

விலை : 20.00

website : www.valampurii.lk

Registered as a Newspaper in Srilanka

பக்கங்கள் : இருபத்து நான்கு



# வலம்புரி

E-mail: valampurii@yahoo.com,  
valampurii@slnet.lk

Valampurii

கல்யாண மாலை

[சர்வதேச திருமண டீசன்]

T.P: 021 720 1005



இல.144,  
பிறவுண் வீதி,  
யாழ்ப்பாணம்.

Email: Kalyanamalai.jaffna@gmail.com  
பதிவுக் கட்டணம்  
1000/- மட்டும்

சங்கு 17 வள்ளுவர் ஆண்டு 2047 ஐப்பசி 20 சனிக்கிழமை (05.11.2016) தொலைபேசி 222 3378, 222 7829 ஒலி 322

ராஜீவ் கொலை வழக்கு

25 வருட சிறை வாசீ  
பேரறிவாளன் எழுதும்

சிறைக்குள்  
பேரறிவு!



தொடர் உள்ளே...

SLEAS பரீட்சை

முடிவுகள் வெளியாகின

(கொழும்பு)

இலங்கை கல்வி நிருவாக சேவையின் (SLEAS) தரம் III இற்கு ஆட்சேர்ப்புச் செய்வதற்கான மட்டுப்படுத்தப்பட்ட போட்டிப்பரீட்சையின் பெறுபேறுகள் நேற்று வெளியாகியுள்ளது.

இதன்படி கல்வியமைச்சின் இணையத் தளத்தில் சித்தி பெற்றவர்களின் விபரம் வெளியாகியுள்ளது. **23<sup>ம்</sup> பக்கம் பார்க்க....**

## இராணுவத்தை

## அகற்ற முடியாது

### வடக்கு ஆளுநர் கூரே ஆணித்தரம்

(கொழும்பு)



வடக்கில் அதிகளவில் நிலைகொண்டிருக்கின்ற இராணுவத்தை வெளியேற்ற வேண்டும் என்ற தமிழர் தரப்பின் கோரிக்கையை அடியோடு நிராகரித்துள்ள வடமாகாண ஆளுநர் ரெஜினோல்ட் கூரே தேசிய பாதுகாப்பை கருத்திற்கொண்டு வடக்கில் தொடர்ந்தும் இராணுவம் நிலை

கொண்டிருக்க வேண்டியது அவசியம் என்றும், வடக்கிலுள்ள இராணுவ முகாம்கள் அகற்றப்பட்டால் தெற்கிலுள்ள இராணுவ முகாம்களும் அகற்றப்பட வேண்டும் என்றும் குறிப்பிட்டுள்ளார். **(23ஆம் பக்கம் பார்க்க)**

### மாணவர் படுகொலை வழக்கு:

### விசாரணையில் அரசியல் தலையீடு! விலகியது யாழ்.பல்கலை சமூகம்

(யாழ்ப்பாணம்)

யாழ்ப்பல்கலைக்கழக மாணவர்கள் இருவர் பொலிஸாரின் துப்பாக்கிச் சூட்டையடுத்து உயிரிழந்த சம்பவம் தொடர்பில் யாழ்ப்பல்கலைக்கழக சமூகம் தொடர்ச்சியாக தமது செயற்பாடுகளை முன்னெடுத்து வந்தது.

குறிப்பாக அரசியல் தலையீடுகளை தவிர்த்து குறித்த சம்பவம் தொடர்பான வழக்கு விசாரணைகள் மற்றும் கண்காணிப்பு நடவடிக்கைகள் போன்றவற்றை தாமே முன்னெடுத்து செல்லவுள்ளதாகவும் அவர்கள் தெரிவித்திருந்தனர். **23<sup>ம்</sup> பக்கம் பார்க்க....**



தேசத்தின் தங்கக் குரலாக போற்றப்பட்ட அமரத்துவமடைந்த வித்துவான் பண்டித் அமரதேவவுக்கு, இலங்கை வரலாற்றில் கலைஞர் ஒருவருக்கு வழங்கப்படும் உயர் கௌரவத்தை வழங்கி, சுதந்திர சதுக்கத்தில் அமைக்கப்பட்டுள்ள விசேட மேடையில் வைப்புதற்காக நேற்று பிற்பகல் அன்னாரின் பூதவுடலை ஜனாதிபதி மைத்திரிபால சிறிசேன தலைமை தாங்கி கொண்டுவருவதை படத்தில் காணலாம்.

## சர்வதேச நீதிபதிகளை அரசாங்கம் நாடாது!

## துப்பாக்கிச் சூட்டில் சுலக்ஸன் மரணம்; விபத்தால் மோதுண்டு கஜன் உயிரிழப்பு



# சர்வதேச நீதிபதிகளை அரசாங்கம் நாடாது!



(கொழும்பு)

உள்நாட்டு நீதிபதிகளைக் கொண்டே அரசாங்கம் நீதிப் பொறி முறை குறித்த உள்ளக விசாரணையை முன்னெடுக்கும். எக்காரணம் கொண்டு சர்வதேச நீதிபதிகளை அரசாங்கம் நாடாது என்று அரசாங்கம் திட்டவாடமாக அறிவித்துள்ளது. **23<sup>ஆம்</sup>** பக்கம் பார்க்க....

# துப்பாக்கிச் சூட்டில் சுலக்ஸன் மரணம்; விபத்தால் மோதுண்டு கஜன் உயிரிழப்பு

பிரேத பரிசோதனை அறிக்கை நேற்று நீதிமன்றில் சமர்ப்பிப்பு

(யாழ்ப்பாணம்)

யாழ்ப்பாணம் கொக்குவில், குளப்பிட்டி பகுதியில் கடந்த 20 ஆம் திகதி உயிரிழந்த மாணவர்களில் விஜயகுமார் சுலக்ஸன் (வயது 24), துப்பாக்கிக் குண்டு பட்டு உயிரிழந்ததுடன், அவருடன் மோட்டார் **24<sup>ஆம்</sup>** பக்கம் பார்க்க....



# விக்னேஸ்வரனின் கருத்துகளால் நல்லிணக்கத்திற்கு பாதிப்பு - கூரே

(கொழும்பு)

நல்லிணக்கம் என்பது தெற்கில் மாத்திரம் ஏற்படத்தற்படாது வடக்கில் இருந்தும் நல்லிணக்கத்தின் பயணம் ஆரம்பிக்கப்பட வேண்டும்.

ஆனால் நல்லிணக்கத்தை தடுக்கும் வகையிலான கருத்துக்களையே வடமாகாண முதலமைச்சர் சி.வ. விக்னேஸ்வரன் முன்வைத்து வருகின்றார்.

கின்றார்.

எனவே அவர்தான் முன்வைக்கும் கருத்துக்களில் கூடிய கவனம் எடுக்க வேண்டும் என வடமாகாண ஆளுநர் ரெஜினோல்ட் கூரே தெரிவித்தார்.

கொழும்பு ராஜகிரியவில் அமைந்துள்ள வடமாகாண ஆளுநர் காரியாலயத்தில் நேற்று நடைபெற்ற உடகவியலாளர் **23<sup>ஆம்</sup>** பக்கம் பார்க்க....

# 800 குடும்பங்கள் குடியமர சந்தர்ப்பம்

(யாழ்ப்பாணம்)

வலிவடக்கு பகுதியில் மக்களின் பாவனைக்கு கையளிக்கப்பட்ட 454 ஏக்கர் பகுதியில் 800 குடும்பமேற்பட்ட குடும்பங்கள் மீள குடியமர்வதற்கான சந்தர்ப்பம் ஏற்பட்டுள்ளதாக அப்பகுதிமக்கள் தெரிவித்துள்ளனர்.

ஜனாதிபதி மைதிரிபால சிறிசேன கடந்த 31 ஆம் திகதி முகாம் மக்களுக்காக **23<sup>ஆம்</sup>** பக்கம் பார்க்க....

# தென்னாசிய மது பயன்பாடு! இலங்கைக்கு முதலிடம்!

(கொழும்பு)

தென்னாசிய நாடுகளில் அதிகளவு மது பயன்படுத்தும் நாடுகளில் இலங்கை முதலிடம் பெற்றுள்ளதாக கொழும்பு உடகம் ஒன்று ஆய்வுத்தகவல் ஒன்றை வெளியிட்டுள்ளது.

மேற்படி புதிய ஆய்வுத் தகவல்களின் அடிப்படையில் இலங்கையர்கள் அதிகளவில் மது அருந்துவதாக

அதில் குறிப்பிடப்பட்டுள்ளது.

இலங்கைக்கு அடுத்த படியாக விகிதாசாரத்தில் இந்தியா 2ஆம் இடம்பிடித்துள்ளதாக தெரிவிக்கப்பட்டுள்ளது.

இந்நிலையில், உலக அளவில் மது பயன்படுத்தும் நாடுகளின் வரிசையில் இலங்கை 115ஆவது இடத்திலுள்ளது. இலங்கையர்கள் மது **23<sup>ஆம்</sup>** பக்கம் பார்க்க....

# வலி.வடக்கில் பாழடைந்துள்ள தையிட்டி பிள்ளையார் ஆலயம்



**23<sup>ஆம்</sup>** பக்கம் பார்க்க....

# மாணிக்கமடு புத்தர்சிலை

## இந்து, முஸ்லிம் மதத்தலைவர்கள் விசேட கூட்டத்தைப் புறக்கணிப்பு

(கொழும்பு)

அம்பாறை மாவட்டத்தின் இறக்காமம் பிரதேச செயலாளர் பிரிவிற் குட்பட்ட மாணிக்கமடு கிராமத்தின மாயக்கல்லிமலையில் பலவந்தமாக வைக்கப்பட்ட புத்தர்சிலை விவகாரம் தொடர்பில் நேற்று இடமபெற விருந்த விசேட கலந்துரையாடலை இந்து ஆலய நிர்வாக சபையினர்

மற்றும் பள்ளிவாசல் நிர்வாகிகள் பகிஷ்கரித்துள்ளனர்.

குறித்த பிரச்சினை தொடர்பில் ஆராய்ந்து சுமுகமான தீர்வை எட்டும் நோக்கில் அம்பாறை மாவட்ட செயலகத்தில் அரசாங்க அதிபர் தலைமையில் நேற்று வெள்ளிக்கிழமை விசேட கூட்டமொன்று **23<sup>ஆம்</sup>** பக்கம் பார்க்க....

க.பொ.த (சா/த)

பரீட்சை  
மாதிரி வினாத்தாள்

விஞ்ஞானம் - I

கணிதம் - II



உள்ளே...

# நடுவு நிலை தவறா நன்னெறி காக்கும் உங்கள் நாளிதழ்



# திஸ்ஸவின் பிணைமனு நிராகரிப்பு மீள டிசெம்பர் 5 வரை விளக்கமறியல்

(கொழும்பு)

ஐக்கிய தேசியக் கட்சியின் முன்னாள் பொதுச் செயலாளரும், முன்னாள் நாடாளுமன்ற உறுப்பினருமான திஸ்ஸ அத்தநாயக்கவினால் விடுக்கப்பட்ட பிணைமனுக் கோரிக்கை கொழும்பு மேல் நீதிமன்றத்தினால் நிராகரிக்கப்பட்டுள்ளது.

இதற்கமைய திஸ்ஸ அத்த நாயக்கவை எதிர்வரும் டிசெம்பர் மாதம் 5ஆம் திகதி வரை தொடர்ந்தும் விளக்கமறியலில் வைக்குமாறு நீதிமன்றம் நேற்றைய தினம் உத்தரவிட்டுள்ளது.

2015ஆம் ஆண்டு ஜனவரி 8ஆம் திகதி இடம்பெற்ற ஜனாதிபதித் தேர்தலின் போது ஐக்கிய தேசியக் கட்சியின் பொதுச் செயலாளர் பதவியை இராஜினாமா செய்த திஸ்ஸ அத்தநாயக்க, முன்னாள் ஜனாதிபதி மகிந்த ராஜபக்ஷவுக்கு ஆதரவு வழங்குவதாக பகிரங்க அறிவிப்பொன்றை விடுத்திருந்தார்.

ஜனாதிபதி மைத்திரிபால சிறிசேன மற்றும் பிரதமர் ரணில் விக்கிரமசிங்க ஆகியோரது கையெழுத்து பொறிக்கப்பட்ட போலி

ஆவணமொன்றை ஊடகங்களுக்கு முன்பாக வெளியிட்டமை உட்பட 3 குற்றச்சாட்டுக்கள் திஸ்ஸ அத்தநாயக்க மீது காணப்படுகின்றன.

இதனையடுத்து கடந்த ஆண்டு பெப்ரவரி மாதம் இரண்டாம் திகதி அவர் பொலிஸாரினால் கைது செய்யப்பட்டு நீதிமன்ற உத்தரவுக்கு அமைய விளக்கமறியலில் வைக்கப்பட்டார். இந்த நிலையில் நேற்று முன்தினம் பிணை மனுவினை தனது சட்டத்தரணியின் மூலமாக கொழும்பு மேல் நீதிமன்றத்தில் தாக்கல் செய்திருந்தார்.

இந்த மனு மீதான விசாரணை நேற்றைய தினம் கொழும்பு மேல் நீதிமன்ற நீதவான் குசலா சரோஜினி வீரவர்தன முன்னிலையில் இடம்பெற்றது.

குறித்த பிணை மனுக் கோரிக்கையில் காணப்படுகின்ற உறுதிப்பிரமாணம் பிணை வழங்கும் அளவிற்கு தகுதியுடையதல்ல என்றும், அதில் காணப்படுகின்ற சில விடயங்கள் நீதிமன்றத்தை அவமதிக்கும் வகையில் காணப்படுவதாகவும் தெரிவித்த நீதவான், பிணை மனுவின்கான கோரிக்கையை நிராகரித்தார்.

இதனையடுத்து எதிர்வரும் டிசெம்பர் மாதம் 5ஆம் திகதிவரை திஸ்ஸ அத்தநாயக்கவை மீண்டும் விளக்கமறியலில் வைக்குமாறு உத்தரவிடப்பட்டது. (செ)

## வலம்புரி

விளம்பரத் தொடர்புகளுக்கு

021 221 7603, 021 567 1532

### வடமாகாண முதலமைச்சரின் அமைச்சின் அறிவித்தல்

வடமாகாண சபை அமைச்சரவை அமைச்சர்களுக்கு எதிராக சுமத்தப்பட்டுள்ள குற்றச்சாட்டுக்களை விசாரிக்கவென நியமிக்கப்பட்ட விசாரணைக்குழுவிற்கு முறைப்பாடுகளை செய்வதற்கான அறிவித்தல்

மேற்படி வடமாகாண சபை அமைச்சரவை அமைச்சர்களுக்கு எதிராக சுமத்தப்பட்ட குற்றச்சாட்டுக்கள் சார்பான முறைப்பாடுகள் இல.63, நல்லூர் குறுக்கு வீதி, நல்லூர் என்னும் முகவரியில் அமைந்துள்ள வடமாகாண பிரதம செயலாளர் அலுவலகத்தில் விசாரணைக் குழுவின் சார்பில் குழுவின் செயலாளரினால் 07.11.2016ம் திகதியிலிருந்து 06.12.2016ம் திகதி வரை அலுவலக நேரத்தில் ஏற்றுக் கொள்ளப்படும். மேற்படி முறைப்பாடுகள் குழுவின் செயலாளருக்கு மேற்குறித்த முகவரியிட்டு பதிவுத் தபால் மூலமோ அல்லது நேரடியாகவோ அனுப்பி வைக்கப்படலாம். முறைப்பாடுகள் எழுத்து மூலமானதாக இருப்பதுடன் குறிப்பிடப்பட்டுள்ள சாட்சியாளர்கள் இருப்பின் அவர்களின் பெயர்கள், முகவரிகள் அடங்கிய விபரங்கள், அத்துடன் ஏதாவது ஆவணங்கள் சம்பந்தப்பட்டு இருப்பின் அவற்றின் பிரதிகள் இணைக்கப்பட்டு இருத்தல் வேண்டும். குறித்த திகதிக்குப் பின்னர் கிடைக்கும் முறைப்பாடுகள் ஏற்றுக்கொள்ளப்படமாட்டாது. முறைப்பாடுகள் கிடைத்த ஒழுங்கில் விசாரணை நடத்தப்படும். அதற்கான திகதியும் நேரமும் சம்பந்தப்பட்டவர்களுக்கு குழுவின் செயலாளரினால் அறிவிக்கப்படும்.

கௌரவ முதலமைச்சரின் பணிப்பிற்கமைய விசாரணைக்குழுவின் இசைவுடன் இவ்வறிவித்தல் விடுக்கப்படுகின்றது.

திருமதி வி.கேதீஸ்வரன்,

முதலமைச்சரின் செயலாளர்,

முதலமைச்சரின் அமைச்சு,

வடமாகாணம்

04.11.2016.

### Notice

Chief Minister's Ministry- Northern Province,  
Notification for submission of complaints levelled against the  
Ministers of the Northern Provincial Council

Written complaints against the Ministers of the Board of Ministers of the Northern Provincial Council will be accepted by the Secretary to the Inquiring Committee on behalf of the said Committee at the Office of the Chief Secretary, Northern Province at No.63, Nallur Cross Road, Nallur between 07.11.2016 to 06.12.2016 during office hours. The complaints can also be sent under registered post to the Secretary referred to above. They should be in writing embodying names and addresses of witnesses, if any, together with copies of supporting documents. Complaints received after the dates mentioned above will not be accepted. Inquiries will be held in the order of receipt of complaints. Date and time for inquiry will be notified to those concerned by the Secretary to the Inquiry Committee.

This notification is published as per directive of Hon' Chief Minister with the concurrence of the Members of the Inquiring Committee.

**Mrs. V. Ketheeswaran**  
Secretary to the Chief Minister  
Chief Minister's Secretariat  
Northern Province.

(C-6318)

# நீதிமன்றம் தீர்ப்பளித்தால் மகேந்திரனை சிறையில் அடைப்பதற்கு அரசு தயார்

## பிரதியமைச்சர் எரான் கருத்து

(கொழும்பு)

இலங்கை மத்திய வங்கியின் முன்னாள் ஆளுநர் குற்றவாளியென நீதிமன்றம் தீர்ப்பு வழங்கினால் அவரைச் சிறையில் அடைப்பதற்கும், இழந்த நிதியை மீள்பெறுவதற்கும் அரசாங்கம் நடவடிக்கை எடுக்கும் என்று பிரதி அமைச்சர் எரான் விக்கிரமரத்ன தெரிவித்தார்.

இந்த விவகாரம் தொடர்பில் மகந்த ராஜபக்ஷ அணி பிரதமருக்கு எதிராக நம்பிக்கையில்லாப் பிரேரணை கொண்டு வந்தால் அதை எதிர்கொள்ளத் தயார் என்றும் அவர் கூறினார்.

மத்திய வங்கி மோசடி தொடர்பில் கருத்துத் தெரிவித்த பிரதி அமைச்சர் இது பற்றி மேலும் கூறியவை வருமாறு.

மத்திய வங்கி மோசடிக்கும் பிரதமருக்கும் இடையில் எந்தத் தொடர்பும் இல்லை. அரசியலவங்கு ரோத்து நிலையை அடைந்தவர்கள் அரசியல் இலாபம் அடைவதற்காகவே பிரதமரை இதனுடன் தொடர்புபடுத்துகின்றனர்.

மத்திய வங்கி பிணை முறியை வழங்குவதற்கு தற்போது இருக்கின்ற முறைமை

என்னவோ அந்த முறைமையையே பயன்படுத்துங்கள் என்றுதான் பிரதமர் ஆலோசனை வழங்கினார். இந்த ஆலோசனையில் என்ன தவறு இருக்கின்றது, அவர் உழுவல் மோசடி புரிவதற்கு ஏதுவாக ஆலோசனை வழங்கவில்லை.

இது தொடர்பான கோப குழுவின் அறிக்கையில் எந்த இடத்திலும் பிரதமர் குற்றவாளி என்றோ, அவர் இதனுடன் சம்பந்தப்பட்டிருக்கின்றார் என்றோ குறிப்பிடப்படவில்லை.

ஆனால், எமக்கு எதிராகச் செயற்படும் அரசியல்வாதிகள் தான் பிரதமரைக் குற்றவாளியாகக் குவதற்கு முயற்சி செய்கின்றனர்.

நீதிமன்றம் குற்றவாளி எனத் தீர்ப்பு வழங்கினால் மத்திய வங்கியின் முன்னாள் ஆளுநரை மாத்திரமன்றி அதனுடன் தொடர்புபட்ட அத்தனை அதிகாரிகளையும் நாம் சிறையில் அடைப்போம். அவர்கள் திருடிய பணத்தை மீள் பெறுவோம். அது மக்களின் பணம். இதற்கு சட்டத்தில் இடமில்லை என்றால் அதற்கான வேறு சட்ட வழிகளையும் நாம் நாடுவோம் என எரான் விக்கிரமரத்ன தெரிவித்தார். (செ)

## யாழ்.முஸ்லிம் ஒன்றுகூடல்; வட.கல்வி அமைச்சு விளக்கம்

(யாழ்ப்பாணம்)

யாழ்.முஸ்லிம் ஒன்றுகூடல் (2016) நிகழ்வு தொடர்பாக வடக்கு மாகாண கல்வி அமைச்சு தனது விளக்கமொன்றை ஊடகங்களுக்கு அனுப்பி வைத்துள்ளது.

அதில் வட மாகாண கல்வி அமைச்சின் கீழ் ஒரு பிரிவான கலாசார திணைக்களத்தினால் நாளை 6ஆம் திகதி ஞாயிற்றுக்கிழமை பி.ப 3.00 மணிக்கு யா/ஒஸ்மானியா கல்லூரியில் ஒழுங்கு செய்யப்பட்டிருந்த யாழ்.முஸ்லிம் ஒன்றுகூடல்-2016 (முஸ்லிம் கலாசார நிகழ்வு) நிகழ்விற்கு அழைக்கப்பட்டிருந்த 10 சிறப்பு விருந்தினர்களில் ஒருவராகவே பாராளுமன்ற உறுப்பினர் எம்.எச்.முகமத் நவவி

அழைக்கப்பட்டிருந்தார்.

ஆனால் தற்போது எமது அமைச்சினால் ஏற்பாடு செய்யப்பட்டதாகவும் அதே திகதியில் (2016.11.06) நடைபெறுவதாகவும் குறிப்பிடப்பட்டு முகநூல்களில் வெளியாகியுள்ள பாராளுமன்ற உறுப்பினர் அல்ஹாஜ் நவவியை யாழ்.முஸ்லிம் மக்கள் கௌரவிக்கும் விசேட நிகழ்வு மற்றும் 70ற்கும் மேற்பட்ட பணிப்பாளர்கள், ஆசிரியர்கள் ஆசிரியைகளை கௌரவிக்கும் நிகழ்வு என்ற விளம்பரத்திற்கும் எமக்கும் எவ்வித தொடர்பும் இல்லை என்பதை தெரிவித்துக்கொள்கின்றேன் என வடக்கு மாகாண கல்வி அமைச்சின் செயலாளர் இ.இரவீந்திரன் அறிவித்துள்ளார். (செ)

## பரு. வைத்தியசாலைக்குள் புகுந்த ஆயுததாரிகளை கைது செய்க!

### பொலிஸாருக்கு நீதிபதி உத்தரவு

(கரணவாய்)

பருத்தித்துறை ஆதார வைத்தியசாலைக்குள் வாள் மற்றும் கொட்டன்களுடன் புகுந்த பத்துப் பேரினை உடனடியாகக் கைது செய்து நீதிமன்றில் முற்படுத்துமாறு பருத்தித்துறை மாவட்ட நீதிபதி பெருமாள் சிவகுமார் பொலிஸாருக்கு உத்தரவிட்டுள்ளார்.

துன்னாலைப் பகுதியில் இடம்பெற்ற

### வாள்வெட்டு சம்பவம்; நபரொருவர் மறியலில்

(கரணவாய்)

துன்னாலைப் பகுதியில் தினர் சுற்றிவளைப்பில் கைது செய்யப்பட்ட சந்தேக நபர் ஒருவரை எதிர்வரும் 18ஆம் திகதி வரை விளக்கமறியலில் வைக்குமாறு பருத்தித்துறை மாவட்ட நீதிபதி பெருமாள் சிவகுமார் உத்தரவிட்டுள்ளார்.

கடந்த 3ஆம் திகதி அன்று துன்னாலைப் பகுதியில் பொலிஸார் தினர் சுற்றிவளைப்பு மேற்கொண்டனர். அப் பகுதியில் இடம்பெற்ற வாள்வெட்டு சம்பவத்தினை இலக்குவைத்தே பொலிஸார் இச்சுற்றிவளைப்பினை மேற்கொண்டனர்.

இதில் சந்தேகத்தில் பொலிஸாரால் கைது செய்யப்பட்ட பத்துப்பேரில் ஒருவர் வாள்வெட்டு சம்பவத்தில் ஈடுபட்டதாக தெரிவித்து பருத்தித்துறை நீதிமன்றில் முற்படுத்தப்பட்டு எதிர்வரும் 18ஆம் திகதி வரை விளக்கமறியலில் வைக்கப்பட்டுள்ளார். (செ-60)

மோதலைத்தொடர்ந்து பருத்தித்துறை ஆதார வைத்தியசாலைக்குள் வாள்களுடன் ஒரு கும்பல் புகுந்து அட்டகாசம் புரிந்தது.

இது தொடர்பில் விசாரணை செய்து வந்த நெல்லியடிப் பொலிஸார், ஒருவரை கைது செய்து நேற்று பருத்தித்துறை நீதிமன்றில் முற்படுத்தினர்.

அப்போது வைத்தியசாலை பாதுகாப்பு உத்தியோகத்தர், பொலிஸ் உத்தியோகத்தரின் தகவலின்படி பத்துப்பேர் வாள், கொட்டன்களுடன் வைத்தியசாலைக்குள் புகுந்ததாக பொலிஸாரினால் நீதிபதியின் கவனத்திற்கு கொண்டுவரப்பட்டது.

இதனையடுத்து வைத்தியசாலைக்குள் வாள், கொட்டனுடன் புகுந்த பத்துப் பேரினையும் கைது செய்து எதிர்வரும் 16ஆம் திகதி இற்கு முன்பாக நீதிமன்றில் முற்படுத்துமாறு நீதிபதி பொலிஸாருக்கு உத்தரவிட்டார். (செ-60)

### தவறிவிட்டது

உடுவில் தெற்கு, பாலாவோடையை வசிப்பிடமாகக் கொண்ட சற்குணசிங்கம் வசந்தசீலன் ஆகிய எனது NP VB-9327 எனும் இலக்கமுடைய மோட்டார் சைக்கிள் மற்றும் ABC-2972 எனும் இலக்கமுடைய முச்சக்கர வண்டி ஆகியவற்றின் சாரதி அனுமதிப்பத்திரம், காப்புறுதிப்பத்திரம், வரிப்பத்திரம் மற்றும் முக்கிய ஆவணங்கள் அடங்கிய பேர்ஸ் நல்லூரடிக்கும் சீரடி சாயிபாபா கோவிலுக்கும் இடையில் தவறிவிடப்பட்டுள்ளது. கண்டெடுத்தவர்கள் கீழ்க்காணும் தொலைபேசி இலக்கத்துடன் தொடர்பு கொள்ளவும். தகுந்த சன்மானம் வழங்கப்படும். தொடர்புகளுக்கு: 0779655926



# ஆவா குழுவை நாங்கள் உருவாக்கவில்லை

(கொழும்பு)

வடக்கில் ஆவா என்ற குழுவை தாங்கள் உருவாக்கவில்லை எனவும் அரசாங்கம் வேண்டுகோள்தோன்றி சேறு பூசுவதாகவும் நாட்டுக்கும் மக்களுக்கும் துரோகமிழைக்கும் எந்தச் செயலையும் தாங்கள் செய்யவில்லை எனவும் முன்னாள் ஜனாதிபதி மகிந்த ராஜபக்ஷ தெரிவித்துள்ளார்.

கம்பஹா உடுகம்புள பிரதேசத்தில் உள்ள நாடாளுமன்ற உறுப்பினர் பிரசன்னரண தங்கவின் இல்லத்தில் நேற்று நடைபெற்ற கூட்டம் ஒன்றில் உரையாற்றும் போது அவர்

இதனை கூறியுள்ளார். தற்போதைய அரசாங்கத்தினால், நாட்டுக்கு ஏற்பட்டுள்ள அழிவு மற்றும் சாபத்தில் இருந்து விடுபடவே எங்கள் மீது குற்றச்சாட்டுக்

களை சுமத்தி வருகின்றனர். நல்லாட்சி அரசாங்கம் பதவிக்கு வந்து இரண்டு ஆண்டுகளில் நாடு நிலையிலாத நிலைமைக்கு சென்றுள்ளது. நல்லிணக்கம் என்

பது இல்லாமல் போயுள்ளது. நாங்கள் நல்லிணக்கத்தை கெடுப்பதாக சிலர் குற்றம் சுமத்துகின்றனர். நல்லிணக்கத்தை நாங்களே முதலில் ஏற்படுத்தினோம்.

## மகிந்த ராஜபக்ஷ மறுப்பு



வடக்கிற்கும் தெற்கிற்கும் சுதந்திரமாக பயணம் செய்ய முடியும். எனினும் எவ்வளவு காலத்திற்கு எம்மால் வடக்கிற்கு சுதந்திரமாக செல்ல முடியும் என்று தெரியாது.

வடக்கில் உருவாகியுள்ள ஆவா குழுவை மெதுகாலத்தில் முன்னாள் பாதுகாப்புச் செயலாளர் கோத்தபாய ராஜபக்ஷ உருவாக்கியதாக சிலர் எம்மீது குற்றம் சுமத்துகின்றனர். சேறுபூசுகின்றனர். எனினும் நாங்கள் எப்போதும் இப்படியானவற்றை செய்த தில்லை. மக்களுக்கு துரோகம் செய்ய மாட்டோம் என அவர் மேலும் தெரிவித்தார். (இ-7-10)

## மருந்து விலை குறையாவிடும் முறையிடுங்கள்

மருந்துப்பொருட்களுக்கு அரசாங்கத்தால் நிர்ணயிக்கப்பட்ட விலையை விட அதிகமாக விற்பனை செய்யும் மருந்தகங்களுக்கு எதிராக முறைப்பாடு செய்ய இரண்டு விசேட தொலைபேசி இலக்கங்களை சுகாதார அமைச்சர் அறிமுகப்படுத்தியுள்ளது. விலை குறைக்கப்பட்ட 48 மருந்துவகைகளைக் கண்டறிவதற்காக மருந்து வர்த்தமானியில் வெளியிடப்பட்டுள்ளது. இதனால் மருந்து விற்பனையாளர்கள் நிர்ணயிக்கப்பட்ட விலையை விட அதிகமாக அறவிட முடியாது.

இந்நிலையில் நிர்ணயிக்கப்பட்ட விலையை விட அதிகமான விலை அறவிடும் மருந்து விற்பனையாளர்களை கண்காணிப்பதற்காக விசேட குழுவொன்று நியமிக்கப்பட்டுள்ளது. எவ்வாறாயினும் விலை அதிகமாக அறவிடப்படுமாயின் மக்கள் தங்களுக்கு முறைப்பாடுகளை 011 307 1073 அல்லது 011 309 2269 என்ற தொலைபேசி இலக்கங்களுக்கு அல்லது அலுவலகம் சென்று தெரிவித்துள்ளார். (இ-7-10)

## கருப்பைக் கழுத்துப் புற்றுநோயை ஆரம்ப நிலையில் கண்டறிவதற்கான பரிசோதனைகள் யாழ்ப்பாணம் ஆரம்பம்



(படங்கள்:-பொ.சோபிகா)

பெண்களுக்கு ஏற்படுகின்ற கருப்பைக் கழுத்து புற்றுநோயை மிகவும் ஆரம்ப நிலையில் கண்டறிவதற்கான பரிசோதனைகள் (Colposcopy test) நேற்றைய தினம் யாழ்ப்பாணம் வைத்தியசாலையில் ஆரம்பிக்கப்பட்டுள்ளது. சுகவனிதையர் சிகிச்சை நிலையங்களில் பரிசோதனைகளை மேற்கொள்ளும் அறிவுரைகளை தேவைப்படும் போது மேற்கொள்ளும் Colposcopy test செய்யப்படும்.

இச்சேவையை அந்தந்த பிரதேசங்களிலுள்ள சுகாதார வைத்திய அதிகாரிகளின் உடைய இலக்குவில் பெற்றுக் கொள்ள முடியும் அத்துடன் இப்பரிசோதனைகள் திங்கட்கிழமை மற்றும் வெள்ளிக்கிழமைகளில் முற்பகல் 10 மணி தொடக்கம் 12 மணி வரை மேற்கொள்ளப்படும் என அறிவிக்கப்பட்டுள்ளது. (இ-9)

பெரும் போது மேற்கொள்ளும் Colposcopy test செய்யப்படும். இச்சேவையை அந்தந்த பிரதேசங்களிலுள்ள சுகாதார வைத்திய அதிகாரிகளின் உடைய இலக்குவில் பெற்றுக் கொள்ள முடியும் அத்துடன் இப்பரிசோதனைகள் திங்கட்கிழமை மற்றும் வெள்ளிக்கிழமைகளில் முற்பகல் 10 மணி தொடக்கம் 12 மணி வரை மேற்கொள்ளப்படும் என அறிவிக்கப்பட்டுள்ளது. (இ-9)

## சுகாதார நலன் பேணாது உணவு வகைகளை விற்பனை செய்தவருக்கு அபராதம் விதிப்பு

யாழ்ப்பாணம் அச்சுவேலி பகுதியில் சுகாதாரமற்ற முறையில் உணவு உற்பத்தியில் ஈடுபட்டமை மற்றும் சுகாதார நலன்பேணாது உணவுகளை விற்பனை செய்த உரிமையாளர்களுக்கு எதிராக அதிகாரிகள் அபராத தொகையினை விதித்து மல்லாகம் மாவட்ட நீதவான் ஏ.யூ.சன் நேற்று முன்தினம் தீர்ப்பளித்தார். அச்சுவேலி இராச வீதியில் அமைந்துள்ள உணவகம் ஒன்றில் பழுதடைந்த உணவுகளை விற்பனை செய்தமை, சுகாதாரமற்ற முறையில் உணவு தயாரித்தமை மற்றும் உடல்நலத்திற்கு தீங்கான உணவுகளை விற்பனை செய்த உணவக உரிமையாளர்களுக்கு எதிராக அதிகாரிகள் அபராத தொகையினை விதித்து மல்லாகம் மாவட்ட நீதவான் ஏ.யூ.சன் நேற்று முன்தினம் தீர்ப்பளித்தார். அச்சுவேலி இராச வீதியில் அமைந்துள்ள உணவகம் ஒன்றில் பழுதடைந்த உணவுகளை விற்பனை செய்தமை, சுகாதாரமற்ற முறையில் உணவு தயாரித்தமை மற்றும் உடல்நலத்திற்கு தீங்கான உணவுகளை விற்பனை செய்த உணவக உரிமையாளர்களுக்கு எதிராக அதிகாரிகள் அபராத தொகையினை விதித்து மல்லாகம் மாவட்ட நீதவான் ஏ.யூ.சன் நேற்று முன்தினம் தீர்ப்பளித்தார். (இ-9)

நீதவான் குறித்த கடை உரிமையாளரை 2 இலட்சம் ரூபாய் பெறுமதியான ஆட்பிணையில் செல்ல அனுமதியளித்தார். மற்றும் அச்சுவேலி பாடசாலை பகுதியிலுள்ள கடை ஒன்றில் 5 குற்றச்சாட்டுக்கள் சுமத்தப்பட்ட உணவக உரிமையாளருக்கு எதிராக தலா 5 ஆயிரம் ரூபாய் வீதம் 25 ஆயிரம் அபராதம் விதிக்கப்பட்டது. நகரப்பகுதியிலுள்ள பல்பொருள் விற்பனை நிலையத்தில் சரியான முறையில் பொருட்களை களஞ்சியப்படுத்த தவறியமை பாவனையாளர் நலன்பேணாத வகையில் உணவுப் பொருட்களை வைத்திருந்த வந்தக நிலைய உரிமையாளருக்கு 20 ஆயிரம் தண்டம் விதித்துள்ளார். அதேபோல் தோப்பு பகுதியிலுள்ள வெதுப்பகம் ஒன்றில் தொப்பி, ஏப்ரன் இன்றி வெதுப்பக பொருட்களை உற்பத்தி செய்தவருக்கு 10 ஆயிரம் ரூபாய் தண்டம் விதித்து தீர்ப்பளித்துள்ளார். (இ-9)

பெரும் போது மேற்கொள்ளும் Colposcopy test செய்யப்படும். இச்சேவையை அந்தந்த பிரதேசங்களிலுள்ள சுகாதார வைத்திய அதிகாரிகளின் உடைய இலக்குவில் பெற்றுக் கொள்ள முடியும் அத்துடன் இப்பரிசோதனைகள் திங்கட்கிழமை மற்றும் வெள்ளிக்கிழமைகளில் முற்பகல் 10 மணி தொடக்கம் 12 மணி வரை மேற்கொள்ளப்படும் என அறிவிக்கப்பட்டுள்ளது. (இ-9)

## மின்னழுத்தியில் பேசியவருக்கு கண்டம் வெந்தது

மின் அழுத்தியால் ஆடையை அழுத்திய வேளை, அலறிய தொலைபேசி அழைப்புக்கு பதில்கொடுப்பதற்கு பதிலாக கையிலிருந்த மின்னழுத்தியை காதில் வைத்து விபத்திற்குள்ளான சம்பவமொன்று நுவரெலியாவில் இடம்பெற்றுள்ளது.

குறித்த சம்பவம் கடந்த புதன்கிழமை காலையில் இடம்பெற்றுள்ளது.

குறித்த நபர் காதில் சுடுபட்டதை மறைக்கு முகமாக வைத்தியசாலைக்கு செல்லாமல் ஆயுள் வேத மருந்து எடுப்பதற்காக வைத்தியசாலைக்கு சென்றுள்ளார்.

அரச துறையில் பணிபுரியும் குறித்த நபர் வேலைக்கு செல்லுவதற்கு தாமதமானதால், அவசரமாக ஆடையை அழுத்தும் போது அலறிய தொலைபேசி அழைப்புக்கு பதிலளிப்பதற்கு பதிலாக கையிலிருந்த மின்னழுத்தியை காதில் வைத்து தர்மசங்கடமான நிலைக்குள்ளாகியுள்ளார். (இ-7-10)

## இறுதி அஞ்சலி நிகழ்வில் ஜனாதிபதி

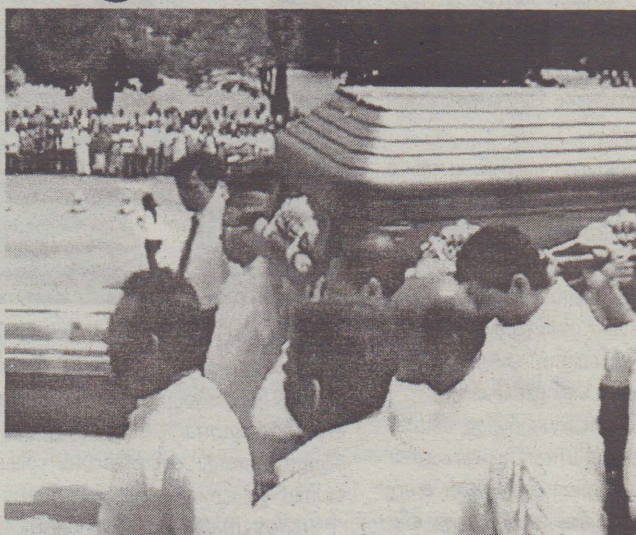

(கொழும்பு) சிங்கள இசையுலகின் ஜாம்பவான் என வர்ணிக்கப்படும் பழம்பெரும் இசையமைப்பாளரும் பாடகருமான மறைந்த கலாநிதி பண்டித அமரதேவவின் புதவுடல் பொதுமக்கள் அஞ்சலிக்காக நேற்று வெள்ளிக்கிழமை முற்பகல் 10 மணிக்கு கொழும்பு சுதந்திர சதுக்கத்தில் கொண்டு வரப்பட்டவுள்

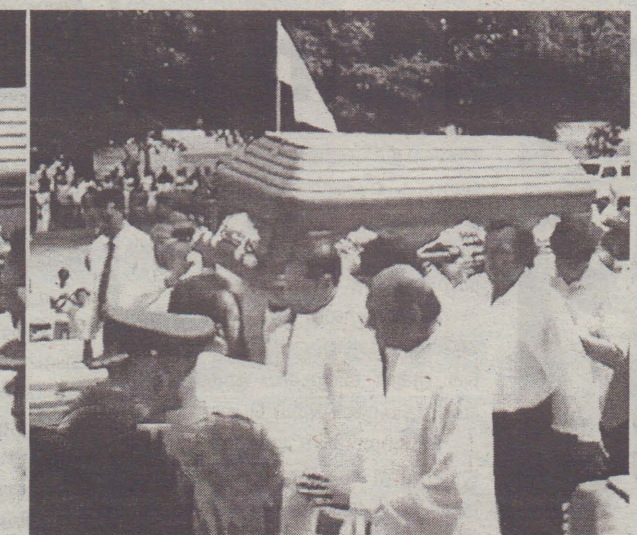

சச்சரகாளான தயாசிரி ஜயசேகர, கயந்த கருணாதிலக உள்ளிட்ட அரசு தலைவர்கள் உட்பட பலர் கலந்துகொண்டிருந்தனர். இதேவேளை, அன்னாருக்கு மரியாதை செலுத்தும் விதமாக தேசிய கொடியை அரைக்கம்பத்தில் பறக்கவிடும் மரியாதை செலுத்தும் விதமாக, அனைத்து வீடுகளிலும் வெள்ளைக் கொடியை

தொங்க விடுமாறும் உள் நாட்டிலுள்ள அமைச்சர் வஜி அபேகருணவர்தன தெரிவித்துள்ளார். காலஞ்சென்ற பிரபல மூத்த சிங்களமொழிப் பாடகர் பிள் யு.டி. அமரதேவவின் இறுதிக் கிரியைகள் இன்று சனிக்கிழமை மாலை 6 மணிக்கு பூரண அரச மரியாதையுடன் இடம்பெற உள்ளமை குறிப்பிடத்தக்கது. (இ-7-10)

## பட்டச்சான்றிதழ்களை பெற்றுக் கொள்ளவும்

யாழ்ப்பாணப் பல்கலைக்கழக திறந்த மற்றும் தொலைக்கல்வி நிலையத்தின் வணிகமாணி, கலைமாணி, வியாபார முகாமைத்துவமாணி மற்றும் நுண்கலைமாணி, பட்டக்கல்வி கற்கை நெறிகளில் சித்தியடைந்த யாழ்ப்பாணப் பல்கலைக்கழக வெளிவாரி மாணவர்களுக்கான பட்டச்சான்றிதழ்கள் நாளை மறுதினம் 7 ஆம் திகதி திங்கட்கிழமை தொடக்கம் வழங்க ஏற்பாடுகள் செய்யப்பட்டுள்ளன. உரியவர்கள் திறந்த மற்றும் தொலைக்கல்வி நிலையத்தில் நேரடியாக வந்து பெற்றுக்கொள்ளுமாறு பணிப்பாளர் பேராசிரியர் பா.நிமலதாசன் அறிவித்துள்ளார். (இ-3)

## சாட்சியாளர்களைப் பாதுகாக்க

## புதிய பொலிஸ் பிரிவு விரைவில் உருவாக்கம்

குற்றமொன்றுக்கு ஆளாகுவர்கள் மற்றும் சாட்சியாளர்களைப் பாதுகாப்பதற்கான புதிய பொலிஸ் பிரிவொன்று உருவாக்கப்படவுள்ளது. இது தொடர்பான உத்தியோகபூர்வ அறிவிப்பை, பொலிஸ்மா அதிபர் பீஜித ஜயசந்தரவர்க்கு விடுக்கும் நிகழ்வு, நேற்று முன்தினம் வியாழக் கிழமை இடம்பெற்றது.

இது தொடர்பில், சட்டம் ஒழுங்கு மற்றும் தென்மாகாண அபிவிருத்தி அமைச்சர் சாகலரத்தநாயக்க, பொலிஸ்மா அதிபருக்கு அறிவித்தார். இந்நிகழ்வில், நீதி அமைச்சர் விஜேதாச ராஜபக்ஷ, சட்டமா அதிபர் ஜயந்த ஜயசூரிய ஆகியோரும் கலந்துகொண்டிருந்தமை குறிப்பிடத்தக்கது. (இ-7-10)



அட்டகாசமான ஆரம்பம் இறுதியில் புஸ்வாணமாகியது

## தென்னாபிரிக்காவின் வேகத்தில் 244 ஓட்டங்களில் சுருண்டது ஆஸ்திரேலியா

பெர்த் டெஸ்ட் போட்டியின் முதல் நாள் ஆட்டத்தில் சகலதுறைகளிலும் மிரட்டி தென்னாபிரிக்க மண்ணில் அடைந்த வெள்ளையடிப்புக்கு தக்க பதிலடி என்று வீறு கொண்டெழுந்த அவுஸ்திரேலியா அணி 2ஆம் நாளாட்டத்தில் முற்றுமுழுதாக அடங்கிப் போனது என்றுதான் சொல்ல வேண்டும்.

பெர்த் டெஸ்ட் போட்டியின் 2ஆம் நாள் ஆட்டத்தில் திடீர் திருப்பம் ஏற்பட 158/0 என்று இருந்த அவுஸ்திரேலியா 244 ஓட்டங்களுக்கு அனைத்து விக் கெட்டுகளையும் இழந்தது.

100 பந்துகளில் 16 பவுண்டரிகள் ஒரு சிக்ஸருடன் 97 ஓட்டங்கள் எடுத்த டேவிட் வேர்னர், டேல் ஸ்டெயின்ஸ் அருமையான அவுட்ஸ்விங்கரில் ஸ்லிப்பில் அம்லாவிடம் பிடிகொடுத்து வெளியேற 158/1 என்ற நிலையிலிருந்து அடுத்த 86 ஓட்டங்களுக்கு அனைத்து விக் கெட்டுகளையும் இழந்து

அதிர்ச்சிக்குள்ளானது.

டேல் ஸ்டெயின்ஸ், வேர்னர் விக் கெட்டை வீழ்த்திய பிறகு தோள் பட்டை வலி காரணமாக பெவிலியன் திரும்பினார். ஏற்கெனவே திணறி வரும் தென்னாபிரிக்காவுக்கு இது ஒரு பெரும் பின்னடைவு என்று கருதிய நேரத்தில் வேர்ணன் பிலாண்டர், இடது கை ஸ்பினர் மஹராஜ், ரபாடா ஆகியோர் திடீர் எழுச்சியுற்று அவுஸ்திரேலிய அணிக்கு கரும் நெருக்கடி கொடுத்து ஓட்டங்களை வறளச் செய்து விக் கெட்டுகளைக் கைப்பற்றினர்.

அணித் தலைவர் டு பிளேசின் தன் பங்குக்கு களவியுடும் மூலம் கரும் நெருக்கடி கொடுத்தார். தென்னாபிரிக்க வீரர்களின் அதற்கேற்ற சுறுசுறு களத்தடுப்பும் வேர்னர் ஆட்டமிழந்த பிறகு ஓட்டங்களை கடுமையாக வறளச் செய்தது.

வேர்னர் ஆட்டமிழந்த தருணத்தில் பந்து ரிவர்ஸ் ஸ்விங் ஆகத் தொடங்கியிருந்தது, ரவு

ண்ட த விக் கெட், ஓவர் த விக் கெட் என பிலாண்டர், ரபாடா கடினமான கோணங்களில் பந்தை ஸ்விங் செய்து கொண்டிருந்தனர். புதிய துடுப்பாட்ட வீரர்களுக்கு கடினம் என்ற நிலை உருவான போது தான் உஸ்மான் கவாஜாவுக்கு ரவுண்ட் த விக் கெட்டில் ஒரு பந்தை உள்ளே கொண்டு வந்தார் ரபாடா, நல்ல வேகம், கவாஜா (4) போஸ்டர்னார்.

வேர்னரை விட்டால் எம்மித்தை நம்பியிருக்கும் அவுஸ்திரேலிய அணிக்கு பெர்த்தில் முதல் முறையாக அறிமுகமாகும் ஸ்பினர் மஹராஜ் அதிர்ச்சி அளித்தார்.

மஹராஜ் வீசிய பந்தை மேலேறி அடிக்க முயன்ற ஸ்மித் பிளாட்டில் ஏமாற பந்து கால்காப்பில் தாக்கியது. பெரிய முறையீடு எழுப்பாவிட்டாலும் பந்துவீச்சாளரின் முறையீட்டுக்கு அலீம் டார் ஆச்சரியகரமாக செவிசாய்த்து எல்.பி.டபிள்யூ என்று தீர்ப்பளித்தார்.

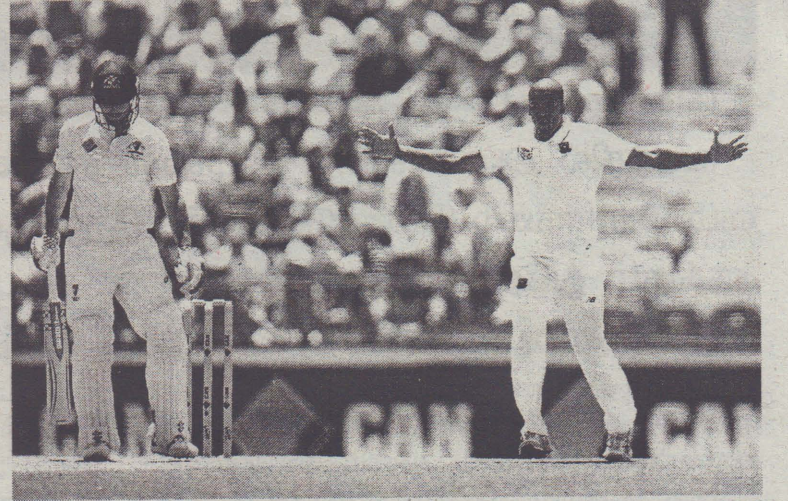

தார். டி.ஆர்.எஸ் இல்லாத காலத்தில் இது அவுட் கொடுக்க முடியாததே. இவ்வளவு மேலேறி வருகிறார் பந்து எப்படி வேண்டுமானாலும் செல்லலாம் என்ற வாதம் எழும், ஆனால் அலீம் டார் மிகவும் தைரியமாக ஆட்டமிழப்புக் கொடுக்க, டி.ஆர்.எஸ்சும் அதற்கு இசைந்தது.

ஷோன் மார்ஷ் 148 பந்துகளில் 7 பவுண்டரிகளுடன் 63 ஓட்டங்கள் எடுத்து பிலாண்டர் ரவுண்ட் த விக் கெட்டில் வீசிய பந்தை கால்காப்பில் வாங்கி எல்.பி.டபிள்யூ ஆனார். தேவையில்லாமல் ஒரு ரிவியூவையும் விரயம் செய்தார். உணவு இடைவேளைக்குப் பிறகு மிட்செல் மார்ஷ், பிலாண்டரின் ஸ்விங் பந்துக்கு கால்காப்பில் வாங்கி எல்.பி.ஆனார். ஆடம் வோஜஸ் ரபாடாவின வேகமான பந்தை அவர் கையிலேயே பிடிகொடுத்து வெளியேற அவுஸ்திரேலியா 202/6 என்று ஆனது.

மிட்செல் ஸ்ராரக், மஹராஜ் பந்தை மிட் விக் கெட்டில் பிளிக் செய்து பிடிகொடுத்து ஆட்டமிழந்தார். நெவில், சிடல் இணைந்து 29 ஓட்டங்களைச் சேர்த்தனர். 23 ஓட்டங்கள் எடுத்த நெவில் மஹராஜ் பந்தை ஆட முற்படும்போது பந்து கால்காப்பில் பட்டு ஸ்லிப்பில்

அம்லாவிடம் பிடியானதாக தீர்ப்பளிக்கப்பட்டது, பந்து மட்டையில் படவில்லை. களநடுவர் ஆட்டமிழப்பு என்றார், ரிவியூவை அநாவசியமாகத் தீர்த்த அவுஸ்திரேலியா என்ன செய்ய முடியும்? ஹேசில்வூட், நேதன் லயன் ஆகியோரை பிலாண்டர் வீழ்த்த அவுஸ்திரேலியா மிகுதி 86 ஓட்டங்களுக்கு 10 விக் கெட்டுகளை இழந்து 244 ஓட்டங்களுக்கு அனைத்து விக் கெட்டுகளையும் இழந்து சோக முகம் காட்டியது.

பிலாண்டர் 56 ஓட்டங்களுக்கு 4 விக் கெட்டுகளையும், ரபாடா 2 விக் கெட்டுகளையும் மஹராஜ் 3 விக் கெட்டுகளையும் கைப்பற்றினர்.

2 ஓட்டங்கள் பின்னிலையில் 2ஆவது இன்னிங்ஸ்க்காக துடுப்பெடுத்தாடி வரும் தென்னாபிரிக்க அணி நேற்றைய 2ஆம் நாள் நிறைவில் 2 விக் கெட்டுக்களை இழந்து 104 ஓட்டங்களை எடுத்துள்ளது.

களத்தில் எல்கர் 46, டுமினி 34 ஓட்டங்களுடன் உள்ளனர்.

பந்துவீச்சில் ஹேசில்வூட், சிடல் ஆகியோர் ஒரு விக் கெட்டைக் கைப்பற்றினர்.

போட்டியின் 3ஆம் நாளாட்டம் இன்றாகும். (க)

## கூடைப்பந்தாட்ட வீராங்கனையை கரம்பிடிக்கிறார் இஷாந்த் சர்மா

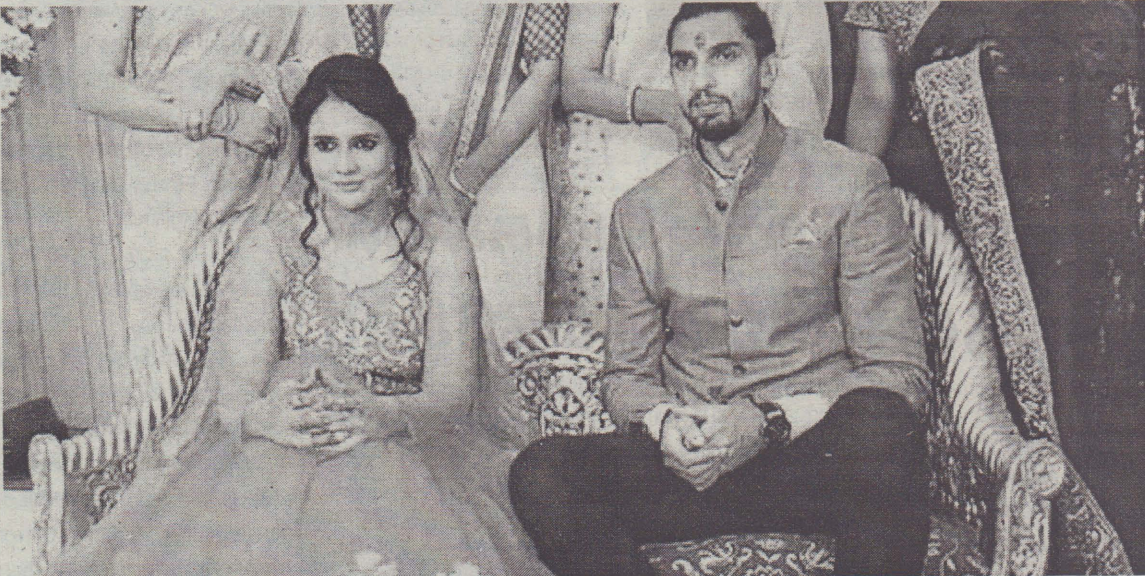

இந்திய கிரிக்கெட் அணியின் முன்னணி வேகப்பந்து வீச்சாளர் இஷாந்த் ஷர்மாவும், உத்தரபிரதேச மாநிலம் வாரணாசியை சேர்ந்த பிரபல கூடைப்பந்து வீராங்கனை பிரதிமாசிங்கும் திருமண பந்தத்தில் இணைகிறார்கள்.

இவர்களது நிச்சயதார்த்தம் கடந்த ஜூன் 19ஆம் திகதி டில்லியில் நடந்தது.

இஷாந்த் ஷர்மா-பிரதிமா சிங்க் திருமணம் அடுத்த மாதம் (டிசம்பர்) 9ஆம் திகதி நடைபெறும் என்று அவர்களது நெருங்கிய வட்டாரங்கள் தெரிவித்துள்ளன.

டில்லியை சேர்ந்த 28 வயதான இஷாந்த் ஷர்மா 72 டெஸ்ட்டில் விளையாடி 209 விக் கெட்டும் 115 ஓடுநாள் போட்டியில் ஆடி 115 விக் கெட்டும் 14 இருபது ஓவர் போட்டியில் விளையாடி 8 விக் கெட்டும் வீழ்த்தி இருக்கிறார். (செ)

## மலிங்கவின் சாதனையை முறியடித்தார் ஸ்ராரக்

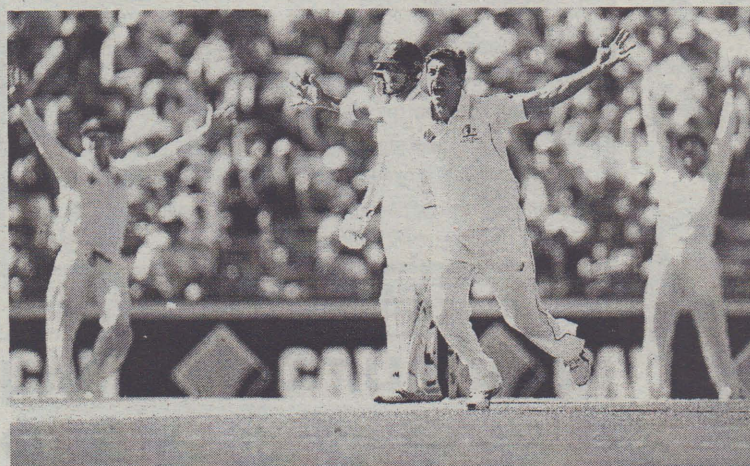

தென்னாபிரிக்காவுக்கு எதிரான முதல் டெஸ்ட் போட்டியில் ஸ்ரீபன் குக்கை வீழ்த்தியதன் மூலம் அவுஸ்திரேலியாவின் ஸ்ராரக் புதிய மைல்கல்லை எட்டியுள்ளார்.

தென்னாபிரிக்கா அணி அவுஸ்திரேலியாவில் சுற்றுப்பயணம் மேற்கொண்டு டெஸ்ட் தொடரில் விளையாடி வருகிறது.

இதில் இரு அணிகள் மோதும் முதல் டெஸ்ட் போட்டி அவுஸ்திரேலியாவின் பெர்த் மைதானத்தில் நடைபெற்று வருகிறது.

இதில் முதலில் துடுப்பெடுத்த தாடிய தென்னாபிரிக்கா அணி முதல் 12 ஓவர்களில் 4 விக் கெட்டுகளை இழந்து தடுமாறியது.

இந்த ஆட்டத்தின் முதல் ஓவரை

அவுஸ்திரேலிய வீரர் மிட்சல் ஸ்ராரக் வீசினார். இந்த ஓவரின் நான்காவது பந்தில் தென்னாபிரிக்கா வீரர் ஸ்டீபன் குக்கை வீழ்த்தினார்.

இதன் மூலம் கடந்த 2015ஆம் ஆண்டு முதல் ஓவரிலே 19 விக் கெட்டுகள் வீழ்த்திய முதல் வீரர் என்ற பெருமையை பெற்றுள்ளார்.

டெஸ்ட் போட்டிகளின் முதல் ஓவரில் 11 விக் கெட்டுகளும், ஒரு நாள் போட்டிகளில் 7 விக் கெட்டும், இருபது-20 போட்டிகளில் ஒரு விக் கெட்டும் வீழ்த்தியுள்ளார்.

இந்தப் பட்டியலில் இலங்கை பந்துவீச்சாளர் மலிங்க 14 இன்னிங்ஸில் 7 விக் கெட்டுகளுடன் 2ஆவது இடத்தில் இருக்கிறார்.

ஆப்கானிஸ்தானின் டாவல்ட் (7), இங்கிலாந்தின் டேவிட் வில்லி (7), தம்பிக்க பிரசாத் (7) ஆகியோர் அடுத்தடுத்த இடங்களில் உள்ளனர். (செ)

## இந்தியா போறீங்க பார்த்து நடந்துக்குங்க பீற்றர்சன் எச்சரிக்கை

இந்தியாவில் டெஸ்ட் தொடரில் விளையாடும் இங்கிலாந்து அணி, அஸ்வின், விராட் ஹோலியால் நெருக்கடியை சந்திக்கும் என்று முன்னாள் இங்கிலாந்து அணித் தலைவர் கெவின் பீற்றர்சன் தெரிவித்துள்ளார்.

இந்தியாவுக்கு சுற்றுப்பயணம் மேற்கொண்டுள்ள அஸ்தர் குக் தலைமையிலான இங்கிலாந்து அணி 5 டெஸ்ட் போட்டிகள் கொண்ட தொடரில் விளையாடுகிறது.

இந்த தொடரின் முதல் டெஸ்ட் போட்டி எதிர்வரும் 9ஆம் திகதி ராஜ்கோட்டில் தொடங்குகிறது.

இந்த தொடர் குறித்து இங்கிலாந்து அணியின் முன்னாள் தலைவர் கெவின் பீற்றர்சன் கூறுகையில், இந்திய சுழல்பந்து வீச்சாளர் அஸ்வின் மிகச் சிறந்த பந்துவீச்சாளர். அவர் சிறப்பாக செயற்பட்டு வருகிறார்.

எதிரணி வீரர்களை மிரளவைத்து வருகிறார். நான் அவருக்கு எதிராக விளையாடும் போது அவரது தூஸ்ரா பந்துவீச்சை சமாளித்தேன். ஆனால் தற்போது இருக்கும் இங்கிலாந்து வீரர்கள் அவரது தூஸ்ராவை சமாளிக்க முடியாவிட்டால் கஷ்டம்தான்.

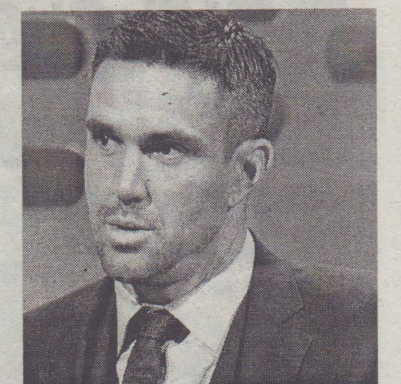

அதேபோல், இந்திய அணித் தலைவர் விராட் ஹோலியும் அசத்தி வருகிறார். அவர் மிகவும் ஆக்ரோஷமாக செயற்பட்டு வருகிறார். தனது அணிக்காக மிகப் பெரிய ஓட்டங்களை குவிக்கிறார்.

நான் ரி.வியை ஒன் செய்யும் போது ஹோலி நியூசிலாந்து அணிக்கு எதிரான 85 ஓட்டங்களுடன் ஆட்டமிழக்காமல் இருந்தார். எனக்கு ஆச்சரியமாக இருந்தது. அவர் எளிதாக ஓட்டங்களை எடுக்கும் திறமையை பெற்றுள்ளார்.

இந்தியா சென்றிருக்கும் இங்கிலாந்து அணி வீரர்கள் இவர்களை சமாளிக்க முடியாவிட்டால் அவர்களுக்கு நெருக்கடிதான் என்று கூறியுள்ளார். (செ)



# வெள்ளைவான் கடத்தல் சனல்-4 இன் கட்டுக்கதை

## பங்குல குணவர்த்தன கூறுகிறார் (கொழும்பு)

வெள்ளை வான் கடத்த லானது, சனல் 4 தொலைக் காட்சி நிறுவனத்தினதும் புலம்பெயர் தமிழ் அமைப்புக ளினதும் கட்டுக்கதை என, ஒன்றிணைந்த எதிரணியின் நாடாளுமன்ற உறுப்பினர் பந்துல குணவர்த்தன தெரிவித்தார்.

ஒன்றிணைந்த எதிரணி யினரின் ஏற்பாட்டில் கொழும்பில் நேற்று முன்தினம் விபாழங்கிழமை நடைபெற்ற உட்கவியலாளர் சந்திப்பின் போது கருத்துத் தெரிவித்த அவர், மத்திய வங்கியில் இடம்பெற்ற கோணமுறி மோசடி காரணமாக ஏற்பட்ட நடத்தின் முழுத் தொகை தொடர்பில், நிதிச்சபை அறிவிக்க வேண்டும் என்றும் கோரினார்.



சித்திரிக்கப்பட்ட விடயமே அதுவென்றும் தெரிவித்தார். மேலும், மத்திய வங்கியின் பிணைமுறி தொடர்பான உழைக்கக்கூடிய சகல ஆதாரங்களும் கிடைத்துள்ளன. இந்த விடயம் தொடர்பில், ஒன்றிணைந்த எதிரணியினர் சார்பில் தொடர்ந்தும் அழுத்தம் கொடுக்கப்பட்டு வருகின்றது என்றும் பந்துல எம்.பி. தெரிவித்தார்.

தற்போதுள்ள அரசாங்கமானது, சில வாகனங்களை மாத்திரம் கண்டுபிடித்து வைத்துக்கொண்டு அது சம்பந்தப்பட்ட அமைச்சர்களுக்கு எதிராக நடவடிக்கை எடுத்துக் கொண்டிருக்கிறது. இவ்வாறான சிறிய உழைக்கக்கூடிய சிரமப்படும் அரசாங்கம், மத்திய வங்கியின் பிணைமுறி தொடர்பான உழைக்கு எதுவித நடவடிக்கையும் எடுக்காததும் தவறான விடயம் என அவர் மேலும் சுட்டிக்காட்டினார். (இ-7-10)

# சவால்களுக்கும் அழுத்தங்களுக்கும் மத்தியிலே இலங்கை முன்னேறுகிறது

இலங்கை பல்வேறு சவால்களுக்கு மத்தியில் நவீன பொருளாதார மறுசீரமைப்பை இலங்கைக் கொண்டு தனது வேலைத் திட்டங்களை முன்னெடுத்து வருவதாகவும், 2030 ஆம் ஆண்டில் உரிய அடைவு மட்டத்தை அடைவதே தமது குறிக்கோள் எனவும் அமைச்சர் நிசாத் பதியுதீன் தெரிவித்தார்.

பதியுதீன் இவ்வாறு தெரிவித்தார். தற்போது இரண்டு பிரதான அரசியல் கட்சிகளினது பங்களிப்பில் "தேசிய நல்லிணக்க அரசாங்கம்" அமைக்கப்பட்டு நாட்டின் நீண்டகால சமூகப் பொருளாதாரப் பிரச்சினைகளுக்குத் தீர்வைக் காணும் செயற்பாட்டை மேற்கொண்டு வருவதாக அவர் தெரிவித்தார்.

பான வர்த்தக முயற்சிகளை மேற்கொண்டு வருகின்றது. வர்த்தகத்தில் வெளிப்படையைப் பேணுதல், முதலீட்டுக் கொள்கைகளை நடைமுறைப்படுத்தல், வெளிநாட்டு முதலீடு ஆகியவற்றின் அடிப்படையில் குறித்த இலக்கை நோக்கி பயணிக்கின்றது.

சுவிட்சர்லாந்து, ஜெனிவா நகரில் நேற்று முன்தினம் இடம்பெற்ற உலக வர்த்தக அமைமை மாநாட்டில் உரை யாற்றியபோதே கைத்தொழில், வர்த்தக அமைச்சர் நிசாத்

பதியுதீன் தெரிவித்தார். தேசிய நல்லிணக்க அரசாங்கமானது கடந்தகால அனுபவங்களின் அடிப்படையில் பல்வேறு சவால்களுக்கு முகங்கொடுத்து அர்ப்பணிப்ப

2030 ஆம் ஆண்டு ஏற்றுமதிப்பொருளாதார மூலோபாயத்தை முன்னோக்கிக் கொண்டு சென்று 2030 ஆம் ஆண்டளவில் உரிய இலக்கை இலங்கை அடையும் என அமைச்சர் நிசாத் பதியுதீன் தெரிவித்தார். (இ-7-10)

**“நல்லைக்கந்தா வல்லமை தாராயோ”**  
 கந்தசஷ்டியை முன்னி யக்கும், பஜனை என்பன இன் டு சின்மயா மிஷன் வதிவிட றும் இடம்பெறும். ஆறாம் ஆச்சாரியார் பிரம்மச்சாரி ஜாக் நாளாகிய இன்று “நல்லைக் கந்தா வல்லமை தாராயோ” எனும் தலைப்பில் பிற்சல் 3.30 மணி தொடக்கம் 4.30 மணி வரை நல்லூர் கந்தசுவாமி ஆலயவக்ருஷீபிள்ளையகே ள்வரம்பணிமண்டபத்தில் நடைபெறும். (இ-3)

## அரசாங்க அறிவித்தல் மாவட்டச் செயலகம், யாழ்ப்பாணம் வழங்குநரைப் பதிவு செய்தல்-2017

யாழ்ப்பாணம் செயலகம், யாழ்ப்பாணம் மாவட்டத்தில் உள்ள பிரதேச செயலகங்கள் என்பவற்றிற்கு 2017 ஆம் ஆண்டுக்கு கீழ்க் குறிப்பிடப்படும் பொருட்கள் சேவைகளை விநியோகிப்பதற்கான வழங்குநரைகளை பதிவு செய்வதற்கு விண்ணப்பங்கள் கோரப்படுகின்றன. பதிவு செய்ய விரும்புவர்கள் விண்ணப்பப்படிவங்களை மாவட்டச் செயலக களஞ்சிய நலன்புரிக்கிளை, பிரதேச செயலகங்கள் என்பவற்றில் 2016.11.04 ஆம் திகதி தொடக்கம் 2016.12.10 ஆம் திகதி வரை அலுவலக நேரத்தில் பெற்றுக் கொள்ள முடியும். www.jaffna.dist.gov.lk என்ற இணையத்தளத்திலிருந்தும் தரவிறக்கம் செய்து கொள்ள முடியும்.

பூர்த்தி செய்யப்பட்ட விண்ணப்பப்படிவங்களை 2016.12.15 இற்கு முன்னர் கிடைக்கக் கூடியவாறு கூடித உறையின் (9"x4") இடது பக்க மேல் மூலையில் “வழங்குநரை பதிவு செய்தல்-2017” எனக் குறிப்பிட்டு “அரசாங்க அறிவிப்பு, களஞ்சிய நலன்புரிக்கிளை, மாவட்டச் செயலகம், யாழ்ப்பாணம்” எனும் முகவரிக்கு அனுப்பி வைத்தல் வேண்டும். நேரடியாகக் கையளிப்பதாயின் மாவட்டச் செயலகத்தின் களஞ்சிய நலன்புரிக்கிளையில் சமர்ப்பித்தல் வேண்டும்.

மேலும் விண்ணப்பிக்க விரும்புவர்கள் கட்ட நிர்மாண வேலைகளுக்கு கீழே உள்ள கட்டண விபரத்திற்கு ஏற்றவாறும் ஏனைய வழங்குநர்கள் ரூபா 500/- வினையும் மீளளிக்கப்படாத வைப்புப் பணமாக “மாவட்டச் செயலகம், மாவட்டச் செயலகம், யாழ்ப்பாணம்” எனும் பெயரில் உள்ள 7041946 எனும் இலங்கை வங்கி கணக்கில் பணமாக வைப்பில் இடப்படல் வேண்டும். வைப்பிலிடப்பட்ட பணத்திற்கான வைப்புச் சிப்டை விண்ணப்பப்படிவத்துடன் இணைத்து அனுப்பப்படல் வேண்டும். அவ்வாறு இணைத்து அனுப்பப்படாத விண்ணப்பங்கள் நிராகரிக்கப்படும்.

| ஒப்பந்த தொகை  | பதிவுக்கட்டணம் |
|---|----------------|
| ரூபா. 2,00,000 இற்கு சமமான அல்லது அதற்கு குறைவான ஒப்பந்த தொகை                                       | ரூபா. 2,000    |
| ரூபா. 2,000,000 இற்கு அதிகமானதும் ரூபா 5,000,000 இற்கு சமமான அல்லது அதற்கு குறைவான ஒப்பந்த தொகைக்கு | ரூபா. 3,000    |
| ரூபா 5,000,000 இற்கு அதிகமானதும் ரூபா 10,000,000 இற்கு சமமான அல்லது அதற்கு குறைவான ஒப்பந்த தொகைக்கு | ரூபா. 5,000    |

- வழங்கல்கள், சேவைகள் விபரம்.
1. கட்ட நிர்மாணம், திருத்த வேலைகள் செய்தல், வீதித் திருத்த வேலைகள், நீர் இணைப்புகள், மின் இணைப்புகளை நிர்மாணித்தல், திருத்தம் செய்தல், அலுமினியப் பிரிப்பு, பொருத்து, கதவு வேலைகள், கட்டடங்களுக்கு வர்ணம் பூசுதல், கட்டட வேலைகளுக்கான அணைத்துப் பொருட்கள் வழங்குதல்.
  2. காசிதாசிகள், எழுது பொருட்கள், நுகர்வுப்பொருட்கள்
  3. இலத்திரனியல், மின்சார, எந்திரவியல் பொருட்களை வழங்கல், திருத்ததல், பராமரித்தல்
  4. உணவு வகைகள், குழந்தைகளை, பால்மா வகைகள், உள்நூர் உற்பத்திப் பொருட்கள்
  5. மரம், உருக்கு, பிளாஸ்டிக், எம்.ஐ.எ.பி, டைபர் கிளாஸ்தாபாபங்கள் வழங்கலும் திருத்ததலும்
  6. திரைச்சீலைகள், சீருடைகள், மேசைவிரிப்புக்கள், நிலவிரிப்புக்கள், பொன்னாடைகள்
  7. தோல்வகை உற்பத்திப் பொருட்களும், விளையாட்டுப் பொருட்களும்
  8. அச்சிடுதல், பத்தகம் கட்டுதல், இறப்பர் முத்திரைகள், திகதி முத்திரைகள், பிளாஸ்டிக் பெயர்ப்பலகைகள், அலுவலக அடையாள அட்டைகள்
  9. மோட்டார் வாகனங்களை திருத்ததல், பராமரிப்பு செய்தல், ரயர், ரியூப், பற்றறிகள், உதிரிப்பாகங்கள் வழங்கல்
  10. பாதுகாப்பு சேவை, உள்ளக தொலைபேசி, வளிபதனாக்கிகள், போட்டோ பிரதி இயந்திரங்கள், மோட்டார் வாகனங்கள், மலசலகூடங்கள் மற்றும் அலுவலக சுத்திகரிப்பு சேவை, சுத்திகரிப்புப் பொருட்கள்.
- நா. வேதநாயகன், மாவட்டச் செயலகம், யாழ்ப்பாணம்.

**மினம்**  
முத்தான வாய்ப்புக்கள் இல்லம் வந்து சேரலாம், சேமிப்பை அதிகரிக்க முற்படுவீர்கள், உற்சாகத்துடன் பணிபுரிவீர்கள், புதிய பொருட் சேர்க்கையுண்டு.

**மேடம்**  
நல்லவர்களின் தொடர்புகள் அதிகரிக்கும் நாள், புதிய முயற்சிகளில் ஆர்வம் காட்டுவீர்கள், வழிபாட்டில் ஆர்வம் காட்டுவீர்கள், நிதானத்துடன் செயற்பட்டு நிம்மதி காண வேண்டிய நாள்.

**உலம்பு**  
குடும்பப் பொறுப்புக்கள் அதிகரிக்கும் நாள், சிரித்துப் பேசும் நண்பர்களால் சில சிக்கல்கள் ஏற்படலாம், ஆரோக்கியத்தில் கவனம் தேவை.

**மிதுனம்**  
கல்யாணக் கனவுகள் நனவாகும், சடங்கு சம்பிரதாயங்களில் நம்பிக்கை கூடும், ஆடம்பரப் பொருட்களில் விரும்பம் காட்டுவீர்கள்.

**கும்பம்**  
செவி குளிரும் செய்திகள் வந்து சேரலாம், அந்நியதேசத் தொடர்புகள் எண்ணியபடியே கைகூடலாம், எதிர்பார்த்த தனவரவுகள் வந்து சேரலாம்.

**மகரம்**  
இறைவழிபாட்டு சிந்தனை மேலோங்கும் நாள், திட்டமிட்ட காரியங்களில் திருப்பங்கள் ஏற்படலாம், பயணத்தால் பலன் கிடைக்கும், தேவையற்ற மனச் சோர்வு ஏற்படலாம்.

**துலாம்**  
வழிபாட்டால் இன்பம் காண வேண்டிய நாள், சவால்களை சாமர்த்தியமாக சமாளிப்பீர்கள், அலைச்சல்கள் சற்று அதிகரிக்கும், சயன சுகக் குறைவுண்டு.

**விருச்சிகம்**  
நல்ல காரியத்திற்கு பிள்ளையார் சுழி போடும் நாள், வருமானம் திருப்தி தரும் வகையில் அமையும், கற்பனை மிகுதியான நாள்.

**துலாம்**  
நீண்ட நாளைய விருப்பமொன்று நிறைவேறும் வாய்ப்புண்டு, உடன் பிறப்புக்கள் வழியில் உற்சாகமான தகவல்கள் வந்து சேரலாம், பயணங்கள் கைகூடும்.

**கன்னி**  
சுபநிகழ்வுகளில் புதியவர்களின் சந்திப்பு இடம்பெறலாம், பெற்றோர் மீது பிரியம் கூடும், கொள்கைப் பிடிப்புடன் செயற்படுவீர்கள்.

### இராசி பலன்

5.11.2016  
 (இப்பசி 20, சனிச்சிழமை)  
 சூரிய உதயம் காலை 5.59 மணிக்கு  
 பஞ்சமி முற்பகல் 7.54 மணிவரை  
 பூரடம் முன்னிரவு 10.59 மணிவரை  
 சுபநேரம் 3.04-4.34 மணிவரை  
 இராசுகாலம் 9.04-10.34 மணிவரை  
 ஸ்கந்தசஷ்டி விரதம்  
 வளவன்

|      |                          |      |      |      |
|------|--------------------------|------|------|------|
| கேது | கிரகநிலை                 |      |      |      |
| செவ் | சந்திராஷ்டமம்            |      |      | ராகு |
|      | மிருகசீரிடம், திருவாதிரை |      |      |      |
| சந்  | சனி சுக புத              | சூரி | குரு |      |



# பொலிஸாரின் நடைமுறைகளுக்கு ஏற்பவே நகைகளை கொள்வனவு செய்ய முடியும்

யாழ்ப்பாண வணிகர் கழக நிர்வாக சபை உறுப்பினர் களுக்கும் யாழ். நகர வர்த்தகர்களுக்கும் மற்றும் யாழ். மாவட்ட பிரதி பொலிஸ்மான் அதிபர் சஞ்சீவதர்மரன், சிரேஷ்ட பொலிஸ் அத்தியட்சகர் கஸ்டன் ஸ்ரனிஸ்லாஸ் ஆகியோருக்குமிடையிலான கூட்டமொன்று நேற்று முன்தினம் வியாழக்கிழமை முற்பகல் 11 மணிக்கு யாழ்ப்பாண பொலிஸ் நிலையத்தில் நடைபெற்றது. இக் கூட்டத்தின் போது பின்வரும் தீர்மானங்களுக்கமைவாக எதிர்காலத்தில் பொலிஸாரும் வர்த்தகர்களும் நடவடிக்கைகளை மேற்கொள்வர் என ஏற்றுக் கொள்ளப்பட்டது.

❖ நகைக்கடை உரிமையாளர்கள் நகைகளை கொள்வனவு செய்யும் போது கடைப் பிடிக்க வேண்டிய நடைமுறைகள் தொடர்பிலான விளக்கம் சிரேஷ்ட பொலிஸ் அத்தியட்சகரால் ஒரு வாரத்தினுள் யாழ். வணிகர் கழகத்தில் வழங்கப்படும். எனவே எதிர்காலத்தில் நகைக்கடை உரிமையாளர்கள் சிரேஷ்ட பொலிஸ் அத்தியட்சகரால் கூறப்பட்ட நடைமுறைகளின் பிரகாரமே நகைகளை கொள்வனவு செய்ய முடியும்.

❖ சபீபசலமாக காசோலை மூலமாக மோசடிகள் இடம் பெறுவதால் வியாபார நடவடிக்கைகள் பாதிக்கப்பட்டுள்ளமை பற்றி எடுத்துக் கூறப்பட்டது. எதிர்காலத்தில் வர்த்தகர்கள் காசோலை மூலமான வர்த்தக நடைமுறைகளில் அதிக கவனம் செலுத்த வேண்டும் எனவும் ரூபா 5 இலட்சத்திற்குட்பட்ட காசோலை மூலமான வர்த்தக மோசடிக் குள்ளானவர்கள் அந்தந்த பொலிஸ் நிலையங்களில் முறைப்பாடு செய்ய முடியும் எனவும் ரூபா 5 இலட்சத்திற்கும் ரூபா 50 இலட்சத்திற்கும் இடம்பட்ட காசோலை மோசடிகள் இடம்பெறின் சிரேஷ்ட பொலிஸ் அத்தியட்சகரின் கீழ் இயங்கும் விசேட குற்றப் புலனாய்வுப் பிரிவு யாழ். பொலிஸ் நிலையத்தில் இயங்குகிறது எனவும் யாழ்ப்பாணம், உள் காற்றுறை, நெடுந்தீவு,

கோப்பாய், மானிப்பாய், சாவகச்சேரி, வட்டுக்கோட்டை, சுன்னாகம், கொடிகாமம் ஆகிய பொலிஸ் பிரிவுகளை சேர்ந்த வர்த்தகர்கள் இவ்வாறாக ரூபா 50 இலட்சம் வரையிலான காசோலை மோசடிகளை யாழ்ப்பாண பொலிஸ் நிலையத்தில் அமைந்துள்ள விசேட குற்றப்புலனாய்வுப் பிரிவிலேயே முறைப்பாடு செய்ய முடியும் எனவும் கூறப்பட்டது. எனினும் ரூபா 50 இலட்சத்துக்கு மேற்பட்ட காசோலை மோசடிகளுக்கு ஆளானவர்கள் கொழும்பிலுள்ள குற்றவியல் விசாரணைப் பிரிவில் முறைப்பாடு செய்ய வேண்டும். இது இலங்கை பொலிஸாரின் தலைமைக்காரியாலயத்தில் 4 ஆம் மாடியில் இயங்குகிறது. காசோலை மோசடிகள் தொடர்பிலான முறைப்பாடுகள் தொடர்பில் பொலிஸார் உடனடி நடவடிக்கை மேற்கொள்வர் எனவும் கூறப்பட்டது.

வர்த்தக நிலையங்களுக்கு முன்பாக கழிவுப் பொருட்கள் இல்லாதவாறு சுற்றாடலை சுத்தமாக பேணுவது அந்தந்த வர்த்தக நிலையங்களின் உரிமை யாளர்

களின் பொறுப்பாகும். யாழ்ப்பாண பொலிஸ் நிலையத்தில் பணியாற்றும் சுற்றாடலுக்குப் பொறுப்பான பொலிஸ் அதிகாரிகளால் வர்த்தக நிலையங்கள் கண்காணிக்கப்பட்டு வர்த்தக நிலைய சுற்றாடல் சுத்தமாக காணப்படாது போயின் சட்ட நடவடிக்கையும் மேற்கொள்ளப்படும் என பொலிஸ் அதிகாரிகள் கூறினர்.

❖ போக்குவரத்துத் தொடர்பில் கருத்துத் தெரிவிக்கையில், அந்தந்த வாகனங்களுக்கு என ஒதுக்கப்பட்ட வாகனத் தரிப்பிடங்களிலேயே வாகனங்களை நிறுத்த முடியும் எனவும் போக்குவரத்துக்கு இடையூறாக வாகனங்கள் நிறுத்துவதனை முற்றாக தவிர்க்க வேண்டும் எனவும் கூறப்பட்டது.

❖ நகரை சுத்தமாகவும் அழகாகவும் பேண வர்த்தகர்கள் ஒத்துழைப்பு நல்கும்படி வர்த்தக சங்கங்களிடம் அபிமானிகள் எவ்வித பிரச்சினைகள் தொடர்பிலும் தங்களுடன் நேரடியாக தொடர்பு கொண்டு தீர்வு காண முடியும் எனவும் தெரிவித்தனர் என யாழ். வணிகர் கழகம் அறிவித்துள்ளது. (இ)

‘மீட்பர் நம்மோடு’ இறுவெட்டு வெளியீடு (யாழ்ப்பாணம்) கிருபாலேணர்ஸ் அனுசரணையுடன் சகோ.எஸ்.ஏ.மைக்கலின் மீட்பர் நம்மோடு இறுவெட்டு வெளியீட்டு விழா இன்று சனிக்கிழமை மாலை 4 மணிக்கு நல்லூர் பரி.யாக் போய் ஆலய சபை மண்டபத்தில் இடம்பெறும்.

யாழ்மண்டப செயலக டபிள்யூ விபரவியலாளர் ம.வித்தியானந்தநேசன் தலைமையில் இடம்பெறும் இந்நிகழ்வில் பிரதம விருந்தினராக ராஜாராம் ஹரிநாதன் (Director, YFC, Sri Lanka Principal Institute of youth Ministry) சிறப்பு விருந்தினராக சகோ.ஏ.அருராசேவியர் (மைக்கல்) ஆகியோரும் கலந்து கொள்ள உள்ளனர். (இ-3)

## ‘மீட்பர் நம்மோடு’ இறுவெட்டு வெளியீடு

‘நில அளவை’ நூல் வெளியீடு விழா இன்று சனிக்கிழமை காலை 8.30 மணிக்கு புன்னாலைக்கட்டுவன் வடக்கு பலாலி வீதி குளத்தடி நாச்சிமார் கோவிலடி எனும் முகவரியில் அமைந்துள்ள ஸ்ரீதுர்க்கா பொதுநோக்கு மண்டபத்தில் இடம்பெறும்.

ஓய்வுநிலை வைத்தியர் ஆ.திருநாவுக்கரசு தலைமையில் இடம்பெறும் இந்நிகழ்வில் பிரதம விருந்தினராக மடுகல்வி வலய உதவிக்கல் விப் பணிப்பாளர் அ.சுபாகரன், சிறப்பு விருந்தினராக வலி.தெற்கு பிரதேச சபை

முன்னாள் தவிசாளர் ரி. பிரகாஸ், கௌரவ விருந்தினர்களாக யாழ். வயாவிளான் மத்திய கல்லூரியின் பகுதித் தலைவர் சி.பாலகிருஷ்ணன், யாழ். இளவாலை கன்னியர் மட மகா வித்தியாலய ஆசிரியர் தே.திருமுருகராஜன், யாழ். வயாவிளான் மத்திய கல்லூரி ஆசிரியர் ஏ.ரி.முருக நிரோஜன் ஆகியோர் கலந்து கொள்ள உள்ளதுடன் நூல் வெளியீடு, வெளியீட்டுரையினை யாழ்ப்பாணம் தேசிய கல்வியியற் கல்லூரியின் வி.ரி.வுரை யாளர் நா.அம்பிகைபாகன் நிகழ்த்துவார். (இ-3)

## ‘நில அளவை’ நூல் வெளியீடு

மகர விளக்கு மண்டல மஹோற்சவ பெருவிழா (யாழ்ப்பாணம்) கோண்டாவில் ஈழத்து சபை ரீச ஜயப்ப தேவஸ்தானத்தின் வருடாந்த மகரசங்கிராந்தி மகர விளக்கு மண்டல விருத

மஹோற்சவப் பெருவிழா எதிர்வரும் 16 ஆம் திகதி புதன்கிழமை ஞாபகம் ஜனவரி மாதம் 14 ஆம் திகதி வரை நடைபெற உள்ளது. (இ-3)

## மகர விளக்கு மண்டல மஹோற்சவ பெருவிழா

மஹோற்சவப் பெருவிழா எதிர்வரும் 16 ஆம் திகதி புதன்கிழமை ஞாபகம் ஜனவரி மாதம் 14 ஆம் திகதி வரை நடைபெற உள்ளது. (இ-3)

மஹோற்சவப் பெருவிழா எதிர்வரும் 16 ஆம் திகதி புதன்கிழமை ஞாபகம் ஜனவரி மாதம் 14 ஆம் திகதி வரை நடைபெற உள்ளது. (இ-3)



யாழ். செய்திகள்

கரணவாய் கொலின்ஸ் விளையாட்டு மைதானத்தில் மரநாட்டு விழா நேற்று முன்தினம் நடைபெற்றது. இந்நிகழ்வில் கரவெட்டி பிரதேச செயலக உத்தியோகத்தர்களும் கிராம சேவையாளர்களும் பொதுமக்களும் கலந்து கொண்டனர். (படங்கள்:- கரணவாய் செய்தியாளர்)



## மாணவர்களின் பாடசாலை வரவினை அதிகரிக்கும் நோக்கில் கலந்துரையாடல்



நன்னடத்தை சிறுவர் பராமரிப்பு சேவைகள் திணைக்களம் மற்றும் பிரதேச செயலகத்தின் ஏற்பாட்டிலும் மாணவர்களிடையே வரவினை அதிகரிக்கும் நோக்கிலான கலந்துரையாடல் நெடுந்தீவு மகா வித்தியாலயத்தில் நேற்று முன்தினம் இடம்பெற்றது. நெடுந்தீவு பிரதேச செயலர் தலைமையில் இடம்பெற்ற இந்நிகழ்வில் பாடசாலை மாணவர்கள் மற்றும் பெற்றோர்கள் கலந்து கொண்டனர். கல்வியின் முக்கியத்துவம், மாணவ வரவினை அதிகரிக்கச் செய்வதில் பெற்றோரின் பங்கு சட்ட ஒழுங்குகள் தொடர்பான

அறிவுறுத்தல்கள் தொடர்பான கருத்துரைகளும் வழங்கப்பட்டன. பிரதேச செயலர், பிரதேச செயலக சிறுவர் விவகார உத்தியோகத்தர்கள், கோட்டக் கல்வி பணிப்பாளர், பொலிஸ் பொறுப்பதிகாரி, அதிபர், ஆசிரியர்களும் கலந்து கொண்டிருந்தனர். (இ-10)



## ஒன்றுகூடல்

யாழ். மாவட்ட சர்வோதயம் சார்ந்த சிவில் பிரஜைகள் குழு, தேசேதயம் சமாதான நீதவான்கள் அமைப்பு, சர்வமத நல்லிணக்கக்குழு என்பவற்றுக்கான அதி முக்கியமான ஒன்றுகூடல் நிகழ்வு இன்று 5 ஆம் திகதி சனிக்கிழமை பி.ப. 2 மணிக்கு யாழ். மாவட்ட சர்வோதய மண்டபத்தில் இடம்பெறும். சர்வோதய அமைப்பின் தலைவர் ஏ.ரி. ஆரியரத்தினா வின் பிறந்த தினத்தை யொட்டி குடாநாட்டில் இரத்த தானம், சிரமதானம், மரநடுகை போன்ற செயற்பாடுகள் இடம்பெற்று வருகிறது. அத்துடன் அரசியல் சீர்திருத்தம் மற்றும் இன்றைய நாட்டின் நிலைமை பற்றி ஆராயவுள்ளதால் தவறாமல் அனைவரும் கலந்து பங்களிக்கும்மாறு யாழ். மாவட்ட சர்வோதய தலைவர் லயன் கலாநிதி நா.தனேந்திரன் தெரிவித்துள்ளார். (இ)

## புங்குடுதீவு வீதிகள் புனரமைப்பின்போது புறக்கணிக்கப்படுவதாக குற்றச்சாட்டு

புங்குடுதீவு வீதிகள் புனரமைப்பில் புறக்கணிக்கப்படுவதாக பெருங்காடு கிழக்கு கிராம அபிவிருத்திச் சங்க பொதுக்கூட்டத்தில் பொதுமக்களால் குற்றஞ்சாட்டப்பட்டது. மேற்படி பொதுக் கூட்டமானது கடந்த 27 ஆம் திகதி புங்குடுதீவு - நயினாதீவு பலநோக்கு கூட்டுறவுச் சங்க மண்டபத்தில் இடம்பெற்றது. இதன் போது வடமாகாண வீதி அபிவிருத்தி திணைக்களத்திற்கு சொந்தமான ஆலடிச் சந்தியி லிருந்து ஆஸ்பத்திரி சந்தி வரைக்குமான வீதி மற்றும் மகா வித்தியாலய சந்தி வீதி என்பன மக்கள் பாவனைக்கு உதவாத நிலையில் காணப்படுகிறது ஆனால் இது தொடர்பாக வீதி அபிவிருத்தி திணைக்களம் நடவடிக்கை எடுக்கவில்லை யென்றும் இது தொடர்பாக திணைக்களத்திற்கு தெரிய

படுத்தும் பிரேரணை ஒன்றும் பொதுமக்களால் நிறைவேற்றப்பட்டது. மேலும் வேலைகளை பிரதேச சபைக்கு சொந்தமான ஈயணாமுத்தம் வீதியும் அவசரமாக புனரமைக்கப்பட வேண்டும் எனவும் பொதுமக்களால் சுட்டிக்காட்டப்பட்டது. இக்கூட்டத்தில் தீவிர தெற்கு வேலைகளை பிரதேச செயலக கிராம அபிவிருத்தி உத்தியோகத்தர் த.ஆ.கோகுலன், ஜே/31 கிராம உத்தியோகத்தர் எஸ்.சிவா மற்றும் ஜே/31 பொருளாதார அபிவிருத்தி உத்தியோகத்தர் செல்வி.எஸ்.யாழ்.பி. ஆகியோர் கலந்துகொண்டு புதிய நிர்வாகத்தொடர்பினை நடத்தி வைத்தனர். புதிய தலைவராக சி. கிருபாகரன் செயலாளராக செல்வி. பூ.அன்பரசி மற்றும் பொருளாதார செயல்வி. கே.மாதிரி ஆகியோர் தெரிவு செய்யப்பட்டனர். (இ-10)





துன்னாலை பகுதியில் டெங்கு ஒழிப்பு நடவடிக்கையில் சுகாதார திணைக்களத்தினரும் நெல்லியடி பொலிஸாரும் கிராம சேவையாளரும் வீடுகள், கிணறுகள் மற்றும் காணிகள் என்பவற்றை நேற்று முன்தினம் பார்வையிடும் போது...



(படங்கள்:-கரணவாய் செய்தியாளர்)

## சான்றுப்பொருட்களை பெற்றுக்கொள்ளலாம்

யாழ்ப்பாணம் கோப்பாய் பொலிஸாரால் மன்றில் பார்ப்படுத்தப்பட்டுள்ள பின்வரும் சான்றுப் பொருட்கள் இதுவரை உரிமை கோரப்படாத நிலையில் காணப்படுகின்றன.

எனவே குறித்த சான்றுப் பொருட்களை உரிமை கோருபவர்கள் எவரேனுமிருப்பின் 6 மாத காலப் பகுதிக்குள் அலுவலக நேரங்களில் உரிய ஆவணங்களுடன் சமூகமளித்து உரிய கோரிக்கையை நிலை நாட்டுமபடி குற்றவியல் நடவடிமுறைச் சட்டக் கோவையின் -431 (2) ன் பிரகாரம் இத்தால் பகிரங்கப்படுத்தப்படுகின்றது.

மன்றின் கட்டளைப்படி.

திகதி:-31.10.2016

01. கோப்பாய் பொலிஸாரால் பார்ப்படுத்தப்பட்ட சான்றுப் பொருட்கள்

தொடர் இல.-01, வழக்கு இலக்கம்-A/1100/16, சான்றுப் பொருட்களின் விபரம்-697834212 இலக்க லுமாலா வர்க்க பெண்கள் துவிச்சக்கரவண்டி, தொடர் இல.-02, வழக்கு இலக்கம்-A/1101/16, சான்றுப் பொருட்களின் விபரம்-WPHV 3713 பஜாச் வர்க்க மோட்டார் சைக்கிள்.

மறுதவணை:-02.02.2017

02. யாழ்ப்பாண பொலிஸாரால் மன்றில் பார்ப்படுத்தப்பட்ட சான்றுப் பொருட்கள்

தொடர் இல.-01, வழக்கு இலக்கம்- AR/1171/16, சான்றுப் பொருட்களின் விபரம்-NWMV 9568 HERO HONDA வர்க்க மோட்டார் சைக்கிள், தொடர் இல.-02, வழக்கு இலக்கம்-AR/1172/16, சான்றுப் பொருட்களின் விபரம்-இலக்கமற்ற மருள் கலர் கொண்ட துவிச்சக்கரவண்டி, தொடர் இல.-03, வழக்கு இலக்கம்-AR/1173/16, சான்றுப் பொருட்களின் விபரம்-69942187 லுமாலா வர்க்க துவிச்சக்கரவண்டி, தொடர்

இல.-04, வழக்கு இலக்கம்-AR/1174/16, சான்றுப் பொருட்களின் விபரம்-69910074 லுமாலா வர்க்க பெண்கள் துவிச்சக்கரவண்டி, தொடர் இல.-05, வழக்கு இலக்கம்-AR/1175/16, சான்றுப் பொருட்களின் விபரம்-69506660 இலக்க வர்க்க துவிச்சக்கரவண்டி, தொடர் இல.-06, வழக்கு இலக்கம்-AR/1176/16, சான்றுப் பொருட்களின் விபரம்- 69740211 இலக்க லுமாலா வர்க்க துவிச்சக்கரவண்டி, தொடர் இல.-07, வழக்கு இலக்கம்-AR/1777/16, சான்றுப் பொருட்களின் விபரம்- 57132389 இலக்க பெண்கள் துவிச்சக்கரவண்டி

மறுதவணை 20.02.2017

தொடர் இல.-08, வழக்கு இலக்கம்-AR/1372/16, சான்றுப் பொருட்களின் விபரம்-NPBAH 9060 இலக்க சவாரி வர்க்க மோட்டார் சைக்கிள், தொடர் இல.-09, வழக்கு இலக்கம்-AR/1373/16, சான்றுப் பொருட்களின் விபரம்- 69907825

இலக்க லுமாலா வர்க்க துவிச்சக்கரவண்டி, தொடர் இல.-10, வழக்கு இலக்கம்-AR/1374/16, சான்றுப் பொருட்களின் விபரம்- 556 71243 இலக்க லுமாலா வர்க்க துவிச்சக்கரவண்டி, தொடர் இல.-11, வழக்கு இலக்கம்-AR/1381/16, சான்றுப் பொருட்களின் விபரம்-பெரிய கப்பலுக்கு பாவிக்கப்படும் மப்லர்-01.

மறு தவணை:- 02.05.

2017 என யாழ்.நீதவான் நீதிமன்ற பதிவாளர் அறிவித்துள்ளார். (இ)

## கழிவு முகாமைத்துவத்துக்கு அமைச்சரவை அங்கீகாரம்

நாட்டில் கழிவு முகாமைத்துவத்தை மேற்கொள்வதற்காக, புதிய முறைமையை அறிமுகப்படுத்துவதற்கு அமைச்சரவை அங்கீகாரம் அளித்துள்ளது.

மகாவலி அபிவிருத்தி மற்றும் சுற்றாடல் துறை அமைச்சர் என்றவகையில் ஜனாதிபதி மைத்திரிபால சிறிசேனவினால் தாக்கல் செய்யப்பட்டுள்ள அமைச்சரவைப் பத்திரத்துக்கே அங்கீகாரம் அளிக்கப்பட்டுள்ளது.

கடுமையான சட்டங்கள் இருந்தாலும் அறிவுறுத்தப்பட்டாலும் உற்பத்தியாளர்கள், வர்த்தகர்கள் மற்றும் நுகர்வோர்களினால் எவ்விதமான பொறுப்புகளும் இன்றி, இயற்கையாக உக்காத பல்வேறு வகையான பொருட்கள், இலத்திரனியல் மற்றும் தொழில்நுட்ப கழிவுப் பொருட்கள் இயற்கையில் கொட்டப்படுகின்றன.

வருடாந்தம் நாட்டுக்குள் கொண்டுவரப்படுகின்ற பொலி

த்தின் மற்றும் பிளாஸ்டிக் மொத்தத்தொகையில், 60 சதவீதமானவை (210,000 மெற்றிக்தொன்) இயற்கையுடன் சேர்க்கப்படுகின்றது.

இந்நிலையில், சூழலை மாசுப்படுத்துபவரால் அதற்கு நட்டஈடு செலுத்தவேண்டும் (Polluter Pays Principle) எண்ணக்கருவினை செயற்படுத்துவதற்கு யோசனையொன்று முன்வைக்கப்பட்டுள்ளது.

இதன் கீழ்- பொருட்களை கொள்வனவு செய்யும் சந்தர்ப்பத்தில் ஒருதொகை பணத்தை உற்பத்தியாளர்கள் மற்றும் வர்த்தகர்கள் நுகர்வோரிடமிருந்து தற்காலிகமாக அறவிட்டுக்கொள்ள வேண்டும்.

கொள்வனவு செய்யப்பட்ட பொருட்கள் பயன்படுத்தப்பட்டதன் பின்னர் மீதப்படுகின்ற, இயற்கையாகவே உக்காத பொதிகள் மற்றும் கழிவுகளை மீளவும் கையளிக்கும் போது, தற்காலிகமாக அறவிடப்பட்ட ஒரு தொகை பணம் மீளவும் கையளிக்கப்படும்.

நீண்ட காலத்துக்கு பயன்படுத்தப்படும் இலத்திரனியல் மற்றும் தொழில்நுட்ப பொருட்கள் ஆகியவற்றுக்காக வைப்பிலிடப்படும் வைப்பீட்டை கணக்கிலெடுத்து அதற்கான வட்டியை வருடாந்தம் நுகர்வோருக்கு வழங்கப்படும்.

இதனுடிக் கழிவுப் பொருட்களால் சூழலுக்கு தீங்கு இழைக்காத வகையில் முகாமைத்துவம் செய்வது இலகுவானதாகும். அதேபோல, உற்பத்தியாளர்கள், வர்த்தகர்கள் மற்றும் நுகர்வோரின் பொறுப்புகளும் இதனுடிக் உறுதிப்படுத்தப்படும்.

இந்த முறைமையை செயற்படுத்துவதற்கான பரிந்துரைகளை முன்வைப்பதற்கும், அதற்காக அந்தந்த நிறுவனங்களில் அதிகாரிகள் அடங்கிய குழுவை நியமிப்பதற்கும், அந்த பரிந்துரைகளுக்கு அமைவாக புதிய முறைமையை செயற்படுத்துவதற்கும் அமைச்சரவை அங்கீகாரமளித்துள்ளது. (இ-7-10)

வலம்புரி விளம்பர தொடர்புகளுக்கு: 021 321 0815, 021 567 1532

### போலிக்காசோலை வழங்கியவர் கைது

ரூபா 697000 பெறுமதிக்கான காசோலை வழங்கி தென்னம்தும்பு கொள்வனவு செய்த நபரொருவரை கைது செய்த தங்காலைப் பொலிஸார் அவரை தங்காலை நீதிமன்றத்தில் முன்னிலைப்படுத்தினர்.

மாவட்ட மேலதிக நீதியரசர் மஹீ விஜய வீர வழக்காளியான தங்காலையைச் சேர்ந்த சியம்பலகொட பிரசாத்தினுடன் புத்திரனவிற்கு நவம்பர் 9 ஆம் திகதியன்று மேற்படி கொள்வனவுப் பெறுமதியின் முழுத்தொகையில் 200 000 ரூபாவை முதலில் செலுத்தும் படியும் மிகுதிப்பணத்தை மாதா மாதம் 50 000 ரூபா வழங்குவதன் மூலம் செலுத்தும் படியும் எதிராளியான செனத் சன் ஜெயவுக்கு ஆணையிட்டார்.

தங்காலைப் பொலிஸார் வழக்கை விசாரித்து நெறிப்படுத்தியிருந்தனர்.

### கணித வகுப்பு

தரம் 6 முதல் 11 வரையான கணித வகுப்பு வீட்டில் வந்து கற்பிக்கப்படும்.

தொடர்பு:-077 817 5794 (6511)

### துன்பம் தீர்க்கும் கலியுக தெய்வம் நாகயுஷணி அம்பாள்



வெள்ளவதையில் பெர்னாந்து வீதியில் அமைந்துள்ள நாகயுஷணி அம்மன் ஆலயத்தில் அருள்வாக்குக் கூறும் ஞானகணேஸ்வரி அம்மன் அவர்கள் சனிக்கிழமை தொடக்கம் செவ்வாய்க்கிழமை வரை 05.06.07.08.11.2016 வரையும் 20 ஆம் திகதி தொடக்கம் 23 ஆம் திகதி வரையும் ஞானவைரவர் ஆலயம் கலாசாலை வீதி, 2 ஆவது ஒழுங்கை, திருநெல்வேலி வடக்கு, யாழ்ப்பாணத்தில் அருள்வாக்குக் கூறுவார். செவ்வாய்க்கிழமை அன்னதானம் வழங்கப்படும். பூசை நேரம்: முற்பகல் 10.30-12.30 மண்வரை மாலை 5.30-6.30 மண்வரை குறிப்பு: கலாசார உடையுடன் வருகை தரவும். தொடர்பு: 021 221 9127, 077 801 2226.

| இவர்களுக்கு மணமகள் தேவை  | கல்யாண மாலை | இவர்களுக்கு மணமகள் தேவை  |
|--|-------------|--|
| பிறப்பு: 1982 இந்து<br>நட்சத்திரம்: திருவோணம்<br>செவ் 8 இல<br>தகைமை/தொழில்:BBM/உதவிக்கணக்காளர்<br>எதிர்பார்ப்பு: சைவபோசனம்<br>அசைவமும் ஏற்கப்படும்<br>தொ.இ: B/6394       |             | பிறப்பு: 1970 இந்து<br>நட்சத்திரம்: அச்சவினி<br>கி.பா: 53 செவ் 1 இல்<br>தகைமை/தொழில்:A/Lகணக்காளர்<br>தொ.இ: G/2110                                |
| பிறப்பு: 1985 இந்து<br>நட்சத்திரம்: ரோகினி<br>கி.பா: 28<br>உயரம்: 5'10"<br>தகைமை/தொழில்:பொறியியலாளர்<br>லண்டன் NOT PR<br>எதிர்பார்ப்பு: வெளிநாடு மட்டும்<br>தொ.இ: B/6395 |             | பிறப்பு: 1990 இந்து<br>நட்சத்திரம்: பூரம்<br>கி.பா: 58 செவ் 7 இல்<br>உயரம்: 5'5"<br>தகைமை/தொழில்:A/L<br>தொ.இ: G/2124                             |
| பிறப்பு: 1982 இந்து<br>நட்சத்திரம்: உத்தரபாதி<br>செவ் 7 இல்<br>உயரம்: 160cm<br>தகைமை/தொழில்:BSc, MSc/ஆசிரியர்<br>தொ.இ: B/6398  |             | பிறப்பு: 1980 இந்து<br>நட்சத்திரம்: சத்யம்<br>கி.பா: 25<br>உயரம்: 5'4"<br>தகைமை/தொழில்:CIMA<br>எதிர்பார்ப்பு:பெண் விவாகரத்தானவர்<br>தொ.இ: G/2147 |
| பிறப்பு: 1987 இந்து<br>நட்சத்திரம்: கார்த்திகை<br>உயரம்: 5'6"<br>தகைமை/தொழில்:A/L/அரசு<br>தொழில்<br>தொ.இ: B/6399   |             | பிறப்பு: 1984 இந்து<br>நட்சத்திரம்: ஆயிலியம்<br>கி.பா: 15<br>உயரம்: 163cm<br>தகைமை/தொழில்:CIMA/தனியார்<br>தொழில்<br>தொ.இ: G/2160                 |

**கல்யாண மாலை**  
(சர்வதேச திருமண சேவை)  
**இல. 144, பிறவுன் வீதி, யாழ்ப்பாணம்**  
பதிவுக் கட்டணம் ரூபா 1000 மட்டும்  
**தொடர்பு:- 021 720 1005, 021 221 5434**  
**E-mail:- kalyanamail.jaffna@gmail.com**  
**குறிப்பு:- எமது காரியாலயம் காலை 9.00-5.00 மணிவரை திறக்கப்படும்.**  
**ஒவ்வொரு ஞாயிற்றுக்கிழமை கல்யாணமாலை விடுமுறை தினம் என்பதையும் அறியத்தருகின்றோம்.**  
**இனிவரும் நாட்களில் கல்யாணமாலை ஞாயிற்றுக்கிழமைகளில் விடுமுறை தினமாகும்.**



# சஜித் பிரேமதாச இன்று முல்லைத்தீவுக்கு விஜயம்

(மல்லாவி)

தேசிய வீடமைப்பு அபிவிருத்தி அதிகார சபையின் முல்லைத்தீவு மாவட்டப் பிரிவின் ஏற்பாட்டில் வாழ்வாதார தொழில் முயற்சிக்கான உதவிகள் மற்றும் ஏனைய உதவித் திட்டங்கள் வழங்கி வைக்கும் நிகழ்வு இன்று சனிக்கிழமை முற்பகல் 10 மணிக்கு முல்லைத்தீவு பொது விளையாட்டு மைதானத்தில் முல்லைத்தீவு மாவட்ட தேசிய வீடமைப்பு அதிகார சபையின் மாவட்ட முகாமையாளர் விஜிதகேசமகேயின்தலையையில் நடைபெறும்.

இந்நிகழ்விற்கு பிரதம விருந்தினராக வீடமைப்பு மற்றும் நிர்மாணத்துறை அமைச்சர் சஜித் பிரேமதாச, வீடமைப்பு மற்றும் நிர்மாணத்துறை பிரதி அமைச்சர் இந்திக்க பண்டாரநாயக்க ஆகியோர் கலந்து கொண்டு சிறப்பிக்கவுள்ளனர்.

சிறப்பு விருந்தினர்களாக கைத்தொழில் மற்றும் வணிகத்துறை அமைச்சர் ரிசாத் பதியூதீன், வன்னி மாவட்ட பாராளுமன்ற உறுப்பினர்களான காதர் மஸ்தான், சிவசக்தி ஆனந்தன், பாக்டர் சிவமோகன், சாந்தி ஸ்ரீஸ் கந்தராசா, சாள்ஸ் நிர்மலநாதன், வடக்கு

மாகாண சபை உறுப்பினர்களான வீ.ஜே. ஜயதிலக்க, து.ரவிகரன், வவுனியா மாவட்ட ஐக்கிய தேசிய கட்சி அமைப்பாளர் பி.ஏ. கருணாதாச, தமிழ் தேசியக் கூட்டமைப்பின் வவுனியா மாவட்ட முன்னாள் பாராளுமன்ற உறுப்பினர் வினோதநாதராதலிங்கம், வன்னி மாவட்ட ஐக்கிய தேசியக்கட்சி பிரதான அமைப்பாளர் ரோஹன் கமகே ஆகியோர் கலந்து கொள்ளவுள்ளனர்.

இந்நிகழ்வின் போது ஆயிரத்து 500 மேசன் பயிற்சியாளர்களுக்கு உபகரணத் தொகுதிகள் வழங்கப்படுவதோடு அவர்களுக்கான சீருடையும் வழங்கப்படவுள்ளது.

அத்தோடு வறுமைக்கோட்டின் கீழ் வாழ்கின்ற 200 குடும்பங்களுக்கு அவர்களின் வீடுகளுக்கான பூச்சு வேலைகளுக்கு ஆயிரத்து 800 சீமெந்து பக்கெற்றுக்கள் பகிர்ந்தளிக்கப்படவுள்ளன.

இதேவேளை முல்லைத்தீவு செல்வபுரம் கிராமத்தில் கடந்த காலத்தில் அமைக்கப்பட்டிருந்த மாதிரிக் கிராமத்தில் யுத்தம் காரணமாக சேதமடைந்துள்ள வீடுகளையும் அமைச்சர் பார்வையிடவுள்ளார். (2-15-310)

# பிறப்பதற்கும் திறப்பதற்கும் இடைப்பட்ட வாழ்வில் நன்மை செய்து வாழ வேண்டும் வடக்கு மாகாண கிராம அபிவிருத்தி அமைச்சர் தெரிவிப்பு



பிறப்பதற்கும் திறப்பதற்கும் இடைப்பட்ட வாழ்வில் நம்மால் முடிந்தவரை எல்லோருக்கும் நன்மை செய்து வாழவேண்டும் என்ற எண்ணத்தை வளர்த்துக்கொள்ள வேண்டும் என வடக்கு மாகாண கிராம அபிவிருத்தி அமைச்சர் பா.டென்னீவரன் தெரிவித்துள்ளார்.

மன்னார் மாவட்ட மடு கல்வி வலயத்தைச் சேர்ந்த வட்டக்கண்டல் அரசினர் தமிழ் கல்வன் பாடசாலைக்கு வடக்கு கிராம அபிவிருத்தி அமைச்சர் பா.டென்னீவரன் தனது 2016 ஆம் ஆண்டுக்கான பிரமாண அடிப்படையிலான நன்கொடை நிதியில் இருந்து, கொள்வனவு செய்த பாண்ட் வாத்தியக்கருவிகளை வழங்கி வைக்கும் நிகழ்வு நேற்று முன்தினம் வியாழன் பிற்பகல் 1.30 மணியளவில் பாடசாலை ஒன்றுகூடல் மண்டபத்தில் இடம்பெற்றது.

குறித்த நிகழ்வில் உரையாற்றிய போதே அமைச்சர் "மேற்கண்டவாறு தனது கருத்தை தெரிவித்தார்.

அவர் தனது உரையில், சந்தோஷமான வாழ்க்கை என்பது மனிதர்களாகிய நமக்கு மிகவும் இன்றியமையாதது. ஆனாலும் இன்றைய காலத்திலோ மனதர்களாகிய நாம் சந்தோஷத்தை

தொலைத்தவர்களாக நாள்தோறும் தேடி அலைகின்றோம், அந்த சந்தோசம் நிறைவாக இருக்க நாம் அனைவரும் மத ரீதியாகவும், இன ரீதியாகவும் பிளவுபடாமல் ஒற்றுமையுள்ள இலங்கையர்களாக வாழ வேண்டும். அந்த ஒற்றுமை தற்போது சில காலங்களாக நமது மாகாணத்தில் விசேடமாக நமது மாவட்டத்தில் சீர்குலைக்கப்பட்டு வருவதை காண முடிகின்றது, இந்த ஒற்றுமையானது மீண்டும் கட்டியெழுப்பப்பட வேண்டும், வறுமையில் இருந்தவர்களுக்கு தான் வறுமையின் வலி தெரிந்திருக்கும் அந்தவகையில் இந்த மாணவர் சமூகத்தில் இருந்து கற்று நல்லதொரு நிலைக்கு வரும் எந்த ஒரு மாணவனும் தனது பழைய வாழ்வை மறந்துவிடாமல், நம்மைப்போல உள்ள வறியவர்களுக்கு உங்களால் ஆன உதவிகளை செய்வதன் மூலமாக எதிர்காலத்தில் ஒரு புதிய சந்தோஷமான சமூகத்தை வளர்க்க முடியும்.

பிறப்பிற்கும் திறப்பிற்கும் இடைப்பட்ட வாழ்வில் நம்மால் முடிந்தவரை எல்லோருக்கும் நன்மை செய்து வாழவேண்டும் என்ற எண்ணத்தையும் வளர்த்துக்கொள்ளுங்கள் என்றும் தெரிவித்தார். (2)

# பொலிஸாரை தாக்கிய நபருக்கு விளக்கமறியல் நீடிக்கப்பட்டுள்ளது

(பரந்தன்)

கிளிநொச்சி ஏ-9 வீதி வைத்திய சாலைப் பகுதியில் பொலிஸார் மற்றும் இளைஞர்களுக்கு இடையில் கடந்த மாதம் 25 ஆம் திகதி முறுகல் நிலை ஏற்பட்டது.

இதன் போது அங்கு பெரும் பதற்றம் ஏற்பட்டிருந்த நிலையில் அங்கு கடமையில் இருந்த பொலிஸார் ஒருவர் மீது தாக்குதல் நடத்திய குற்றச்சாட்டில் கைது செய்யப்பட்ட தர்மபுரம் கட்டைக்காடு பிரதேசத்தைச் சேர்ந்த ஆறுமுகம் நவந்தராசா என்ற நபரை கடந்த மாதம் 31 ஆம் திகதி அடையாள அணிகலன்கள் செய்யாததற்கு காயமடைந்த

பொலிஸ் உத்தியோகத்தர் மன்றிற்கு சமூகமளிக்காத நிலையில் நேற்று 4 ஆம் திகதி வரை விளக்கமறியலில் வைக்க கிளிநொச்சி நீதவான் நீதிமன்றம் உத்தரவிட்டமைக்கு அமைய குறித்த வழக்கு நேற்று விசாரணைக்கு எடுக்கப்பட்டது

இன்றையதினமும் அடையாள அணிகலன்கள் செய்வதற்கு காயமடைந்த பொலிஸ் உத்தியோகத்தர் மன்றிற்கு சமூகமளிக்காத நிலையில் மீண்டும் எதிர்வரும் 8 ஆம் திகதிவரை விளக்கமறியலில் வைக்க கிளிநொச்சி நீதவான் நீதிமன்றம் உத்தரவிட்டுள்ளது. (2-312)

# மீன்பிடிக்கச் கடலுக்குச் சென்ற மீனவர்கள் கடற்படையினரால் கரைக்கு அனுப்பப்பட்டனர்

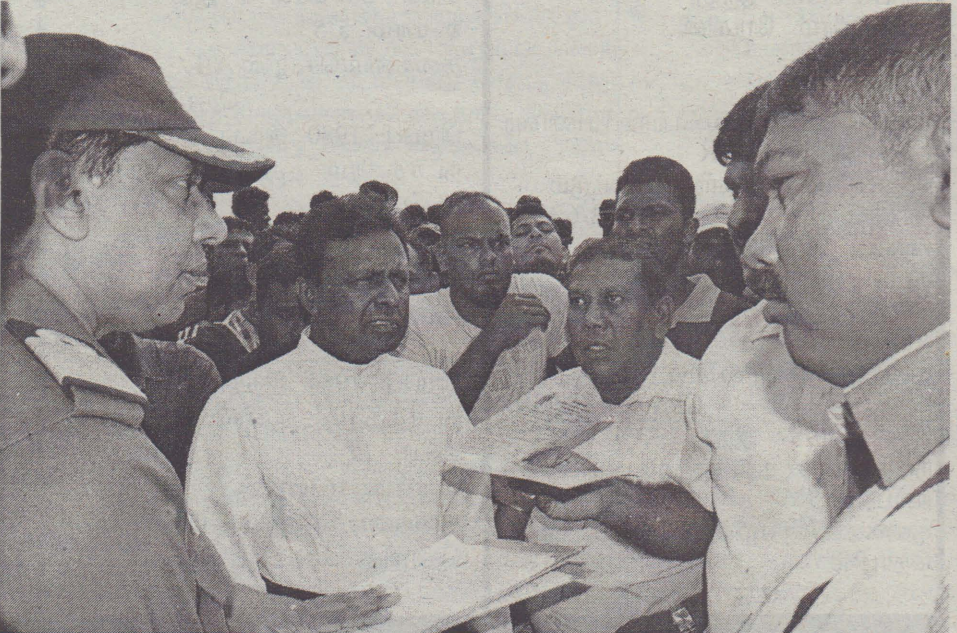

மன்னார் பெரிய பாலத்தடியில் இருந்து மீன்பிடிக்க கடலுக்குச் சென்ற மீனவர்களை கடற்படையினர் கடலில் வைத்து சோதனையிட்டதுடன் அவர்களை திருப்பி கரைக்கு அனுப்பியமையினால் மீனவர்கள் ஆத்திரமடைந்ததோடு கடற்கரையில் தமது எதிர்ப்பினையும் வெளிப்படுத்தியுள்ளனர்.

குறித்த சம்பவம் தொடர்பாக மேலும் தெரியவருவதாவது,

மன்னார் பள்ளிமுனை, பனங்கட்டுக் கொட்டு, சாந்திபுரம் ஆகிய கிராமங்களைச் சேர்ந்த பல நூற்றுக்கணக்காக மீனவர்கள் மன்னார் பெரிய பாலத்தடி கடற்கரையூடாக நேற்று வெள்ளிக்கிழமை காலை வழமை போன்று

மீன்பிடிக்க கடலுக்குச் சென்றுள்ளனர்.

ஒரு படகில் சுமார் 8 மீனவர்கள் வரை தொழிலுக்குச் சென்ற நிலையில் கடலில் நின்ற கடற்படை படகுகளை இடைமறித்து சோதனைகளை மேற்கொண்டதோடு, ஒரு படகில் 3 மீனவர்கள் மட்டுமே தொழிலுக்குச் செல்ல வேண்டும் என்றும் ஏனையவர்களை திரும்பிச் செல்லுமாறும் தெரிவித்துள்ளனர்.

கடற்படையினருக்கு, மன்னார் மாவட்ட கடற்படையில் திணைக்களத்தினால் படகு ஒன்றில் 3 மீனவர்களைத் தவிர ஏனையவர்களை தொழிலுக்குச் செல்ல அனுமதிக்க வேண்டாம் எனவும், ஏனையவர்களை திரும்பி அனுப்புமாறும் உத்தரவிட்டனர்.

உதன் காரணத்தினாலேயே கடற்படை குறித்த நடவடிக்கைகளில் ஈடுபட்டுள்ளதாக சோதனை நடவடிக்கைகளை மேற்கொண்ட கடற்படையினர் மீனவர்களிடம் தெரிவித்துள்ளனர். மேலும் படகில் கொண்டு செல்லுகின்ற பொருட்களுக்கும் பாஸ் பெற்றுக் கொள்ள வேண்டும் எனவும் தெரிவித்துள்ளனர்.

குறித்த பிரச்சினை தொடர்பாக கடலில் இருந்த மீனவர்கள் மன்னார் மாவட்ட கடற்படையில் திணைக்கள அதிகாரிகளுக்கு தொலைபேசி மூலம் தொடர்பு கொண்டு குறித்த பிரச்சினைகளை தெரிவித்த போது கடற்படையினர் மீனவர்களை இடைமறித்தமைக்கும் எங்களுக்கும் எவ்வித தொடர்பும் இல்லை என தெரிவித்துள்ளனர்.

இந்த நிலையில் ஆத்திரமடைந்த மீனவர்கள் அனைவரும் தொழிலுக்குச் செல்லாத கரை திரும்பினர்.

பின்னர் கடற்கரையில் ஒன்று திரண்ட மீனவர்கள் கடற்படையினருக்கும் மன்னார் மாவட்ட கடற்படையில் திணைக்கள அதிகாரிகளுக்கும் எதிராக தர்க்கத்தில் ஈடுபட்டனர்.

இதன்போது வன்னி மாவட்ட பாராளுமன்ற உறுப்பினர் சாள்ஸ் நிர்மலநாதன், மன்னார் பொலிஸ் நிலைய பொறுப்பதிகாரி மன்னார் மாவட்ட கடற்படையில் திணைக்கள உதவிப்பணிப்பாளர் என்.மெராண்டா, மன்னார் மறை மாவட்ட குரு முதல்வர் அன்ரனி விக்டர் சோசை, வடக்கு மாகாண சபை உறுப்பினர் வைத்திய கலாநிதி ஜி.குணசீலன் சம்பவ இடத்திற்கு வந்து மீனவர்களுடன் கலந்துரையாடினர்.



எனினும் மீனவர்கள் தர்க்கத்தில் ஈடுபட்டதோடு மன்னார் மாவட்ட கடற்படையில் திணைக்களத்தின் செயற்பாட்டின் காரணமாகவே மீனவர்கள் பாதிப்பை எதிர்நோக்குவதாக அவ்விடத்தில் தெரிவித்தனர்.

இந்த நிலையில் பாராளுமன்ற உறுப்பினர் சாள்ஸ் நிர்மலநாதன் பாதுகாப்பு அமைச்சின் செயலாளருக்கு இவ்விடயம் தொடர்பாக தொலைபேசியூடாக தெரியப்படுத்தியதோடு, கடற்படை உயர் அதிகாரிகளின் கவனத்திற்கும் கொண்டு சென்றார்.

கடற்படையில் திணைக்களத்தினால் கடற்படைக்கு வழங்கப்பட்ட கடிதம் ஒன்றை கடற்படை அதிகாரி காண்பித்திருந்தார் குறித்த கடிதமானது சிலிண்டர் மூலம் அட்டை பிடிப்பவர்களின் படகுகளில் 3 பேரை தவிர யாரும் இருக்க முடியாது என குறித்த கடிதத்தில் உள்ளது.

குறித்த கடிதத்தில் உள்ளவற்றை கடற்படையினர் ஏற்றுக்கொண்டதுடன் மேலும் சாதாரணமான படகு ஒன்றில் தொழிலுக்குச் செல்ல 8 பேர் பயணிக்க முடியும் என்றும், அதற்கான உபகரணங்களை கொண்டு செல்ல முடியும் என எழுத்து மூலம் தமக்கு கடிதம் ஒன்றை வழங்குமாறு கடற்படை அதிகாரி மன்னார் மாவட்ட கடற்படையில் திணைக்கள உதவிப்பணிப்பாளரிடம் வேண்டுகோள் விடுத்தார். அதற்கமைவாக கடிதம் வழங்குவதாக உறுதியளித்தார்.

இந்த நிலையில் மீனவர்கள் எவ்வித பிரச்சினைகள் இன்றியும் இயல்பாக மீன்பிடிக்க முடியும் என்று மன்னார் மாவட்ட கடற்படையில் திணைக்கள அதிகாரி தெரிவித்தார். (2-9)



# காலபோக நெற் செய்கையின் இறுதி விதைப்புத் திகதி நீடிப்பு

## ஒலுமடு கமநல சேவை நிலைய பெரும்பாக உத்தியோகத்தர் தெரிவிப்பு

(மல்லாவி)

ஒலுமடு கமநல சேவை நிலையத்திற்குட்பட்ட சிறிய நீர்ப்பாசனக் குளங்களின் கீழான 2016-2017 ஆம் ஆண்டுக்கான காலபோக நெற் செய்கையின் இறுதி விதைப்புத் திகதி கடந்த மாதம் 31 ஆம் திகதியுடன் முடிவடைந்துள்ளது.

எனினும் அநேகமான விவசாயிகளுக்கு மழை வீழ்ச்சி உரிய காலத்திற்கு கிடைக்காமையினால் நெல் விதைக்க முடியாத நிலையை கருத்தில் கொண்டு விதைப்புத் திகதி

எதிர்வரும் 15 ஆம் திகதி செவ்வாய்க்கிழமை வரை நீடிக்கப்பட்டுள்ளதாக ஒலுமடு கமநல சேவை நிலையத்தின் பெரும்பாக உத்தியோகத்தர் அறிவித்துள்ளார்.

இது தொடர்பாக அவர் தெரிவிக்கையில்,

ஒலுமடு கமநல சேவை நிலையத்திற்குட்பட்ட சிறிய நீர்ப்பாசனக் குளங்களின் கீழ் 2016-2017 ஆம் ஆண்டுக்கான காலபோக நெற்செய்கையானது கடந்த மாதம் 31 ஆம் திகதிக்குள் 2020 ஏக்கரில் நெல்

பயிரிடப்பட்டிருக்க வேண்டும்.

ஆயினும் குறித்த காலப் பகுதிக்குள் மழை வீழ்ச்சி கிடைக்காமையால் இதுவரை 30 ஏக்கர் மட்டுமே விதைக்கப்பட்டிருக்கிறது.

இதனைக் கருத்தில் கொண்டும் தற்போது மழை வீழ்ச்சி கிடைக்கப்படுகின்றமையினால் விவசாயிகளுக்கு உதவும் பொருட்டும் எதிர்வரும் 15 ஆம் திகதி செவ்வாய்க்கிழமை வரை விதைப்புத் திகதி நீடிக்கப்பட்டுள்ளது.

எனவே விவசாயிகள் இதனை

கருத்தில் கொண்டு 3 தொடக்கம் 3 1/2 மாத நெல் இனங்களை விதைப்பு நீடிப்புத் திகதிக்குள் விதைக்குமாறு அறிவிக்கப்பட்டுள்ளது.

அத்தோடு விதைப்புத் திகதி நீடிப்பு செய்யப்படுவதால் கூட்டத்தீர்மானத்தின் படி எடுக்கப்பட்ட கால்நடை கட்டுப்படுத்தல் உட்பட ஏனைய அனைத்து விடயங்களும் 15 நாட்களுக்கு பின் நகர்த்தப்படுவதாக அவர் மேலும் தெரிவித்துள்ளார். (2-15)

## நிர்வாகத் தெரிவு

இலங்கை ஆசிரியர் சங்கத்தின் முல்லைத்தீவு கல்வி வலயத்துக்கான நிர்வாகத் தெரிவு புதுக்குடியிருப்பு அமுதன் கல்வி நிலையத்தில் இலங்கை ஆசிரியர் சங்கத்தின் செயலாளர் ஜோசப் ஸ்ராவின் தலைமையில் நடைபெற்றது.

இதன்போது தலைவராக மாணிக்கம் சண்முகநாதன், செயலாளராக இரத்தினம் சிவகுமாரன், பொருளாளராக நற்குணம் சாந்தகிரிநாதன், உப தலைவராக நல்லலலிங்கம் ஜோதிலிங்கம், உப செயலாளராக தருமாசா ஞானகிரி ஆகியோரும் நிர்வாக உறுப்பினர்களாக சி.அனஸ்ஷன், யோ.அலெக்சன், திருமதி பத்மராணி சண்முகலிங்கம், த.வேலுமயிலும், ப.தயாளாளன் ஆகியோரும் தெரிவாகினர். (2-15)



## கடற்படை விடுவித்த காணிகள் மீள் அபகரிப்பு

மன்னார் - முள்ளிக்குளம் பிரதேசத்தில் கடற்படையினர் கையகப்படுத்தியிருந்த மீள்கைகளை மீள்கைகளை 300 ஏக்கர் வயற் காணிகளை விடுவித்துள்ள போதிலும், அவற்றை தற்போது வனவிலங்குப் பாதுகாப்புத் திணைக்களம் அபகரித்துள்ளதாக குற்றம்சாட்டப்பட்டுள்ளது.

மக்களுக்கு இழைக்கப்பட்டுள்ள இந்தக் கொடுமை தொடர்பில் பாதுகாப்பு அமைச்சின் செயலாளர் கருணாசேன ஹெட்டியாராச்சியிடம் முறையிட்டபோதும், விடுவிக்கப்பட்ட காணிகளை தற்போது வனவிலங்கைத் திணைக்களம் அபகரித்துள்ளமைக்கு தாம் பொறுப்பாளிகள் அல்ல என தெரிவித்து அவர்கைவிரித்துவிட்டதாக தமிழ்த் தேசிய கூட்டமைப்பின் வன்னி மாவட்ட நாடாளுமன்ற உறுப்பினர் சாள்ஸ் நிர்மலநாதன் தெரிவித்துள்ளார்.

மன்னார் மாவட்டத்தில் இராணுவம் உட்பட அரசு படையினரால் மக்களின் ஏராளமான காணிகள் அபகரிக்கப்பட்டுள்ளதால் மக்

கள் எதிர்கொள்ளும் பிரச்சினைகள் தொடர்பில் நேற்று முன்தினம் பாதுகாப்பு அமைச்சின் செயலாளர் கருணாசேன ஹெட்டியாராச்சியுடன் கலந்துரையாடியபோது அவர் இவ்வாறு தெரிவித்ததாக நாடாளுமன்ற உறுப்பினர் சாள்ஸ் நிர்மலநாதன் தெரிவித்துள்ளார்.

யுத்தம் காரணமாக கடந்த 2007 ஆம் ஆண்டு செப்டம்பர் மாதம் 5 ஆம் திகதி முள்ளிக்குளம் கிராமத்திலிருந்து வெளியேற்றிய 167 குடும்பங்களுக்கு சொந்தமான காணிகள் கடற்படையினர் தொடர்ந்தும் கையகப்படுத்தி வைத்திருந்ததால், முருங்கன், தாழ்வுபாடு, நானாட்டான் உள்ளிட்ட பல்வேறு இடங்களில் தற்காலிகமாக குடிசைகள் அமைத்தும், உறவினர்களின் வீடுகளிலும் மக்கள் தங்கியிருந்தனர்.

இந்த நிலையில், 2012 ஆம் ஆண்டு ஜூன் மாதம் 15 ஆம் திகதி முள்ளிக்குளம் கிராமத்திற்கு அருகில் உள்ள காட்டு பிரதேசத்தின் சிறிய பகுதி ஒன்று துப்பரவு

செய்யப்பட்டு முள்ளிக்குளம் கிராம மக்கள் தற்காலிகமாக குடியமர்த்தப்பட்டுள்ளனர்.

முள்ளிக்குளம் பிரதேச மக்களை அவர்களின் சொந்த நிலங்களில் மீள்குடியமர்த்துமாறு மன்னார் மறை மாவட்ட ஆயர் இராயப்பு ஜோசேப்பு ஆண்டகையின் வேண்டுகோளுக்கு அமைவாக 2014 ஆம் ஆண்டு கடற்படையினரால் அபகரிக்கப்பட்டிருந்த மக்களின் 600 ஏக்கர் வயல் நிலங்கள் விடுவிக்கப்பட்டன.

இருப்பினும், வயல் நிலங்கள், வீட்டுக் காணிகள் உள்ளடங்கலாக 2500 ஏக்கர் மக்களின் காணிகள் தொடர்ந்தும் கடற்படையினரின் கட்டுப்பாட்டில் உள்ள நிலையிலேயே கடற்படையினர் 300 ஏக்கர் வயல் நிலங்களை விடுவித்துள்ள போதிலும், அவற்றை காணி உரிமையாளர்களுக்கு யண்படுத்த முடியாத நிலைமையை வனவிலங்கு பாதுகாப்புத் திணைக்களம் ஏற்படுத்திப்பதாக மக்கள் விசமம்வெளியீட்டுள்ளனர். (2-28)

## வவுனியா நகர சபைக்கு புதிய செயலாளர் நியமனம்

வவுனியா நகரசபைக்கு புதிய செயலாளராக இராசையா தயாபரன் நியமிக்கப்பட்டுள்ளார். மன்னார் பிரதேச சபையின் செயலாளராக கடமை யாற்றிய இவர் நேற்று முன்தினம் வவுனியா நகரசபையில் தனது கடமைகளை பொறுப்பேற்றுக் கொண்டார்.

முன்னர் வவுனியா நகரசபைச் செயலாளராக கடமையாற்றிய ரி. தர்மேந்திரா யாழ். உள்ளூராட்சி

அலுவலகத்திற்கு இடமாற்றம் செய்யப்பட்டதை அடுத்து காணப்பட்ட நகரசபை செயலாளர் வெற்றிடத்திற்கே இவர் நியமிக்கப்பட்டுள்ளார்.

வவுனியா நகரசபையில் பல்வேறு எதிர்பார்ப்புகள் மக்கள் மத்தியில் காணப்படும் நிலையில் புதிய செயலாளராக இராசையா தயாபரன் நியமிக்கப்பட்டுள்ளமை குறிப்பிடத்தக்கது. (2-250)

## மீளாய்வுக்கூட்டம்

கிளிநொச்சி மாவட்ட ஓரூர்நிலைமைப் பகுதிக்குக் கூட்ட மீளாய்வு கூட்டம் நேற்று கிளிநொச்சி மாவட்ட அரசாங்க அதிபர் தலைமையில் இடம்பெற்றது. அந்த வகையில் நேற்று முற்பகல் 10.30 மணியளவில் மாவட்ட செயலக மாநாட்டு மண்டபத்தில் இடம்பெற்ற கூட்டத்தில் பிரதேச செயலாளர்கள் திணைக்கள சார் அதிகாரிகள் உள்ளிட்ட பலர் கலந்து கொண்டனர்.

அத்தோடு இணை தலைமைகளின் பிரதிநிதிகளும் குறித்த கூட்டத்தில் பங்கு கொண்டிருந்தமையும் குறிப்பிடத்தக்கதாகும். (2-312)

## ஒன்பது கோடி 70 லட்சம் ரூபா செலவில் கிளிநொச்சிக்கு தீயணைப்பு படைப்பிரிவு

(மல்லாவி)

கிளிநொச்சி பொதுச் சந்தையில் கடந்த செப்டம்பர் மாதம் 16 ஆம் திகதி இடம்பெற்ற தீ விபத்தில் வர்த்தக நிலைங்கள் தீயில் எரிந்து நாசமாகியதை அடுத்து கிளிநொச்சிக்கு நவீன வசதிகளைக் கொண்ட தீயணைப்புப்படைப்பிரிவொன்று அமைக்கப்பட வேண்டுமென்ற கோரிக்கைக்கு அமைவாக அரசாங்கம் 9 கோடி 70 இலட்சம் ரூபாவை நிதியொதுக்கீடு செய்துள்ளதாக அமைச்சரவை உட்கட்சு பேச்சாளர் ராஜித சேனாரட்ன தெரிவித்துள்ளார்.

இது தொடர்பில் அவர் கூறிய தாவது, நவீன வசதிகளுடன் கூடிய தீயணைக்கும் படைப்பிரிவொன்றை கிளிநொச்சி மாவட்டத்தில் அமைப்பதற்கான அமைச்சரவை பத்திரத்தை பிரதமரும் மீள் குடியேற்ற அமைச்சரும் நாடாளுமன்றில் சமர்ப்பித்திருந்தனர்.

இதற்கமைய நாடாளுமன்ற அனுமதி கிடைக்கப்பெற்றுள்ள நிலையில் 9 கோடி 70 இலட்சம் ரூபா செலவில் தீயணைப்பு படைப்பிரிவு அமைக்கப்படுவதாக அவர் மேலும் தெரிவித்துள்ளார். (2-15)

## அரசாங்க மரக் கூட்டுத்தாபனத்தின் விற்பனை நிலையங்களில் ஏலவிற்பனை

அரசாங்க மரக் கூட்டுத்தாபனத்தின் கீழ் உள்ள ஒட்டுசுட்டான், கிளிநொச்சி, நல்லூர், யாழ்ப்பாணம் ஆகிய இடங்களில் உள்ள அரசு மரக்கூட்டுத்தாபனத்தின் விற்பனை நிலையங்களில் பகிரங்க ஏலத்தில் தேக்கு, பலா, பாலை ஆகிய மரங்களின் மரக்குற்றிகள், தீராந்திகள், பலகைகள் என்பன விற்பனை செய்யப்படவுள்ளதாக அரசு மரக் கூட்டுத்தாபனத்தின் யாழ்ப்பிராந்திய முகாமையாளர் எஸ்.ஸ்ரீஸுகந்தராசர் அறிவித்துள்ளார். இது தொடர்பில் அவர் தெரிவிக்கையில்,

அரசு மரக்கூட்டுத்தாபனத்தின் விற்பனை நிலையங்களான கிளிநொச்சியில் எதிர்வரும் 9 ஆம் திகதி புதன்கிழமை முற்பகல் 10 மணிக்கு

ஒட்டுசுட்டானில் எதிர்வரும் 16 ஆம் திகதி புதன்கிழமை முற்பகல் 10 மணிக்குள் யாழ்ப்பாணத்தில் எதிர்வரும் 18 ஆம் திகதி வெள்ளிக்கிழமை முற்பகல் 10 மணிக்கு நல்லூரில் எதிர்வரும் 21 ஆம் திகதி திங்கட்கிழமை முற்பகல் 10 மணிக்கு பகிரங்க ஏல விற்பனை இடம்பெறும்.

ஏல விற்பனை தொடர்பில் மேலதிக தகவல்கள் தேவைப்படுவோர் ஒட்டுசுட்டான் 021 206 1789, கிளிநொச்சி 021 228 5409, நல்லூர் 021 221 6610, யாழ்ப்பாணம் 021 222 2349 ஆகிய தொலை பேசி இலக்கங்கள் உடனாக தொடர்பு கொண்டு தகவல்களைப் பெற்றுக் கொள்ள முடியுமென அவர் மேலும் தெரிவித்துள்ளார். (2-15)



கிளி/ உருத்திரபுரம் மகா வித்தியாலயத்தில் முத்தமிழ் விழாவும் புலமைப்பரிசில் பரீட்சையில் வெற்றி பெற்ற மாணவர்களுக்கான கௌரவிப்பு விழாவும் வித்தியாலய அதிபர் மீனலோஜினி இதயசிவதாஸ் தலைமையில் இடம்பெற்றபோது...

(படங்கள்: சோலைநகர் செய்தியாளர்)



# சூழலுக்கியைவான பசுமைத் தொழில்நுட்பங்கள்-95

## எங்கள் உவர் விவசாயமும் தொழில்நுட்பமாயமாதலும்

வாருங்கள் எம்மினிய உறவுகளே!

பல்வகைத்தன்மை கொண்ட சமூகங்கள் வாழும் இந்நாட்டில் உள்ளவளங்கள் பல. எமது வளங்களை நாம் முழுமையாக அறிந்துணர்வில்லை என்பது யதார்த்தம். இத்துணை வளங்களிருந்தும் சமகாலத்தில் விவசாய செய்கையிலான ஈடுபாடு இளையவர்கள் மத்தியில் குறைந்து வருகின்ற தென்னும் செய்தி பரவலாக எழுந்திருக்கின்றது. விவசாயத்தின்பால் ஈடுபாடு நலிவடைவதற்கும் அதனை மீளக்கட்டியமைப்பதற்கான வழிவகைகளை நாம் கண்டறிய வேண்டும்.

முன்னைய காலங்களில் விவசாய பெருமக்கள் தமக்கிருக்கும் அனுபவத்தின் வாயிலாக சிறப்பான விவசாய செய்கையிலேடுபட்டதை நாம் அறிய முடிகின்றது. நட்சத் திரங்களை அவற்றின் ஒழுங்கமைப்புக்களை வைத்து காலநிலையை அனுமானித்த எங்களுள் விவசாய பெருமக்கள் தற்

த்தாததனையும் அவதானிக்கலாம். விவசாய செய்கை என்பது இப்போதும் ஒரு மலிவான தொழிலாகவும் அதற்கான சமூக அந்தஸ்து ஏனைய தொழில்களை விட குறைவானதாக மதிப்பிடப்படுவதும் இதற்கான காரணமாகும். விவசாய பெருமகனார் ஒருவரை கௌரவப்படுத்தும் பண்பாடு எமது சமூகத்தில் இல்லை என்றே கூறலாம். நான் முழுக்க உழைத்து உணவு தரும் விவசாயியை கௌரவப்படுத்தும் செயற்பாடுகள் அவ்வப்போது குறிப்பிட்ட நிகழ்வுகளுடன் முடிவுறும் நிலைமையே தற்போதும் காணப்படுகின்றது. விவசாயிகளுக்கான சலுகைகள் தற்போது அதிகரிக்க ஆரம்பித்திருந்தாலும் ஏனைய தொழிற்சாலைகளில் கொடுக்கப்படும் சலுகைகளுக்கிணைவாக இருக்கவில்லை என்பதும் இங்கே கவனிக்கத்தக்கது. விவசாயத்தை தொழிலாக ஒருவர் ஏன் மேற்கொள்ள வேண்டும் என்னும் வினாவுக்கு அனைவரும் பதிலை தேட முயற்சித்தாலும்

அதிக விலைக்கு விற்க முடியாமையின் உங்களது விவசாய செயற்பாட்டின் மொத்த ஆதாயத்தையும் இதிலிருந்தே பெற்றிட முடியும். இதற்கு முக்கியமாக உங்களது பொருட்களை விற்கக்கூடிய சந்தையை அவதானிக்க வேண்டும். வெறுமனே உற்பத்தியில் மட்டும் விவசாயத்தை வைத்து விடமுடியாது. அதனை சந்தைப்படுத்துவதிலும் அக்கறையிருந்தால் மட்டுமே நீங்கள் விளைவித்த பொருட்களுக்கான ஆதாயம் உங்களுக்கு கிடைக்கும். உங்களது பொருட்களை சிறந்த விலைக்கு விற்பதற்கான சந்தையை தெரிவு செய்யுங்கள். அது வழக்கமான அங்காடியாக இருக்கலாம் அல்லது உங்களது வீடாகவோ அல்லது தேட்டமாகவே இருக்கலாம். மொத்தமாக வாங்குபவர்கள் உங்களது பொருட்களின் தரத்தை உறுதி செய்பவராக மாற்றுவார்கள். உங்களின் பொருட்களின் நம்பிக்கைத் தன்மையை உங்களை

அங்கீகாரம் கிடைக்க வேண்டும்.

எமது பிரதேசத்து விளை பொருட்களுக்கான உற்பத்தி செலவினைக் குறைப்பதற்கு தொழில்நுட்பத்தின் உள்வாங்குகையை அதிகரிக்க வேண்டியது அவசியமாகும். விளைத்திறனான சூழலுக்கிணைவான தொழில்நுட்பத்தின் தேவை அனைத்து தொழில்களையும் செய்வதற்கு தேவைப்படுகின்றது. இது இன்னொருவகையில் அதிகளவில் உற்பத்தி செய்யவும் தரமானதாக அதனை பெறவும் இன்னும் விளைத்திறனாக பெறவும் வழிவகுக்கும். தொழில்நுட்பத்தின் உள்வாங்குகை இளையவர்களையும் விவசாய உற்பத்தியிலிருந்து வெளியேறாது அவர்களின் விருப்பத்திற்குரியதான தொழிலாக மாற்றிவிடும் சாத்தியம் நிறையவே இருக்கின்றது. உற்பத்தியாளர்களை இணைக்கும் பாலமாக சந்தைப்படுத்தலுடன் இணைந்த வலைப்பின்னல் ஒன்றினை உருவாக்குவதற்கான தேவை நீண்ட நாட்களாகவே உணரப்பட்டிருக்கின்றது. இதனை முறைப்படி சமகால உற்பத்திபொருட்கள், அவற்றின் உற்பத்தியினளவு, தரம் மற்றும் விலை என்பன உள்ளார்ந்த வலைப்பின்னலை உருவாக்கும் போது அது பொருட்களை இலகுவில் சந்தைப்படுத்தவும் அதிக விலைக்கு விற்கவும் உதவியாயிருக்கும். உற்பத்தியாளர் நுகர்வோருக்கிடையிலான இடைவெளியை குறைத்து அதனை செய்வதற்கான வலைப்பின்னல் பொறி முறையை உருவாக்கினால் பலரும் நன்மையடைவதோடு உற்பத்தியாளரது பொருட்கள் பற்றிய தகவல் மக்கள் பலரைச் சென்றடையும். இந்த உத்தியினால் விளைந்த பொருட்களை நல்ல விலைக்கு விற்கமுடிவதோடு தரமான பொருட்களை உற்பத்தி செய்வதற்கான ஊக்கமும் கிடைக்கும்.

எமது உணவில் கணிசமான பங்கு காபோவைத ரேற்றே கலந்திருக்கின்றது. அதனை குறைத்த சத்துணவுடன் கூடிய நிறையுணவை உற்பத்தி செய்வதற்கான வாய்ப்புகளைப் பற்றியும் சிந்திப்பது நல்லது. அவரவர் உடலாரோக்கியத்திற்கேற்ப



பேராசிரியர் கு.யுகுந்தன்  
விவசாய உழியல்துறை  
விவசாய பீடம்  
யாழ்ப்பாண பல்கலைக்கழகம்

உணவு வகைகளைப் பெறுவதற்கான வசதிகளை ஏற்படுத்திக் கொள்ளலாம். நல்ல சுத்தமான, ஆரோக்கியமான, சமமான உணவு என்பது எங்கு கிடைக்கும் என்ற நிலைமாரி இங்கே கிடைக்கும் எனும் நான் எப்போது வருதோ அன்றே இந்த தேசம் ஆரோக்கியமான தேசமாக கருதலாம். நஞ்சின்றிய உணவு கிடைப்பதற்கான வாய்ப்புகளை நாம் இன்னும் தேட வேண்டிய துர்ப்பாக்கிய நிலையிலிருக்கின்றோம். அனைவருக்கும் அறிவினை விருத்தி செய்வதற்கான வாய்ப்புகளை உருவாக்கி விவசாய செய்கையினுள்

## இனியொரு பசுமைப் புரட்சிக்கு...

112

போது அதனை முழுமையாக துல்லியமாக சொல்லிவிட முடியாதவாறு நிலைமை மாறியிருக்கின்றது. ஓரளவிற்கு அனுமானிக்க முடிகின்றதே தவிர அதனை அனுவிக்க முடியவில்லை என்னும் ஆதங்கமும் பலரிடமிருந்து வெளிப்பட்டிருக்கின்றது. விவசாய செய்கையிலேடுபடுகின்ற பலர் வயதான வர்களாக இருப்பதும் இளையவர் அதிலிருந்து மீண்டு பல தொழில் செய்பவராக மாறியிருக்கின்றதுமாத நிறை மாறியிருக்கின்றது. இந்த மாற்றம் எதிர்பார்த்த ஒன்று என்றாலும் விவசாய செய்கையிலேடுபடவர்களின் எண்ணிக்கை கணிசமான அளவில் குறைந்திருப்பது எதிர்கால உணவுற்பத்தியில் விழுக்காட்டினை நிச்சயமாக ஏற்படுத்தும். இந்த நிலைமையினை உன்னிப்பாக அவதானித்தால் இளையவர்களை விவசாய செய்கையிலேடுபடுவதற்கான உந்துதல் குறைவாக இருப்பதுவும் சமகாலத்தில் உள்வாங்கப்படும் தொழில்நுட்ப அறிவியல் விவசாய செய்கையினுள் பெரிதான தாக்கத்தை ஏற்படு

நாம் நினைப்பதையும் தாண்டி காரணங்கள் பல இருக்கின்றன. விவசாய செய்கையில் பெற்ற விளை பொருட்களை சிறந்த விலைக்கு விற்பதற்கான சந்தை இன்னும் அமையவில்லை என்றே நாம் போதும் கூறிக்கொண்டிருக்கின்றோம். விளைபொருட்களை விற்பதற்கான தரம் மற்றும் அதனை வாங்குவதற்கான காரணங்கள் எதனையும் நாம் கவனத்திற் கொள்வதில்லை. ஏதோ உற்பத்தி செய்கின்றோம். அதனை எப்படியும் விற்று விடவேண்டும் என்ற நினைப்பினை மாற்றி நாம் உற்பத்தி செய்யும் பொருட்களின் தரம் மற்றும் அதனை மக்கள் எதற்காக விரும்பி வாங்க வேண்டும் என்பதனையும் சற்று கவனிப்போமாயின் சந்தை என்பது ஒரு பொருட்டேயில்லை என்பது புலப்படும். தரம் குறைந்த விரும்பப்படாத பொருட்களை மக்கள் அதிக விலைகொடுத்து வாங்க மாட்டார்கள். இங்கே உற்பத்தி செய்யும் பொருளை எவ்வாறு அதிக விலைக்கு விற்பது என்பதனையே கவனத்தில் எடுத்துக் கொள்ளவேண்டும். குறைந்த அளவென்றாலும்

நம்புபவராக மாற்றுங்கள். சந்தை வாய்ப்பு உங்களைத் தேடிவரும். வழக்கமான அங்காடியில் பத்தோடு பதினொன்றாக உங்களது பொருளை சந்தைப்படுத்தும் போது அதற்கான கேள்வி குறைவாகவே இருக்கும். உற்பத்தி செய்யும் பொருட்களை மதிப்பேற்றம் செய்வதன் மூலம் அதற்கான அதிகரித்த விலையைப் பெறுவதனை உறுதி செய்து கொள்ளலாம். இது பற்றி பல நாட்களாகவே பேசியும் எழுதியும் வந்திருக்கின்றோம். அநேகமாக கருத்தரங்குகளில் இது வலியுறுத்தப்பட்டுமிருக்கின்றது. ஆனால் எமது பொருட்களாக உயர்தரமுள்ளதாக வெளிநாட்டு சந்தைக்கென பொருட்கள் குறைந்தளவினாலேயே இருக்கின்றன. இந்த நிலைக்கான மாற்றத்தினை நாம் செய்திட வேண்டும். தரக்கட்டுப்பாட்டை செய்வதற்கான தரத்தை நிர்ணயிப்பதற்கான ஆய்வுகூட வசதிகள் ஏற்படுத்திக்கொடுக்கப்படும் போது இந்த நிலையில் முன்னேற்றமடைய வாய்ப்புக்களண்டு. எமது தரமான பொருட்களுக்கு தனித்துவமான

கின்றது. இதனை முறைப்படி சமகால உற்பத்திபொருட்கள், அவற்றின் உற்பத்தியினளவு, தரம் மற்றும் விலை என்பன உள்ளார்ந்த வலைப்பின்னலை உருவாக்கும் போது அது பொருட்களை இலகுவில் சந்தைப்படுத்தவும் அதிக விலைக்கு விற்கவும் உதவியாயிருக்கும். உற்பத்தியாளர் நுகர்வோருக்கிடையிலான இடைவெளியை குறைத்து அதனை செய்வதற்கான வலைப்பின்னல் பொறி முறையை உருவாக்கினால் பலரும் நன்மையடைவதோடு உற்பத்தியாளரது பொருட்கள் பற்றிய தகவல் மக்கள் பலரைச் சென்றடையும். இந்த உத்தியினால் விளைந்த பொருட்களை நல்ல விலைக்கு விற்கமுடிவதோடு தரமான பொருட்களை உற்பத்தி செய்வதற்கான ஊக்கமும் கிடைக்கும்.

தொழில்நுட்பத்தினை உள்வாங்கி உற்பத்தி பெருக்கத்தினை மேற்கொள்வதற்கான வழிகளை நாம் கண்டறிய வேண்டும். இவையனைத்தையும் ஒருங்கிணைத்துப் பார்த்தால் சமகால விவசாய அறிவு அனைவருக்கும் அவசியமாகின்றது. விவசாயம் ஆரம்ப காலங்களிலிருந்து செய்யப்பட்டு வந்தாலும் அதில் செய்யப்படும் முறைகள் அனைவருக்கும் தெரிந்த ஒன்றாக இருப்பதாலும் தினந்தினம் புதிய விவசாய செய்திகள், விவசாய நுட்பங்கள், விவசாய தொழில்நுட்பங்களின் வசதி வாய்ப்புகள் பற்றிய செய்திகளை அனைவரும் வாசிக்க வழிசெய்து கொடுத்தல் அவசியமாகின்றது. சமகால தொழில் நுட்ப உள்வாங்கல் களில் இவையனைத்தும் இருக்கின்றது. விவசாயத்தை இளையவர்களுக்கான தொழில்நெறிக்கானதாக மாற்றியமைக்கும் போது நிச்சயமாக இதனது பயன்பாடு முழுமைபெறும் எனலாம்.



**சட்டவிரோத டைனமட் பாவனையால் ஆயிரக்கணக்கான ஆமைகள் உயிரிழப்பு**

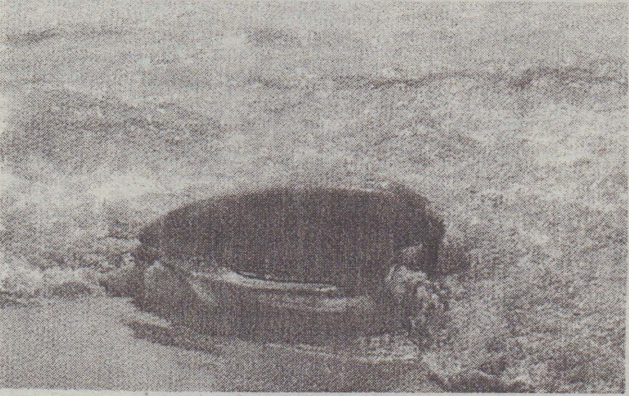

கடலில் டைனமட் பாவனையால் உயிரிழக்கும் ஆயிரக்கணக்கான கடல்வாழ் உயிரினங்கள் சட்டவிரோத மீன்பிடித்தல் வழிமுறைப் பாவனைகளால் காலாகாலம் ஆயிரக்கணக்கிலான பல்வேறு மீன் இனங்கள், கடல் ஆமைகள், கடற்பாம்புகள் போன்ற கடல்வாழ் உயிரினங்கள் கடலில் செத்தொழிந்து போவது நாட்டிற்கும் மக்களுக்கும் பாரிய இழப்பாகவே தொடர்கின்றது.

அண்மையில் சிலவதனறு கடற்கரையில் இவ்வித டைனமட் பாவனையில் இருந்து கரையொதுங்கிய கடலாமை யொன்று கடந்த 1 ஆம் திகதி அவதானிக்கப்பட்டது.

**பிரதமர் பேரதிர்ச்சி**



உத்தியோகபூர்வ விஜயமொன்றை மேற்கொண்டு ஹெரான் கொங் சென்றுள்ள பிரதமர் ரணில் விக்கிரமசிங்க, பிரபல பாடகர் பண்டித் அமரதேவவின் மரணம் குறித்து, பேரதிர்ச்சிக்குள்ளானார்.

தன்னுடைய சோகத்தைப் பகிர்ந்துகொள்ளும் வகையில், தனது பேஸ்புக் பக்கத்தில் பதிவொன்றை பகிர்ந்துள்ள பிரதமர், அதில் குறிப்பிட்டுள்ளதாவது, "ஹெரான் கொங் சர்வதேச மாநாட்டு மண்டபத்தில் நடைபெற்றுக் கொண்டிருக்கும் சர்வதேச மாநாட்டில் கலந்துகொண்டிருக்கும் என்லையும் எனது பாரியாரையும் சோகத்தில் ஆழ்த்தும் செய்தியாகவே, பண்டித் அமரதேவவின் மரணம் அமைந்துள்ளது. இலங்கையில் கடந்த பல தசாப்தங்கள், பண்டித் அமரதேவவின் அடையாளங்கள் பதியப்பட்ட ஆண்டுகளாகும். தற்காலத்திலும் எதிர்காலத்திலும் நிலைத்திருக்கும் வகையிலான சேவைகளை, அவர் இசைத்துவரைக்கு ஆற்றியுள்ளார். அவரது இசை, என்லையும் எனது குடும்பத்தையும் மிகவும் பற்றிக்கொண்டுள்ளது. அவரது ஆத்மா மோட்சமடைய, நான் பிரார்த்தித்துக் கொள்கிறேன்" என்று அந்தப் பதிவில், பிரதமர் மேலும் தெரிவித்துள்ளார்.

இதேவேளை, பண்டித் அமரதேவவின் இழப்பு குறித்து, ஜனாதிபதி, அமைச்சர்கள், நாடாளுமன்ற உறுப்பினர்கள், கலைத்துறையின் சார்ந்தவர்கள் மற்றும் பொது மக்கள் என அனைத்துத் தரப்பினரும் தங்கியுள்ள இரங்கலை வெளியிட்டுள்ளனர். (இ-7-10)

**நான் ஒரு குற்றவாளியென இதுவரை உறுதியாகவில்லை**

**அர்ஜன் மகேந்திரன் விளக்கம்**

(கொழும்பு)

நான் ஒரு குற்றவாளியென இதுவரை உறுதியாகவில்லை என இலங்கை மத்திய வங்கியின் முன்னாள் ஆளுநர் அர்ஜன் மகேந்திரன் தெரிவித்துள்ளார்.

தனது வெளிநாட்டு பயணத்தை நிறைவு செய்து விட்டு நாட்டுக்கு திரும்பிய வேளை, கட்டுநாயக்க விமான நிலையத்தில் வைத்து உட்கவியாளர்களை சந்தித்த போதே அவர் இவ்வாறு தெரிவித்தார்.

தான் வெளிநாடு சென்றது தனது நெருங்கிய நண்பரின் திருமணத்தின் நிமித்தமே என சுட்டிக்காட்டிய அவர், தவறிழைக்காத நிலையில் தாம் நாட்டை விட்டு தப்பி செல்ல வேண்டிய தேவையெதுவும் இல்லை எனவும் தெரிவித்தார்.

இதேவேளை, தனக்கு எதிராக சுமத்தப்பட்டுள்ள குற்றச்சாட்டுக்கள் சட்டமா அதிபருக்கு அனுப்பி வைக்கப்பட்டுள்ளதாக இதன்போது கூறிய அவர்,



அவரது தீர்ப்புக்கு அடிப்படை தகவல் தெரிவித்துள்ளார். அத்துடன் இதுவரை எவரும் தன்னை தவறிழைத்தவனாக பெயரிடவில்லை எனவும் அர்ஜன் மகேந்திரன் சுட்டிக்காட்டியுள்ளார். (இ-7-10)

**இந்திய-இலங்கை இருதரப்பு ஒத்துழைப்பு குறித்து மீளாய்வு**



நான்காவது இந்திய-இலங்கை பாதுகாப்பு கலந்துரையாடல் நேற்று முன்தினம் கொழும்பில் இடம்பெற்றது. இந்தக் கூட்டத்தில் இரண்டு நாடுகளுக்கும் இடையிலான பாதுகாப்பு ஒத்துழைப்புகள் தொடர்பாக மீளாய்வு செய்யப்பட்டது.

இந்திய பாதுகாப்புச் செயலாளர் மோகன் குமார் தலைமையிலான குழுவினரும், இலங்கை பாதுகாப்புச் செயலாளர் கருணாசேன ஹெட்டியாராச்சி தலைமையிலான குழுவினரும் இந்தக் கலந்துரையாடலில் பங்குபற்றினர்.

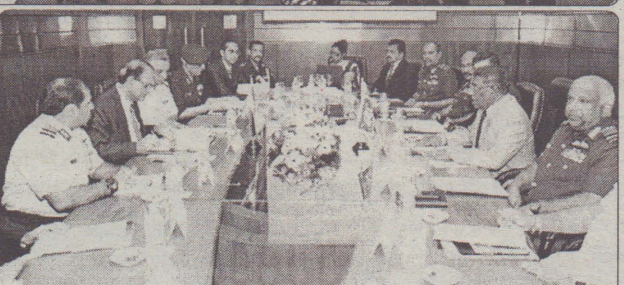

இந்தியத்தாதுவர் வை.கே. சின்ஹா, இலங்கையின் கூட்டுப்படைகளின் தளபதி மற்றும் முப்படைகளின் தளபதிகள், பாதுகாப்பு உயர் அதிகாரிகளும், இந்தச் சந்திப்பில் பங்கேற்றனர். இந்தக் கலந்துரையாடலின் போது, இருதரப்பு மற்றும் பரஸ்பர ஈடுபாடு

ள்ள பாதுகாப்பு விவகாரங்கள் தொடர்பாக நீண்ட நேரம் ஆராயப்பட்டது. 2012ஆம் ஆண்டு தொடக்கம் இந்திய-இலங்கை பாதுகாப்புக் கலந்துரையாடல் ஆண்டு தோறும் நடத்தப்பட்டு வருகின்றமை குறிப்பிடத்தக்கது. (இ-7-10)

**இலங்கைப்பெண்கள் ஓமானில் விற்பனை!**

**விசாரணை மேற்கொள்ளுமாறு உத்தரவு**

ஓமானில் இலங்கைப் பெண்கள் விற்பனை செய்யப்படுவதாக தெரிவிக்கப்படும் படுவதாக தெரிவிக்கப்படும் தகவல் தொடர்பில் விசாரணை மேற்கொள்ளுமாறு வெளிநாட்டு வேலைவாய்ப்பு அமைச்சர் தலதா அத்துகோரள பணியகத்தின் விசேட விசாரணைப்பிரிவுக்கு உத்தரவிட்டுள்ளார்.

இது தொடர்பாக பணியகம் விடுத்துள்ள அறிக்கையில் தெரிவிக்கப்பட்டுள்ளதாவது,



ஓமானில் இலங்கைப் பெண்கள் விற்பனை செய்யப்படுவதாக இலத்திரனியல் மற்றும் அச்சு உட்களங்களில் கடந்த சில தினங்களாக செய்தி வெளியாகியிருந்தது. அது தொடர்பாக வெளிநாட்டு வேலைவாய்ப்பு அமைச்சர் தலதா அத்துகோரள கவனம் செலுத்தியுள்ளார். இது தொடர்பாக அமைச்சருக்கு கிடைக்கப்பெற்ற தனிப்பட்ட தகவல் ஒன்றுக்கமைய உடனடியாக செயற்பட்டு சம்பவம் தொடர்பில் குற்றம் சாட்டப்படும் ஓமானில் இருக்கும் இல

ங்கை தூதரக அதிகாரி ஒருவரை உடனடியாக நாட்டுக்கு அழைத்துவரப்பட்டு விசாரணை நடத்துமாறு பணியகத்தின் விசேட விசாரணைப்பிரிவுக்கு உத்தரவிட்டுள்ளார்.

அத்துடன் சம்பவம் தொடர்பில் தொடர்ந்து தேடிப்பார்க்குமாறும் அமைச்சர் பணியகத்தின் விசேட விசாரணைப்பிரிவுக்கு ஆலோசனை தெரிவித்துள்ளார். அதனடிப்படையில் ஓமானில் அமைந்துள்ள இலங்கை தூதரகம் இது தொடர்பாக தொடர்ந்து அவதானத்துடன் இருப்பதுடன் இந்த நிலைமையை தடுப்ப

**விபத்தினை ஏற்படுத்திய சாரதிக்கு ரூ.50 ஆயிரம் அபராதம் விதிப்பு**

சுவனக்குறைவாகவும் ஆபத்தான முறையிலும் மோட்டார் சைக்கிள் செலுத்தி விபத்தினை ஏற்படுத்திய ஓட்டுநருக்கு 4 ஆயிரம் ரூபா தண்டம் விதித்துடன் பாதிக்கப்பட்ட நபருக்கு 50 ஆயிரம் ரூபா நட்பு வழங்கு மாறுமண்கூடும் உட்கவியாளர் ஏ.யு.பி.சன் உத்தரவிட்டுள்ளார்.

கடந்த ஜூன் மாதம் 19 ஆம் திகதி இளவாலை பொலிஸ் பிரதேசத்திற்கு உட்பட்ட பெரிய விளான் பகுதியில் இடம்பெற்ற விபத்து சம்பவம் தொடர்பான

வழக்கு விசாரணை நேற்று முன்தினம் மன்றில் எடுத்துக் கொள்ளப்பட்டது.

வைத்தியசாலையில் அனுமதிக்கப்பட்டு சிகிச்சை பெற்று திரும்பிய பாதிக்கப்பட்ட நபர் மன்றில் ஆஜராகியிருந்தார். வழக்கினை விசாரித்த நீவான் விபத்தை ஏற்படுத்தியவருக்கு தண்டமும் பாதிக்கப்பட்ட நபரான சங்கானை பகுதியிலான சேர்ந்த நபருக்கு 50 ஆயிரம் ரூபா நட்பு வழங்குமாறும் உத்தரவிட்டார். (இ-9)

**சமாதான நீதவானாக சத்தியப்பிரமாணம்**

வடமராட்சி தென்மேற்கு கரவேட்டி வடக்கைச் சேர்ந்த சந்தப்புக்கிரி தரன் நீதியமைச்சினால் அகில இலங்கைச் சமாதான நீதவானாக நியமிக்கப்பட்டு பருத்தித்துறை மாவட்ட நீதிபதி பெ.சிவகுமார் முன்னிலையில் சத்தியப்பிரமாணம் செய்து கொண்டார்.

தெல்லிப் பழைய ஆதாரணைத்தியசாலையில் இயந்திர மேற்பார்வையாளராகப் பணியாற்றும் இவர் பருத்தித்துறை அரணில் ஆதாரணைத்தியசாலை உறுதியார் நலன்புரிச் சிக்கன கூட்டுறவுச் சங்க செயலாளராகவும் பணியாற்றியமை குறிப்பிடத்தக்கது. (இ-3)

**ஒருங்கிணைப்புக் கூட்டம் பிற்போடல்**

(யாழ்ப்பாணம்) நாளை மறுதினம் 7 ஆம் திகதி திங்கட்கிழமை நடைபெறவிருந்த நல்லூர் பிரதேச ஒருங்கிணைப்புக்

குழுக்கூட்டமானது தவிர்க்க முடியாத காரணத்தினால் பிற்போடப்பட்டுள்ளது என நல்லூர் பிரதேச செயலாளர் அறிவித்துள்ளார். (இ-10)

**நாய்களை வெளியில் விடாதீர்கள்**

(கரணவாய்) வளர்ப்பு நாய்களுக்கு தடுப்பூசி ஏற்றிக் கொள்வதுடன் அதன் பதிவு ஒன்றினை பத்திரமாக வைக்குமாறு கரவேட்டி சுகாதார வைத்திய அதிகாரி எஸ்.

சுதோஸ்குமார் அறிவித்துள்ளார். வளர்ப்பு நாய்களை மற்றவர்களிற்கு இடையூறு இல்லாத வகையில் வெளியில் விடாமல் வளர்க்குமாறும் அவர் கேட்டுள்ளார். (இ-60)



# மொசூலைக் காக்க இறுதி மூச்சு வரை போராட வேண்டும்



## ஐ.எஸ். பயங்கரவாதிகளுக்கு தலைவன் பக்தாதி உத்தரவு

(டமாஸ்கஸ்)

ஈராக் இராணுவத்தால் சுற்றிவளைக்கப்பட்டுள்ள மொசூல் நகரைப் பாதுகாக்க, இறுதி மூச்சுள்ள வரை போரிடும்படி இஸ்லாமிய தேச (ஐ.எஸ்.) பயங்கரவாதிகளுக்கு அதன் தலைவன் அபுபக்கர் அல்-பக்தாதி உத்தரவிட்டுள்ளான். நேற்று முன்தினம் வியாழக்கிழமை ஒலி வடிவில் வெளியிடப்பட்ட அவனது உரையில், இந்த உத்தரவை பிறப்பித்துள்ளான்.

அந்த ஒலிப்பதிவு உண்மையானது என்று உறுதி செய்யப்பட்டால், இரண்டு ஆண்டுகளுக்குப் பிறகு தற்போதுதான் அவனது உரை பகிரங்கமாக வெளியிடப்பட்டுள்ளது என்பதுடன், அவர் உயிருடன் இருப்பதும், உடல் ஆரோக்கியத்துடன் இருப்பதும் இதன் மூலம் உறுதிப்படுத்தப்படும் என்று நிபுணர்கள் தெரிவித்தனர்.

சிரியாவிலும் ஈராக்கிலும் கணிசமான பகுதிகளைக் கைப்பற்றிய ஐ.எஸ். பயங்கரவாதிகள், ஈராக்கின் இரண்டாவது பெரிய நகரான மொசூலை கடந்த 2014

ஆம் ஆண்டு ஜூன் மாதம் கைப்பற்றினர்.

அதனைத் தொடர்ந்து, மிகவும் அரிதான வகையில் அந்த நகரிலுள்ள ஒரு மசூதியில் அல்-பக்தாதி தோன்றி உரையாற்றினான்.

அப்போதுதான், ஐ.எஸ். பயங்கரவாதிகள் "இஸ்லாமியப் பேரரசை" நிறுவியிருப்பதாக அறிவித்து உலகை அதிர்ச்சியடைய வைத்தான்.

மேலும், தன்னை இஸ்லாமியப் பேரரசனாகப் பிரகடனப்படுத்திக் கொண்டான்.

மிகவும் புனிதத்துவம் வாய்ந்த இந்த வார்த்தைகளை அவன் பயன்படுத்தி

யது, உலக அளவில் மத அடிப்படைவாதிகளை ஐ.எஸ். பயங்கரவாத அமைப்பின் பால் ஈர்த்தது என்று கூறப்படுகிறது. இதையடுத்து, ஐ.எஸ். அமைப்பு உலகையே அச்சுறுத்தும் பயங்கரவாத அமைப்பாக உருவெடுத்தது.

எனினும், அமெரிக்கக் கூட்டுப்படையின் உதவியுடன் ஈராக் இராணுவமும், ரஷ்யாவின் உதவியுடன் சிரிய ஜனாதிபதி அல்-அஸாதின் இராணுவமும் மேற்கொண்டு வரும் கடுமையான முயற்சிகளால், அல்-பக்தாதி அறிவித்த "இஸ்லாமியப் பேரரசு" கொஞ்சம் கொஞ்ச



மாக சுருங்கியது.

தற்போது ஈராக்கின் இரண்டாவது பெரிய நகரான மொசூலும், சிரியாவில் ரக்காவும் தான் ஐ.எஸ். பயங்கரவாதிகள் கட்டுப்பாட்டில் இருக்கும் முக்கிய நகரங்களாகும்.

இந்தச் சூழலில், மொசூல் நகரை மீட்பதற்காக கடந்த மாதம் 17 ஆம் திகதி தாக்குதல் நடவடிக்கையைத் தொடங்கிய ஈராக் இராணுவம், அந்த நகரை சுற்றி வளைத்து முன்னேறிவருகிறது. மொசூலின் கிழக்கு எல்லைக் கிராமமான கோக்ஜாலிவரை சென்று ஈராக் படைகள் நிலை கொண்டுள்ளன.



இதையடுத்து, மொசூல் நகரமும் ஐ.எஸ். பயங்கரவாதிகளிடமிருந்து எப்போது வேண்டுமானாலும் மீட்கப்படலாம் என்று எதிர்பார்க்கப்படுகிறது. இந்த நிலையில் தான், ஐ.எஸ். பயங்கரவாதத் தலைவன் அல்-பக்தாதியின் ஒலிவடிவ உரை வெளியிடப்பட்டுள்ளது.

மொசூல் நகரைக் கைப்பற்றிய கையோடு பொது உரையாற்றிய அல்-பக்தாதி, தற்போது இரண்டு ஆண்டுகள் கழித்து அந்த நகரம் வீழும் நிலையில் மீண்டும் உரையாற்றியுள்ளான் என்பது குறிப்பிடத்தக்கது. தனது உரையில் அல்-பக்தாதி கூறியுள்ளதாவது, மொசூல் நகரைவிட்டு ஒரு போதும் பின்வாங்காதீர்கள்.

அவமானகரமாக தப்பியோடுவதைவிட, இறுதி மூச்சு வரை வீரமுடன் போராடுவதுதான் மிகவும் எளிமையான செயலாகும். இதைத் தான் இறைவனும், அவரது

தூதரும் நமக்குப் போதித்துள்ளார்கள் என்று தனது உரையில் அல்-பக்தாதி குறிப்பிட்டுள்ளான்.

மேலும், ஷியா பிரிவினருக்கு எதிராகவும், தங்களுக்கு எதிராக செயற்படும் சன்னி குழுவினருக்கு எதிராகவும் கருத்துக்களை வெளியிட்ட அவன், சவுதி அரேபியா, துருக்கி ஆகிய நாடுகளை எதிர்த்துப் போரிடுமாறு தனது ஆதரவாளர்களைக் கேட்டுக்கொண்டான்.

இந்த நிலையில், அல்-பக்தாதியின் இந்த உரை முக்கியத்துவம் வாய்ந்ததாகக் கருதப்படுகிறது. இது, மொசூல் நகரை ஈராக் இராணுவம் கைப்பற்றுவதை மேலும் சிக்கலாக்கக்கூடும் என்று நிபுணர்கள் தெரிவிக்கின்றனர்.

மொசூல் நகரில் 3,000 முதல் 5,000 வரையிலான ஐ.எஸ். பயங்கரவாதிகள் இருக்கலாம் என்று கருதப்படுகிறது. (இ-7)

## படகு கவிழ்ந்து விபத்து; 36 சடலங்கள் மீட்பு

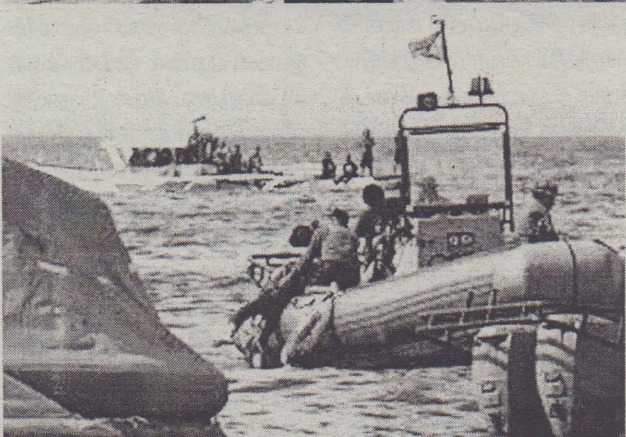
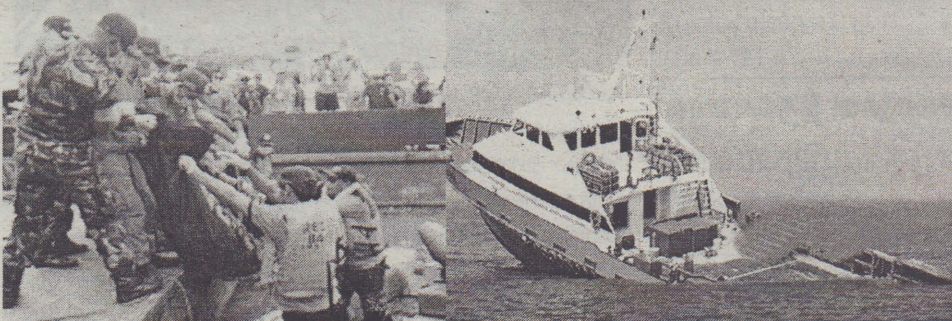

இந்தோனேசியா அருகே மலேசிய தொழிலாளர்களை ஏற்றிச் சென்ற இயந்திரப்

படகு கடலில் கவிழ்ந்த விபத்தில் பலியானவர்கள் எண்ணிக்கை 36 ஆக உயர்ந்

துள்ள நிலையில் காணாமற் போன மேலும் 24 பேரை தேடும் பணி முழுவீச்சில் நடைபெற்று வருகிறது.

மலேசிய நாட்டின் தென்பகுதியில் இருந்து இந்தோனேசியா நாட்டில் வேலை செய்ய தோட்டத் தொழிலாளர்கள் சுமார் நூறுபேரை ஏற்றிக்கொண்டு கடந்த புதன் கிழமை ஒரு இயந்திரப் படகு கடல் வழியாக சென்று கொண்டிருந்தது.

சிரங்கப்பூருக்கு தெற்கேயுள்ள பட்டாம் தீவு வழியாக சென்றபோது அதிகாலை கடலில்

பலத்த காற்றுடன் திடீரென்று எழுந்த பேரலைகளில் சிக்கிய அந்தப் படகு பாறை மீது மோதி கவிழ்ந்தது. இந்த விபத்தில் அந்தப்படகில் சென்ற தொழிலாளர்களில் 17 பேர் உயிரிழந்ததாகவும், சுமார் 40 பேர் மீட்கப்பட்டதாகவும், எஞ்சியோரை தேடும் பணிகள் முழுவீச்சில் நடைபெற்று வருவதாகவும் பட்டாம் தீவைச் சேர்ந்த ரியாவ் மாகாண பொலிஸ் செய்தித்தொடர்பாளர் முன்னர் தெரிவித்திருந்தார்.

இந்நிலையில், இந்த விபத்தினால் கடலில் மூழ்கி தத்தளித்த 41 பேர் உயிருடன் மீட்கப்பட்டதாகவும், இதவரை 36 சடலங்கள் கிடைத்துள்ளதாகவும், காணாமற் போன மேலும் 24 பேரை தேடும் பணி முழுவீச்சில் நடைபெற்று வருவதாகவும் இந்தோனேசிய உட்காண்கள் நேற்று செய்தி வெளியிட்டுள்ளன. (இ-7)

## தீவிரவாதிகளிடமிருந்து கைப்பற்றப்பட்ட பகுதிகளில் தேடுதல் நடவடிக்கை தீவிரம்

இஸ்லாமிய தீவிரவாதிகளின் கோட்டையாக திகழும் ஈராக்கின் வடக்கு நகரான மொசூலிலுள்ள ஈராக்கிய சிறப்பு படைகள் நுழைந்துள்ளதாக தெரிவிக்கப்பட்டுள்ளது. கடந்த இரு வருடங்களுக்குப் பின்னர் முதன்முறையாக ஈராக்கிய படைகள் மொசூல் நகரிலுள்ள நுழைந்துள்ளன.

மொசூல் நகரை இஸ்லாமிய தீவிரவாதிகளிடமிருந்து மீட்கும் நடவடிக்கை மிகவும் தீவிரமடைந்துள்ள நிலையில் நகரில் வீதிக்கு வீதி போர் இடம்பெற்று வருகின்றது. அத்துடன் தீவிரவாதிகளிடமிருந்து கைப்பற்றப்பட்ட பகுதிகளில் வீடுகளுக்குள் புதுங்கியுள்ள தீவிரவாதிகளை தேடும் பணிகளையும் ஈராக்கிய படைகள் மேற்கொண்டு வருகின்றன.

கட்டடங்களுக்கு இடையில் பதற்றத்துடனும் அச்சத்துடனும் அங்கும் இங்கும் ஓடித் திரியும் மக்களை பார்த்ததும் ஈராக்கிய படைகள் விசாரணைகளை ஆரம்பித்ததாகவும் அதன்போது துப்பாக்கிச்சூடு பலமாக கேட்ட

தாகவும் இந்த இரு சம்பவங்களையும் வைத்து தீவிரவாதிகள் சிலர் புதுங்கியுள்ள வீடுகளை அடையாளம் கண்டு கொண்டதாகவும் தெரிவிக்கப்படுகின்றது.

இது குறித்து ஈராக்கிய சிறப்புப் படை அதிகாரி ஒருவர் தெரிவிக்கையில், 'நகரம் பாதுகாக்கப்பட்டு வருகின்றது. இதனால் போர் கொடுமையாக உள்ளது. இங்கு என்ன நடக்கின்றதோ அவை நாம் எதிர்பார்த்தவையே.' என்று தெரிவித்துள்ளார்.

இவ்வாறிருக்க மொசூல் நகரின் கிழக்குப் பகுதியான கரமாவிலும் சிக்கித் தவிக்கும் மக்களுக்கான உணவு, நீர் மற்றும் படைகளுக்கான வெடி மருந்துகள் ஈராக்கிய படைகளின் டிரக் வாகனங்களில் அனுப்பி வைக்கப்படுகின்றன. இவ்வாறு தினசரி பொருட்கள் மக்களுக்கு வழங்கப்பட்ட பின்னர் அங்கிருந்து வரும் வெற்று வாகனங்களில் காயமடைந்தவர்கள் ஏற்றிவரப்படுவதாக தெரிவிக்கப்படுகின்றது. (இ-7)



# படகுகள் கவிழ்ந்து 268 அகதிகள் பலி!

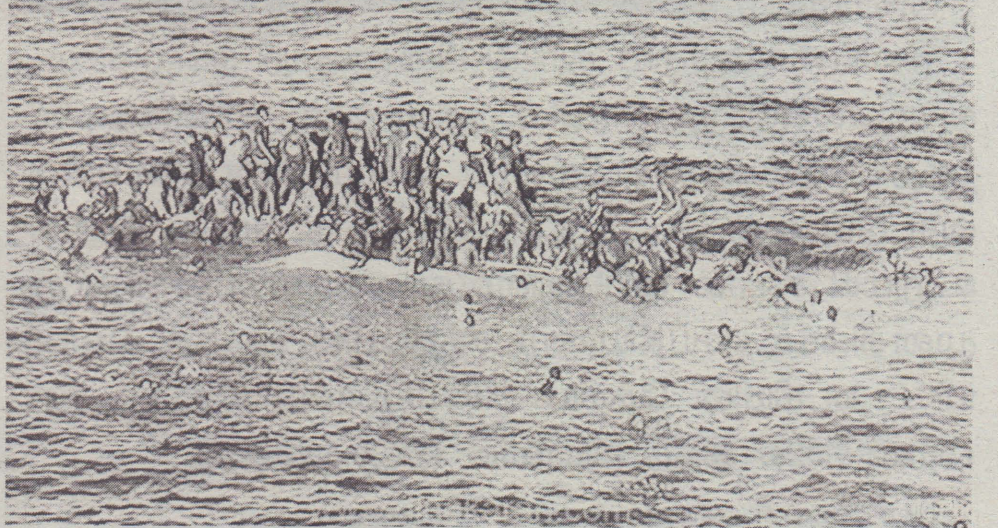

(ரோம்)

மத்திய தரைக்கடல் பகுதியில் படகுகள் கவிழ்ந்து ஏற்பட்ட விபத்தில் 268 அகதிகள் பலியாகினர்.

லிபியாவில் இருந்து கடந்த புதன்கிழமை படகு ஒன்று 160 அகதிகளை ஏற்றிக்கொண்டு புறப்பட்டது.

சீல மணிநேரம் பயணம் செய்த அந்த படகு திடீரென நிலை தடுமாறி கடலில் கவிழ்ந்தது.

இதேபோல் மத்திய தரைக்கடல் பகுதியில் நடந்த மற்றொரு அகதிகள் படகு விபத்தில் 128 பேர் உயிரிழந்தனர்.

இவர்கள் அண்டை நாடுகளில் தஞ்சம் அடைய சென்றவர்கள். இது தொடர்பாக

ஈ.நா. சபையின் அகதிகள் நிறுவன செய்தி தொடர்பாளர் கர்லோட்டா சமி கூறுகையில், "அளவுக்கு அதிகமான அகதிகளை ஏற்றி சென்றதால் படகுகள் கவிழ்ந்து விபத்து ஏற்பட்டுள்ளது" என்று தெரிவித்தார். (ஊ-7-10)



## சீனப் படைகளால் பதற்றம்

இமயமலைத் தொடரில் அமைந்துள்ள டைகா பகுதிக்குள் சீன இராணுவத்தினர் ஊடுருவி அத்துமீறலில் ஈடுபட்டதால் அங்கு பதற்றமான சூழல் ஏற்பட்டுள்ளது.

இமயமலைத் தொடரில் இந்திய-சீன எல்லைக் கட்டுப்பாட்டுக் கோட்டுப் பகுதியில் டைகா அமைந்துள்ளது. இந்தியாவுக்குச் சொந்தமான இந்தப் பகுதியில் உள்ள டேம் சாக் எனுமிடத்தில் மகாத்மா காந்தி ஊரக வேலை உறுதித் திட்டத்தின் கீழ் பாசனக் கால்வாய் அமைக்கும் பணி நடைபெற்று வருகிறது.

இந்நிலையில், இந்தப் பகுதிக்குள் சீன இராணுவத்தினர் 55 பேர் கடந்த புதன்கிழமை அத்துமீறி நுழைந்தனர். பின்னர் அவர்கள் அங்கு நடைபெற்றுக்கொண்டிருந்த பாசனக் கால்வாய் பணியைத் தடுத்து நிறுத்தினர். மேலும், அங்கு வேலையில் ஈடுபட்டிருந்த விவசாயத் தொழிலாளர்களையும் சீனப் படையினர் விரட்டினர்.

இதுகுறித்து தகவலறிந்ததும் அந்தப் பகுதிக்கு இந்திய இராணுவத்தினரும், இந்திய-தீபெத் எல்லைக் காவற்படையினரும் சென்றனர். அப்போது, டைகா பகுதியில்

இந்தியா அல்லது சீனா எந்தப் பணிகளை மேற்கொண்டாலும் அது தொடர்பாக ஒரு நாடு மற்றொரு நாட்டின் அனுமதியைப் பெற வேண்டியது அவசியம் என சீன இராணுவத் தரப்பில் தெரிவிக்கப்பட்டதாகக் கூறப்படுகிறது.

அதற்கு, டைகா பகுதியில் இராணுவம் தொடர்பான பணிகளை மேற்கொண்டால் மட்டுமே இரு நாடுகளும் மேற்கூறிய மரபைப் பின்பற்றி வருவதாக இந்தியத் தரப்பு சார்பில் பதிலளிக்கப்பட்டதாக தகவல்கள் தெரிவிக்கின்றன. இந்தச் சூழலில், அங்கு இரு நாட்டுப் படை வீரர்களுக்கும் இடையே மோதல் சூழல் நிலவுவதாக இந்திய இராணுவ வட்டாரங்கள் குறிப்பிடுகின்றன.

இதனிடையே, இரு நாட்டு இராணுவ வீரர்களிடையே எந்த மோதல் சூழலும் ஏற்படவில்லை என மூத்த இராணுவ அதிகாரிகள் தெரிவித்தனர். இதுகுறித்து அவர்கள் கூறுகையில், 'இச்சம்பவமானது இரு நாடுகளின் எல்லை அல்லவோ நடைபெறுவது தான். இந்தப் பிரச்சினை பேச்சுவார்த்தை மூலம் சுமுகமாக தீர்க்கப்பட்டு வருகிறது' என்றனர். (ஊ-7)

## நேட்டோ படைகள் தீவிர வான்வழித் தாக்குதல்!

பொதுமக்கள் 30 பேர் பலி!

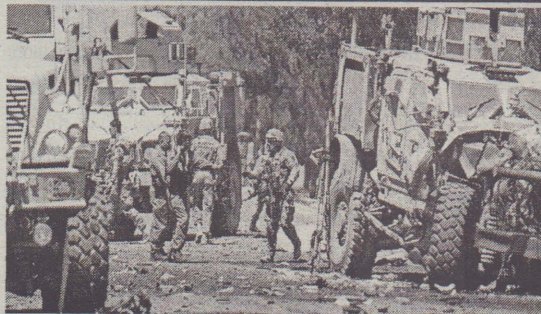

ஆப்கானிஸ்தானின் வடக்கு பிராந்தியமான குண்டூசில், தலிபான்களுக்கு எதிரான தாக்குதலின்போது இரண்டு அமெரிக்க வீரர்கள் மற்றும் ஆப்கான் சிறப்பு படையை சேர்ந்த 3 வீரர்கள் உயிரி

ழந்தனர். இதனையடுத்து ஆப்கான் படைகள் மற்றும் அவரின் கூட்டுப்படைகள் தலிபான்கள் இருந்த பகுதியில் வான் வழித் தாக்குதலில் ஈடுபட்டன. அப்போது எதிர்பாராத விதமாக பொதுமக்கள் 30 பேர் உயிரி

ழந்தனர். இதனிடையே வான் வழி தாக்குதல் நடத்தியதை நேட்டோ ஒப்புக்கொண்டுள்ளது. உடன் இருந்த படைகளை பாதுகாப்பதற்காக தாக்குதல் நடத்தப்பட்டதாகவும், இது குறித்து விசாரணை நடத்தப்

படும் எனவும் நேட்டோ தெரிவித்துள்ளது. இந்நிலையில் தாக்குதலில் உயிரிழந்தவர்களின் சடலங்களுடன் பாதிக்கப்பட்டவர்கள் ஆளுநர் அலுவலகம் முன் திரண்டதால் பரபரப்பு ஏற்பட்டது. (ஊ-7)

## அதிசக்தி வாய்ந்த ரொக்கெட்டை வெற்றிகரமாக செலுத்தியது சீனா

சக்திவாய்ந்த, அதிகமான பளுவை சுமந்து செல்லும் ரொக்கெட்டை சீனா வெற்றிகரமாக விண்ணில் செலுத்திள்ளது.

சீன விண்வெளி ஆராய்ச்சியில் புதிய மைல்கல்லாக, 2 விஞ்ஞானிகளுடன் விண்கலத்தை ஏந்தியுபடி கடந்த ஓக்டோபர் 17ஆம் திகதி ரொக்கெட் விண்ணில் செலுத்தப்பட்டது.

இந்நிலையில், தற்போது சக்திவாய்ந்த, அதிகமான பளுவை சுமந்து செல்லும் ரொக்கெட்டை சீனா வெற்றிகரமாக விண்ணில் செலுத்தியுள்ளது.

நிறுதா விண்வெளி மையம் போன்ற சீனாவின் எதிர்கால விண்கல ஆய்வுக்கு இந்த ரொக்கெட் உதவும் என்று எதிர்பார்க்கப்படுகிறது. புதிதாக உருவாக்கப்பட்ட

லாங் மார்ச்-5 என்ற இந்த ரொக்கெட் தெற்கு ஹைனான் மாகாணத்தில் உள்ள வொங் சாங் விண்கல ஏவுதள மையத்தில் இருந்து நேற்று முன்தினம் இரவு 8.43 மணியளவில் (சீன நேரப்படி) விண்ணில் செலுத்தப்பட்டது.

விண்ணில் செலுத்தப்பட்ட 40 நிமிடங்களில் வெற்றிகரமாக நிலை நிறுத்தப்பட்டதாக அந்நாட்டு அரசு ஜின்

ஹா வா செய்தி நிறுவனம் தெரிவித்துள்ளது.

லாங் மார்ச்-5 வரலாற்றிலேயே மிகப்பெரிய ரொக்கெட் ஆகும். 25 தொன் எடை கொண்ட இரண்டு கட்டங்களாக செல்லக்கூடிய ரொக்கெட் இதுவாகும்.

சீனா விண்வெளி அறிவியல் மற்றும் தொழில்நுட்ப கழகத்தின் தகவலின்படி இந்த ரொக்கெட்டில் கெரோசின் மற்றும் திராவக ஓட்சிசன் ஆகிய இரண்டு எரிபொருட்கள் பயன்படுத்தப்படுகின்றன. இவை குறிப்பிடத்தக்கது. (ஊ-7)



நம்பிக்கையில்லாப் பிரேரணையை முடிந்தால் கொண்டு வாருங்கள்

# கூட்டு எதிர்க்கட்சியினருக்கு ஜாதிக் வெறல உறுமய சவால்

(கொழும்பு)

இலங்கை மத்திய வங்கி பிணைமுறி கொடுக்கல்-வாங்கல்கள் தொடர்பில், முடிந்தால் நாடாளுமன்றத்தில் நம்பிக்கையில்லாப் பிரேரணை கொண்டு வரட்டும் என கூட்டு எதிர்க்கட்சிக்கு ஜாதிக் வெறல உறுமய சவால் விடுத்துள்ளது. கொழும்பில் நேற்று முன்தினம் செய்தியாளர் சந்திப்பில் கருத்து வெளியிட்ட கட்சியின் தேசிய அமைப்பாளர் நிசாந்த சிறிவரணசிங்க இந்த சவாலை விடுத்துள்ளார்.

அவர் மேலும் தெரிவிக்கையில், உட்கட்சிகளின் கொள்கைகள் தொடர்பில் எமது கட்சி புரிந்து கொண்டுள்ளது. எமது கட்சி ஆளும் கட்சியில் அங்கம் வகித்துக் கொண்டே நாட்டின் பிரச்சினைகள் பற்றி பேசுகின்றது. உதய கம்மன் பிலவின் முட்டாள்தனமான பேச்சுக்களுக்கு நாம் பதிலளிக்கப் போவதில்லை. சட்



டம் நாட்டின் அனைவருக்கும் ஒரே விதமாக அமுல்படுத்தப்பட வேண்டும். அமைச்சர் சம்பிக்க ரணவக்கவிற்கு எதிராக வாக்க விடுத்து ஒன்று தொடர்பில் நம்பிக்கையில்லாப் பிரேரணை கொண்டு வர முயற்சிக்கப்பட்டது. கோபு குழு அறிக்கை பற்றி எமது நிலைப்பாட்டை வெளிப்படுத்தியிருந்தோம்.

விமல் வீரவன்ச வீட்டில் இளைஞர் ஒருவர் மரணமான சம்பவம் பற்றி ஏன் எவரும் குரல் கொடுக்கவில்லை. உதய கம்மன்பில், பவித்ரா வன்னியராச்சி போன்றவர்கள் ஏன் மௌனம் காக்கின்றார்கள்? இந்த நாட்டின் பெருந்தொகைப் பணம் தமிழீழ விடுதலைப் புலிகளுக்கு வழங்கப்பட்டது.

அது பற்றி ஏன் எவரும் பேசுவதில்லை என நிசாந்த சிறிவரணசிங்க கேள்வி எழுப்பியுள்ளார். (இ-7-10)

## பணிப்பெண்ணாக சென்று பத்து வருடங்கள் சம்பளம் இன்றி பணிபுரிந்த இலங்கைப்பெண்

சுவதியில் பத்து வருடங்களாக சம்பளம் எதுவும் பெறாமல் பணியாற்றிவந்த பெண்ணொருவர் நேற்று முன்தினம் நாட்டுக்கு அழைத்து வரப்பட்டதாக வெளிநாட்டு வேலைவாய்ப்பு பணியகம் அறிவித்துள்ளது.

இது தொடர்பாக பணியகம் விடுத்துள்ள அறிக்கையில் தெரிவிக்கப்பட்டுள்ள தாவது.

பெலிஅத்த பிரதேசத்தைச் சேர்ந்த நந்தா மனம்பெரே என்ற பெண் இலங்கை வெளிநாட்டு வேலைவாய்ப்பு பணியகத்தில் பதிவுசெய்து கடந்த 2006ஆம் ஆண்டு வீட்டுப் பணிப்பெண்ணாக சுவதிய அரேபியாவுக்கு சென்றிருந்தார். அந்த நாள் முதல் அவருக்கு தொழில் செய்த வீட்டில் சம்பளம் வழங்கியிருக்கவில்லை. அத்துடன் தனது குடும்பத்துடன் தொடர்புகளை

### மொத்த சம்பளத்துடன் நாடு திரும்பினார்

மேற்கொள்ளவும் சந்தர்ப்பம் வழங்கியிருக்கவில்லை.

இது தொடர்பாக குறித்த பெண்ணின் மகன் 2011ஆம் ஆண்டு பணியகத்தில் முறைப்பாடு செய்திருந்தார். அன்று முதல் பணியகம் இது தொடர்பாக தகவல்களை தேடிக்கொண்டிருந்தது. அத்துடன் சுவதியில் இருக்கும் இலங்கை தூதரகம் உட்பட அந்த பெண் தொழில் புரிந்த வீட்டு தொடர்பாக தேடிப்பார்த்தும் எந்த தகவலும் பெற்றுக்கொள்ளப்படவில்லை.

இந்நிலையில் 2 மாதங்களுக்கு முன்னர் வெளிநாட்டு வேலைவாய்ப்பு அமைச்சர் தலதா அத்துகோரளவை குறித்த பெண்ணின் மகன் சந்தித்து இது தொடர்பாக முறையிட்டுள்ளார். சம்பவம்

தொடர்பில் அமைச்சர் துரிதமாக செயற்பட்டு சுவதி தூதரகத்துக்கு முறையிட்டு உடனடியாக நடவடிக்கை எடுக்குமாறு ஆலோசனை தெரிவித்திருந்தார்.

இந்நிலையில் குறித்த பெண் பணிபுரியும் வீட்டு உரிமையாளர் குறித்த பெண்ணின் கடவுச்சீட்டை புதுப்பிப்பதற்கு தூதரகத்துக்கு வந்த வேளை பாதிக்கப்பட்ட பெண் தொடர்பான தகவல் வெளிவந்துள்ளது. அத்துடன் அந்த பெண்ணுக்கு 10 வருடங்களாக சம்பளம் எதுவும் வழங்காமல் பவந்தமாக அந்த வீட்டில் தங்கவைக்கப்பட்டுள்ளார் என்பதும் தெரியவந்துள்ளது.

அதனடிப்படையில் சுவதி தூதரகத்தின் தலையீட்டுடன்

குறித்த பெண் சுவதி தூதரகத்தின் பாதுகாப்பு இல்லத்தில் தங்கவைக்கப்பட்டு, 10 வருடத்துக்கு அவருக்கு கிடைக்கவேண்டிய சம்பளப்பணமான 54ஆயிரம் ரியால் (சுமார் 21இலட்சம் ரூபா) அவர் பணிபுரிந்த வீட்டு உரிமையாளரிடம் இருந்து பெற்றுக்கொள்ள முடியுமாகியது.

2 மாதங்கள் சுவதி தூதரகத்தின் பாதுகாப்பு இல்லத்தில் தங்கியிருந்த நந்தா மனம்பெரே நாட்டுக்கு அழைத்துவரப்பட்டதுடன் நேற்று முன்தினம் அவருக்குரிய காசோலையை வெளிநாட்டு வேலைவாய்ப்பு பணியகத்தில் வைத்து அமைச்சர் தலதா அத்துகோரளகையளித்தார். (இ-7-10)

## பணிப்பாளர் பதவியிலிருந்து நீக்கப்பட்ட பிரிகேடியர் மியன்மாருக்கான தூதரக பாதுகாப்பு ஆலோசகராகிறார்

இலங்கை இராணுவப் புலனாய்வுப் பணிப்பாளர் பதவியில் இருந்து நீக்கப்பட்ட பிரிகேடியர் துவான்சுரேஸ் சாலி மியன்மாருக்கான இலங்கை தூதரகத்தில் பாதுகாப்பு ஆலோசகராக நியமிக்கப்படவுள்ளதாகத் தகவல்கள் தெரிவிக்கின்றன.

இராணுவப் புலனாய்வுப் பணிப்பாளராக இருந்த பிரிகேடியர் சுரேஸ் சாலி, உடனடியாக நடைமுறைக்கு வரும் வகையில், கடந்த புதன்கிழமை அந்தப் பதவியில் இருந்து நீக்கப்பட்டிருந்தார்.

இந்த நிலையிலேயே, மியன்மாரில் உள்ள இலங்கை தூதரகத்தில் பாதுகாப்பு ஆலோசகர் பதவிக்கு அவரை நியமிக்க இலங்கை அரசாங்கம் திட்டமிட்டுள்ளது எனத் தகவல்கள் வெளியாகியுள்ளன.

பிரிகேடியர் சுரேஸ் சாலி, இராணுவப் புலனாய்வுப் பணிப்பாளர் பதவியில் இருந்து திடீரென நீக்கப்பட்டமை, அரசியல், இராணுவ வட்டாரங்களில் பரபரப்பை ஏற்படுத்தியுள்ள நிலையிலேயே, அவரை மியன்மாருக்கு அனுப்புவது குறித்து அரசாங்க உயர் மட்டம் ஆராய்ந்து வருவதாக கூறப்படுகிறது. (இ-7-10)

## இன்று ஒரு தகவல்

ஜின்டூச் சீட்டுக்களும், திடீரென செயல்களும் உங்களிடம் துண்டுச் சீட்டுக்கள் இருக்கின்றனவா? என்னது? இல்லையா? சரி சரி, உடனே கடைக்குப் போங்கள்! ஸ்கிரிபிளிங் பேட் என்று கேட்டு வாங்குங்கள். ரூபா 1.50தான் இருக்கும். என்னது, ஒன்றரை ரூபாயா? என்னால் வாங்க முடியாது என்கிறீர்களா? சரிசரி.

உங்களுக்குக் கடிதங்கள், கவர்கள் வருமே! அவற்றில் உள்ள வெற்றும் பகுதிகளை அழகாக வெட்டி வைத்துக் கொள்ளுங்கள். ஒருவருடன் போனில் பேச போகிறீர்களா? சரி. என்னென்ன பேச வேண்டும் என்பதை ஒன்றின் கீழ் ஒன்றாக அந்தத் துண்டுச் சீட்டில் குறித்துக் கொள்ளுங்கள். பிறகு தான் டயலைச் சுற்ற வேண்டும். போன் உங்களுக்கு வருகிறதா? துண்டுச் சீட்டையும் பேனாவையும் எடுத்துக் கையில் வைத்துக் கொள்ளுங்கள்.

காரணம் போன் செய்யவா ஒரு வேலையைக் கொடுப்பார். ஓர் எண்ணைக் கொடுப்பார், ஒரு தகவலைச் சொல்லி இன்னாரிடம் சொல்லிவிடுங்கள் என்பார். நாமோ சரி என்போம். போனை வைத்ததுமே மறந்து போகும். ஜெகதர்சகன் என்று ஒரு பெயரைச் சொல்கிறார்கள் என்று வைத்துக் கொள்வோம். எளிதில் இந்தப் பெயர் நினைவுக்கு வருமோ?

பேருந்தில் பயணம் செய்து கொண்டிருப்போம். அலுவலகத்தில் தொழிலைப் பார்த்துக் கொண்டிருப்போம். சட்டென்று ஏதாவது ஞாபகம் வரும்-அதை வாங்கணும்-இவரைப் பார்க்கணும்-இதைக்கட்டணும் என்று. சாயங்காலம் அல்லது நான்கு மணிக்கு விடுவோம் என்று எண்ணுவீர்கள். திருவாளர் ஞாபகசக்தியார் ஒரு மாதம் கழித்துத் தான் கதையை மீண்டும் நினைவுபடுவார். ஒரு சீட்டில் எழுதி பக்கெட்டில் அல்லது போர்சில் கையோடு போட்டுவிட்டால் கிட்டத்தட்ட பாதி வேலை முடிந்த மாதிரித்தான்.

நண்பர்கள் வீட்டிற்குப் போகிறீர்கள். வீடு பூட்டப்பட்டிருக்கிறது. பக்கத்து வீட்டில் சொல்லிவிட்டு வருகிறீர்கள். அவர்களுக்கு கோ ஆயிரம் வேலைகள். பிறர் வேலையைத் தங்கள் வேலையாய் எண்ணுபவர்கள் எத்தனைபேர்? நம்பாதீர்கள்.

ஒரு துண்டுச் சீட்டில் உங்கள் வருகை விபரத்தைக் குறித்துக் கதவின் கீழே அதைத் தள்ளிவிட்டு வாருங்கள். வீடு திறந்திருந்து நண்பரின் தாய் இருந்தாலும் விடாதீர்கள். அந்தம்மாளுக்கு வயதாகியிருக்கும். மறந்து போவார்கள். ஒரு சீட்டில் தேடிவந்த காரணத்தைச் சுருக்கமாக எழுதி அந்தம்மாளின் கையில் திணியுங்கள்.

உங்களுடன் பணி புரியும் சக உழியார் தன் இருக்கையில் இல்லை. உங்களுக்கோ அவரிடம் ஒன்றைச் சொல்ல வேண்டும். நினைவாற்றலை நம்பாதீர்கள். அவர் வந்ததும் பார்த்துக் கொள்ளலாம் என்று முடிவுக்கு வராதீர்கள். ஒரு துண்டுச் சீட்டை எடுத்து உங்களுடன் ஒரு விடயம் பேச வேண்டும் என எழுதிக் கையெழுத்திட்ட சீட்டை மேசையில் வைத்துவிடுங்கள். அவரே வந்து பார்ப்பார்.

துண்டுச் சீட்டு ஒரு சாதாரண சமாச்சாரமாகத் தெரியலாம். ஆனால் அது செய்யக் கூடிய வேலைகள் அபாரமானவை.

**லேனாதமிழ்வாணன்**





# க.வொ.த. (சா/த) பரீட்சை-2016

கணிதம்  
விடைகள் II

## மாதிர் வினாத்தாள்

நேரம்:-  
3 மணித்தியாலம்

- (1) நிறுவகம் A இல் மாதக் கடன் = 300 000  
24  
= ரூ. 12500  
மாதக் கடனுக்கு வட்டி =  $12\ 500 \times 18 \times \frac{1}{100 \times 12}$   
= ரூ. 187.50  
மாத அலகுகளின் எண்ணிக்கை =  $\frac{24}{2} (24 + 1)$   
= 300  
மொத்த வட்டி = ரூ. 187.50 × 300  
= ரூ. 56 250  
நிறுவகம் B இல் முதல் ஆண்டுக்கு  
வட்டி =  $300\ 000 \times \frac{10}{100}$   
= ரூ. 30 000  
இரண்டாம் ஆண்டுக்குத் தொடக்கப்  
பணம் = ரூ. 330 000  
இரண்டாம் ஆண்டுக்கு வட்டி =  $330\ 000 \times \frac{10}{100}$   
= ரூ. 33 000  
மொத்த வட்டி = ரூ. 63 000  
63 000 > 56 250 ஆகையால், நிறுவகம் B இலிருந்து  
கடனைப் பெற்ற பின்னர் கூடுதலான வட்டியைச் செலுத்த  
நேர்கின்றது.  
∴ நண்பனின் கூற்று பொய்யாகும்.

- (2) (a) (i)  $y = 5$   
(ii) சரியான அச்சுகள்  
6 புள்ளிகளைக் குறித்தல்  
ஒப்பமான வலையி

- (b) (i) இழிவுப் பெறுமானம் = (-4)  
(ii) மறையாகக் குறைகின்றது.

- (c)  $y = (x + 1)(x - 3)$   
=  $x^2 - 2x - 3$  — ①  
 $x = \sqrt{3}$   
∴  $x^2 = 3$   
① - ②  $0 = x^2 - 3$  — ②  
 $y = -2x$   
 $y = -2x$  ஐ வரைதல்  
 $\sqrt{3} = 1.7 \pm 0.1$

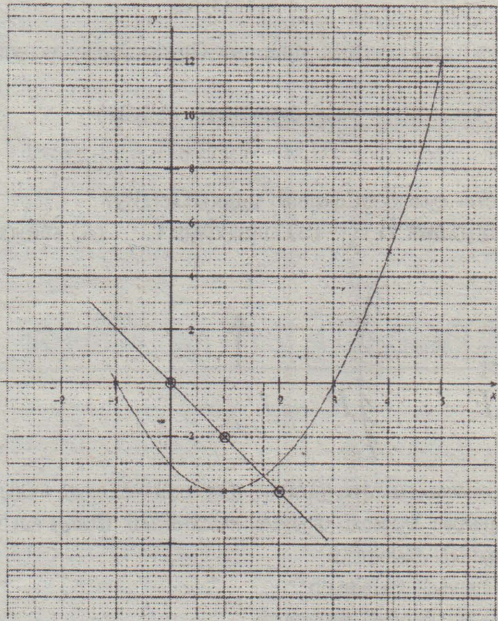

- (3) (i) 2

| வகுப்பாயிடை | நடுப் பெறுமானம் (x) | பிழைகள் (f)       | fx  |
|-------------|---------------------|-------------------|-----|
| 4 - 8       | 6                   | 2                 | 12  |
| 9 - 13      | 11                  | 3                 | 33  |
| 14 - 18     | 16                  | 5                 | 80  |
| 19 - 23     | 21                  | 8                 | 168 |
| 24 - 28     | 26                  | 15                | 390 |
| 29 - 33     | 31                  | 5                 | 155 |
| 34 - 38     | 36                  | 2                 | 72  |
|             | $\Sigma f = 40$     | $\Sigma fx = 910$ |     |

நடுப் பெறுமான நிரலுக்கு

$fx$  நிரலுக்கு

$\Sigma fx = 910$

இடைத் தடவை எண்ணிக்கை = 910

$$\frac{40}{2} = 22.75$$

$$= 23 \text{ (கிட்டிய முழு எண்ணுக்கு)}$$

(iii) மண்ணுக்காகச் செலவிடப்படும்  
பணம் = ரூ.  $23 \times 4 \times 2000$   
= ரூ. 184 000

(iv) 2 நாட்களில் எதிர்பார்த்த பணம் = ரூ.  $184\ 000 \times 2 \times 40$   
= ரூ. 14 720 000  
 $14\ 000\ 000 < 14\ 720\ 000$  ஆகையால்,  
பொறியியலாளரின் கூற்று உண்மையாக இருக்கலாம்.

(4) பிள்ளைகளின் எண்ணிக்கை =  $x$  அல்து வேறு  
தெரியாக் கணியம்  
வயது வந்தவர்களின் எண்ணிக்கை =  $y$  அல்து வேறு  
தெரியாக் கணியம்  
 $3x + 2y = 186$  — ①  
 $2x + y = 114$  — ②  
② × 2  $4x + 2y = 228$  — ③  
③ - ①  $x = 42$

$x = 42$ , ② இற்குப் பிரதியிடும்போது  
 $2 \times 42 + y = 114$   
 $y = 114 - 84$   
 $y = 30$

பிள்ளைகளின் எண்ணிக்கை = 42,  
வயது வந்தவர்களின் எண்ணிக்கை = 30  
ஒரு நாளுக்குக் கிடைக்கும்  
மொத்தப் பணம் =  $42 \times 100 + 30 \times 150$   
ஒரு வாரத்திற்குக் கிடைக்கும்  
மொத்தப் பணம் =  $(42 \times 100 + 30 \times 150) \times 7$   
= ரூ. 60 900

(5) (i) செம்பக்கத்தின் நீளம் =  $2x - 1$  cm  
(ii) எஞ்சிய பக்கத்தின் நீளம் =  $x + 3$  cm  
 $(2x - 1)^2 = x^2 + (x + 3)^2$   
(iii)  $4x^2 - 4x + 1 = x^2 + x^2 + 6x + 9$   
 $2x^2 - 10x - 8 = 0$   
 $x^2 - 5x = 4$   
(iv)  $x^2 - 5x + 25 = 4 + 25$   
 $\frac{(x - 5)^2}{2} = \frac{41}{4}$   
 $x = \frac{\pm \sqrt{41} + 5}{2}$   
 $x = \frac{6.4 + 5}{2} / x = \frac{-6.4 + 5}{2}$   
 $x = 5.7 / x = -0.7$

$x$  இற்கு மறைப் பெறுமானத்தை எடுக்க முடியாது.  
∴  $x = 5.7$  cm  
செம்பக்கத்தின் நீளம் =  $2 \times 5.7 - 1$   
=  $11.4 - 1$   
= 10.4 cm

- (6) (i)

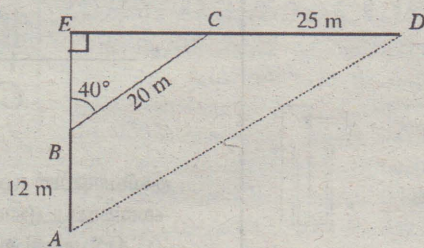

(ii)  $\sin 40^\circ = \frac{CE}{20}$   
 $0.6428 = \frac{CE}{20}$

$$CE = 12.856$$

$$\therefore CE = 13 \text{ m (கிட்டிய மீற்றருக்கு)}$$

(iii)  $\tan \hat{EAD} = \frac{13 + 25}{12 + 15}$   
=  $\frac{38}{27}$   
= 1.4074

$$\hat{EAD} = 54^\circ 36'$$

$$\sin 54^\circ 36' = 0.8151 = \frac{AD}{20}$$

$$AD = 46.62 \text{ m}$$

பகுதி B

(7) (i)  $T_n = a + (n - 1)d$   
 $a = 50, d = 25, n = 12$

$$T_{12} = 50 + (12 - 1) \times 25$$

$$= 50 + 275$$

$$= \text{ரூ. } 325$$

(ii)  $T_n + T_{n+1} = 425$   
 $a + (n - 1)d + a + nd = 425$   
 $2a + 2nd - d = 425$   
 $2 \times 50 + 2n \times 25 - 25 = 425$   
 $50n = 350$   
 $n = 7$

வினா 7, வினா 8 ஆகும்.

(iii)  $S_n = \frac{n}{2} \{2a + (n - 1)d\}$

$$1300 \times 2 = \frac{n}{2} \{2 \times 50 + (n - 1)25\}$$

$$5200 = n(75 + 25n)$$

$$208 = n^2 + 3n$$

$$n^2 + 3n - 208 = 0$$

$$(n + 16)(n - 13) = 0$$

$$n = -16 / n = 13$$

∴ வினா எண்ணிக்கை  $13 + 1 = 14$

- (8)

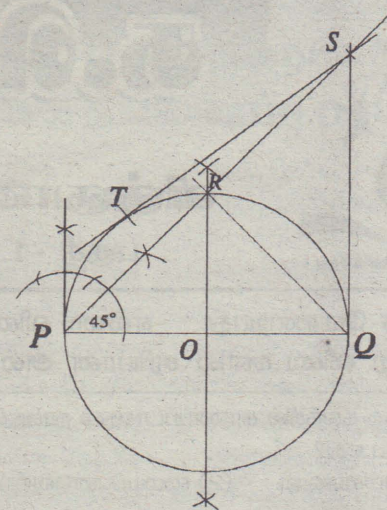

(i)  $PQ = 8$  cm ஐ அமைத்தல்

(ii)  $\angle PQR = 45^\circ$  ஐ அமைத்தல்.

செங்குத்து இருகூறாக்கி PQ ஐ அமைத்தல்  
R ஐக் குறித்தல்.

(iii) மையத்தைப் பெறுதல்  
வட்டத்தை வரைதல்

(iv) S ஐப் பெறுதல்

(v) T ஐப் பெறுதல்

$\angle PRQ = 90^\circ$  ஆகையால்  $\angle QRS = 90^\circ$  ஆகும்.

$PR = RS = RQ$  ஆகையால்

$\angle PQR = \angle RQS = 45^\circ$  ஆகும். ∴  $\angle OQS = 90^\circ$

QS ஒரு தொடலி ஆகும்.

QS = ST ஆகையால் ST உம் ஒரு தொடலியாகும்.

(9) அரியத்தின் கனவளவு =  $\frac{1}{2} \times 2a \times 3a \times 8a$

$$\text{கூம்பின் கனவளவு} = \frac{1}{3} \times \pi(2r)^2 \times h$$

$$\frac{1}{2} \times 2a \times 3a \times 8a = \frac{1}{3} \times \pi \times 4r^2 \times 15$$

$$\frac{4}{3} \pi r^2 \times 15 = 24a^3$$

$$\left. \begin{aligned} 20\pi r^2 &= 24a^3 \\ r^2 &= \frac{24a^3}{20\pi} \\ r^2 &= \frac{6a^3}{5\pi} \end{aligned} \right\}$$

$$\lg r^2 = \lg 6 + 3 \lg 4.55 - (\lg 5 + \lg 3.14)$$

$$= 0.7782 + 3 \times 0.6580 - (0.6990 + 0.4969)$$

$$= 0.7782 + 1.9740 - 1.1959$$

$$\lg r^2 = 1.5563$$

$$r^2 = \text{antilog } 1.5563$$

$$r^2 = 36.0$$

$$r = 6 \text{ cm}$$

$$\text{கூம்பின் ஆரை} = 2 \times 6$$

$$= 12 \text{ cm}$$

- (10) (i)

வள்ளுவர் நகரின் வீடுகள்

A - தொலைக்காட்சிப் பொறி

உள்ள வீடுகள்

B - வானொலிப் பொறி

உள்ள வீடுகள்

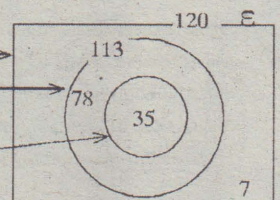

(16ஆம் பக்கம் பார்க்க)



**(15 ஆம் பக்கத் தொடர்ச்சி)**

- A, B ஆகியவற்றைப் பெயரிடல்  
78. 35 ஆகியவற்றைக் குறித்தல்  
(ii) 35  
(iii) 85  
120  
(iv)

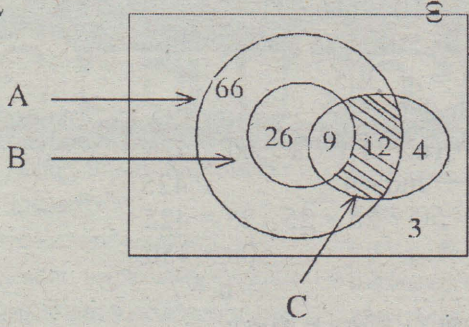

- தொடை C ஐ வரைதல்  
9, 12, 4, 66, 26, 3 ஆகியவற்றைப் பெறுதல்  
(2 சரியான பெறுமானங்களுக்கு 1 வீதம்)  
(v) நிழற்றல்  
(1) (i)  $\angle PQX = 20^\circ$   
மையத்தில் எதிரமைக்கும் கோணம் பரிதியின் மீது  
எதிரமைக்கும் கோணத்தின் இரு மடங்காகும்.  
(ii)  $RT = TQ$

ஒரு நாணின் நடுப் புள்ளியையும் வட்டத்தின் மையத்  
தையும் தொடுக்கும் கோடு நாணுக்குச் செங்குத்  
தாகையால்  
 $\angle OTQ = 90^\circ$   
தொடனி தொடுகைப் புள்ளியில் ஆரைக்குச்  
செங்குத்தாகையால்  
 $\angle OXY = 90^\circ$   
 $\angle OTQ + \angle OXY = 180^\circ$   
நாற்பக்கலின் எதிர்க் கோணங்கள் மிகை நிரப்புகின்  
றமையால்  
 $\angle OTYX$  ஒரு வட்ட நாற்பக்கலாகும்.  
(iii)  $\angle XOT = 140^\circ$  (ஒரு நேர்கோட்டின் மீது இருக்கும்  
கோணங்கள் மிகைநிரப்புகின்றன.)  
 $\angle XYZ = 140^\circ$  (ஒரு வட்ட நாற்பக்கலின் புறக்கோணம்  
அகத்தெதிர்க் கோணத்திற்குச் சமம்)  
(iv) விட்டம் OY ஆகும்.  
 $\angle OTY = 90^\circ$  (விட்டத்தின் மூலம் வட்டத்தின் மீது  
செங்கோணம் ஆக்கப்படுகின்றது.)

12. (i)

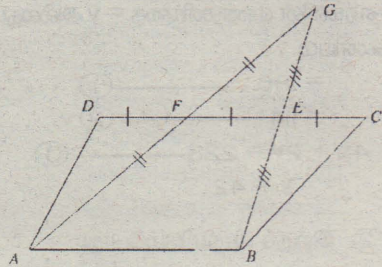

உருவை வரைதல்.  
(ii)  $CE = EF$  (தரவு)  
 $BE = EG$  (தரவு)  
மூலைவிட்டங்கள் ஒன்றையொன்று இரு  
கூறிடுவதனால் நாற்பக்கல்  
 $BCGF$  ஓர் இணைகரமாகும்.  
 $AF = FG$  (தரவு)  
 $BE = EG$  (தரவு)  
நடுப் புள்ளித் தேற்றத்திற்கேற்ப  
 $FE \parallel AB \therefore AB \parallel FC$   
 $BC \parallel FG$  (இணைகரத்தின் எதிர்ப் பக்கங்கள்)  
 $\therefore BC \parallel AF$   
எதிர்ப் பக்கங்கள் சமாதாரமாகையால்  
நாற்பக்கல்  $ABCF$  ஓர் இணைகரமாகும்.  
 $BC \parallel AG$   
ஒரே அடி (BC) மீதும் ஒரே இரு சமாதாரக்  
கோடுகளுக்கு ( $BC \parallel AG$ ) இடையேயும்  
இருக்கும் இணைகரங்கள் பரப்பளவில் சமம்  
ஆகையால்)  
 $BCGF, ABCF$  ஆகியன பரப்பளவில் சமமான  
இணைகரங்களாகும்.



**க.வியா.த. (சா/த) பரீட்சை-2016**

**விஞ்ஞானம் மாதிரி வினாத்தாள்**

நேரம்:-

1 மணித்தியாலம்

பகுதி -1

கவனிக்க வேண்டியது: எல்லா வினாக்களுக்கும் விடை தருக. 1 தொடக்கம் 40 வரையான வினாக்களுக்கு தரப்பட்டுள்ள (1), (2), (3), (4) என்ற விடைகளில் சரியான அல்லை மிகப் பொருத்தமான விடையைத் தெரிவு செய்க.

- வினாக்குக் கலத்தில் காணப்படாததும் தாவரக் கலத்தில் காணப்படுவதுமான அமைப்பு எது?  
(1) கலமென்சவ்வு (2) மையப்புன்வெற்றிடம் (3) கரு (4) இழைமணி
  - கீழே தரப்பட்டுள்ள புதார்த்தங்களில் மூலகம் அல்லாதது.  
(1) காபன் (2) இரும்பு (3) உருக்கு (4) சோடியம்
  - பின்வருவனவற்றுள் ஆற்றல்களை அளக்கும் அலகு எது?  
(1)  $m^1 s$  (2)  $ms^{-1}$  (3)  $m^{-2} s$  (4)  $ms^{-2}$
  - ஒளித்தொகுப்புச் செயல்முறையின் விளைவாக தாவர இலையில் முதலில் உற்பத்தி செய்யப்படுவது.  
(1) குளுகோசாகும். (2) மாப்பொருளாகும் (3) புரதமாகும் (4) கொழுப்பாகும்
  - ஐதரொட்சைட்டு (OH) அடங்கிய ஊடகத்தில் பினோப்தலின் காட்டும் நிறம்.  
(1) இளஞ்சிவப்பாகும் (2) மஞ்சளாகும் (3) நீலமாகும் (4) ஊதாவாகும்.
  - எண்ணெய் கணியத்தை மட்டும் கொண்ட விடை யாது?  
(1) வேலை. ஆற்றல்கள் (2) சக்தி. வலு (3) கதி. நிறை (4) இடப்பயர்ச்சி. அழுக்கம்
  - உருவில் காட்டப்பட்டுள்ள வித்து பரம்பலையையும் முறை பின்வருவனவற்றுள் எது?  
(1) வினாக்கு மூலம் (2) நீர் மூலம்  
(3) காற்று மூலம் (4) வெடித்தல் மூலம்
  - ஆய்வு கூடத்தில் மாணவனொருவனால் இரண்டு வாயுக்களைச் சேகரிப்பதற்காக அமைக்கப்பட்ட உபகரண அமைப்புக்களை உருவில் காணலாம். இங்கு X, Y ஆகிய வாயுக்களாக இருக்கக் கூடியவை முறையே  
(1)  $H_2$  உம்  $O_2$  உம் (2)  $O_2$  உம்  $CO_2$  உம்  
(3)  $CO_2$  உம்  $O_2$  உம் (4)  $O_2$  உம்  $H_2$  உம்
  - இசைக் கருவிகள் இரண்டினால் ஒரு சுருத்தினை இசைக்கும்போது இவ் இசைக் கருவிகளை இனங்காண உதவுவது  
(1) பண்பு ஆகும். (2) உரப்பு ஆகும். (3) மீழ்நன் ஆகும். (4) சுருதி ஆகும்.
  - சமநிலைப்படுத்தப்படாத விசை தொழிற்படும் சந்தர்ப்பமொன்று  
(1) மேசையின் மீது பொருளொன்று ஓய்வில் காணப்படுதல்.  
(2) நூலில் கட்டித் தொங்கவிடப்பட்ட பிந்து ஓய்வில் இருத்தல்.  
(3) மேல்நோக்கி எறியப்பட்ட பொருளொன்று மேல்நோக்கிச் செல்லுதல்.  
(4) மோட்டார் வாகனமொன்று சீரான வேகத்துடன் நேர்கோட்டில் செல்லுதல்.
  - இரு சொற்பெயரிட்டு முறையில் மாமர இனமொன்றின் விஞ்ஞானப் பெயர் திருத்தமாக எழுதப்பட்டுள்ள விடையைத் தெரிவு செய்க.  
(1) MANGIFERA INDICA (2) *Mangifera Indica*  
(3) mangifera Indica (4) *Mangifera indica*
- ஆவர்த்தன அட்டவணையில் அடுத்துள்ள எட்டு மூலகங்களின் அயனாக்கச் சக்தி அணுவெண்ணுடன் மாறுபடுவதை வரைபு காட்டுகின்றது. வினா எண் 12, 13 ஆகியவை இவ்வரைபை அடிப்படையாகக் கொண்டவையாகும். (a, b, c, d, e, f, g, h என்பவை நியமக் குறியீடுகளல்ல.)

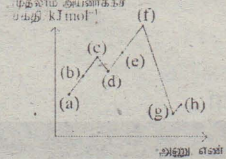
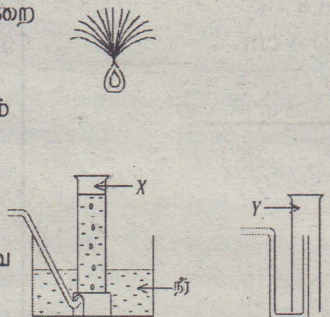

- தரப்பட்டுள்ள மூலகங்களுள் மின்னெதிர்த்தன்மை கூடிய மூலகம் எது?  
(1) b (2) d (3) c (4) g
- ஐதான, அடர்த்தியான உட்கங்கள் இரண்டினாலாக ஒளிக்கதிர்ொன்று செல்லும் முறையைக் காட்டும் சரியான உரு எது?  
(1) (2) (3) (4)
- வைரசினால் மட்டும் கடத்தப்படும் பாலியல் ரீதியான நோய் பின்வருவனவற்றுள் எது?  
(1) ஹெப்பிஸ். எயிட்ஸ் (2) ஹெப்பிஸ். சிபிலிஸ்  
(3) கொனோரியா. சிபிலிஸ் (4) கொனோரியா. எயிட்ஸ்
- ஸ்கேவி நோய் எவ்விற்பின் குறைபாட்டினால் ஏற்படுகின்றது?  
(1) விற்பின் A (2) விற்பின் B (3) விற்பின் C (4) விற்பின் D
- குவிவாடியின் முன்னால் தலைமையச்சில் நிமிர்ந்த நிலையிலமைந்த பொருளொன்று வைக்கப்பட்டுள்ளது. பொருளை ஆடியை நோக்கி அசைக்கும் போது விட்பமானது.  
(1) சிறியதாகி ஆடியை நோக்கி அசையும்.  
(2) பெரியதாகி ஆடியை நோக்கி அசையும்.  
(3) சிறியதாகி ஆடியை விட்டு விலகி அசையும்.  
(4) பெரியதாகி ஆடியை விட்டு விலகி அசையும்.
- மனிதனின் பிறப்புரிமையியல்பு பரம்பரை பரம்பரையாகக் கடத்தப்படுவது.  
(1) கொல்கியுடன் மூலம் (2) இழைமணி மூலம்  
(3) பரம்பரையலகு மூலம் (4) இரைபோசோம் மூலம்
- வல்கணைப்படுத்தப்பட்ட இரப்பரில் மூலக்கூற்றுமட்ட அமைப்பை நன்றாக விளக்குவது பின்வருவனவற்றுள் எது?  
(1) (2) (3) (4)
- வெப்ப இடமாற்றம் நிகழ்ந்தமைக்கான உதாரணங்கள் சில கீழே தரப்பட்டுள்ளன.  
(a) ஒரு முனை நெருப்பில் இடப்பட்ட இரும்புக் கோலின் மறு முனையில் சூட்டை உணரக் கூடியதாக இருத்தல்.  
(b) மரத்தின் கீழ் நெருப்புக் குவியல் உள்ள போது மரத்தின் இலைகள் அசைதல்.  
(c) கண்ணாடிகள் மூடப்பட்ட மோட்டார் வாகனமொன்று நெருப்புக் குவியலுக்கு அண்மித்து செல்லும்போது உள்ளே இருப்பவர்கள் சூட்டை உணர்தல்.  
இங்கு நடைபெற்ற வெப்ப இடமாற்ற முறைகள் முறையே.  
(1) கடத்தல், கதிர்ப்பு, மேற்காவுகை (2) மேற்காவுகை" கடத்தல், கதிர்ப்பு  
(3) கதிர்ப்பு, மேற்காவுகை, கடத்தல். (4) கடத்தல், மேற்காவுகை" கதிர்ப்பு

(மிகுதி திங்கட்கிழமை வெளிவரும்)



# இந்திய-இலங்கை பாதுகாப்பு செயலர்கள் இடையே சந்திப்பு

இந்திய பாதுகாப்பு செயலாளர் விரி ஜி மோகன் குமாருக்கும் இலங்கை பாதுகாப்புச் செயலாளர் கருணா சேன ஹெட்டியாராச்சிக்கும் இடையில் சந்திப்பு ஒன்று இடம்பெற்றுள்ளது.

இந்தச் சந்திப்பு நேற்று முன்தினம் பாதுகாப்பு அமைச்சரில் இடம்பெற்றுள்ளதுடன், இதில் இலங்கைக்கான இந்திய உயர்ஸ்தானிகர் வைகே சிங்ஹாவும் கலந்துகொண்டிருந்தார்.

இந்த சந்திப்பின் போது, இருதரப் முக்கியத்துவம் வாய்ந்த விடயங்கள் தொடர்பாக கலந்துரையாடப்பட்டன.

சந்திப்பினை நினைவு கூறும் வகையில் இந்திய -



இலங்கை பாதுகாப்பு செயலாளர்களுக்கிடையே நினைவுச் சின்னங்களும் வழங்கி வைக்கப்பட்டுள்ளன. (இ-7-10)

# ஆவா குழுவை கோத்தா உருவாக்கியிருக்கலாம்

## ஹெல உறுமயவும் சந்தேகம்

(கொழும்பு)

ஆவா குழுவை கோத்தா தபாய ராஜபக்ஷவே உருவாக்கினார் என்று அமைச்சர் ராஜித சேனாரத்ன கூறிய தகவல் உறுதியானது அல்ல. என்றாலும், அது உண்மையாக இருக்க வாய்ப்புள்ளதாக ஜாதிக ஹெல உறுமயவின் ஊடகப்பேச்சாளர் நிஷாந்த வர்ணசிங்க தெரிவித்தார்.

ஆவா குழுவை கோத்தா தபாய உருவாக்கினார் என்று அமைச்சர் ராஜித சேனாரத்ன குறிப்பிட்டுள்ளார். ஆனால் எமக்கு இதுவரையில் அது தொடர்பில் உறுமயவின் தகவல்கள் கிடைக்கவில்லை. ஆனால் அவ்வாறு செய்திருக்க வாய்ப்புக்கள் உள்ளன. அண்மையில் வெளிவிவகார அமைச்சர் மங்கள சமரவீர தனது உரையில் 250 முன்னாள் விடுதலை புலிகள் அமைப்பின் உறுப்பினர்களை வெளிநாடுகளுக்கு அனுப்பிவைக்க பாதுகாப்பு அமைச்சின் முன்னாள் செயலாளர் -கோத்தா தபாய உதவியுள்ளதாக குறிப்பிட்டிருந்தார்.

வாறான பின்னணியில் உருவாக்கப்பட்டிருக்க முடியும். அதன் உண்மை தன்மைகள் தொடர்பில் தீர்க்கமாக ஆராய்ந்து பார்க்க வேண்டும். அதேநேரம் வடக்கில் சில விவகாரங்கள் சூடு பிடிக்கின்ற போது அது தொடர்பில் பெரிதாக அலட்டிக்கொண்டு அந்த சந்தர்ப்பங்களில் பயனெடுப்பவர்கள் எங்கு உள்ளனர் என்பது தொடர்பில் சிந்தித்து பார்த்தால் இந்த விடயங்களில் இருக்கின்ற உள்ளார்ந்த தொடர்புகளை புரிந்துகொள்ள முடியும் என்றார்.

இவ்வாறான விடயங்கள் இடம்பெற்றிருக்கலாம். ஆவா குழு இவ்

வாறான பின்னணியில் உருவாக்கப்பட்டிருக்க முடியும். அதன் உண்மை தன்மைகள் தொடர்பில் தீர்க்கமாக ஆராய்ந்து பார்க்க வேண்டும். அதேநேரம் வடக்கில் சில விவகாரங்கள் சூடு பிடிக்கின்ற போது அது தொடர்பில் பெரிதாக அலட்டிக்கொண்டு அந்த சந்தர்ப்பங்களில் பயனெடுப்பவர்கள் எங்கு உள்ளனர் என்பது தொடர்பில் சிந்தித்து பார்த்தால் இந்த விடயங்களில் இருக்கின்ற உள்ளார்ந்த தொடர்புகளை புரிந்துகொள்ள முடியும் என்றார். (இ-7-10)

# எந்தவொரு தேர்தலுக்கும் முகங்கொடுக்கத் தயார்

(கொழும்பு)

எந்தவொரு சந்தர்ப்பத்திலும் எந்தவொரு தேர்தலையும் எதிர்கொள்வதற்கு மக்கள் தயாராகவே இருப்பதாக முன்னாள் ஜனாதிபதி மகிந்த ராஜபக்ஷ தெரிவித்துள்ளார்.

உள்ளூராட்சி சபைகளுக்கான தேர்தலை நடத்துவதற்கு நல்லாட்சி அரசாங்கத்திற்கு ஆளுமை இருக்கின்ற போதிலும், அதனை வேண்டுமென்றே தாமதித்து வருவதாகவும் அவர் குற்றம் சாட்டினார்.

கம்பஹா பிரதேசத்தில் நேற்று முன்தினம் நடைபெற்ற மக்கள் சந்திப்பொன்றில் கலந்துகொண்டு உரையாற்றிய போதே மகிந்த ராஜபக்ஷ இந்தக் குற்றச்சாட்டை முன்வைத்தார்.

இதேவேளை இந்த சந்தி

ப்பில் கலந்துகொண்டு உரையாற்றிய முன்னாள் பொருளாதார அபிவிருத்தி அமைச்சர் பசில் ராஜபக்ஷ, புதிய கட்சிக்கான புதிய 12 ஆயிரம் கிளைகள் அடுத்த வாரத்தில் நிறுவப்படும் என்ற தகவலை வெளியிட்டார். (இ-7-10)



மகிந்த ராஜபக்ஷ கூறுகிறார்

facebook. (f) ஃபேஸ்புக் பார்த்ததில் பிடித்தவை... Like 890

Search for people, places and things

Magendram Home

றாதை

வசந்தகுமார்

காயத்திரி

உடலுக்கு துணையாய்

வாழ்பவர்கள் அல்ல !!!

தி.சேகர் மனசுக்கு துணையாய் வாழ்பவர்களே

கணவன் மனைவி !!!

வசதியானவர்கள் புதிதாக ி நகை எடுத்து \* தீபாவளி கொண்டாடுவார்கள்...



வசதி இல்லாதவர்கள் வீடில் இருக்க ஒரு ி நகையை அடகு வைச்சு \* தீபாவளி கொண்டாடுவார்கள் ..!

worker:-சார் எனக்கு தீபாவளிக்கு மூன்று நாள் லீவு வேணும்

Owner :-மூன்று நாளை?????

worker:-ஆமா சார்

Owner :-அப்படின்னா நான் ஒரு கேள்வி கேட்கிறேன்

அதுக்கு பதில் சொல்லு தர்றேன்

worker:-கேளுங்க சார்.?

Owner :-கட்டப்பா ஏன் பாகுபலியை கொன்றான்??

worker:கட்டப்பா தீபாவளிக்கு லீவு

கேட்டிருப்பார் பாகுபலி கொடுக்கலையோ என்னமோ

Owner :-உனக்கு ஒரு வாரம் லீவு....

துஷாந்தன்

யதிஸ்சன்

றொகான்

ஸ்மார்ட் போன்னால ஒரு நன்மை என்னன்னா...

பசங்க/பொண்ணாங்க எங்க சுத்துனாலும் நேரத்துக்கு வீட்டுக்கு வந்துர்றாங்க....



சார்ஜ் போடணும்ல... ☺ ☺ ☺

முன்னெல்லாம் பலகாரம் செஞ்சா அக்கம்பக்கத்தில் வேர் பண்ணி சாப்பிடுவோம்...

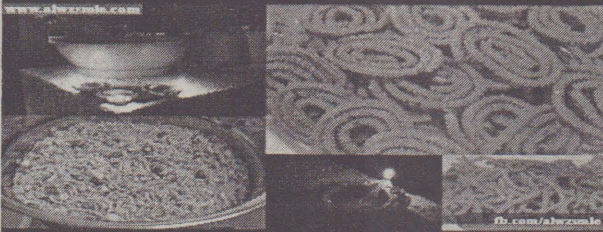

இப்பல்லாம் போட்டோ புடிச்சு பேஸ்புக்ல வேர் பண்ணதோட சரி...!

பெண் காதலியா இருக்குறப்போ பாசத்தை வீசுவதும்.....!!!!

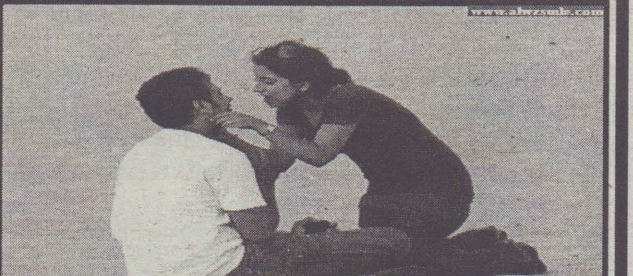

மனைவியா மாறிய பின்பு பாத்திரத்தை வீசுவதும் சகஜமப்பா.... ☹

நீங்கள் பார்த்த ஃபேஸ்புக்கில் உங்களுக்குப் பிடித்தவை இருந்தால் [www.facebook.com/valampuri](http://www.facebook.com/valampuri) எனும் தளத்தில் பதிவு செய்யுங்கள். அவை உங்கள் பெயர்களுடன் facebook பார்த்ததில் பிடித்தவை பகுதியில் பிரசுரமாகும்.





# சிஷுவர் அரங்கம்

## ஏமாற்றி பிறைக்க நினைத்த நரி

...சொன்னபடியே மறு நாள் தாய்க்கரடி சென்றவுடன் நரி வந்தது. அதனிடம் அம் மாக்கரடி கொண்டு வந்து கொடுத்தவைகளை கொடுத்து விட்டன. நரியும் அவைகளை பெற்றுக்கொண்டு தினமும் இதே மாதிரி கொடுக்க வேண்டும் என பயமுறுத்தி விட்டு சென்று விட்டது.

இப்படியே ஒரு வாரம் ஓடி விட்டது. அம்மா கரடி கஷ்டப்பட்டு கொண்டு வருபவைகளை எல்லாம் குட்டிக்கரடிகள் நரியாரிடம் கொடுத்ததால், குட்டிக்கரடிகள் மெலிந்துகொண்டே போக ஆரம்பித்தன.

தாய்க்கரடி இவைகளை கண்டு ஏன் இப்படி மெலிந்து கொண்டே போகிறீர்கள் என்று கேட்க முதலில் சொல்ல மறுத்த குட்டிகள் பின்னர் அம்மா வற்புறுத்தவே நரி வந்ததையும், தினமும் சாப்

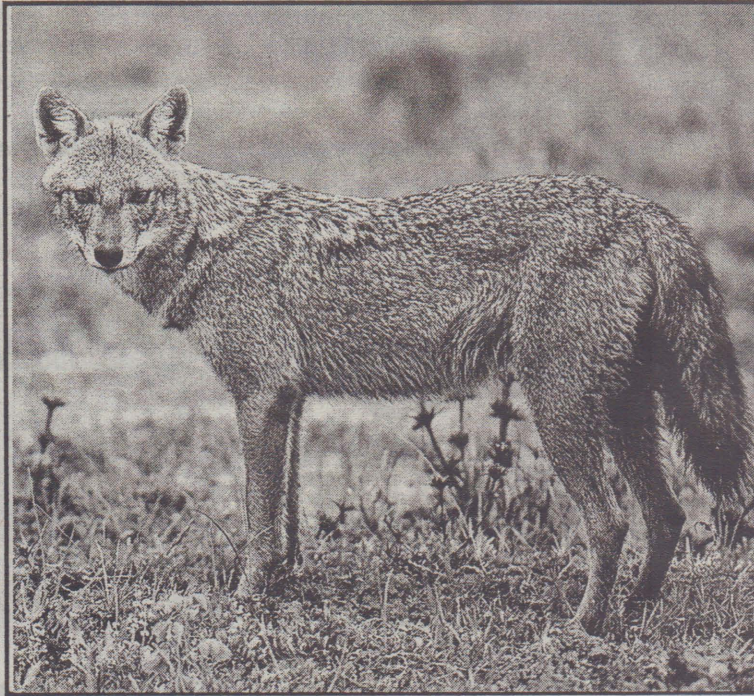

பிட எல்லாவற்றையும் கொட்டி விட்டு சென்றதை சொல்லி க்க வேண்டும் என்று மிரட்டி விட்டன.

அப்படியா சமாச்சாரம் என்று நினைத்துக்கொண்ட தாய்க்கரடி மறு நாள் நான் சொல்கிறபடி செய்யுங்கள் என்று குட்டிகளின் காதில் ரகசியமாய் சொன்னது. மறுநாள் வழக்கம்போல தாய்க்கரடி குட்டிகளிடம் சொல்லி விட்டு கிளம்பி சென்றது. அதை மறைந்திருந்து பார்த்த நரி மெல்ல குட்டிகள் இருந்த குகைக்கு வெளியே வந்து குட்டிகளை அழைத்தது.

வெளியே வந்த குட்டிகள் தன் அம்மா சொல்லியிருந்தபடி நரியாரே இன்று நிறைய திண்பண்டங்களை அம்மா கொண்டு வந்துவிட்டதால் அவைகளை தூக்கிக்கொண்டு வெளியே வரமுடியவில்லை, ஆகவே நீங்கள் உள்ளே வந்து உங்களுக்கு தேவையானவற்றை சாப்பிட்டு செல்லுங்கள் என்றது. நரிக்கு வாயில் எச்சில் ஊறியது. இருந்தாலும் பயம் வந்தது. உள்ளே யாராவது இருக்கிறார்களா என்று கேட்டது.

யாருமில்லை நீங்கள் உள்ளே வாருங்கள் என்று அழைத்தன. சந்தோசத்துடன் உள்ளே நுழைந்த நரி எங்கே உங்கள் அம்மா கொண்டு வந்தவைகள்? என்று கேட்க இன்னும் கொஞ்சம் உள்ளே போகச் சொல்லியது. ஆசையில் பின்னால் என்ன உள்ளது எனக் கவனிக்காத நரி இன்னும் கொஞ்சம் உள்ளே வந்தது.

நரியின் பின்னால் "வெளியே செல்வதாக சொல்லிச் சென்ற தாய்க்கரடி பாய்ந்து உள்ளே வந்து நரியின் வாலைப்பிடித்து சுழற்றி தரையில் அடிக்க நரியார் "ஐயோ" என்று சுவற்றில் அடிபட்டு கீழே விழுந்தது. எழுந்து வெளியே ஓடும் பார்த்த நரியை விட்டு விடாமல் தாய்க்கரடி அடி அடி என அடித்து துவைத்துவிட்டது.

(அறிமுகமில்லாதவர்கள் எது சொன்னாலும் நம்பாமல் மற்றவர்களிடம் கேட்டு தெரிந்து கொள்வது நல்லது) (முற்றும்)

11.2016  
05  
**இன்றைய நாட்களின் முன்னைய பதிவுகள்**

- 1530 - நெதர்லாந்தில் நிகழ்ந்த பெரும் வெள்ளம் நெய்மேர்ஸ்வால் என்ற நகரத்தை அழித்தது.
- 1605 - ரொபேர்ட் கேட்ஸ்பி என்பவனால் இங்கிலாந்து நாடாளுமன்றத்தைத் தகர்க்க எடுக்கப்பட்ட முயற்சி முறியடிக்கப்பட்டது.
- 1814 - இலங்கையின் வடக்கு மற்றும் வட-மேற்குப் பகுதிகளில் இடம்பெற்ற பெரும் சுழற்சு காற்று யாழ்ப்பாணம், விடத்தல் தீவு, மற்றும் மன்னார் ஆகிய இடங்களில் பெரும் அழிவை ஏற்படுத்தின.
- 1831 - ஐக்கிய அமெரிக்காவில் அடிமைக் கிளர்ச்சியில் ஈடுபட்ட நாட் டர்னர் வேர்ஜீனியாவில் குற்றவாளியாகக் காணப்பட்டு தூக்குத் தண்டனை அறிவிக்கப்பட்டது.
- 1861 - ஆவுத்திரேலியாவில் மெல்பேர்னில் முதலாவது மெல்பேர்ன் கிண்ணக் குதிரைப் பந்தயப் போட்டி ஆரம்பமாயிற்று.
- 1935 - மொனோபொலி மட்டை ஆட்டம் முதன் முதலில் பாக்கர் சகோதரர்கள் என்ற நிறுவனத்தினால் வெளியிடப்பட்டது.
- 1940 - பிராங்கின் ரோசுவெல் ஐக்கிய அமெரிக்காவின் அதிபராக மூன்றாவது தடவையாகத் தேர்ந்தெடுக்கப்பட்டார்.
- 1945 - நேதாஜியின் இந்திய தேசிய இராணுவத்தினர் மீதான வழக்கு விசாரணை டில்லி செங்கோட்டையில் ஆரம்பமானது.
- 1965 - ரொடீசியாவில் அவசரகாலச் சட்டம் நடைமுறைக்கு வந்தது.
- 1967 - லண்டனில் இடம்பெற்ற தொடருந்து விபத்தில் 49 பேர் கொல்லப்பட்டனர்.
- 1971 - இன்ரெல் நிறுவனம் உலகின் முதல் நுண் செயலியான 4004 இனை வெளியிட்டது.
- 1987 - தென்னாபிரிக்காவில் 24 ஆண்டுக்கால சிறைவாசத்தின் பின்னர் கொவான் உம்பெக்கி சிறையிலிருந்து விடுவிக்கப்பட்டார்.
- 1996 - பாகிஸ்தான் அதிபர் பருக் அகமது கான் பிரதமர் பெனாசீர் பூட்டோ தலைமையிலான அரசைக் கலைத்தார்.
- 1999 - இலங்கைப் படைகளுக்கெதிராக

- விடுதலைப் புலிகள் தொடுத்த ஓயாத அலைகள் மூன்று நடவடிக்கையின் முதலாவது கட்டம் ஏ-9 நெடுஞ்சாலையின் தெற்குப்புறமாக விளக்குவைத்த குளம் என்ற பகுதிகைப்பற்றப்பட்டதுடன் முடிவுக்கு வந்தது.
- 2006 - 148 ஷியா முஸ்லிம்களை 1982இல் கொன்றதாக தொடரப்பட்ட வழக்கில் இடைக்கால ஈராக் அரசின் சிறப்பு நீதிமன்றம் முன்னாள் அதிபர் சதாம் ஐஹசேனுக்கு மரண தண்டனை தீர்ப்பு அளித்தது.
- பிறப்புகள்**
- 1870 - சித்தரஞ்சன் தாஸ், இந்திய அரசியல்வாதி. (இ. 1925)
- 1885 - வில்லியம் ஜேம்ஸ் டியூரண்ட், அமெரிக்க மெய்யியலாளர். (இ. 1981)
- 1948 - பாப் பார், அமெரிக்க அரசியல்வாதி
- 1952 - வந்தனா சிவா, இந்திய மெய்யியலாளர். எழுத்தாளர்.
- 1955 - கரண் தபார், இந்திய ஊடகவியலாளர், எழுத்தாளர்.
- 1959 - பிரையன் ஆடம்ஸ், கனடிய நடிகர்.
- 1965 - பாம்கே ஜான்சென், டச்சு நடிகை.
- 1987 - கெவின் கோனான், கனடிய பாடகர் மற்றும் நடிகர். (ஜோனான் சகோதரர்கள்)
- 1988 - விராட் கோலி, இந்திய துடுப்பாட்டக்காரர்.
- இறப்புகள்**
- 1526 - டெல் ஃபெர்ரோ, இத்தாலியக் கணிதவியலாளர். (பி. 1465)
- 1879 - ஜேம்ஸ் கிளார்க் மக்ஸ்வெல், இசுக்கொட்டிய-ஆங்கிலேய இயற்பியலாளர். (பி. 1831)
- 1944 - அலெக்சிஸ் காரெல், மருத்துவம் அல்லது உடலியங்கியலுக்கான நோபல் பரிசு பெற்ற பிரெஞ்சு மருத்துவர். (பி. 1873)
- 1992 - அர்பத் எலோ, அமெரிக்க இயற்பியலாளர். (பி. 1903)
- 2008 - மைக்கேல் கிரைட்டன், அமெரிக்க மருத்துவர் (பி. 1942)
- 2011 - யுபேன் அசாரிகா, இந்திய இயக்குனர், கவிஞர் (பி. 1926)

### சந்தைகளில் நேற்றைய விலை

| மரக்கறி வகைகள்   | நெடுவெல்லை |      | ஏற்கோட்டை |         | கொடகாமம் |       | கண்ணகம் |      | சாவேரி |      | கிளிநொச்சி |      | மதுரை |      |
|------------------|------------|------|-----------|---------|----------|-------|---------|------|--------|------|------------|------|-------|------|
|                  | ரூபா       | ரூபா | ரூபா      | ரூபா    | ரூபா     | ரூபா  | ரூபா    | ரூபா | ரூபா   | ரூபா | ரூபா       | ரூபா | ரூபா  | ரூபா |
| கத்திக்காய்      | 60         | 100  | 60        | 60-100  | 60       | 80    | 60      |      |        |      |            |      |       |      |
| உருளைக்கிழங்கு   | 120        | 130  | 100       | 110     | 110      | 120   | 120     |      |        |      |            |      |       |      |
| பச்சளையா         | 60         | 60   | 40        | 80      | 50       | 100   | 60      |      |        |      |            |      |       |      |
| தக்காளி          | 80         | 80   | 45        | 60-100  | 60       | 80    | 80      |      |        |      |            |      |       |      |
| மரவள்ளிக்கிழங்கு | 60         | 80   | 40        | 50      | 70       | 60    | 60      |      |        |      |            |      |       |      |
| கோவை             | 60         | 80   | 45        | 80      | 80       | 100   | 80      |      |        |      |            |      |       |      |
| சூட              | 80         | 120  | 80        | 160     | 80       | 120   | 80      |      |        |      |            |      |       |      |
| பூசணி            | 40         | 50   | 30        | 40      | 40       | 60    | 40      |      |        |      |            |      |       |      |
| பூபால்           | 60         | 50   | 30        | 60      | 40       | 80    | 70      |      |        |      |            |      |       |      |
| வாழைக்காய்       | 60         | 50   | 40        | 60      | 50       | 100   | 50      |      |        |      |            |      |       |      |
| சின்ன வெங்காயம்  | 100        | 140  | 100       | 120     | 120      | 140   | 90      |      |        |      |            |      |       |      |
| பொய் வெங்காயம்   | 110        | 110  | 75        | 90      | 90       | 100   | 100     |      |        |      |            |      |       |      |
| பாகற்காய்        | 180        | 250  | 180       | 320     | 160      | 160   | 200     |      |        |      |            |      |       |      |
| வெண்டிக்காய்     | 140        | 100  | 120       | 160     | 80       | 120   | 100     |      |        |      |            |      |       |      |
| கருவரைக்கிழங்கு  | 80         | 150  | 70        | 80      | 100      | 120   | 80      |      |        |      |            |      |       |      |
| பயற்றக்காய்      | 180        | 250  | 200       | 240-320 | 160      | 160   | 200     |      |        |      |            |      |       |      |
| லீக்கல்          | 140        | 160  | 90        | 100-160 | 100      | 120   | 120     |      |        |      |            |      |       |      |
| பீரூட்           | 80         | 60   | 40        | 40      | 50       | 80    | 60      |      |        |      |            |      |       |      |
| கறிபிளையா        | 160        | 100  | 100       | 160     | 80       | 160   | 120     |      |        |      |            |      |       |      |
| முருங்கைக்காய்   | 80         | 40   | 20        | 60      | 50       | 80    | 80      |      |        |      |            |      |       |      |
| போஞ்சி           | 200        | 200  | 170       | 200     | 160      | 200   | 160     |      |        |      |            |      |       |      |
| கத்திக்காய்      | 50         | 30   | 40        | 60      | —        | 60    | 50      |      |        |      |            |      |       |      |
| கீரை - 1பிடி     | 30         | 30   | 30        | 30      | 20       | 30    | 30      |      |        |      |            |      |       |      |
| தேசிக்காய்       | 550        | 600  | 500       | 600-800 | 600      | 600   | 500     |      |        |      |            |      |       |      |
| தேங்காய் (ஒன்று) | 40         | 50   | 20-40     | 45      | 35       | 35-45 | 50      |      |        |      |            |      |       |      |
| இராசவள்ளி        | —          | —    | —         | —       | —        | —     | 180     |      |        |      |            |      |       |      |
| வெங்காயப்பூ      | 160        | —    | —         | 200     | —        | 160   | 200     |      |        |      |            |      |       |      |
| முள்ளாங்கி       | 60         | —    | 35        | 40      | —        | 80    | 50      |      |        |      |            |      |       |      |
| வொன்னாக்காளணி    | 30         | 50   | 10        | 30      | 25       | 40    | 20      |      |        |      |            |      |       |      |
| வல்லாரை          | 15         | 20   | 10        | 10      | 20       | 20    | 15      |      |        |      |            |      |       |      |
| சுரப்பலா         | 80         | 50   | —         | —       | —        | —     | —       |      |        |      |            |      |       |      |



## பொய்க்குச் சென்று முன்னாள் காதலியை தாக்கீக் காதைக் கடித்த இலங்கையர்

பொயில் தனது முன்னாள் காதலியைத் தாக்கீக் காதைக் கடித்ததாக, 34 வயதான இலங்கையர் ஒருவர் மீது குற்றம்சுமத்தப்பட்டுள்ளது.

கடந்த ஏப்ரல் மாதம் தான் பணிக்காக சென்று கொண்டிருந்த போது, தன்னை சந்தேக நபர் பின்னால் இருந்து தாக்கீயதாக அப்பெண் குறிப்பிட்டுள்ளார்.

பின்னர் அவரிடம் இருந்து தப்பிக்க முற்பட்ட

வேளை, காதின் சிறு பகுதியை சந்தேகநபர் கடித்து விட்டதாகவும் முறைப்பாட்டாளர் தெரிவித்துள்ளார்.

கடந்த மூன்று வருடங்களுக்கு முன்னர் குறித்த நபருடன் தனக்கு தொடர்பு இருந்ததாக குறிப்பிட்ட அப்பெண், பின்னர் பிரிந்து விட்டதாகவும் கூறியுள்ளார்.

எனினும் சந்தேகநபர் தன்னைத் தொடர்ந்து வந்து தாக்கீயதோடு, பணத்தை யும் கொள்ளையிட்டு சென்

றுள்ளதாக, 36 வயது நிரம்பிய அப்பெண் அந்த நாட்டு பொலிஸாரிடம் முறையிட்டுள்ளார்.

இதனையடுத்து அவருக்கு எதிராக வழக்கு தாக்கல் செய்யப்பட்டுள்ள நிலையில், கடந்த வழக்கு விசாரணையின் போது அவர் நீதிமன்றில் ஆஜராகவில்லை. இதே வேளை அடுத்த கட்ட வழக்கு விசாரணை எதிர்வரும் 21ஆம் திகதிக்கு ஒத்திவைக்கப்பட்டுள்ளது. (இ-7)



நெல்வியடி பொலிஸாரினால் நேற்று முன்தினம் நடமாடும் சேவை மேற்கொள்ளப்பட்டது. இதேவேளை கரணவாய் தெற்கு கிராமங்களில் சுகாதாரத்தை பேணிய மாணவர்களுக்கு பரிசுகள் வழங்கப்பட்டன.

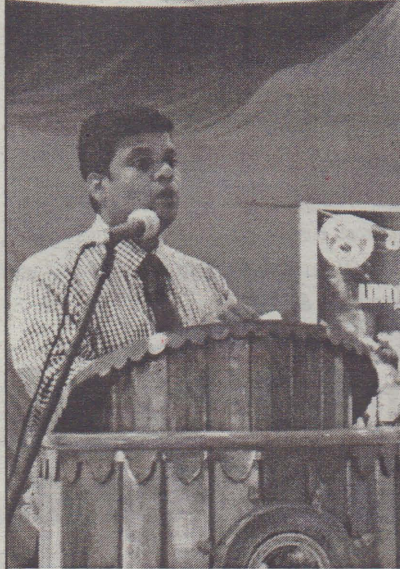

படங்கள்:- கரணவாய் செய்தியாளர்

கரவெட்டி பிரதேச செயலகத்தினால் சர்வதேச முதியோர், சிறுவர், மாற்றாற்றலுடையோர் தினம் அண்மையில் கரணவாய் மூத்த விநாயகர் ஆயை திருமண மண்டபத்தில் நடைபெற்ற போது பிரதேச செயலர் எஸ்.சிவசிறி உரையாற்றுவதையும் அங்கு நடைபெற்ற கலைநிகழ்வின்மீதும் முதியோர் ஒருவருக்கு பரிசுப்பொருள் வழங்குவதையும் படங்களில் காணலாம்.

## பள்ளத்தில் ஜீப் கவிழ்ந்து 7 பேர் பலி!

உத்திரகாண்ட மாநிலத்தில் மலைப் பகுதியில் உள்ள பள்ளத்தாக்கில் ஜீப் கவிழ்ந்து விபத்துக்குள்ளானதில் இரண்டு பெண்கள் உட்பட 7 பேர் பரிதாபமாக உயிரிழந்தனர். உத்தரபிரதேச மாநிலம் பவரி மாவட்டத்தில் ஜீப் ஒன்று மலைப் பகுதியில் உள்ள பள்ளத்தாக்கில் கவிழ்ந்து விபத்து ஏற்பட்டது. 50 மீற்றர் ஆழத்தில் ஜீப் விழுந்து முற்றிலும் நொறுங்கியது. விபத்து குறித்து தகவல் அறிந்ததும் முதற்கட்டமாக அருகில் உள்ள கிராமங்களைச் சேர்ந்தவர்கள் உதவியுடன் பொலிஸார் தேடுதல் பணியில் ஈடுபட்டனர். (இ-7)

முதல் இரண்டு மகர்களுக்கு கஷ்டப்பட்டு திருமணம் செய்து வைத்தார். செட்டி நாட்டில் அதிக பிள்ளைகள் உடையவர்கள், குழந்தைகள் இல்லாத உறவினர்களுக்கு குழந்தைகளை கவிகாரம் செய்து கொடுப்பது வழக்கம். தனது ஐந்தாவது மகன் கண்ணப்பனையும் ஆறாவது மகன் ஏ.எல்.சீனிவாசனையும் பங்காளிகளுக்கு கவிகாரம் செய்து கொடுப்பதற்கு சாத்தப்ப செட்டியார் ஏற்பாடு செய்தார்.

அப்போது ஏ.எல்.சீனிவாசன் நோஞ்சானாக இருந்தார். பெற்றோரைப் பிரிய மனமின்றி அழுதார். அதனால் முத்தையா (கண்ணதாசன்) அண்ணனுக்கு பதில் நான் கவிகாரமாகச் செல்கிறேன் என்று முன்வந்தார். அவர் முத்துப்பட்டினத்தைச் சேர்ந்த பழனியப்ப செட்டியார், சிகப்பி ஆச்சி தம்பதிகளுக்கு தத்துப்பிள்ளையாகச் சென்றார். இப்படி கவிகாரம் சென்ற முறையில் காரைக்குடி கம்பன் அடிப்பொடி சா.கணேசன், கண்ணதாசனுக்கு தாய் மாமன் ஆனார்.

கண்ணதாசனுக்கு பெற்றோர் வைத்த பெயர் முத்தையா. பின்னர் கவிதைகள் எழுதத் தொடங்கும் போது அவர் கண்ணதாசன் என்ற புனைபெயரை சூட்டிக்கொண்டார். அந்தப் பெயரே நிரந்தரமாக நிலைத்துவிட்டது.

பாடசாலைப்பருவம் கண்ணதாசன் காரைக்குடி அருகில் உள்ள அமராவதிப்

# தமிழ் சினிமா வரலாறு

## தமிழ்த் திரைப்படங்களுக்கு

### 5 ஆயிரம் பாடல்கள் எழுதிய கண்ணதாசன்

292

புதூரில் இருக்கும் குருகுலம் உயர்நிலைப் பாடசாலையில் 8 ஆம் வகுப்பு வரை படித்தார்.

பிறகு படிக்க வசதியின்றி தனது 17ஆவது வயதில் படிப்பை நிறுத்தினார். அவர் படிக்கும் போது பாடசாலையின் ஆசிரியராக இருந்தவர். நீ உருப்படமாட்டாய் என்று அடிக்கடி சொல்லி இருக்கிறார்.

அவர் சொன்னதின் பலனாகத் தானோ என்னவோ நான் உயர்ந்த நிலையில் இருக்கிறேன் என்று கண்ணதாசன் பிற்காலத்தில் கூட்டங்களில் பேசும் போது குறிப்பிடுவார்.

பத்திரிகை ஆசிரியர் 1944ஆம் ஆண்டில் புதுக்கோட்டையில் இயங்கி வந்த திருமகன் பத்திரிகை ஆசிரியராக பொறுப்பேற்றார். அவருக்கு வயது 17 தான். கண்ணதாசன் எழுதிய கவிதைகள் அதில் பிரசுரமாயின.

1945இல் திரை ஒளி பத்திரிகையின் ஆசிரியரானார் கண்ணதாசன். பிறகு அங்கிருந்து விலகி 1947இல் மாடர்ன் தியேட்டர்ஸ் நடத்திய சண்ட

மாருதம் என்ற பத்திரிகைக்கு ஆசிரியர் ஆனார்.

பாடல் ஆசிரியர் சண்ட மாருதம் ஆசிரியராக இருந்த போது மாடர்ன் தியேட்டர்ஸ் கதை இலாகாவில் கண்ணதாசன் இடம்

கருணாநிதிக்கும் கண்ணதாசனுக்கும் அறிமுகம் ஏற்பட்டு நாளடைவில் நெருங்கிய நண்பர்கள் ஆனார்கள்.

இந்தக் காலகட்டத்தில் திராவிட இயக்கத்தின் முக்கிய தலைவர்களில் ஒருவராக



கண்ணதாசன் தி.மு.க.வில் இருந்தபோது. (மதியழகன், எம்.ஜி.ஆர்., அன்பில் தர்மலிங்கம், கண்ணதாசன், கருணாநிதி.)

பெற்றார். அப்போது மாடர்ன் தியேட்டர்ஸ் தயாரித்த மந்திரி குமாரி படத்துக்கு வசனம் எழுத மு.கருணாநிதி வந்தார்.

கருணாநிதி விளங்கினார். கண்ணதாசனுக்கும் திராவிட இயக்கத்தின் மீது ஈடுபாடு ஏற்பட்டது.

முதல் பாட்டு திரைப்படங்களுக்கு பாடல்கள் எழுத வேண்டும் என்று கண்ணதாசன் விரும்பினார். சண்டமாருதம் பத்திரிகைக்கு ஆசிரியராக இருந்து வந்தால் பாடல் ஆசிரியராக முன்னேற முடியாது என்று கண்ணதாசன் கருதினார். எனவே பதவியை இராஜினாமா செய்து விட்டு கோவை சென்றார்.

இங்கு ஜூபிடர் நிறுவனம் கேமரா மேதை கே.ராம் நாத் டைரக்ஷனில் கன்னியின் காதலி என்ற படத்தைத் தயாரித்து வந்தது. ஜூபிடரின் மனேஜராக இருந்த வெங்கடசாமி (நடிகை யூ.ஆர். ஜீவரத்தினத்தின் கணவர்) சிபாரிசின் பேரில் அந்தப் படத்துக்கு பாடல் எழுதும் வாய்ப்பு கண்ணதாசனுக்குக் கிடைத்தது.

கலங்காதிரு மனமே உன் கனவெல்லாம் நினைவாகும் ஒரு தினமே என்ற பாடலை எழுதிக்கொண்டு போய் டைரக்டர் ராம்நாத்திடம் கொடுத்தார் கண்ணதாசன்.

(தொடரும்)



# சிறைக்குள் பேரறிவு

## 25 வருடங்கள் சிறைப்பட்டு வலிகளைச் சூமந்த தொடர்...



25 ஆண்டுகள் முடிந்து விட்டன. நினைக்கவே மலைப்பாக இருக்கிறது. இது, ஏதோ அரசியல் வானில் அடியெடுத்து வைத்து அடைந்துவிட்ட பெரும் புதலியின் ஆர்ப்பாட்டமான வெள்ளிவிழா அல்ல... கலைத்துறையில் எனது 25 ஆண்டு சாதனையின் வெற்றிக்கொண்டாட்டம் என நினைத்துவிடாதீர்கள். இருள் சூழ்ந்த காரா கிரகத்தின் நான்கு சுவர்களுக்குள் முடங்கிப் போன வேதனை ஆண்டுகள் அவை. இந்த 25 ஆண்டுகால துன்பக் கதைகளை, துயர வாழ்வை 25 பக்கங்களிலும் அடக்கிவிடலாம்... 25 தொகுதிகளுக்கான புத்தகமாகவும் அடுக்கி அமுலாம். இந்த கால்நூற்றாண்டு சிறை வாழ்வை மூன்று பகுதிகளாகப் பிரிப்பது சரியாக இருக்கும்.

11-6-1991 முதல் 28-01-1998 அன்றுவரை விசாரணை சிறை வாசியாக இருந்த காலம் முதலாக வது. அப்போது நான் குற்றம்சாட்டப்பட்டவன் மட்டுமே. 28-01-1998 அன்று வழக்கில் விசாரணையை எதிர்கொண்ட 5 பெண்கள் உட்பட 26 பேருக்கும் பூந்தமல்லி 'தடா' சிறப்பு நீதிமன்ற நீதிபதி நவநீதம் மரண தண்டனை வழங்கித் தீர்ப்பளித்தார். அன்றுமுதல் உச்ச நீதிமன்ற முன்னாள் தலைமை நீதியரசர் சதாசிவம் தலைமையிலான மூவர் அமர்வு, நான் உள்ளிட்ட மூவரின் மரண தண்டனையை ஆயுள் சிறையாகக் குறைத்த 18-02-2014 அன்று வரை ஏறத்தாழ 16 ஆண்டுகள் மரண தண்டனை சிறைவாசியாக வாழ்ந்த காலம் இரண்டாவது. 19-02-2014 முதல் ஆயுள் சிறைவாசியாக - இன்னும் சொல்லப்போனால் மாநில அரசால் விடுதலை செய்யப்பட்டுவிட்ட ஆயுள் சிறைவாசியாக - (இது ஒரு விசித்திரமான நிலை தான், இருப்பினும் குறிப்பிட்டே ஆக வேண்டி உள்ளது) - சிறை வாசம் அனுபவித்து வரும் தற்போதைய காலம்.

மூன்று காலகட்டமும் வெவ்வேறு வகையான துன்பங்களைத் தந்திருந்தாலும், ஒன்றிலிருந்து மற்றொன்று குறைவானது அல்ல. எங்களது நியாயங்கள் வெளி உலகம் அறியாவண்ணம் முடக்கப்பட்டு மூடிய அறைக்குள் நுழைந்துவிட்ட, காவல் கொடுமைகள் நிறைந்த,

ஆறரை ஆண்டு விசாரணைக் காலத்தைக் காட்டிலும், எதிர்காலக் கனவுகளே அற்றுப்போன - எந்த நொடியும் உயிரைக் கொல்லும் உத்தரவு வந்து விடும் எனத் தூக்குமர நிழலில் வாழ்ந்த 16 ஆண்டு காலத்தைக் காட்டிலும், விடுதலை அறிவிப்புக்குப் பின்னரும் நீடிக்கும் கடந்த இரண்டரை ஆண்டுகாலச் சிறை வாழ்வே சொல்லில் அடங்காச் சோகத்தை தந்துவிட்டது.

எனது துன்பங்கள் அனைத்தையும் அனைவரின் தோள் மீதும் இறக்கி வைப்பது இந்தத் தொடரின் நோக்கம் அன்று. அதில், எனக்கு உடன்பாடும்

படுத்துவது எனது இயல்பு அல்ல... அதேநேரம் குறைந்த பட்சம் சில உண்மைகளை வெளிப்படுத்துவது எனது வரலாற்றுக் கடமை என்பதையும் அறிந்துள்ளேன்.

இரண்டாவது காரணம் - நான் எப்போதுமே நேர்மறை சிந்தனை களால் நிரம்பியவன் என்பதாக என்னைச் சுற்றி உள்ளவர்களால் அறியப்பட்டு இருக்கிறேன். "எவ்வளவு அடிச்சாலும் தாங்குவதால், நீ ரொம்ப நல்லவன்டா..." என்று சொல்லிச் சொல்லியே என்னை அனைவரும் உசுப்பேற்றி வைத்திருக்கிறார்கள் என்பதால் எனது எந்



இல்லை. காரணங்கள் இரண்டு. முதலாவதாக, கடந்து வந்திருக்கும் அந்த வலிகளுக்கான காரணிகளையும் அதனை உருவாக்கிய மனிதர்களையும் குறிப்பிட வேண்டியிருக்கும். ஆகவே, எனது உண்மையான, முழுமையான வெளிப்பாடாக இருக்கும். தமிழ்நாட்டின் மூத்த தலைவர் ஒருவருக்கு 1993இல் ஒரு கடிதம் எழுதினேன். அதில், "இந்த வழக்கில் பேரறிவாளன், நளினி... என்பதெல்லாம் வெறும் பெயர்ச்சொல் - ஒரு குறியீடு மட்டுமே, நாங்கள் சாமானியர்களாக இருக்கலாம். ஆனால், எமது வழக்கில் தலையிட்டு நீதி பெற வழிவகை செய்ய வேண்டியது ஒரு வரலாற்றுத் தேவை" என்பதை வலியுறுத்தி மடல் எழுதியிருந்தேன். அப்போது எனது வயது 21. எனது மடல் அன்று, உதாசீனம் செய்யப்பட்டது. ஆனால், காலம் அதன் தேவையை இன்று உணர்ந்தி நிற்கிறது. அவையெல்லாம் கடந்துபோன கசப்பான அனுபவங்கள். இதுபோன்ற கசப்பு களைத் தவிர்க்க விரும்புகிறேன். அடுத்தவரை சங்கடப்

தச் சோகச் சூமையையும் இறக்கிவைக்க விரும்பவில்லை. அது என்னைவிட, என்னைச் சுற்றி உள்ளவர்களைச் சோர்வடைய செய்துவிடும்.

12-08-2011 அன்று எம் மூவரின் கருணை மனுக்களும் தள்ளுபடி செய்யப்பட்டுவிட்டன என ஊடகங்கள் செய்தி அறிவித்தன. அன்றிலிருந்து 26-08-2011 அன்று முறைப்படி எங்கள் மரணத்துக்கு நாள் குறிக்கப்பட்ட Black Warrant தரப்பட்ட நாள் வரையிலான 14 நாட்கள் பெரும் சங்கடம் ஒன்றை அனுபவிக்க வேண்டியிருந்தது.

அந்தக் காலகட்டத்தில் என்னைச் செய்தியாளர்கள் பலரும் நேர்கண்டு பேசி அதனை தத்தமது ஊடகங்களிலும் வெளிக்கொண்டு வந்தனர். அப்போது அவர்கள் தொடுத்த கேள்வியெல்லாம், 20 ஆண்டுகால சோகமோ, மரண தண்டனை வலியோ எனது முகத்தில் ஏதும் பிரதிபலிக்கவில்லையே, ஏன்? என்பது தான். நான் எதிர்கொண்ட மிகவும் தர்மசங்கடமான கேள்வி அது.

(வலிகள் தொடரும்...)

# செய்தித்துளிகள்

## வைத்திய செலவை அரசு பொறுப்பேற்று

காலமான இசையமைப்பாளர் பண்டித் அமரதேவவின் வைத்தியசாலை செலவை அரசாங்கம் பொறுப்பேற்கும் என சுகாதார அமைச்சர் ராஜித சேனாரட் தெரிவித்துள்ளார்.

குறித்த கட்டணங்கள் நேரடியாக வைத்தியசாலைக்கே செலுத்தப்படும் என சுகாதார அமைச்சர் தெரிவித்துள்ளார்.

ஜனாதிபதி மைத்திரிபால சிறிசேனவின் ஆலோசனைக்கு அமை

யவே இந்த ஏற்பாடு முன்னெடுக்கப்பட்டுள்ளதாக ராஜித கூறியுள்ளார். மாரடைப்பு காரணமாக இசையமைப்பாளர் பண்டித் அமரதேவ, நேற்று முன்தினம் ஜயவர்த்தனபுர வைத்தியசாலையில் அனுமதிக்கப்பட்ட நிலையில் காலமானார்.

இதன் அடிப்படையில் பண்டித் அமரதேவவின் இதய சத்திரசிக்சைக்கு செலவாகிய 469,000 ரூபாயை அரசாங்கம் செலுத்துவதற்கு தீர்மானித்துள்ளது. (இ-7-10)

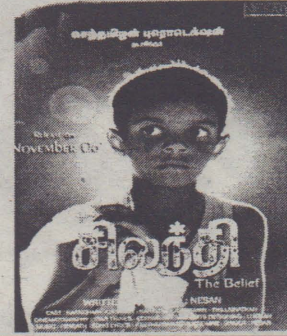

## 'சிலந்தி' குறுந்திரைப்பட வெளியீட்டு விழா நாளை

இயக்குநர் கே.நேசனின் தயாரிப்பில் உருவான சிலந்தி குறுந்திரைப்பட வெளியீட்டு விழா நாளை 6ஆம் திகதி ஞாயிற்றுக்கிழமை மாலை 4.30 மணிக்கு யாழ்ப்பாணம் ராஜா திரையரங்கில் இடம்பெறும். (இ-3)

## பாரிய சத்திரசிக்சைகள் தரவரிசையில் கல்முனை வைத்தியசாலை சாதனை

இலங்கையிலுள்ள அரசு வைத்தியசாலைகளில் இவ்வாண்டின் முதல்காலாண்டில் நடத்தப்பட்ட பாரிய சத்திரசிக்சைகளின் தரவரிசையின்படி கல்முனை ஆதார வைத்தியசாலை இரண்டாமிடம் பெற்று சாதனை படைத்துள்ளது.

சுகாதார அமைச்சு வெளியீட்டுள்ள விசேட பிரசுரத்தில் இப்புள்ளி விபரம் தெரிவிக்கப்பட்டுள்ளது. கடந்தவாரம் கொழும்பில் நடத்தப்பட்ட வைத்தியசாலை பணிப்பாளர்களுக்கான மாதாந்த அமர்வில் இது விநியோகிக்கப்பட்டது. (இ-7-10)

## குளவிக் கொட்டுக்கு இலக்காகிய 21 பேர் வைத்தியசாலையில் அனுமதி

தோட்டத் தொழிற்றுறையில் ஈடுபட்டிருந்த தொழிலாளர்களை குளவிகள் கொட்டியதனால் 21 பேர் லிந்துலை வைத்தியசாலையில் அனுமதிக்கப்பட்டு சிக்சை பெற்று வருகின்றனர்.

லிந்துலை பொலிஸ் பிரிவிற் குட்பட்ட லிந்துலை தங்காலை

கீழ்ப்பிரிவு தோட்டத்தில் தேயிலைத் தளிகள் கொய்யும் தொழிலில் ஈடுபட்டிருந்த தொழிலாளர்களே, குளவிக் கொட்டுக்கு இலக்காகியுள்ளனர்.

இச்சம்பவம் நேற்று முன்தினம் முற்பகல் 11 மணியளவில் இடம் பெற்றுள்ளது. (இ-7-10)

## விஞ்ஞானம், கணித பாட கருத்தரங்கு

க.பொ.த. சாதாரண தரம் கற்கும் யாழ்ப. மாவட்ட மாணவர்களுக்கான விஞ்ஞானம் மற்றும் கணித பாடங்களுக்கான கருத்தரங்கு வடமாகாண கல்வி அமைச்சினால் நடத்துவதற்கு ஒழுங்கு செய்யப்பட்டுள்ளது. இக்கருத்தரங்கு இன்று

சனிக்கிழமை யாழ்ப. இந்துக்கல் லூரியில் இடம்பெறும்.

யாழ்ப. மாவட்டத்திலுள்ள அனைத்து பாடசாலை மாணவர்களையும் கலந்து கொள்ளுமாறு வடக்கு மாகாண கல்வி அமைச்சு அறிவித்துள்ளது. (இ-3)

## பேதிரிஸ் மைதானம் இஸிபதன கல்லூரிக்கு

(கொழும்பு) பிரதமர் ரணில் விக்கிரமசிங்கவின் பணிப்புரைக்கமைய கொழும்பு ஹென்றி பேதிரிஸ் மைதானத்தை இஸிபதன கல்லூரிக்கு கையளிக்கவுள்ளதாக மாகாண சபைகள் மற்றும் உள்ளூராட்சி அமைச்சர் பைசர் முஸ்தபா தெரிவித்துள்ளார்.

இதுவரை காலமும் கொழும்பு

ஹென்றி பேதிரிஸ் மைதானம் கொழும்பு மாநகர சபைக்கு சொந்தமானதாகக் காணப்பட்டது. எனினும் கொழும்பு இஸிபதன கல்லூரியின் பழைய மாணவர் சங்கம், பிரதமர் ரணில் விக்கிரமசிங்கவிடம் முன்வைத்த வேண்டுகோளுக்கிணங்க இம் மைதானத்தை இஸிபதன கல்லூரிக்கு வழங்க நடவடிக்கை எடுக்கப்பட்டது. (இ-7-10)



நீ பலமுள்ளவனாக இருக்க விரும்பினால் உன்னுடைய பலவீனங்களை தெரிந்து கொள்.

- ஓர் அறிஞர்



**வலம்புரி**

T.P : 021 567 1530

website : www.valampuri.lk

## சூரன் போரின் தத்துவத்தை உணர்ந்து கொள்மினே!

சூரபன்மனை வதம் செய்வதற்காக உதித்தவர் முருகப் பெருமான். சிவப்பரம்பொருளின் நெற்றிக் கண்ணிலிருந்து தெறித்த ஆறு ஒளிகள் தாமரைப் பொய்கையில் ஆறு குழந்தைகளாகின.

கார்த்திகைப் பெண்கள் ஆறு குழந்தைகளையும் ஒன்றாக்க ஆறு முகத்துடன் பன்னிரு கரத்துடன் முருகப் பெருமான் உதித்தார். இவை முருகன் குறித்த மிகச் சிறிய தகவல்.

இப்போது சிவப் பரம்பொருளின் நெற்றியில் இருந்து ஆறு ஒளிகள் சரவணப் பொய்கையில் உள்ள தாமரையில் விழுந்து அவை குழந்தைகளாக குவதற்கான காரணம் யாது என்று கேட்டால்,

சூரபன்மன் என்ற அசுரன் தமக்குத் தாங்கொணாத துன்பத்தை தருவதாக சிவப் பரம்பொருளிடம் தேவர்கள் முறையிட,

தேவர்கள் மீது கருணை கொண்ட சிவன், சூரபன்மனை அழிக்கும் பொருட்டு ஆறு முகமும் பன்னிரு கரமும் கொண்டவனாய் முருகப் பெருமானால் படைத்தருளி சூரனை வதம் செய்யப் பணிக்கின்றார். சூரனுக்கும் முருகனுக்கும் போர் நடக்கிறது.

முருகன் தமிழ்க் கடவுள். தமிழ், சைவம் சார்ந்த பக்தி மொழி. எனவே சைவத்தில் கொலைக்கும் பாவத்துக்கும் இடமேயில்லை.

ஆகையால் சூரனோடு போர் புரிந்த முருகன் தன் எதியியாக நிற்கக்கூடிய சூரனுக்கு தன் திருப்பெரு வடிவத்தை காட்டுகிறான்.

போர்க்காலத்திலேயும் திருந்துவதற்கு ஒரு சந்தர்ப்பம் கொடுக்க வேண்டும் என்ற அறிந்ததை உலகுக்குப் போதிக்கும் பொருட்டு முருகப் பெருமான் அவ்வாறு செய்தான் என்று சொல்லுதல் பொருத்தமுடையது.

இதனை ஏற்க பின்னிற்ற போர் சூரனை சேவலாகவும் மயிலாகவும் அடக்கி தன்வசப்படுத்தும் பொருட்டே முருகன் தன் திருப்பெருவடிவத்தை சூரனுக்குச் காண்பித்தான் என்று பொருள்படுத்திக் கொள்ளலாம். எது எவ்வாறாயினும் சூரன்போர் கூறும் தத்துவம் என்ன என்பதை இங்கு ஆராய்வதற்குரியது.

தேவர்கள் முறையிட சிவப்பரம்பொருள் முருகனை அவதரிக்கச் செய்து சூரனை அடக்கி அசுரர்களை காக்கின்றார்.

இந்தத் தத்துவம் இலங்கை மண்ணில் துன்பப்படும் தமிழ் மக்களுக்கு ஒரு முக்கிய தகவலை எடுத்தியம்புகிறது.

அதாவது எங்கள் துன்பம் நீங்க வேண்டுமாயின் வல்லமை பொருந்திய உலக நாட்டும் - நாடுகளிடம் எங்கள் அவலத்தைக் கூறி துன்பந்தருவோரை அவர்கள் மூலமாக அடக்கி அதனூடு விடுதலையும் உரிமையும் சுதந்திரமும் பெற வேண்டும். இதுவே சாத்தியமானதும் பொருத்தமுடையதாகும்.

மாறாக சூரனுடன் பேச்சுவார்த்தை நடத்தி அவனுடன் இணங்கப் போய் தேவர்கள் உரிமை பெறுவதென்பது ஒருபோதும் சாத்தியமற்றது.

சேர்ந்து போய் சூரனைத் திருத்தி - அவனின் மனம் மாற்றி - தங்கள் துன்பத்தை, அவலத்தை நீக்க முடியும் என்று தேவர்களோ அன்றி தேவர்களின் தலைமையோ நினைத்திருக்குமாயின் தேவர் குழாம் முற்றாக அழிந்து போயிருக்கும்.

எனவேதான் தேவர்கள் வல்லமை பொருந்திய சிவனைச் சிக்கனப் பிடிக்க, சிவன் வேலாயுதத்துடன் முருகனைப் படைக்க, முருகன் சூரனை அடக்கி தேவர்களைக் காப்பாற்றினான்.

இதுபோலத்தான் தமிழர்களும் வல்லமைமிக்க அமெரிக்கா, இந்தியா போன்ற நாடுகளைச் சிக்கனப் பிடித்து எங்களுக்கு உரிமை கிடைத்தால் உங்களுக்கு என்ன நன்மை என்பதை எடுத்துரைத்து, சீனாவின் பிரச்சனத்தைக் காட்டி, முன்னைய ஆட்சி மீட்டு(ம்) வந்தால் நிலைமை என்னவாகும் என்பதை இடுத்துரைத்து தமிழ் மக்களைக் காப்பாற்றுவார்கள் என்று சதா கேட்டால் அமெரிக்காவும் இந்தியாவும் ஏதோவொரு வகையில் அதற்கு இசையும்.

இதுவே சூரன் போர் நமக்கு உரைக்கும் மகாதத்துவமாகும்.

# மத்திய சுற்றாடல் அதிகார சபைக்கு ஜனாதிபதி கண்காணிப்பு விஜயம்

(கொழும்பு)

மகாவலி அபிவிருத்தி சுற்றாடல் துறை அமைச்சர் என்றவகையில், அந்த அமைச்சின் கீழ் உள்ள மத்திய சுற்றாடல் அதிகார சபைக்கும் மத்திய பொறியியல் உசாத்துணைப் பணியகத்திற்கும் ஜனாதிபதி மைத்திரிபால சிறிசேன நேற்று ஒரு கண்காணிப்பு விஜயத்தை மேற்கொண்டார்.

முதலில் மத்திய பொறியியல் உசாத்துணைப் பணியகத்திற்குச் சென்ற ஜனாதிபதி, அதன் பணிகளை கண்காணித்ததோடு, அதன் தலைவர் மற்றும் அதிகாரிகளுடன் நிறுவனத்தின் செயற்பாடுகள் தொடர்பாகக் கலந்துரையாடினார்.

மத்திய பொறியியல் உசாத்துணைப் பணியகத்தின் அடுத்த நாளுக்கு ஆண்டுக்

ளுக்கான செயற்றிட்டம் ஜனாதிபதியிடம் சமர்ப்பிக்கப்பட்டது. தற்போதைய அபிவிருத்தி நடவடிக்கைகளுக்கு பணியகத்தினால் வழங்கப்படும் பங்களிப்புகள் குறித்தும் ஜனாதிபதிக்கு விளக்கமளிக்கப்பட்டது.

பசுவமைக்கப்பட்டுள்ளனணக்கருவை முன் கொண்டு செல்வதற்கு மத்திய பொறியியல் உசாத்துணைப் பணியகம் முன்னணியில் இருக்க வேண்டும் எனக் குறிப்பிட்ட ஜனாதிபதி, மொரகஹகந்தகளுங்கை, உமா ஓயா ஆகிய நீர் வழங்கல் திட்டங்களை வெற்றிகரமாக முன்னெடுப்பதற்கு இந்நிறுவனத்தினால் வழங்கக்கூடிய பங்களிப்புகள் குறித்தும் விளக்கினார்.

அரச துறையிலுள்ள ஒரு முன்னணி பொறியியல்

நிறுவனமான மத்திய பொறியியல் உசாத்துணைப் பணியகம் தற்போது நிர்மாணம் மற்றும் ஆலோசனைப் பணிகளில் ஈடுபட்டுள்ளது. இதன் கீழ் சுமார் 600 பொறியியலாளர்கள் சேவை செய்கின்றனர்.

இந் நிறுவனத் தின் தலைவர், பொறியியலாளர் பி.டி.ஏ.பியதிலக்க உள்ளிட்ட அதிகாரிகள் இக் கலந்துரையாடலில் பங்குபற்றினர்.

இதன் பின்னர் மத்திய சுற்றாடல் அதிகார சபைக்குச் சென்ற ஜனாதிபதி, அதன் பணிகளையும் கேட்டறிந்தார்.

எதிர்காலத் தலைமுறைக்காக சுற்றாடலை பாதுகாக்கும் முக்கிய பொறுப்பு மத்திய சுற்றாடல் அதிகார சபைக்கு உள்ளதாகக் குறிப்பிட்ட ஜனாதிபதி, வியாபாரிகளிட

மிருந்து சுற்றாடலைப் பாதுகாப்பதற்கு அதிகாரிகள் நேர்மையாக அர்ப்பணிப்புடன் செயற்பட வேண்டும் எனத் தெரிவித்தார்.

மணல் அகழ்வு, காடு அழிப்பு போன்றவை தொடர்பாக அனுமதிப்பத்திரங்கள் வழங்கப்பட்டதன் பின்னர் அந்த அனுமதிப்பத்திரத்தின் நிபந்தனைகளுக்கேற்ப நடவடிக்கைகள் மேற்கொள்ளப்படுகிறதா என்பதை கண்காணிப்பது அனுமதிப்பத்திரங்களை வழங்கும் சகல நிறுவனங்களினதும் பொறுப்பாகும் என்றும் ஜனாதிபதி கூறினார்.

மத்திய சுற்றாடல் அதிகார சபையின் தலைவர் பேராசிரியர் லால் மேர்வின் தர்ம சிறி உள்ளிட்ட சிரேஷ்ட அதிகாரிகள் இந்நிகழ்வில் கலந்து கொண்டனர். (இ-7-10)

## முஸ்லிம் திருமண விவாகரத்து சட்டத்தில் கைவைக்க வேண்டாமென எச்சரிக்கை

இலங்கைக்கு ஜி.எஸ்.பி.பிளஸ் வரிச் சலுகையை வழங்குவதற்காக முஸ்லிம் சட்டத்தில் அரசாங்கம் கைவைப்பதை எதிர்த்து தவ்ஹீத் ஜமாஅத் அமைப்பினால் நேற்று முன்தினம் பேரணியும் ஆர்ப்பாட்டமும் முன்னெடுக்கப்பட்டுள்ளது.

மாளிகாவத்தையிலுள்ள தவ்ஹீத் ஜமாஅத் தலைமையகத்தில் இந்தப் பேரணி ஆரம்பிக்கப்பட்டதுடன், கொழும்பு கோட்டை புகையிரத நிலையம் முன்பாக ஆர்ப்பாட்டம் இடம்பெற்றது.

குழந்தைகள், சிறுவர்கள், சிறுமிகள் மற்றும் பெண்களும் இந்த ஆர்ப்பாட்டத்தில் பங்கெடுத்திருந்ததுடன், இந்த ஆர்ப்பாட்டத்தில் பங்குபற்றுவோருக்கு என நாடளாவிய ரீதியில் பேருந்து போக்குவரத்து வசதிகளையும் தவ்ஹீத் ஜமாஅத் அமைப்பு ஏற்பாடு செய்திருந்தது.

முஸ்லிம்களின் ஆதரவுடன் ஆட்சிக்கு வந்த இந்த அரசாங்கம் தொடர்ந்தும் முஸ்லிம்களுக்கு துரோகம் செய்வதாக ஆர்ப்பாட்டத்தில் கலந்துகொண்ட தவ்ஹீத் ஜமாஅத் அமைப்பினர் துணைசெயலாளர் ரஸ்மின் குற்றஞ்சாட்டினார்.

ஐரோப்பிய ஒன்றியம் கோருவதன் பிரகாரம் பயங்கரவாத தடைச் சட்டத்தை நீக்கி, கைதுசெய்யப்பட்ட விடுதலைப்புலிகளின் விபரங்கள் கையளிக்கப்படுமாயின் இலங்கையின் இறையாண்மைக்கு என்னவாகும் எனவும் அவர் கேள்விஎழுப்பியுள்ளார்.

குறிப்பாக முஸ்லிம்களின் திருமண மற்றும் விவாகரத்து சட்டத்தில் மாற்றம் செய்ய வேண்டும் என ஐரோப்பிய ஒன்றியம் கோரிக்கை விடுத்துள்ளதாகவும் அதற்கமைய சில மாற்றங்களை மேற்கொள்ள அமைச்சரவை

தீர்மானித்துள்ளதாகவும் அரசாங்கம் அறிவித்திருந்தது.

இந்த அறிவிப்பு முஸ்லிம் சமுதாயத்திற்கு பலத்த கவலையை ஏற்படுத்தியுள்ளதாகவும் முஸ்லிம் தனியார் சட்டத்தில் மாற்றம் செய்ய வேண்டும் என்பதை கடந்த சில வருடங்களாக இனவாத சக்திகள் கூறிக் கொண்டிருந்தன எனவும் தவ்ஹீத் ஜமாஅத் அமைப்பு சுட்டிக்காட்டியுள்ளது.

தற்போது அரசாங்கமே சர்வதேச அழுத்தங்களை காரணம் காட்டி அதே காரணத்தை கூறுவதை ஏற்றுக் கொள்ள முடியாது எனவும் அந்த அமைப்பு தெரிவித்துள்ளது.

## மின்சாரம் தடைப்படும்

உயர் அழுத்த மற்றும் தாழ் அழுத்த மின் விநியோக மார்க்கங்களின் கட்டமைப்பு மற்றும் பராமரிப்பு வேலைகளுக்காக நாளை குாயிற்றுக்கிழமை காலை 8 மணியிலிருந்து மெனிவரை யாழ்ப்பிரதேசத்திலே இரும்புமதவடி, மனோகரா, சக்களாவத்தை, தேவரையாழி, திக்கம், கொத்தியாவத்தை, ஊரெழு, புன்னாலைக்கட்டுவன், குரும்புசிடி, ஐயனார்கடவை விக்ரமராச்சி, அச்செழு, ஈவினை, வாகையடி, நிலாவரை, குட்டியப்புலம், நவக்கிரி, புத்தூர், கலைமகள் சந்தி,

ணத்தை கூறுவதை ஏற்றுக் கொள்ள முடியாது எனவும் அந்த அமைப்பு தெரிவித்துள்ளது.

குறிப்பாக நல்லாட்சிநிலை பெறுவதாக கூறும் மைத்திரிபால சிறிசேனவின் அரசு இவ்வாறு ஒரு தீர்மானத்தை எடுத்திருப்பது சிறுபான்மை சமுதாயத்தின் உரிமைகளை பறிக்கும் ஒரு செயலாகவே முஸ்லிம்களினால் பார்க்கப்படுகிறது எனவும் தவ்ஹீத் ஜமாஅத் அமைப்பு குற்றம்சாட்டியுள்ளது. (இ-7-10)

விக்னேஸ்வரா மட்டுவில் வீதி, வீரவாணி, ஊறணி, வாதரவத்தை, பெரிய பொக்கணை, அச்சவேலி, ஆவராங்கால், கைத்தொழிற் பேட்டை, கைத்தொழிற் பேட்டை I மற்றும் II, செல்வநாயகபுரம், கதிரிப்பாய், தம்பாலை, இடைக்காடு, விஜிதா அரிசி ஆலை பிரதேசம், மட்டுவில், கல்வயல், முத்துமாரி அம்மன் கோவலடி, சரசாலை வடக்கு ஆகிய இடங்களிலும் வவுனியா பிரதேசத்திலே ஓமந்தையிலிருந்து புளியங்குளம் வரை ஆகிய பிரதேசங்களிலும் மின் தடைப்படும் (இ-9)

## வடமாகாண மரநடுகை மாதம் கார்த்திகை 2016

“ஒரு மனிதன் தனக்காக இல்லாவிட்டாலும் தனது எதிர்கால சந்ததியினருக்காக மரங்களை நாட்டவேண்டும்”

-அலெக்சாண்டர் சிமித் (ஸ்கொட்லாந்து கவிஞர்)

## சுவாமி விவேகானந்தரின் சிந்தனைத்துளிகள்

❖ உன்னை ஏழையாகவும் நண்பரில்லாதவனாகவும் நினைக்காதே. பணம் மனிதனைப் படைத்ததை யாராவது கண்டதுண்டா? எப்போதும் மனிதனே பணத்தைப் படைப்பவன். உலகம் முழுவதும் ஆக்கப்பட்டது மனிதனது ஆற்றலாலும் ஊக்கத்தின் சக்தியாலும் நம்பிக்கையின் வலிமையாலும்.

❖ மதவெறி கொண்டவனின் மன ஊக்கத்துடன் சடப்பொருள் நம்புபவனின் விரிவும் எனக்கு வேண்டும். கடல் போன்ற ஆழமும் எல்லையற்ற வானமும் போன்ற அகலமும் இம்மாதிரியான நெஞ்சமே நமக்குத் தேவை.

❖ அந்தப் பழைய வாதங்கள் அனைத்தையும் பொருளற்ற காரியங்களுக்காகப் புரியும் போராட்டத்தையும் ஒழித்துவிடுங்கள். கழிந்த அறுநூறு எழுநூறு ஆண்டுகளாக இழிநிலையடைந்து வந்ததை நினைவுபங்கள். அக்காலத்தில் நூற்றுக்கணக்கான வயது முதிர்ந்தவர்கள் பல ஆண்டுகளாக ஆராய்ந்து வந்தவை என்ன? ஒரு பாத்திரத்திலுள்ள நீரைக்குடிப்பது வலது கையிலா? இடது கையிலா? கையைக் கழுவு வேண்டியது மூன்று முறையா, நான்கு முறையா? வாயைக் கொப்பளித்தல் ஐந்து தடவையா, ஆறு தடவையா? இவை போன்ற முக்கியமான கேள்விகளைப் பற்றி ஆராய்வதிலும் அவற்றை பற்றிப் புலமை மிக்க தத்துவ நூல்களை எழுதுவதிலும் ஆயுளைக் கழிக்கும் மக்களிடமிருந்து நாம் எதிர்பார்க்கக்கூடியது என்ன? நமது மதம் சமையலறைக்குள் புகுந்துவிடுகிறதே! என்னும் ஆபத்து உள்ளது.





# 2016-மைலோ கிண்ண உதைபந்தாட்டம் அடுத்த சுற்றில் நெடியகாடு வி.கழகம்



2016 ஆம் ஆண்டிற்கான மைலோ கிண்ண உதை பந்தாட்ட போட்டிகள் தற்பொழுது நடைபெற்று வருகின்றன. இதன் ஓர் பகுதியாக பருத்தித்துறை பிரதேசங்களுக்கு உட்பட்ட கழகங்களுக்கிடையிலான போட்டிகள் வல்வெட்டித்துறை நெடு கொழு விளையாட்டுக்கழக மைதானத்தில் நடைபெற்று வருகின்றன.



நேற்றைய போட்டியில் வல்வை விளையாட்டுக்கழகம் தனது முதலாவது போட்டியில் வல்வை நெடியகாடு இளைஞர் விளையாட்டுக்கழகத்தை எதிர்த்து மோதியது. இப்போட்டியில் 1:0 என்ற கோல் கணக்கில் வெற்றி பெற்று அடுத்த சுற்றுக்கு முன்னேறியது நெடியகாடு விளையாட்டுக்கழகம். (க)



## மைலோ வெற்றிக்கிண்ணம்

### வடமராட்சி 4 விளையாட்டு கழகங்கள் மாவட்ட சுற்றுக்கு தகுதி பெற்றுள்ளன

(கொழும்பு) இலங்கை உதைபந்தாட்ட சம்மேளனத்தினால் நடத்தப்படும் மைலோ வெற்றிக்கிண்ணத்தொடரில் 150 அணிகள் ஒவ்வொரு பிரதேசத்திலிருந்து தெரிவு போட்டிகள் இடம்பெற்று அதிலிருந்து இரண்டு அணிகள் மாவட்ட இறுதி சுற்றுக்கு தகுதி பெறும். மாவட்ட இறுதி சுற்றில் 16 அணி

கள் மோதவுள்ளன. வடமராட்சி லீக்கில் அங்கத்துவம் வகிக்கின்ற கழகங்கள் கம்பர்மலை யங்கம்பன்ஸ் வி.க/உடுப்பிட்டி நவஜீவன்ஸ் வி.க/நவின்னடிஸ் கலைமதி வி.க/வதிரி பொமர்ஸ் வி.க மாவட்ட இறுதி சுற்றுக்கு தகுதி பெற்றுள்ளன. ஏற்கனவே இரண்டு அணிகள் இறுதி சுற்றுக்கு யங்கம்பன்ஸ் /நவஜீவன்

நேரடியாக தெரிவு செய்யப்பட்டமை குறிப்பிடத்தக்கது. மாவட்ட போட்டிகள் துரையப்பா விளையாட்டு அரங்கில் 10/11 மற்றும் 12ம் திகதிகளில் இறுதிச்சுற்று மற்றும் இறுதி போட்டிகளும் நடைபெறவுள்ளன. கடந்த மூன்று வருடமும் மைலோ கிண்ணம் யாழ். நவாந்துறை சென்.மேரிஸ் வசம் உள்ளது. (க)

# அனித்தாவை கௌரவித்தது வவுனியா கல்வியியற்கல்லூரி



பெண்களுக்கான கோலூன் றிப்பாட்டில் பதிபசுதனை படைத்த யா/மகாஜனக் கல்லூரி மாணவி செல்வி அனித்தா ஜெகதீஸ்வரன் அவர்களை வவுனியா தேசிய கல்வியியற்கல்லூரி கௌரவித்துள்ளது. அண்மையில் வவுனியா தேசிய கல்வியியற் கல்லூரியில் நடைபெற்ற வருடாந்த இல்ல மெய்வல்லுநர் போட்டியில் வைத்தே அனித்தாகௌரவிக்கப்பட்டார்.

கடந்த சில தினங்களுக்கு முன்னர் அனித்தாவையும் பயிற்றுநரான ஆசிரியர் சி.பாஸ் கரன் அவர்களையும் விளையாட்டுத்துறை அமைச்சர் தபாசிரி ஜெயசேகர அவர்கள் செட்டும் பிலுள்ள அமைச்சின் அலுவலகத்தில் சந்தித்து கலந்துரையாடினார். இச்சந்திப்பில் கோலூன் றிப்பாட்டிலுள்ள உபகரணங்கள் மற்றும் பயிற்சிகளுக்கான உபகரணங்கள் என்பவற்றை அமைச்சு தந்துதவ்வதாக உறுதியளித்தமை குறிப்பிடத்தக்கது. (க)

## மைக்கலின் அரையிறுதிப் போட்டி யங்கென்ரீஸ்-பலாலி விண்மீன் மின்னொளியில் நாளை மோதல்



### பலாலி விண்மீன்



### இளவாலை யங்கென்ரீஸ்

மாலுசந்திமைக்கல்விளையாட்டுக்கழகம் நடத்திவரும் மின்னொளியிலான உதைபந்தாட்டத்தொடரின் அரையிறுதிப்போட்டிகள் இன்று சனி, நாளை ஞாயிறு, நாளை மறுதினம் திங்கட்கிழமைகளில் மாலை 7.30 மணியளவில் கழக மைதானத்தில் நடைபெறவுள்ளது. யாழ்.மாவட்டத்தில் முன்னணி கழகங்கள் பங்குபற்றும் இரண்டாவது போட்டியாக இளவலை யங்கென்ரீஸ் அணியை எதிர்த்து பலாலி விண்மீன் அணி மோதவுள்ளது. திங்கட்கிழமை முதலாவது போட்டியில் வெற்றி பெற்ற அணியுடன் இரண்டாவது போட்டியில் தோல்வியடைந்த அணியுடன் மோதவுள்ளது. செவ்வாய்க்கிழமை இறுதிப்போட்டியும் பரிசளிப்பு நிகழ்வும் வடமாகாணத்தை பிரதிநிதித்துவம் செய்து தேசிய மட்டங்களில் சாதனை படைத்த வீர, வீராங்கனைகள், கல்வியாளர்கள் கௌரவிக்கப்படவுள்ளனர். இந்நிகழ்வுக்கு பல்பார்யிரக்கணக்கான ரசிகர்கள் கலந்துகொள்ளவுள்ளனர் என எதிர்பார்க்கப்படுகின்றது. (க)

# புனித பத்திரிசியார்-ஷாகிரா ஆகிய கல்லூரிகள் மோதும் கொத்தமலை சொகஸ் உதைபந்தாட்ட இறுதிப்போட்டி இன்று



(கொழும்பு) 19 வயதுக்கு உட்பட்ட பாடசாலை கால்பந்து அணிகளு

க்கு இடையிலான கொத்தமலை சொகஸ் கிண்ணத்திற்கான இரண்டு அரையிறுதிப் போட்

டிகள் நேற்று முன்தினம் துரையப்பா விளையாட்டு மைதானத்தில் இடம்பெற்றது.

இதில் யாழ்ப்பாணம் புனித பத்திரிசியார் கல்லூரி மற்றும் வென்னப்புவ ஜோசப்வால் கல்லூரி அணிகள் மோதின. ஆட்ட நேரமுடிவில் போட்டி சமனிலையில் முடிவற்றதால் சமனிலை தவிர்ப்பு உதை முடிவில் யாழ்.புனித பத்திரிசியார் கல்லூரி அணி வெற்றி பெற்று இறுதியாட்டத்துக்கு தகுதி பெற்றது.

இரண்டாவது அரையிறுதிப் போட்டியில் புனித ஹென்றியசுக்லூரி மற்றும் ஷாகிரா கல்லூரி அணிகள் மோதின. ஆட்ட நேரமுடிவில் போட்டி 2-2 என்ற கோல்கணக்கில் சமனிலையில் முடிவற்றதால் தண்ட உதை முடிவில் ஷாகிரா கல்லூரி அணி வெற்றி பெற்று இறுதியாட்டத்துக்கு தகுதி பெற்றதுடன் புனித பத்திரிசியார்

கல்லூரி அணி இன்று சனிக்கிழமை இடம்பெறும் இறுதி யாட்டத்தில் ஷாகிரா கல்லூரி அணி மோதும் என்பது குறிப்பிடத்தக்கது. இந்நிகழ்வில் நாடாளுமன்ற உறுப்பினர்களான மாலை சேனாதிராஜா மற்றும் ஈ.சரவணபவன் ஆகியோர் கலந்து கொண்டமை குறிப்பிடத்தக்கது. (க)



## வலி.வடக்கில்...

யாழ்ப்பாணம் - வலிகாமம் வடக்கு உயர் பாதுகாப்பு வலயத்திற்குள் நேற்றையதினம் பொதுமக்களின் பார்வைக்காக விடுவிக்கப்பட்ட தையிட்டி பகுதியில் பாழடைந்த நிலையில் ஆலயம் ஒன்றும் காணப்படுகிறது.

தையிட்டி வடக்கு பகுதியில் உள்ள மேற்படி பிள்ளையார் கோயிலே முற்று முழுதாகச் சிதைவடைந்த நிலையில் இடிந்து பற்றைகளால் சூழப்பட்டு காணப்பட்டதாக அப்பகுதிக்குச் சென்ற பொதுமக்கள் குறிப்பிட்டனர்.

தமது காணிகள் மற்றும் வீடுகளை கடந்த 27 வருடங்களின் பின்னர் ஆர்வத்துடன் பார்வையிட்ட சென்ற அப்பகுதி மக்கள் குறித்த ஆலயத்தையும் பார்வையிட்டுள்ளனர்.

குறித்த பிள்ளையார் ஆலயத்தைச் சுற்றி பற்றைகள் வளர்ந்த நிலையில், ஆலயத்திலுள்ள சிலைகள் அனைத்தும் சிதைவுற்று, அடையாளமற்றுக் காணப்பட்டதாக அப்பகுதி மக்கள் தெரிவித்தனர்.

இந்த ஆலயத்தின் கோபுரம் மற்றும் சூரன சிலை, தேர் என்பன உருக்குலைந்த நிலையில் கவனிப்பாரற்று காணப்பட்டமை குறிப்பிடத்தக்கது. (செ)

## விசாரணையில்...

இந்நிலையில் குறித்த மாணவர்களின் கொலை தொடர்பான வழக்கு விசாரணை யாழ் நீதவான் நீதிமன்றில் நேற்றைய தினம் விசாரணைக்கு எடுத்துக்கொள்ளப்பட்டது. இந்த வழக்கில் பல்கலைக்கழக சமூகம் சார்பாக ஆஜராவதற்கு இருந்த சட்டத்தரணிகள் மற்றும் பல்கலை சமூகம் சார்ந்தவர்கள் எவரும் மன்றிற்கு சமூகமளிக்கவில்லை.

மேற்படி வழக்கில் யாழ் பல்கலைக்கழக சமூகம் சார்பாக ஆஜராவதற்கு யாழ் பல்கலை யில் கல்விகற்று வெளியேறிய சட்டத்தரணிகள் பலர் தயார்நிலையில் இருந்துள்ளனர். ஆனால் குறித்த ஒரு சில அரசியல்வாதிகள் இதில் தலையிட்டு தன்னிச்சையாக தாம் அந்த வழக்கை கொண்டு சென்று நடத்துவதாக இறுதி நேரத்தில் செயற்பட்டதன் காரணமாக பல்கலைக்கழகம் சார்பாக ஆஜராக ஏற்பாடு செய்யப்பட்டிருந்தவர்கள் விலகியுள்ளனர்.

குறித்த விடயம் தொடர்பாக யாழ் பல்கலை சமூகத்தின் தரப்பில் இருந்து சிலர் கருத்து தெரிவிக்கையில்,

எமது பல்கலைக்கழக மாணவர்கள் இருவர் உயிரிழந்துள்ளமை எமக்கு பாரிய இழப்பு. இது போன்ற செயற்பாடுகள் இனிமேல் எமது மாணவர்களுக்கு நடக்கக்கூடாது என்றும் உயிரிழந்த மாணவர்களின் இறப்புக்கு நீதியான தீர்வு வேண்டும் எனவும் நாம் ஆரம்பத்தில் இருந்து போராடி வருகிறோம்.

பல்வேறு இன்னல்களையும் தாண்டி நாம் குறிப்பாக இதில் அரசியல் தலையீடு எவையும இருக்க கூடாது என முற்று முழுதாக வெளிப்படையாக தெரிவித்து எமது செயற்பாடுகளை மேற்கொண்டு வருகிறோம்.

ஆனால் அதையும் மீறி சிலர் தமது அரசியல் பலத்தை காட்டுவதற்காக குறித்த வழக்கு விசாரணையை நடத்துவதற்கு தனிப்பட்ட முறையில் முன்வந்துள்ளனர்.

நாம் அனைத்து விடயங்களையும் பல்கலைக்கழக சமூகத்தின் மூலமாகவே கொண்டு செல்வதற்கு திட்டமிட்டிருந்தோம். அதை அரசியல்வாதிகளுக்கும் தெரிவித்தும் இருந்தோம். ஆனால் அவை அனைத்தையும் தெரிந்தும் நாம் வழக்கு விசாரணைகளுக்கு ஏற்பாடுகளை செய்துள்ளோம் என தெரிந்திருந்தும் எம்முடன் தொடர்பு கொள்ளாமல் இறுதி நேரத்தில் எமது ஏற்பாடுகளை வேண்டுமென்றே திட்டமிட்டு நிறுத்தியுள்ளனர்.

தற்போது நீதிமன்ற விசாரணைகள் ஆரம்பிக்கப்பட்டுள்ள நிலையில் அவை தொடர்பில் நாம் இனி தலையிடப்போவதில்லை. ஆனால் குறித்த வழக்கு விசாரணைகள் நீதியான முறையில் இடம்பெற வேண்டும்.

மாணவர்களின் மரணம் தொடர்பாக எமது கோரிக்கைகள் தொடர்பில் நாம் எந்த சூழ்நிலையிலும் பின்வாங்கப்போவதில்லை. ஜனாதிபதி எமக்கு தெரிவித்த காலக்கெடு முடியும் வரை நாம் எமது செயற்பாடுகளை அமைதியான முறையில் கொண்டு செல்வோம். எமது மாணவர்களுக்கு சரியான நீதியான தீர்வு கிடைக்கும் வரைக்கும் நாம் எமது போராட்டங்களை நிறுத்தப்போவதும் இல்லை என தெரிவித்துள்ளனர்.

இதேவேளை நேற்றைய தினம் குறித்த வழக்கு விசாரணைக்கு எடுத்துக்கொள்ளப்பட்ட போது பாதிக்கப்பட்ட தரப்பினர் சார்பில் சட்டத்தரணி கணேசராஜா, சட்டத்தரணியும் வடமாகாண சபை உறுப்பினருமான கே.சுயந்தன் ஆகியோர் பாராளுமன்ற உறுப்பினரும் சட்டத்தரணியுமான எம்.ஏ.சுமந்திரனின் பணிப்பின் பேரில் குறித்த வழக்கில் தாம் ஆஜராகியுள்ளதாக வழக்கின் முடிவில் ஊடகங்களுக்கு கருத்து தெரிவித்திருந்தனர். (செ-9)

## விக்னேஸ்வரனின்...

சந்திப்பின்போதே அவர் மேற்கண்டவாறு குறிப்பிட்டார். அவர் மேலும் கூறுகையில்,

நல்லிணக்கம் என்பது தெற்கில் மாத்திரம் பேசுவது பொருத்தமற்றது. வடக்கிலும் நல்லிணக்கத்தின் பயணம் ஆரம்பிக்கப்பட வேண்டும். இரண்டு பக்கத்திலும் இனவாத கருத்துக்கள் பலமடைவதை போலவே நல்லிணக்கமும் இரண்டு தரப்பில் இருந்தும் உருவாக்கப்பட வேண்டும். தமிழ் மக்கள் ஜனநாயகத்தை விரும்புகின்றனர், நல்லிணக்கத்தை விரும்புகின்றனர். சிங்களவர்களும் அதே நிலைப்பாட்டில் உள்ளனர். அவ்வாறு இருக்கையில் ஒரு சிலர் தமது அரசியல் சுயநலத்தை கருத்தில் கொண்டு இனவாதமாக செயற்படக்கூடாது.

வடக்கில் இராணுவமயமாக்கல் இருப்பதாக தொடர்ந்தும் வடக்கு முதலமைச்சர் குற்றம்சுமத்தி வருகின்றார். உண்மையில் இன்றும் வடக்கில் மக்களின் உதவிக்கு இராணுவமே உள்ளது. வடக்கில் நடைபெற்றுவரும் அபிவிருத்திகள், பாதுகாப்பு இரண்டுக்கும் இராணுவம் துணை நிற்கின்றது. புனர்வாழ்வு வழங்கப்பட்ட முன்னாள் போராளிகளுக்கும் விசேஷி போடப்பட்டதாக ஒரு கருத்து முன்வைக்கப்பட்டது. வடக்கு முதல்வர் இந்த கருத்தை சர்வதேசம் வரையில் கொண்டு சென்றார்.

ஆனால் இன்று அந்தக்கதையை மறந்து விட்டனர். இந்த கருத்தை முன்வைத்த போது வடக்கில் மக்கள் மத்தியில் தவறான ஒரு நிலைப்பாடு ஏற்புந்தது. ஆனால் இன்று மக்களே விளங்கிக் கொண்டுள்ளனர். அதேபோல் வடக்கில் தமிழ் மக்களை அழிக்க விசேட வேலைத்திட்டம் ஒன்று முன்னெடுக்கப்படுவதாகவும் அவர் குறிப்பிட்டார்.

உண்மையில் தலைவர் ஒருவர் முன்வைக்கும் கருத்துக்கள் மிகவும் பொறுப்பு வாய்ந்ததாகவும் அதன் தாக்கம் தொடர்பில் அறிந்தும் முன்வைக்கப்பட வேண்டும். இவ்வாறான கருத்துக்களை முன்வைப்பதன் விளைவுகளை நன்கு அறிந்தும் விக்கினேஸ்வரன் செயற்படுவது கண்டிக்கத்தக்க விடயமாகும் என வடமாகாண ஆளுநர் குறிப்பிட்டார். (செ-11)

## இராணுவத்தை...

கொழும்பில் நேற்று ஊடகவியலாளர்களை சந்தித்த வடமாகாண ஆளுநர், யுத்தம் முடிவுக்கு கொண்டு வரப்பட்டு ஏழரை ஆண்டுகள் பூர்த்தியடைந்துள்ள நிலையில் தொடர்ந்தும் வடக்கு, கிழக்கில் அதிகளவில் நிலைகொண்டுள்ள படையினரை அகற்ற வேண்டும் என்று தமிழர் தரப்பால் தொடர்ச்சியாக விடுக்கப்படும் கோரிக்கை நியாயமற்றது என்று குறிப்பிட்டுள்ளார்.

இராணுவ முகாம்கள் நாட்டில் இருக்க வேண்டியது அவசியம். அவை பொது மக்களின் வீடுகளிலும், தனியார் காணிகளிலும் இருக்கக்கூடாது. இந்த காணிகளை எமது இராணுவமா கைப்பற்றியது? இல்லை. பயங்கரவாதம் இடம்பெற்ற காலப்பகுதியில் இந்தக் காணிகள் கைமாறப்பட்டன. புளொட், ஈரோஸ், ஈ.பி.ஆர்.எல்.எவ், ரெலோ, விடுதலைப் புலிகள் போன்ற அமைப்புகள் காணப்பட்டன. போர் இடம்பெற்ற காலப்பகுதியில் இந்த இயக்கங்கள் மக்களின் காணிகளிடையே நின்று, அரண்களில் இருந்தும் தாக்குதல்களை நடத்தினார்கள்.

தென்மாகாணத்தில் கரையோரப்பகுதிகளை போர்த்துக்கேயர்களே முதலில் கைப்பற்றினார்கள். அதன் பின்னர் ஒல்லாந்தரும், அதற்கடுத்து பிரித்தானியரும் கைப்பற்றினர். ஆனால் அந்த இடம் யாருடையது? போர்த்துக்கேயரிடம் இருந்தே இந்த காணிகளைப் பெற்றோம் என ஒல்லாந்தருக்கு கூற முடியாது. அதே போலதான் பிரித்தானியரும்.

போரின் இறுதியாக இந்தக் காணிகள் இராணுவத்தினரே கைப்பற்றினர். மாறாக இராணுவம் ஒவ்வொருவருடைய வீடுகளி

லும் சென்று தங்கவில்லை. விடுதலைப் புலிகள் சில சந்தர்ப்பங்களில் அரண்களில் அல்லாமல் மக்களது வீடுகளுக்கு இடையே நின்றே தாக்குதல்களை நடத்தியதோடு மக்களின் காணிகளை புலிகள் இயக்கமே கைப்பற்றியிருந்தது. போரின் பின் அவை ஒவ்வொன்றாக இராணுவம் கைப்பற்றியிருப்பதோடு அவற்றை உரிமையாளர்களுக்கு வழங்க அரசாங்கம் நடவடிக்கை எடுத்து வருகின்றது. அவர்களது காணிகள், வீடுகளை மீள் வழங்குவதன் அர்த்தம் இராணுவ முகாம்களை அகற்றுவது அல்ல.

வடக்கில் இராணுவ முகாம்களை அகற்றுவதாயின் தெற்கிலும் முகாம்கள் அகற்றப்பட வேண்டும். எனினும் வடக்கிலும், தெற்கிலும் இராணுவ முகாம்கள் இருந்தே தீர் வேண்டும். தேசிய பாதுகாப்பு, தேசிய இறைமைக்கு இராணுவ முகாம்கள் காணப்படுவது அவசியம் என்றே அரசாங்கத்தின் கொள்கை. அத்துடன் இந்தியாவிலிருந்து கேரளா கஞ்சா கடல் மார்க்கமாகவே வடக்கிற்கு கடத்தப்படுகிறது. இந்த நிலையில் அவற்றை தடுப்பதற்கு கடற்படை அங்கு இருக்க வேண்டும் என்றார்.

இதேவேளை யாழ் மாவட்டத்தை அச்சுறுத்தி வரும் ஆவா குழுவின் பின்னணியில் அரசியல் பலம் உள்ளதா? அல்லது முன்னாள் பாதுகாப்பு செயலாளர் உள்ளாரா? என எனக்குத் தெரியாது. இது யாரால் இயக்கப்படுகின்றது என்பதை ஆராயவேண்டும். ஆனால் ஆவா குழுவின் பின்னணியில் இராணுவ செயற்பாடுகள் இல்லையென உறுதியாக கூற முடியும் எனவும் வடமாகாண ஆளுநர் ரெஜினோல்ட் கூறே தெரிவித்துள்ளார். (செ-11)

## சர்வதேச நீதி...

கடந்த ஆட்சிக் காலத்தில் இலங்கையின் நீதித்துறை மீது மக்கள் நம்பிக்கையற்று காணப்பட்டனர். ஆனால் தற்போது நீதித்துறை சுயாதீனமானது என்பதை நாங்கள் நிரூபித்திருக்கிறோம். எனவே உள்ளக பொறிமுறைக்கு சர்வதேச நீதிபதிகள் அவசியம் இல்லை என்றும் அரசாங்கம் சுட்டிக்காட்டியது.

இது தொடர்பில் நேற்று ஊடகத்துறை பிரதியமைச்சர் கரு பரணவிதாரண ஊடகங்களிடம் மேலும் குறிப்பிடுகையில்,

பாதிக்கப்பட்ட மக்களுக்கு நீதியை நிலைநாட்டும் விடயத்தில் உள்ளக விசாரணை பொறிமுறையொன்று முன்னெடுக்கப்படும் என அரசாங்கம் உறுதியளித்திருக்கிறது. அந்த வகையில் அரசாங்கம் பொறுப்புக்கூறல் விடயத்தில் உள்ளக விசாரணையை முன்னெடுக்கும்.

அந்த பொறுப்புக்கூறல் விசாரணை செயற்பாட்டில் எக்காரணம் கொண்டும் சர்வதேச நீதிபதிகளை அரசாங்கம் உள்ளீர்க்காது மாறாக உள்ளாட்டிலுள்ள நீதிபதிகளை கொண்டே நாங்கள் விசாரணை பொறிமுறையை முன்னெடுப்போம். எமது உள்ளாட்டு நீதிபதிகள் இதனை சிறப்பாக செய்வார்கள் என்றார். (செ-11)

## 800 குடும்பங்கள்...

கட்டப்பட்ட 100 வீடுகளை கையளிப்பதற்காக யாழ்ப்பாணத்துக்கு வருகை தந்திருந்தார். அப்போது 454 ஏக்கர் நிலப்பரப்பினையும் விடுவிப்பதாக உத்தியோகபூர்வமாக அறிவித்திருந்தார்.

அந்த வகையில் காங்கேசன்துறை மத்தி (ஜே 234), காங்கேசன்துறை தெற்கு (ஜே-235), தையிட்டி வடக்கு (ஜே 249), தையிட்டி கிழக்கு (ஜே-247), தையிட்டி தெற்கு (ஜே-250), மயிலிட்டி வடக்கில் (ஜே-246) உட்பட சில பகுதிகள் விடுவிக்கப்பட்டுள்ளது.

குறித்த விடுவிக்கப்பட்ட பகுதிகளை நேற்றைய தினம் 12 மணியளவில் பொதுமக்கள் பார்வையிடுவதற்காக இராணுவத்தினர் அனுமதித்திருந்தனர்.

குறித்த நேரம் வரை ஆவலுடன் காத்திருந்த மக்கள் மிகவும் எதிர்பார்ப்புடன் தமது இருப்பிடங்களை அடையாளப்படுத்துவதற்கு தேடித்திருந்தமையை காண முடிந்தது. விடுவிக்கப்பட்ட பகுதி அதிகளவு குடிமனைகள் அமைந்துள்ள பகுதி என்பதால் சுமார் 500க்கும் மேற்பட்ட மக்கள் தமது இருப்பிடங்களை தேடி ஆர்வத்துடன் சென்றமையை அவதானிக்க முடிந்தது.

குறித்த பகுதிகளில் தமது காணிகளை இனம் கண்டவர்கள் தமது கிராம சேவகர் ஊடாக தமது பதிவுகளை மேற்கொள்ள

வேண்டும் என பிரதேச செயலாளரால் அறிவிக்கப்பட்டுள்ளது.

கண்ணுக்கெட்டிய தூரத்தில் மயிலிட்டி துறைமுகம் காணப்படுவதால் பலர் அப்பகுதி விடுவிக்கப்படும் என்ற நம்பிக்கையில் ஆவலுடன் பார்த்து நின்றமையையும் காணக்கூடியதாக இருந்தது. (செ-9)

## SLEAS பரீட்சை...

மேற்படி பரீட்சை கடந்த 10.07.2016 இல் கொழும்பில் நடத்தப்பட்டது. விசேட மற்றும் பொது பாடத்துறைகளுக்காக இந்த ஆட்சேர்ப்பு இடம் பெறவிருக்கிறது.

இதில் சித்தி பெற்ற 812 பேருக்கும் நேர்முகப் பரீட்சை கொழும்பில் நடைபெறவிருக்கிறது அதில் தெரிவாவோர் இ.க.நி. சேவைக்குள் ஊள்ளிக்கப்படுவர். (செ)

## இந்து, முஸ்லிம்...

இடம்பெறவிருந்தது.

இதேவேளை அடாத்தாக மாயக்கல்லிமலையில் வைக்கப்பட்டுள்ள புத்தர் சிலை தொடர்பில் ஜனாதிபதி மைத்திரிபால சிறிசேனவுக்கு மகஜர் ஒன்று கையளிக்கப்பட்டவுள்ளதாகவும் அதன் பிரதிகள் பிரதமர் மற்றும் எதிர்க்கட்சி தலைவருக்கும் அனுப்பி வைக்கப்பட்டவுள்ளதாகவும் மாணிக்கமடு கிராம சமயத் தலைவர்கள் தெரிவித்தனர்.

இந்த நிலையில் மாவட்ட அரசாங்க அதிபர் தலைமையிலான குழுவினர் அடாத்தாக வைக்கப்பட்டுள்ள புத்தர் சிலையை நேற்று பார்வையிட்டு சென்றுள்ளதாகவும் பிரதேச மக்கள் தெரிவித்தனர். (செ-11)

## தென்னாசிய...

பாவனை தலா 3.03 லீற்றர் என குறிப்பிடப்பட்டுள்ளது. இதேவேளை, உலகில் அதிகளவில் மது அருந்துவோர் வரிசையில் பெளரஸ பிராஜைகள் முதலிடம் பெற்றுள்ளனர்.

இலங்கைக்குள் மாவட்ட ரீதியாக ஒப்பிடுகையில் யாழ்.மாவட்டமே மதுப்பாவனையில் முன்னணி வகிக்கின்றமை குறிப்பிடத்தக்கது. (செ-11)

## சு.கவிலிருந்து விலகிவிட்டீர்களா?

கேள்வியால் திக்குமுக்காடிய ஜி.எல்.பீரிஸ்

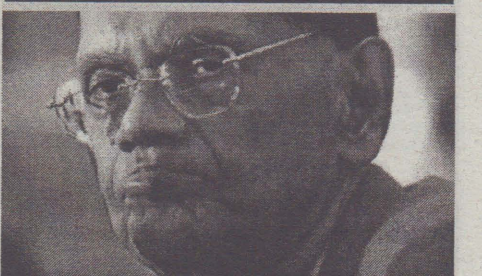

(கொழும்பு)

புதிய கட்சியொன்றின் உறுப்புரிமையைப் பெற்றுக்கொள்ள முன்னர், ஸ்ரீலங்கா சுதந்திரக் கட்சியிலிருந்து விலகிவிட்டீர்களா? என்று, கொழும்பில் நடைபெற்ற செய்தியாளர் மாநாட்டில் கலந்து கொண்டிருந்த முன்னாள் வெளிவிவகார அமைச்சரும் முன்னாள் நாடாளுமன்ற உறுப்பினருமான ஜி.எல்.பீரிஸிடம், ஊடகவியலாளர்கள் கேட்ட கேள்வியால், அவர் சில நிமிடங்கள் திக்குமுக்காடிப் போனார்.

கொழும்பு, புதின்பொரளையில் அமைந்துள்ள ஸ்ரீ வஜிராம பௌத்த மத்தியஸ்தானத்தில் நேற்று முன்தினம் இடம்பெற்ற, ஒன்றிணைந்த எதிர்ணியின் பொருளாதார ஆராய்ச்சிப் பிரிவினது செய்தியாளர் மாநாட்டின் போதே, இச்சம்பவம் இடம்பெற்றது.

ஸ்ரீலங்கா சுதந்திரக் கட்சியிலிருந்து விலகாத நிலையில், புதிய கட்சியொன்றின் தலைவர் பதவியை ஏற்றுக்கொண்டுள்ளீர்கள்.

இந்நிலையில், உங்களுக்கு எதிராக ஒழுக்காற்று நடவடிக்கை எடுக்கப்பட இடமிருக்கிறதே? என்று, ஊடகவியலாளர்கள் எழுப்பிய கேள்விக்கு பதிலளித்த பீரிஸ், அது குறித்து தனக்குப் பிரச்சினையில்லை எனத் தெரிவித்தார்.

மேலும் இது குறித்து, தான் அலட்டிக்கொள்ளப்போவதில்லை என்றும் கூறிய ஜி.எல்.பீரிஸ் ஸ்ரீலங்கா சுதந்திரக் கட்சியின் தலைமை, தனக்கு எதிராக எந்தவொரு நடவடிக்கையையும் எடுத்துக்கொள்ளும் எனவும் கூறினார். (செ)



### துப்பாக்கிச் சூட்டில் சுலக்ஸன்...

சைக்கிளில் பின்னால் இருந்து பயணித்த மற்றைய மாணவரான கிளிநொச்சியைச் சேர்ந்த நடராசா கஜன் (வயது 23), விபத்தால் மோதுண்டு ஏற்பட்ட காயம் காரணமாக உயிரிழந்துள்ளதாக யாழ். நீதவான் நீதிமன்ற நீதவான் சி.சதீஸ்

தரன், பிரேத பரிசோதனை அறிக்கையின் பிரகாரம் நேற்றையதினம் தெரிவித்துள்ளார்.

கடந்த 20 ஆம் திகதி இரவு கொக்குவில், குளப்பிட்டி பகுதியில் பொலிஸாரால் மேற்கொள்ளப்பட்ட துப்பாக்கிப் பிரயோகத்தில், பல

கலைக்கழக மாணவர்கள் இருவர் கொல்லப்பட்ட வழக்கு விசாரணை, நேற்றையதினம் யாழ்ப்பாணம் நீதவான் நீதிமன்றில் விசாரணைக்கு எடுத்துக்கொள்ளப்பட்டது.

இதன்போது, சந்தேக நபர்களாக அடையாளம் காணப்பட்ட ஐந்து பொலிஸாரும் மன்றில் ஆஜர்படுத்தப்பட்டனர்.

வழக்கின் ஆரம்பத்தில் மாணவர்களின் மரணம் தொடர்பான பிரேத பரிசோதனை அறிக்கையின் பிரகாரம் நீதவான்

தனது தீர்ப்பில் தெரிவிக்கையில், ஒக்டோபர் மாதம் 20 ஆம் திகதி இடம்பெற்ற பல்கலைக்கழக மாணவர்கள் இருவரினது மரணம் துப்பாக்கி சூட்டு சம்பவத்தால் இடம்பெற்றுள்ளது.

இருவரும் ஒரு மோட்டார் சைக்கிளில் சென்றுள்ளனர். அதில் மோட்டார் சைக்கிளை செலுத்திச் சென்ற சுலக்ஸன் மீது துப்பாக்கி பிரயோகம் மேற்கொள்ளப்பட்டு, குண்டு பாய்ந்ததில் அவருடைய மரணம் ஏற்பட்டுள்ளது.

மோட்டார் சைக்கிளின் பின்னால் இருந்து சென்ற கஜன் மோட்டார் சைக்கிள் விபத்துக்கு உள்ளானதில் மோதுண்டு அதன் காரணமாக அவருடைய மரணம் ஏற்பட்டுள்ளதாக தீர்ப்பளிப்பதாக தெரிவித்தார்.

விசாரணைகளை மேற்கொண்டுவரும் குற்றப்புலனாய்வு பொலிஸார் மன்றில் ஆஜராகி குறித்த வழக்கின் சான்றுப்பொருட்களான இரத்த மாதிரி, மாணவர்களது உடைகள், உடைமைகள் மற்றும் சம்பவம் நடைபெற்ற இடத்திலி

ருந்து மீட்கப்பட்ட துப்பாக்கி குண்டின் வெற்றுக்கோது என்பவற்றை நீதிமன்றத்தில் பார்ப்படுத்தியதுடன் இது தொடர்பான விசாரணைகள் தொடர்ந்து நடைபெற்று வருவதாகவும் மன்றில் தெரிவித்தனர்.

இந்த வழக்கு விசாரணை தொடர்பில் மேலதிக சாட்சிகளை விசாரணை செய்வதற்கும், பெறுமதி வாய்ந்த தகவல்களை குற்றப்புலனாய்வு பொலிஸாருக்கு வழங்குவதற்கும் நீதவான் அனுமதி தரவேண்டும் என மாணவர்கள் சார்பில் ஆஜராகிய சட்டத்தரணிகள் நீதவானிடம் கோரியிருந்தனர்.

சட்டத்தரணிகளிடமுள்ள தகவல்களை பெற்றுக்கொள்ளுமாறு குற்றப்புலனாய்வு பொலிஸாருக்கு நீதவான் பணித்ததுடன் சந்தேக நபர்கள் ஐவரையும் எதிரவரும் 18 ஆம் திகதி வரை விளக்கமறியலில் வைக்குமாறு உத்தரவிட்டார்.

கடந்த ஒக்டோபர் மாதம் 20 ஆம் திகதி கொக்குவில், குளப்பிட்டி பகுதியில் பொலிஸாரால் மேற்கொள்ளப்பட்ட துப்பாக்கிப் பிரயோ

கத்தில், யாழ்ப்பாணம் பல்கலைக்கழக மாணவர்களான கலைப்பீடத்தில் 3 ஆம் வருடத்தில் கல்வி கற்கும் கிளிநொச்சியைச் சேர்ந்த நடராசா கஜன் (வயது 23), சுன்னாகத்தைச் சேர்ந்த விஜயகுமார் சுலக்ஸன் (வயது 24) ஆகிய மாணவர்கள் உயிரிழந்தனர்.

முதலில் விபத்தால் இரண்டு மாணவர்களும் உயிரிழந்ததாக கூறிய பொலிஸார், அதன் பின்னர் அவர்கள் மீது தாங்கள் துப்பாக்கிப் பிரயோகம் மேற்கொண்டதை ஒப்புக்கொண்டனர்.

இதனையடுத்து, சம்பவத்துடன் தொடர்புடையவர்கள் என சந்தேகிக்கப்பட்டு யாழ்ப்பாணம் பொலிஸ் நிலையத்தைச் சேர்ந்த ஐந்து பொலிஸார் கைது செய்யப்பட்டனர்.

கடந்த ஒக்டோபர் மாதம் 26 ஆம் திகதி சம்பவம் நடைபெற்ற இடத்துக்கு இந்த ஐந்து பேரும் குற்றப்புலனாய்வு பொலிஸாரால் அழைத்துச் செல்லப்பட்ட போது, தாங்கள் நின்று துப்பாக்கிப் பிரயோகம் மேற்கொண்ட இடமான குளப்பிட்டிச

தற்போது தரம் 4 கற்கும் மாணவர்களுக்கான புலமைப்பரிசில் (2017) மாதிரிப் பரீட்சை

**“புலமைச் சிட்டு”**

ஆரம்பம்: 06.11.2016  
 ■ ஞாயிறு தோறும் பரீட்சை  
 ■ விரும்பிய 6 நேரங்களில்

தொடர்புகளுக்கு:-  
**புதிய நாவலர்** கல்வி நிலையம்  
 ஆணைப்பந்தி, யாழ்ப்பாணம்.  
 T.P:0774598440



## கரம்

### கல்வி நிலையம் கொக்குவில்

மல்லாகம்  
 கே.கே.எஸ்.விதி,  
 காங்கேயன் வெதுபுகம் முன்பாக

கே.கே.எஸ்.விதி, சம்பியன் வீதி அருகில்

06 - 0/L வரையான ஆங்கிலமொழி, தமிழ்மொழி மூல வகுப்புக்கள் நடைபெறுகின்றன.

### புதிய கல்வியாண்டு 2017

தரம் - 06ற்கான அனுமதிக்கள் 02.11.2016 இல் இருந்து வழங்கப்படுகின்றன அனுமதி களைத் தீனமும் மாலை 3.00 மணி தொடக்கம் 6.00 மணிவரை பெற்றுக்கொள்ள முடியும் வகுப்புக்கள் ஆரம்பமாகும் திகதியினையும், நேரத்தினையும் அலுவலகத்தில் பெற்றுக்கொள்ளுங்கள். "அகரம் ஏந்தேசக் குழந்தைகளின் ஏற்றபிடு எதிர்காலம்!" - நிர்வாகி

## அமெரிக்க அதிஸ்ட விசா

ஒரு சாதாரண முடிவு உங்கள் வாழ்க்கையை மாற்றிவிடும்!

### இலவசமாக அமெரிக்கா போகலாம்

தவறுவிடாதீர்கள், முத்துங்கள் நாயுடன் பதிவுகள் நிறைவடைகின்றன

# 0768226230

அடுத்தவரும் இந்த வாய்ப்பு இருக்குமே தெரியாது. இப்பவே பதிவுங்கள்

வீசா பெற்றுக்கொள்வீர்கள் விரும்பு அலுவலகங்களில்

|             |            |            |               |               |
|-------------|------------|------------|---------------|---------------|
| யாழ்ப்பாணம் | கிளிநொச்சி | நேல்லியடி  | பகுத்தித்துறை | வல்லெடித்துறை |
| 0768226241  | 0768226240 | 0776699892 | 0768226237    | 0776697960    |

சந்தியின் முன்பகுதி மற்றும் மாணவர்கள் வீழ்ந்து, சடமமாக மீட்கப்பட்ட கடையின் முன்பக்கம் வரையிலும் அடையாளம் காட்டியிருந்தனர்.

இதன்போது, அவர்கள் நின்று சட்ட தாக்கக் கூறப்பட்ட இடத்தில், சொஹோ பொலிஸார் மேற்கொண்ட சோதனை நடவடிக்கையில், துப்பாக்கிச் சன்னத்தின் கோது ஒன்றும் மீட்கப்பட்டிருந்தமை குறிப்பிடத் தக்கது. (செ-9)

# ஆயிரங்கள் கடந்த பதிவுகள்

## பல நூற்றுக்கு மேற்பட்ட திருமணங்களை பொருத்திய சாதனை

### உங்கள் கல்யாண மாதலை

### சர்வதேச இலவச திருமண சேவை

உலகில் எப்பாகத்திலிருந்தும் தொடர்புகொள்ள

[www.kalyanamalai.lk](http://www.kalyanamalai.lk)

இணையத்தளத்தைப் பாருங்கள்  
 நிலைய நிர்வாக செலவிற்காக  
 பதிவுக்கட்டணம் 1000 ரூபாய் மட்டும்

தொடர்பு - கல்யாணமாதலை  
 இல. 144, பிறவுண் வீதி, யாழ்ப்பாணம்  
 T.P :- 021 720 1005  
 021 221 5434 Email : Kalyanamalai.jaffna@gmail.com

இப்பத்திரிகை வலம்புரி அன்.கோ ஸ்தாபனத்தாரால் இல.3,2 ஆம் ஒழுங்கை, பிறவுண் நோட், யாழ்ப்பாணம் என்னும் முகவரியிலுள்ள அவர்களது அச்சகத்தில் 05.11.2016 இல் அச்சிட்டு வெளியிடப்பட்டது.