



வலம்புரி

Valampuri

ராம்கோ
 RAMCO CEMENT
 சீமெந்து

ஆரியக் கணத்தில்
முதலாம் தரத் தொழில்
சாலையிலிருந்து
தயாரிக்கப்பட்டது

பக்கங்கள்: பதினான்கு

சங்கு 06 வள்ளுவர் ஆண்டு 2036 ஆனி 08 புதன்கிழமை (22.06.2005) தொலைபேசி 2223378, 2227644 ஒலி 185

முதாரில் நேற்று ஒருவர் சுட்டுக்கொலை

(திருமலை)
 திருகோணமலை முதாரில் விடுதலைப் புலிகளின் கட்டுப்பாட்டுப் பகுதியில் உள்ள சம்பூரைச் சேர்ந்த ஒருவர், இனந்தெரியாத நபர்களினால் சுட்டுக்கொல்லப்பட்டுள்ளார்.
 இச்சம்பவம் நேற்று நண்பகல் 12.30 மணியளவில் படையினரின் கட்டுப்பாட்டுப் பகுதியில் உள்ள முதார் நகரில் இடம்பெற்றுள்ளது. சுட்டுக்கொல்லப்பட்டவர் சித்திர வேலு சத்தியசீலன் (வயது 38) என அடையாளம் காணப்பட்டுள்ளார்.
 குறிப்பிட்ட நபர் சம்பூரைச் சேர்ந்த இன்னொருவருடன் பொருட்கள் வாங்க மோட்டார் சைக்கிளில் பயணித்துக்கொண்டிருந்தபோது சுட்டுக்கொல்லப்பட்டுள்ளதாக (14 ஆம் பக்கம் பார்க்க)

பக்தர்களை ஏற்றிவந்த பஸ் - ஹையஸ் புங்குடுதீவுக் கடலினுள் பாய்ந்தன!

வயோதிபப் பெண் மரணம்; 75 இற்கும் மேற்பட்டோர் காயம்

(யாழ்ப்பாணம்)
 நயினாதீவு நாகபூவுணி அம்பாள் ஆலய தேர் உற்சவத்திற்குச் சென்று பக்தர்களை ஏற்றிக்கொண்டு யாழ். நோக்கி வந்துகொண்டிருந்த வடபிராந்திய போக்குவரத்துச்சபைக்குச் சொந்தமான பஸ்ஸும், ஹையஸ் வான் ஒன்றும் நேற்றுமாலை 5.30 மணியளவில் விபத்துக்குள்ளாகிக் கடலினுள் பாய்ந்ததில் ஒருவர் பலியானார்.
 மேலும் 75 இற்கு மேற்பட்டோர் காயமடைந்துள்ளனர். சம்பவம் பற்றித் தெரியவருவதாவது,
 புங்குடுதீவு குறிகட்டுவானிலிருந்து நயினாதீவு நாகபூவுணி அம்மன் ஆலயத்திற்குச் சென்ற சுமார் இருநூறு பக்தர்களை ஏற்றிக்கொண்டு யாழ் திரும்பிய பஸ், புங்குடுதீவு பழைய துறைக்கு அண்மையில், முன்னால் (14 ஆம் பக்கம் பார்க்க)



புலிகளின் நிலைப்பாடு அறிந்த பின்பே பொதுக்கட்டமைப்பில் அகத்த நகர்வு

அரசின் தீர்மானங்களுடன் ஹெல்கீசன் இன்று வன்னி விஜயம் (நமது நிருபர்)

பொதுக் கட்டமைப்புக் குறித்து விடுதலைப் புலிகளின் நிலைப்பாடு அறிந்த பின்னரே அடுத்தகட்ட நடவடிக்கை மேற்கொள்ளப்படுமென ஜனாதிபதி சந்திரிகா குமாரதுங்க தெரிவித்துள்ளார். பொதுக் கட்டமைப்பை பாராளுமன்றில் சமர்ப்பிப்பதற்கும் விடுதலைப் புலிகளின் நிலைப்பாடு பெறப்படவுள்ளதாக தெரிவிக்கப்படுகின்றது. (14 ஆம் பக்கம் பார்க்க)

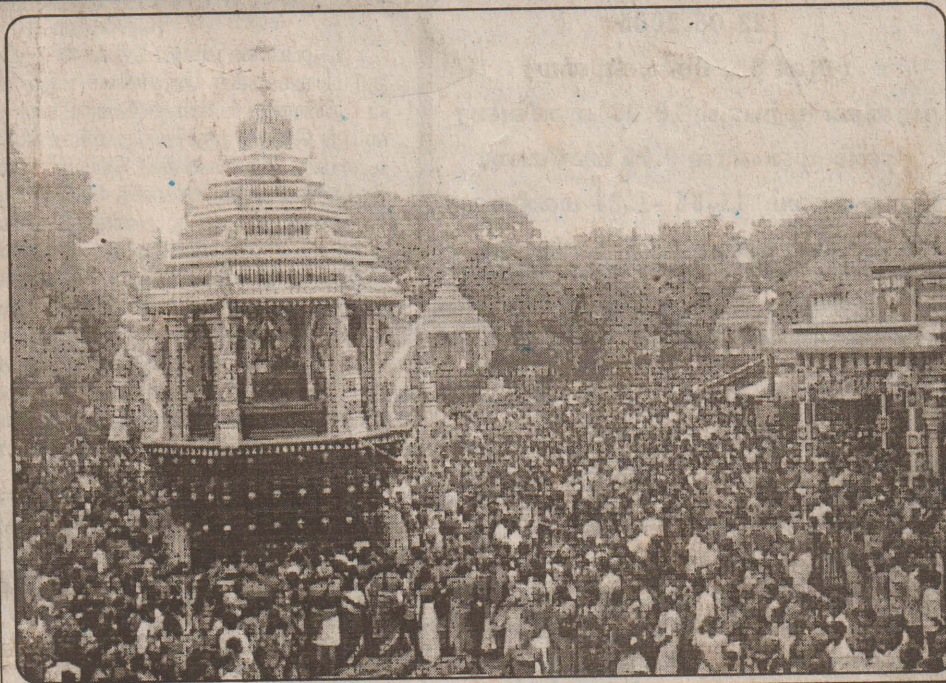

பல்லாயிரக்கணக்கான பக்தர்கள் புடைசூழ நயினை நாகபூசணி அம்பாள் தேரில் ஆரோகணிக்கும் காட்சி.

பொதுக் கட்டமைப்பு விவகாரம் முஸ்லிம் கட்சிகள் அதிருப்தி

(கொழும்பு)
 உத்தேசப் பொதுக் கட்டமைப்பில் மூன்றாந்தரப்பினராகக் கைச்சாத்திடும் வாய்ப்பு முஸ்லிம்களுக்கு கிடைக்காமை குறித்து சாங்கத்தில் அங்கம் வகிக்கும் முஸ்லிம் கட்சிகளின் பிரதிநிதிகள் கடும் அதிருப்தி வெளியிட்டுள்ளனர்.
 நேற்று ஜனாதிபதி மாளிகையில் குறிப்பிட்ட சில அமைச்சர்களை ஜனாதிபதி சந்தித்து பொதுக் கட்டமைப்பு விவகாரம் குறித்து கலந்துரையாடிருப்பதாகத் தெரிய வருகிறது.
 ஜனாதிபதிபுனான சந்திப்பினை அடுத்து அரசாங்கத்தில் அங்கம் வகிக்கும் முஸ்லிம் கட்சி உறுப்பினர்கள் அமைச்சர் பேரியல் அஷ்ரப்பின் இல்லத்தில் கூடி இந்த விடயம் தொடர்பாக ஆராய்ந்துள்ளனர். இதன்போது (14 ஆம் பக்கம் பார்க்க)

வாழைச்சேனை அலுவலகம் மீது நேற்றுமாலையில் தாக்குதல்

(மட்டக்களப்பு)
 வாழைச்சேனை விடுதலைப் புலிகளின் அரசியல்துறை அலுவலகத்தின்மீது நேற்றுமாலை 5.30 மணியளவில் மோட்டார் சைக்கிளில் வந்தவர்களால் தாக்குதல் நடத்தப்பட்டுள்ளது.
 அலுவலகத்தினுள் கைக்குண்டு வீசப்பட்டு, துப்பாக்கிச் பிரயோகமும் செய்யப்பட்டுள்ளது. அந்நேரம் அலுவலகத்தில் எவரும் இல்லாத காரணத்தினால் இழப்புகள் ஏற்படவில்லை. அலுவலக வேலி எரிந்துள்ளது. தாக்குதலை நடத்தியவர்கள் (14 ஆம் பக்கம் பார்க்க)

அரசுடன் ஜே.வி.பியை இணைக்க சு.க.அமைச்சர்கள் தீவிர முயற்சி

(கொழும்பு)
 ஐக்கிய மக்கள் சுதந்திரக் கூட்டமைப்பு அரசை விட்டு வெளியேறிய ஜே.வி.பி. தனது முடிவை மறுபரிசீலனை செய்யவேண்டுமென அமைச்சர்கள் சிலர் வேண்டுகோள் விடுத்துள்ளனர்.
 இருசாராரையும் மீண்டும் ஒன்றிணைப்பது தொடர்பான பேச்சுவார்த்தைகளின்போது இதுபற்றி ஜே.வி.பித் தலைவர்களுக்கு தெளிவான விளக்கங்களை அளித்திருப்பதாக அமைச்சர் ஒருவர் தெரிவித்தார். அரசாங்கத்தை விட்டு ஜே.வி.பி (14 ஆம் பக்கம் பார்க்க)

ஜனாதிபதி - கட்சி உறுப்பினர்கள் முக்கிய சந்திப்பு ஒத்திவைப்பு

(கொழும்பு)
 உத்தேச பொதுக் கட்டமைப்பு மற்றும் தற்போதைய அரசியல் நிலைபரம் தொடர்பாக ஆளுங்கட்சி உறுப்பினர்களுக்கும், ஜனாதிபதிக்கும் இடையே நேற்று முன்தினம் நடைபெறவிருந்த கூட்டம் காலவரையின்றி ஒத்திவைக்கப்பட்டுள்ளது.
 இதுகுறித்து ஆளுங்கட்சி உறுப்பினர்களுக்கு அறிவிக்கப்பட்டுள்ளது. அத்துடன் ஆளுங்கட்சி அமைச்சர்கள் யாவரும் கொழும்பில் தங்கியிருக்கும்மாதும் விடுக்கப்பட்ட அறிவிப்பும் ரத்து செய்யப்பட்டது. (14 ஆம் பக்கம் பார்க்க)

EXPOAIR your friend in the skies...
 021 - 222 3891, 222 6297, 0777-2349999,
 011-2372952/3, 011-2360290/1
 e.mail:- jaffina@expoavi.com, reservations@expoavi.com.
 இலங்கையில் முன்னணி வகிக்கும் உள் ஞர் விமான சேவை...
எக்ஸ்போ ஏயர்
 வானத்தில் உங்கள் நண்பன்...

தமிழகம் பயணம்

20 சைதாப்பேட்டைப் பெருமாள் கோவிலில் சீனிமாப் படம் எடுப்பதைத் தடை செய்யுமாறு உத்தரவிடக் கோரி ஆலய நிர்வாகம் வழக்குத் தாக்கல் செய்திருந்தது.

பெருமாள் கோவிலில் சீனிமாப் படம் எடுக்கப்படுவதால் ஆலயத்தின் மகிமைக்குப் பங்கம் ஏற்படுகின்றது. நடிகர் நடிகைகள் அரைகுறை ஆடைகளுடன் ஆலய உள் வீதிக்குள் நின்று ஆடுகின்றனர்.

இதனால் ஆலயத்திற்கு வருகின்ற அடியார்கள் பெரும் அசௌகரியங்களுக்கு ஆளாகின்றனர் எனக் குறிப்பிட்டு, ஆலய நிர்வாகத்தினர் வழக்குத் தாக்கல் செய்திருந்தனர்.

அந்த வழக்கைப் பார்ப்பதற்காக பார்வையாளர்கள் பலர் வந்திருந்தனர். வந்திருந்தவர்கள் அனைவருமே வேட்டி கட்டியிருந்ததை அவதானிக்க முடிந்தது.

நீதிமன்றத்திற்குப் போனால் வழக்கு விசாரணைகளைக் கவனிக்க வேண்டியதுதானே! அவர் வேட்டி கட்டியிருந்தார். இவர் சேலை உடுத்திருந்தார். இதெல்லாம் உமாக்கு ஏன்? என்று நீங்கள் கேட்பது என் இதயத்துச் செவிக்குக் கேட்கவே செய்கின்றது.

உங்கள் கேள்வி நியாயமானதாயினும் என் பார்வையிலும் அர்த்தம் இருந்ததாகவே நான் கருதிக் கொள்கிறேன்.

அதாவது ஆலயத்திற்குள் சீனிமாப் படம் எடுப்பது, நியாயமற்றதும் எமது சமயப் பண்பாட்டிற்கு ஒவ்வாததுமாகும். அப்படியானால் அந்த ஒவ்வாமைக்கு எதிராக இளைஞர் சமூகமா வழக்குத் தாக்கல் செய்துள்ளது.

அல்லது வழக்குத் தாக்கல் செய்தவர்களின் பின்னணி என்ன என்பதை நோட்டமிடுவது உயர்நீதிமன்றத்திற்கு வந்த வழக்கின் தாற்பரியத்தை உணர்வதற்கு அவசியமாகும்.

அந்த வகையில் பிரஸ்தாப வழக்கைத் தாக்கல் செய்தவர்கள் தமிழ்ப்பண்பாட்டை இறுக்கமாக நேசிக்கின்றவர்கள். என்பதை அவர்களின் ஆடைக் கலா

கத்தைச் சுற்றிப் பார்க்க வேண்டுமென்ற ஆவல் என்னுள் உறுத்திக்கொள்ள, திரு.தங்கராஜிடம் விடயத்தைக் கூறி விட்டு நீதிமன்ற வளாகத்தைச் சுற்றிப் பார்க்கும் வேலையில் ஈடுபட்டேன்.

சென்னை உயர் நீதிமன்ற வளாகத்தில் உள்ள மனுநீதிகண்ட சோழனின் சீலையின் அடியில் எழுதப்பட்ட சிலப்பதிகார வாசகம்

ஆவின் கடைமணி உகுநீர் நெஞ்சு சுடத்தான் தன் அரும் பெறற் புதல்வனை ஆழி மின் மடித்தோன் (சீலம்பு)

சாரத்தில் இருந்து அறிய முடிந்தது.

வழக்காளிகளுக்காக பெண் சட்டத் தரணியொருவரே வாதிட்டார். நீண்ட நேரமாக வாதங்களைக் கேட்ட நீதிபதிகள் களைப்படைந்தவர்கள் போல வழக்கை ஒத்திவைத்தனர்.

முதலாவது அமர்வு நிறைவடைந்த

மனுநீதிகண்ட

சோழனின் சீலை

பிரிட்டிஷ் கலாசாரப் பின்னணியில் அமைக்கப்பட்ட மிகப் பிரமாண்டமான சென்னை உயர் நீதிமன்றக் கட்டிடத் தொகுதியைச் சுற்றிப் பார்க்கப்பெறும் சாதாரணமான விடயமல்ல. இருந்தும்

பயணக் கட்டுரை

பிரதிபலிப்பதாக அந்தச் சீலை வைக்கப்பட்டிருந்தது.

நீதிமன்ற வளாகத்தில் நிறுத்தப்பட்டிருள்ள அந்தச் சீலையைப் பார்ப்பதில் யாருமே அிக்கறை கொள்ளவில்லை. அதற்குக் காரணமும் இருந்தது. உயர் நீதிமன்றத்திற்கு வருகின்றவர்கள் பெரும்பாலும் வழக்கு விசாரணைக்காகவே வந்திருப்பார்கள். அவர்களுக்கெல்லாம் தத்தம் வழக்கு விசாரணை பற்றிய சந்தனை இருக்குமே தவிர, கட்டிடத்தையும் சீலையையும் தொடர்பு பார்க்கவா? நினைப்பார்கள்.

ஆனால் என் நிலை அப்படியல்ல. நீதிமன்றத்தைச் சுற்றிப்பார்ப்பதே என்

என். விஜயன்

இலக்காக இருந்தது. அதனால் நீதிமன்ற வளாகத்திலிருந்த அந்தச் சீலைக்கு அண்மீத்துச் சென்று பார்த்தேன். மனுநீதிகண்ட சோழன் எனப்பொறிக்க

உயர்நீதிமன்றத்தில் மனுநீதிச் சோழன்

தும் நீதிபதிகள் எழுந்து கொள்ள அவர்களோடு ஒத்தாற் போல் சட்டத்தரணிகளும், பார்வையாளர்களும் எழுந்து கொண்டனர். சட்டத்தரணிகளுக்கு நெருக்கமாக நின்றுகொண்டு செய்திகளைச் சேகரித்த செய்தியாளர் திரு. தங்கராஜ் என்னையும் அழைத்துக் கொண்டு வெளியே வந்தார். அன்றைய தினம் நீதிமன்றில் நடந்த செய்திகளைத் தொகுத்து வழங்கும் கடமை எனக்கிருந்த போதிலும், உயர்நீதிமன்ற வளா

என்னால் முடிந்த வரை பார்ப்பதென்ற மனத்திடத்தோடு நடக்கத் தொடங்கினேன்.

சிறிது தூரம் சென்றதும் வெண் கலத்தால் செதுக்கப்பட்ட சீலை காட்சிக்குத் தெரிந்தது.

யாழ்ப்பாணத்தில் காகங்களின் இருப்பிடமாகக் காட்சி தரும் வள்ளுவர் சீலை, ஒளவையார் சீலை போலல்ல அது. எந்த நோக்கத்திற்காக சீலை எடுக்கப்பட்டதோ அந்த நோக்கைப்

கப்பட்டிருந்தது. அதற்குக் கீழே ஆவின் கடைமணி உகுநீர் நெஞ்சு சுடத்தான்

தன் அரும் பெறற் புதல்வனை ஆழிமின் மடித்தோன் (சீலம்பு)

என்ற செய்யுள் எழுதப்பட்டிருந்தது. தமிழினத்தின் பெருமை பேசும் மனுநீதிகண்ட சோழனின் சீலை யும், வாசகமும் உரிய இடத்தில் உரிய கௌரவத்தோடு இருப்பது கண்டு பிரமித்துப் போனேன். (வளரும்)

நயிணையில் நேற்று இரதோற்சவம்...

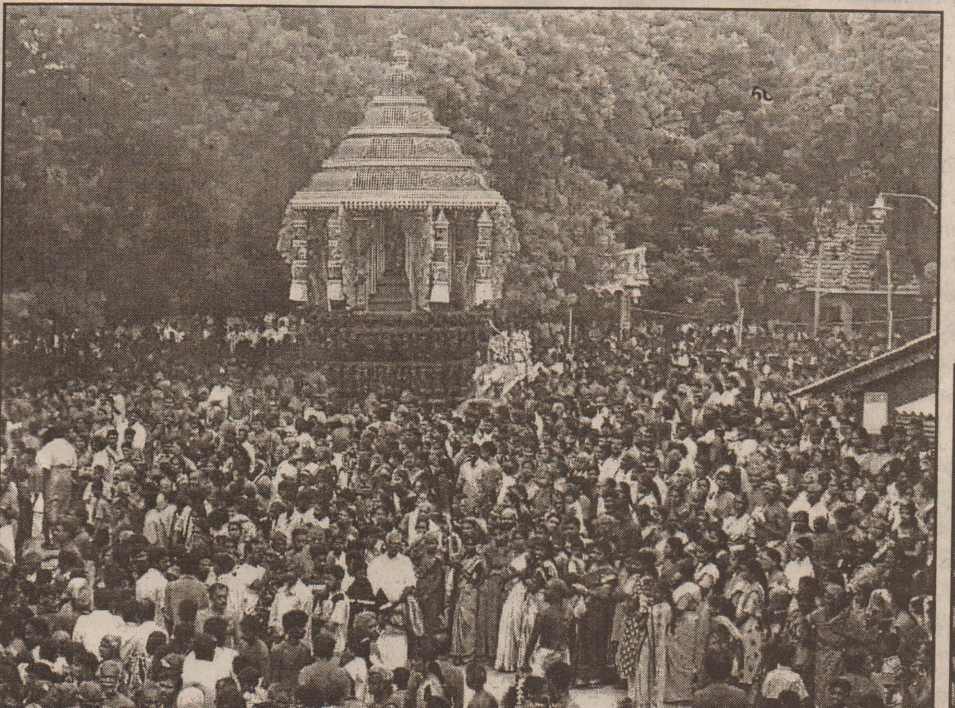
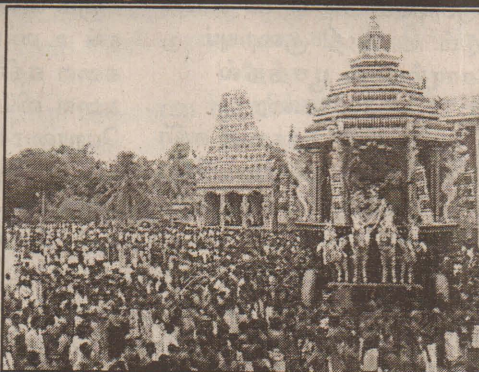

படங்கள்: ஞா.ஐங்கரன்



சனிப் பெயர்ச்சி

27.06.2005ஆம் திகதி சனிபகவான் மிதுன ராசியினின்று கடக ராசிக்குச் செல்கிறார். இந்த சனிப் பெயர்ச்சியால் 12 இராசிக்கும் 27 நட்சத்திரங்களுக்கும் உரிய பலன்களும் கண்பிறழ்க்க வேண்டியபரிசுரங்களும் ஒங்கே தரப்படவுள்ளன.

மிதுனம்

காரிய விழிகளுடன் எதிலும் அறிவாளி யாகவும் வெளி வட்டாரப் பழக்கத்தை அதிகமாக விரும்பும் பண்பாளர்களே!

உங்களுக்கு தற்போது நிலவும் சங்கடமான காலங்கள் சனி மாறுதலால் முழுவதும் மாறப்போகிறது. ஜென்ம ராசியில் சஞ்சரிக்கும் சனி பகவான் வரும் 27.06.2005இல் 2ஆம் வீட்டிற்கு மாறுவதால் ஏழரைச்சனியில் பிரதான காலமான 5 ஆண்டுகள் முடிகிறது. 2இல் சனி சஞ்சரிக்க இருப்பது பாதிச்சனி என்றாலும் தற்போதைய நிலைப்பாட்டை விட ஓரளவு அனுகூலமான பலனை மாறுதலுக்கு பின்பு அடையலாம். பணவிஷயத்தில் சற்று கண்டிப்பாக இருப்பது உத்தமம். உடல் ஆரோக்கிய ரீதியாக நல்ல மாறுதல் ஏற்படும்.

ஆண்டுக்கோளான குருபகவான் வரும் 19.09.2005 முதல் 20.10.2006முடிய 5ஆம் வீட்டில் சஞ்சாரம் செய்ய இருப்பது உங்களுக்கு ஒரு உற்சாகத்தினை உண்டாக்கும் அமைப்பாகும். சனி 2இல் சஞ்சரிக்க உள்ளதால் நீங்கள் நெருங்கியவர்களிடம் நிதானத்தினை கடைப்பிடிப்பதும் குடும்பத்தில் உள்ளவர்களை கோபித்து கொள்ளாமல் இருப்பதும் உத்தமம். தொழில் நிலையில் கூட அனுகூலமான மாற்றங்கள் ஏற்படும். என்றாலும் எதிலும் ஒரு முறைக்கு பலமுறை யோசித்து செயல்படுவது மிகவும் உத்தமம். சிலருக்கு நெருங்கிய உறவினர்களை இழக்கும் அமைப்பு உண்டாகும். ஏழரைச்சனியில் பாதிச்சனி காலம் என்பதால் ஓரளவுக்கு மாற்றங்கள் இருக்கும். என்றாலும் முழுமையான ஏற்றத்தினை தற்போது அடையமுடியாது. குரு 5இல் சஞ்சரிக்கும் காலத்தில் ஓரளவு சாதகப்பலன் ஏற்படும்.

உடல் ஆரோக்கியம்: உடல் நலனில் இதுவரை நிலவிய அலைச்சல்கள் சற்றே குறையும் உடல் நலனில் தொடர்ந்து அக்கறை செலுத்த வேண்டும். சிலருக்கு பித்தம் நரம்பு சம்பந்தமான உடல் உபாதைகள் உண்டாகும். சிறு சிறு காயங்களும் ஏற்படலாம். கவனமுடன் செயல்படவேண்டும். மனைவி மற்றும் புத்திரர்களின் வழியில் அதிகமான மருத்துவச் செலவுகளை ஏற்படுத்தும் நெருக்கமானவர்களுக்கு சில ஆபத்துக்கள் ஏற்படவும் வாய்ப்புள்ளது நிதானமாக செயல்படவேண்டும்.

கொடுக்கல் வாங்கல்: கொடுக்கல் வாங்கலில் சாதகமற்ற பலன்களையே ஏற்படுத்தும். பொருளாதார நெருக்கடிகள் சற்றே குறையும். பெரிய தொகைகளையும் முன் ஜாமீனையும் கண்டிப்பாக தவிர்க்க வேண்டும். அசையாசொத்து செலவுகளை ஏற்படுத்தும். வண்டி வாகனம் மூலம் தேவையில்லாத வீண்செலவுகள் உண்டாகும். வம்பு வழக்குகளில் இழுபறிநிலையே காணப்படும். பங்களிகளிடம் சற்று எச்சரிக்கை தேவை. குடும்பத்தில் உள்ளவர்களை அனுசரித்துப் போகவேண்டும்.

தொழில் வியாபாரம்: செய்யும் தொழில் வியாபாரத்தில் மந்தமானநிலைகள் உண்டாகும். இலாபம் குறையும் மறைமுக எதிர்ப்புகளும் அரசு மூலம் சோதனைகளும் உண்டாகும். தொழில் கருவிகளில் பழுதுஉண்டாகும். கூன் தொல்லை நீடிக்கும். கூட்டுத்தொழில் புரிபவர்கள் கூட்டாளிகளையும் வேலையாட்களையும் அனுசரித்துப் போகவேண்டும். வெளியூர், வெளிநாட்டு பயணம் அவ்வளவு சிறப்பான நற்பலனை ஏற்படுத்தாது.

உத்தியோகஸ்தர்களுக்கு: உத்தியோக நிலையில் அதிகாரிகளின் கெடுபிடிகளால் மனவேதனையடைந்த நீங்கள் சற்று அனுசரித்துப்போனால் சுமாரான அமைப்பினை அடையமுடியும். அடிக்கடி விடுப்பு எடுக்க நேரிடும். புதிய வேலைவாய்ப்புக்களில் தாமதமான நிலை ஏற்படும். இடமாற்றம் உண்டாகி குடும்பத்தை விட்டு சிலர் அங்குசென்று அமைவார்கள். பதவி ஊதிய உயர்வுகளையும் செட்டம்பருக்குப் பின்பு சற்று எதிர்பார்க்கமுடியும். எதிலும் நிதானமுடன் செயல்படவேண்டும்.

பெண்களுக்கு: மனதில் நிலவிய சஞ்சலங்கள் சற்றே குறையும் குடும்பத்தில் உள்ள பொருளாதார நெருக்கடிகளும் சற்றுக் குறைந்துவிடும். உடல் நலனில் முழுக் கவனம் செலுத்த வேண்டும். சிலருக்கு வயிற்று உபாதைகளை ஏற்படுத்தும் கணவன் மனைவி உறவில் சிறு சிறு வீண் வாக்கு வாதுகளை ஏற்படுத்தினாலும் அனுசரித்துப் போவது நல்லது. திருமண சுபகாரிய முயற்சிகளை செட்டம்பருக்கு பின்பு முயற்சி

செய்யலாம்.

மாணவ மாணவியருக்கு: கல்வியில் ஏற்பட்ட மந்தமான நிலை சற்று மாறும். கவனமுடன் படித்து முன்னேறமுடியும். நல்ல நண்பர்கள் விலகியதால் மனம் நொந்த நீங்கள் அவர்களிடம் மீண்டும் நட்பு பாராட்ட முயற்சியை மேற்கொள்வீர்கள். வகுப்பில் ஆசிரியர் பாடம் நடத்துவதை காதுகொடுத்துக் கேற்பது மிகவும் நனமைதரும். பெற்றோர்களின் பேச்சைக்கேட்டு நடக்க வேண்டும். வண்டி வாகனம் உபயோகிப்பவர்கள் மிகவும் கவனமாக செயல்படவேண்டும்.

கலைஞர்களுக்கு: உங்களின் படைப்புகள் சிறப்பானதாக அமைந்தாலும் உரிய பலன்கிடைக்க தாமதமேற்படும் புதிய படவாய்ப்புகள் மறைமுக போட்டியாளர்களால் இழக்கும்படியான சந்தர்ப்பம் ஏற்படும். ஏற்கனவே ஒப்புக்கொண்ட வாய்ப்புகளை தக்கசமயத்தில்

உங்களுக்கு வாய்ப்பு?

முடித்துத் தருவதில் காலதாமதம் உண்டாகும். எதிலும் நிதானமாக செயற்படவேண்டும்.

பொது வாழ்வில் உள்ளவர்களுக்கு: அரசியலில் வீண் வார்த்தைகளை பேசாமல் ஒதுங்கிப்போவது மிகவும் நற்பலனை ஏற்படுத்தும் தலைவரின் அன்பைப் பெற கூடுதலாக மக்கள் பணிகளில் ஈடுபடவேண்டிய கட்டாயம் ஏற்படும் உடன் இருப்பவர்களின் தொல்லைகள் கூடும்.

தொழிலாளிகளுக்கு: முதலாளி தொழிலாளி இடையில் நிலவிவந்த இறுக்கமான நிலைகள் சற்றே குறையும். உங்களுடைய உழைப்பிற்கு ஏற்ற ஊதியம்பெற தாமதம் உண்டாகும். இரும்புவெலை செய்பவர்கள் சற்று எச்சரிக்கையுடன் செயல்படவேண்டும்.

சனிபகவான் குரு சாரத்தில் புனர்புசத்தில் 27.06.2005 முதல் 21.07.2005 வரை

இக்காலமும் உங்களுக்கு அதிக சோதனைகளை எதிர்கொள்ள நேரிடும் மனதில் அமைதி இருக்காது. மனதைக் குழப்பிக்கொண்டு உடல் நலனையும் கெடுத்துக்கொள்வீர்கள் மருத்துவச்செலவுகள் மனைவி மற்றும் பிள்ளைகளின் வழியில் அதிகரிக்கும். குடும்பத்தில் பொருளாதாரநிலையில் பற்றாக்குறைகள் ஏற்பட்டு கடன் வாங்கும் சூழ்நிலையும் கணவன் மனைவி இடையே சண்டை சச்சரவுகளையும் ஏற்படுத்தும். உற்றார் உறவினர்களால் திருமண சுபகாரியம் தடைப்படும். கொடுக்கல் வாங்கலில் சிக்கலில் சிக்கித்தவித்திட நேரிடும். தொழில் வியாபாரம் மிகவும் மந்தமானநிலையை அடைந்து லாபம் குறையும். தொழில் கருவிகள் பழுதடையும். வண்டி வாகனம் செலவினை ஏற்படுத்தும். உத்தியோக நிலையில் அதிகாரிகள் கெடுபிடையும் அதிகமான உடல் உழைப்பு செய்யவும் நேரிடும். அமைதி குறையும்.

சனிபகவான் சனி சாரத்தில் புசத்தில் 22.07.2005 முதல் 19.11.2005 வரை

இக்காலத்தில் சிறு சிறு உடல் உபாதைகளை எதிர்கொள்ள நேரிட்டாலும் படிப்படியாக உடல் நலம் தேறி விடும். மருத்துவச்செலவுகள் குறையும். மனைவியின் கற்பக்கோளாறு விலகும். பிள்ளைகளால் நிலவிய மனச்சஞ்சலம் சற்றே குறைந்து மனஅமைதி உண்டாகும். குடும்பத்தில் கணவன் மனைவியிடையே நிலவிய கருத்துவேறுபாடுகள் குறைந்து ஒற்றுமை நிலவும். பொருளாதார நிலையில் படிப்படியாக தடைகள்விலகி ஓரளவு அனுகூலப்பலன் உண்டாகும். கொடுக்கல் வாங்கலில் சுமாரான அனுகூலம் ஏற்படும். முன்ஜாமின் தவிர்க்க வேண்டும். தொழில் வியாபாரம் கூட்டுத் தொழில் கமிஷன் ஏஜென்ஸி காண்டிராக்ட் போன்றவை சுமாரான ஏற்றம் ஏற்படுத்தும். போட்டி பெறாமையை சமாளித்துவிடுவீர்கள். உத்தியோகநிலையில் அதிகாரிகளையும் உடன் பணி புரிபவர்களையும் அனுசரித்துப் போனால் சிறப்பான அனுகூலம் அடையமுடியும்.

சனிபகவான் வக்ரகதியில் 20.11.2005 முதல் 06.04.2006 வரை

இக்காலத்தில் உங்களின் தேக ஆரோக்கியம் மிகவும் சிறப்புடன் அமையும். நலம் ஏற்றத்தையும் முன்னேற்றத்தையும் பெறுவீர்கள் குடும்பத்தில் மங்களகரமான சுபகாரியங்கள் அமைந்து புரிப்படைவீர்கள் புத்திரர்களின் வழியில் மிகவும் சிறப்பான அனுகூலப்பலனையும் பெருமைகளையும் அடைவீர்கள் பெண்களுக்கு குடும்பவாழ்வில் சந்தோஷமும் புத்திரபாக்கியமும் கணவருடன் ஒற்றுமையும் மிக சிறப்பாக இருக்கும். ஆடை ஆபரணம் சேரும் சிலருக்கு புர்விக வம்பு வழக்குகள் வெற்றிமேல் வெற்றியை ஏற்படுத்தும். வீடு வண்டி வாகன யோகமும் அமையும். வியாபாரிகளுக்கு

வியாபாரம் மிகவும் சுறு சுறுப்பாகவும் விருவிருப்பாகவும் நடைபெற்று லாபம் கூடும். தொழில் அபிவிருத்தி புதிய தொழில் தொடங்குவதிலும் ஆர்வமுடன் செயற்பட்டு வெற்றி ஏற்படும். பதவி ஊதிய உயர்வுகள் அற்புதமாக அமையும். புரிப்பு உண்டாகும்.

சனிபகவான் சனி சாரத்தில் புசத்தில் 07.04.2006 முதல் 27.07.2006 வரை

நீங்கள் நினைத்தபடியே செயல்படுவதில் சிறு சிறு இடையூறுகள் உண்டாகும். உடல் நலனில் உஷ்ண சம்பந்தமான உபாதைகள் ஏற்பட்டு பின்பு மறையும். சிறிதளவு மருத்துவச் செலவுகளை எதிர்கொள்வீர்கள். மனைவி மற்றும் பிள்ளைகள் நலமடைவார்கள். பொருளாதாரநிலையில் படிப்படியான உயர்வுகள் உண்டாகும். வரவேண்டிய பாக்கிகள் தாமதித்துவரும் கடன்களை பிற்பாதியில் அடைத்து நிம்மதியடைவீர்கள். தொழில் வியாபாரநிலையில் மறைமுகப் போட்டிகள் குறைந்து படிப்படியான லாபமும் முன்னேற்றமும் ஏற்படும். கூட்டுத்தொழிலில் கூட்டாளிகளையும் வேலையாட்களையும் சற்று அனுசரித்துப்போனால் சிறப்பான ஏற்றம்பெற்று விடமுடியும். உத்தியோகநிலையில் அதிகாரிகளின் கெடுபிடிகள் விலகி திருப்தியுடன் பணிபுரிவீர்கள். தாமதித்து பதவி ஊதிய உயர்வுகள் அமையும். மாணவர்களின்

கல்வியில் ஏற்றமுண்டாகும்.

சனி பகவான் புதன் சாரத்தில் ஆயிலியத்தில் 28.07.2006 முதல் 2.12.2006 வரை

இக்காலத்தில் நீங்கள் எதையும் தைரியமாகவும் சுறு சுறுப்புடன் செய்து முடித்துவிடுவீர்கள். மனதில் உற்சாகம் கூடும். கணவன் மனைவி உறவில் சிறப்பான ஒற்றுமையும் அன்னியோன்னியமும் உண்டாகும். மருத்துவச்செலவுகள் மிகவும் குறையும். மனைவி மற்றும் பிள்ளைகள் சிறப்பான நலமுடன் கழிச்சமாவார்கள். பொருளாதார நிலையில் பணவரவுகள் சரளமாக வரும். வீட்டைக் கட்டி குடிபுகும் அமைப்பு வண்டி வாகனம் வாங்கிடும் யோகம் புர்விகவழியில் அசையாச் சொத்து சேர்க்கையும் சந்தோஷத்தை ஏற்படுத்தும் தொழிலில் வியாபாரத்தில் சிறப்பான ஏற்றமும் முன்னேற்றமும் உண்டாகும் கூட்டுத்தொழிலில் நல்ல நம்பிக்கை நாணயம் ஏற்படும். உத்தியோகநிலையில் பதவி ஊதிய உயர்வையும் விரும்பிய இடமாறுதலையும் பெறுவீர்கள். புதிய வேலைவாய்ப்புக்கிடும். மாணவர்களுக்கு வெற்றிமேல் வெற்றிகிடும்.

சனி பகவான் வக்ரகதியில்

03.12.2006 முதல் 19.04.2007 வரை

உங்களுக்கின் சோதனை அதிகமாகும் காலமாகவே அமையும். மனதில் கலக்கம் உண்டாகும். உடல் நலம் கடுமையாகப் பாதிக்கும். சிலருக்கு உடலில் அறுவைச் சிகிச்சை செய்ய நேரிடலாம். எனவே சற்று நிதானமாகவும் கவனமாகவும் செயல்படவேண்டும். வண்டி வாகனம் பயன்படுத்துபவர்கள் உசாராக செயல்படவேண்டும் மனைவி மற்றும் பிள்ளைகளால் மருத்துவச் செலவுகளும் வீண் பயணங்களால் அதிக அலைச்சலும் ரென்சன் உண்டாகும். பொருளாதார நிலையில் சோதனைகளை எதிர்கொள்வீர்கள். கடன்களால் நெருக்கமானவர்களை விரோதியாவார்கள். தொழில் வியாபாரம் போட்டி பெறாமையால் நலிவடையும் இலாபம் இருக்காது. கூட்டுத் தொழில் கமிஷன் ஏஜென்சி காண்டிராக்ட் போன்றவற்றில் அரசு மூலம் சோதனைகளை அடைவீர்கள். உத்தியோக ரீதியாக எதிர்பாராமல் இடமாற்றம் ஏற்பட்டு அலைய நேரிடும். புதிய வேலைகிட்டாது.

சனிபகவான் புதன் சாரத்தில் ஆயிலியத்தில்

20.04.2007 முதல் 05.08.2007 வரை

இக்காலத்தில் உங்களுக்கு மிக கடுமையான சோதனைகள் உண்டாகும். நெருக்கமானவர்களை இழக்கவும் நேரிடலாம். எடுக்கும் காரியம் யாவும் தடைப்படும். உடல்நலம் அதிக பாதிப்படையும் அதிக மருத்துவச் செலவுகளையும் வீண் விரயங்களையும் சந்திப்பீர்கள். மனைவிக்கு கற்பக்கோளாறுகள் கணவன் மனைவியிடையே அதிகமான சண்டை சச்சரவுகளை ஏற்படுத்தும். பொருளாதார நிலையில் சாதகமற்ற பலன்கள் பற்றாக்குறை கடன்தொல்லைகளும் ஏற்படும். திருமண சுபகாரியம் தடைப்படும். தொழில் வியாபாரநிலையில் நலிவும் லாபம் இல்லாத சூழ்நிலைகளும் ஏற்படும். கூட்டுத் தொழில் புரிபவர்களுக்கு கூட்டாளிகளுடன் வீண்கருத்து வேறுபாடுகளால் பிரியும் படியாகநேரிடும். மாணவர்கள் கல்வி தடைப்படும். உத்தியோகநிலையில் அதிக சோதனை உண்டாகும்.

அதிர்ஷ்ட குறிப்புகள்

அதிர்ஷ்ட கிழமை: புதன் வெள்ளி.
அதிர்ஷ்ட நிறம்: பச்சை, வெள்ளை
அதிர்ஷ்ட தெய்வம்: விஷ்ணு
அதிர்ஷ்ட திசை: வடக்கு
அதிர்ஷ்ட கல்: மரகதம்

(தொடரும்)

தூரம் - 5 புலமைப்பரிசில்



பயிற்சி வினாத்தாள்



இல: 13

ஆக்கம்: சுந்தர் வெளிமீடு

வினாத்தாள் - I நேரம்: 45 நிமிடங்கள்

❖ கிவ்வினாத்தாளில் 40 வினாக்கள் உள்ளன.

❖ தரப்பட்டுள்ள அறிவுறுத்தலின்படி எல்லா வினாக்களுக்கும் கித்தாளிலேயே விடை எழுதுக.

❖ மிகவும் சரியான விடையின் கீழ்க் கோடிடுக.

❖ 01 முதல் 02 வரையான வினாக்களுக்குத் தரப்பட்டுள்ள அடங்கல் வரிப் பட்டிகளுக்குரிய எண் கூட்டத்தைத் தெரிவு செய்து அதன் கீழ்க் கோடிடுக.

(01) 1) A=2, 3, 5, 7, 9 B=2, 4, 6, 8, 10
2) A=2, 4, 6, 8, 10 B=3, 5, 7, 9, 11
3) A=2, 4, 6, 8, 10 B=2, 4, 6, 7, 9

(02) 1) A=2, 3, 5, 7, 9 B=2, 4, 6, 8, 10
2) A=2, 4, 6, 8, 10 B=3, 5, 7, 9, 11
3) A=2, 4, 6, 8, 10 B=12, 14, 16, 19, 20

❖ 03 முதல் 07 வரையான வினாக்களுக்கு மிகவும் பொருத்தமான விடையின் கீழ்க் கோடிடுக.

(03) கீழே தரப்பட்டுள்ள உருக்களில் தரப்பட்டுள்ள பருமன்கள் (உயரம்) பொருத்தப்பாடில்லாமல் இருக்கும் உருவின் கீழ்க் கோடிடுக.



(1)



(2)



(3)



(4)

(04) கீழே உள்ள விலங்குகளை அவற்றின் பருமன் அடிப்படையில் வரிசைப்படுத்த நடுவில் அமைவது.



(1)



(2)



(3)



(4)



(5)

(05) உச்சி 4, விளிம்பு 6, முகம் 4 உடைய உரு.

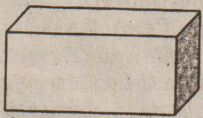

(1)



(2)



(3)



(4)

(06) சுவையை அறிய உதவும் புலனங்கம்.

- 1) கண் 2) காது 3) மூக்கு 4) நாக்கு

(07) உயிரற்ற பொருள்.

- 1) தாவரம் 2) விலங்கு 3) பறவை 4) கதிரை

❖ சுருக்கமான விடை தருக.

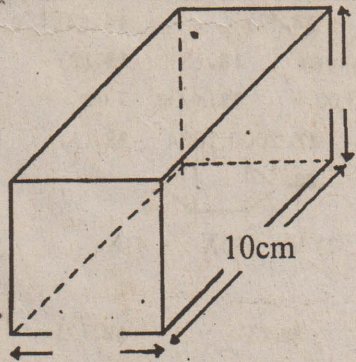

(08) இவ்வுருவில் சதுர வடிவமான முகங்கள் எத்தனை உண்டு?

(09) இவ்வுருவில் செவ்வக வடிவமான முகங்கள் எத்தனை உண்டு?

(10) இவ்வுருவின் சதுர வடிவ முகத்தின் ஒருபக்க நீளம் எத்தனை மீற்றா?

(11) இவ்வுருவில் உள்ள செவ்வக வடிவான முகம் ஒன்றின் நீளம், அகலம் ஆகியவற்றை எழுதுக?

நீளம் அகலம்

(12) இவ்வுருவின் கணிதப் பெயர் யாது?

(13) $100 - 50 - 25$ என்பதனைச் சுருக்க வரும் விடையின் உரோமன் இலக்கப் பெறுமானம் என்ன?

(14) இலங்கையின் வரைபடத்தை வரைந்தவர் பெயரை எழுதுக?

(15) எல்லா மதத்தவரும் போற்றி வழிபடும் இலங்கையில் உள்ள மலை ஒன்றின் பெயரை எழுதுக?

❖ கீழே சில வாக்கியங்கள் தரப்படுகின்றன. அவற்றோடு பொருந்தக்கூடிய படிமொழிகளைத் தருக.

(16) "ஒரு காரியத்திற்கு முலமானவனை அறியாது, காரியம் செய்பவன் மேல் கோய்ப்படுவது தவறு"

- 1) குடு கண்ட பூனை அடுப்பங்கரையை நாடாது.
2) எய்தவன் இருக்க அம்பை நோவானேன்.

(17) "பல தடவைகள் முயன்றால் கடினமான காரியமும் கைகூடும்"

- 1) அடிமேல் அடியடித்தால் அம்மியும் நகரும்.
2) காற்றுள்ள போதே தூற்றிக்கொள்.

(18) "நடை, உடை, பாவனைகளை மாற்றிக்கொண்டாலும் அடிப்படை சியல்பு மாறாது"

- 1) காண மயிலாடக் கண்டிருந்த வான்கோழி தானும் ஆடிப் பார்த்தது.
2) உயரப் பறந்தாலும் ஊர்க்குருவி பருந்தாகுமா?

(19) "விண் விரயமாயினும் அதனை அளவிட்டுச் செய்தல் வேண்டும்"

- 1) ஆற்றிலே போட்டாலும் அளந்து போடு.
2) அடிமேல் அடியடித்தால் அம்மியும் நகரும்.

(20) "பொய்வார்களும் சீலவேளை பிறை விடுவதுண்டு"

- 1) குறைகுடம் தளும்பும், நிறைகுடம் தளும்பாது.
2) ஆனைக்கும் அடிசறுக்கும்.

❖ கீழே சில ஆங்கில எழுத்துக்கள் தரப்படுகின்றன. அவற்றைச் சரியாக ஒழுங்குபடுத்த கருத்து நிறைந்த சொல்லொன்று கிடைக்கும் அதனை எழுதுக.

(21) O, K, M, Y, N

(ஒரு விலங்கு)

(22) R, O, E, T, H, B, R

(ஒரு உறவு)

❖ கீழே உள்ள எண்கள் ஏறுவரிசையில் அமையத்தக்கவாறு அம்புக்குறியால் இணைக்க.

(23)

90	100
80	
20	138

(24)

XXIII	XXX
VIII	
IX	X XV

❖ இப்பந்தியை வாசிக்க.

சிற்றுண்டிச்சாலை ஒன்றில் வடை, வாய்ப்பன், மோதகம், இடியப்பம், பிட்டு ஆகியன இருந்தன. அங்கு சென்ற 30 பேருள் 5 பேர் வடையும் பால் தேனீரும் சாப்பிட்டனர். வடை, பால் தேனீர் எடுத்தோரைப் போல் முன்று மடங்கினர் வடை மட்டும் சாப்பிட்டனர். 8 பேர் பால் தேனீர் மட்டும் அருந்தினர்.

(25) இவற்றில் நீராவியில் அவித்துச் சமைக்கப்படும் காலை உணவுவகை இரண்டின் பெயரை எழுதுக?

- 1) 2)

(26) வடை மட்டும் சாப்பிட்டவர்கள் எத்தனை பேர்?

(27) வடை, பால் தேனீர் ஆகிய உணவுகளை எடுக்காதோர் எண்ணிக்கையை எழுதுக?

❖ வித்தியாசமான சேர்மானத்தின் கீழ்க் கோடிடுக.

(28) 1) ஆடையணி - அலங்காரம்
2) அவதாரம் - பிறப்பு
3) கூடுதல் - பிரிதல்

(29) 1) கத்தி - கூர்மை
2) புத்தகம் - பக்கம்
3) பென்சில் - மை

(30) 1) சுவை - நாக்கு
2) மணம் - மூக்கு
3) பார்வை - குருடு

❖ 31-32 ஆகிய வினாக்களில் கூடுகளுக்குள் காட்டப்பட்டுள்ள எண்களுக்கு கிடைப்பான தொடர்பினை விளங்கிக்கொண்டு வெற்றிடத்துக்குப் பொருத்தமான எண்ணைப் புள்ளிக்கோட்டில் எழுதுக.

(31)

24	6	○
4	20	8
8	2	16

(32)

8	15	28
14	23	39
2	4	3
5	4	○

(33) கீழ்வரும் திண்ம உருக்களில் தட்டையான மேற்பரப்பையும் வளைந்த மேற்பரப்பையும் உடைய உரு.



(1)

(2)

(3)

(4)

(34) இங்குள்ள இரு வட்டங்களுக்கும் பொதுவாகக் காணப்படும் எண் எது?
1) 4 2) 2
3) 3 4) 4, 3

நடத்தின் தேசிய இனப் பிரச்சினைகள்

கலாநிதி எசு. திருநாவுக்கரசு 28

1972 ஜனவரி 17 இல் தமிழரசு தமிழ்க்காங்கிரஸ், இலங்கைத் தொழிலாளர் காங்கிரஸ் தலைவர்கள் வல்வெட்டித்துறையில் சில பெரியார்கள் எடுத்த முயற்சியின் பயனாகக் கூடி "தமிழர் கூட்டணியை" உருவாக்கினர். பின்னர் இது தமிழர் விடுதலைக் கூட்டணி என்னும் பெயரைப் பூண்டது.

1972 இல் மே 22 இல் புதிய அரசியலமைப்பு பாராளுமன்றத்தில் பெரும்பான்மையுடன் ஏற்றுக்கொள்ளப்பட்டதும், தமிழ் பிரதேசம் எங்கனும் ஆர்ப்பாட்டங்களும் கடையடைப்புக்களும் நடைபெற்றன. இது சம்பந்தமாக 72 தமிழர்கள் கைதாகினர் எஸ். ஜே.வி. செல்வநாயகம் அவர்கள் யாழ்ப்பாணத்தில் வைத்து புதிய அரசியல் யாப்பின் நகலுக்குத் தீயிட்டுக் கொழுத்தியதன் மூலம் சிங்களப் பேரினவாதத்திற்கு எதிரான தமிழ்த் தேசியவாதத்தின் போக்கை மக்கள் மயப்படுத்த முனைந்தார். 25.5.72 இல் நடைபெற்ற இந்நிசைச்சியில் பெருமளவுக்கு தமிழ் மக்கள் கலந்துகொண்டனர். 25 ஜூன் 1972 இல் தமிழர் விடுதலைக் கூட்டணியானது தமிழர்களின் உரிமைகளை வலியுறுத்தும் ஆறு அம்சக் கோரிக்கையை நிறைவேற்றி அரசாங்கத்துக்கு அனுப்பியது. அது அரசாங்கத்தினால் அசட்டை செய்யப்பட்டதன் விளைவாக அதன் அடிப்படையில் உலகுக்கு தமது நிலையை வெளிக்காட்ட எஸ்.ஜே.வி. செல்வநாயகம் அவர்கள் தமது பாராளுமன்ற உறுப்பினர் பதவியை 3.10.1972 இல் துறந்தார். இவரது பதவி விலகலினால் ஏற்பட்ட இடைவெளியை நிரப்ப பலமாதங்களை அரசு இழுத்தடித்ததாயினும் மீண்டும் நடாத்தப்பெற்ற இடைத்தேர்தலில் செல்வநாயகம் அவர்களே பெரு வெற்றி பெற்றமை தமிழ் பேசும் மக்களது அப்போதைய இனவுணர்வின் அடையாளமே எனலாம்.

ஏற்கனவே 1970 ஆம் ஆண்டளவில் ஐக்கிய முன்னணி அரசு கடைப்பிடிக்கத் தொடங்கிய "தரப்படுத்தல்" கொள்கையினால் விரக்தியுற்ற யாழ்ப்பாண மாணவர்கள் டிசம்பர் 1970 இல் "மாணவர் பேரவை" யினை நிறுவியதுடன் தரப்படுத்தலை எதிர்த்து பேரணி ஒன்றையும் நடாத்தியிருந்தனர். அவர்களது செயற்பாடுகளின் தீவிரத்தினால் 1973 பெப்ரவரி 22 இல் மாணவர் பேரவைத்தலைவரும் 9.3.1973 இல் 40ற்கும் மேற்பட்ட மாணவர்கள் பேரவை இளைஞர்களும் அரசினால் கைது செய்யப்பட்டமை குறிப்பிடத்தக்கதாகும்.

இதற்கிடையில் 28 ஜனவரி 1973 இல் "தமிழ் இளைஞர் பேரவை" ஆரம்பிக்கப்பட்டது. 14.3.73 ஆம் திகதியன்று மாணவர் கைதுகளையும் அரசு ஒடுக்குமுறைகளையும் எதிர்த்து பாடசாலை பகிஷ்கரிப்பினையும் உண்ணாவிரதத்தினையும் தமிழர் விடுதலைக் கூட்டணி நடாத்தியது. இதன் தொடர்ச்சியாக தமிழ் இளைஞர் பேரவையினால் 20.5.1973 இல் மருதனார் மடத்தில் இருந்து சட்ட மறுப்பு ஊர்வலமும் 11.9.1973 இல் தொடங்கி 5 நாள் உண்ணாவிரதமும் நடாத்தப்பட்டு தமிழர் தம் இனவுணர்வுகள் தூண்டப்பட்டன.

தமிழ் கூறும் நல் உலகம் அனைத்திலும் வாழும் தமிழர் மனங்களில் துயர் தோய்ந்த நாளாக 1974 ஜனவரி 10 அமைந்தது எனலாம். 4ஆவது உலகத்தமிழ் ஆராய்ச்சி மாநாடு இலங்கைத் தமிழர்கள் வாழ்விலே இது வரை காலமும் கண்டிராத புத்தெழுச்சியுடன் ஜனரஞ்சகமாகக் கொண்டாடப்பட்டது. அதன் இறுதி நாள் நிகழ்வான நன்றி தெரிவிக்கும் நாள் அன்று தோற்றுவிக்கப்பட்ட அசம்பாவிதங்களினால் தமிழர்கள் கொல்லப்பட்டமை அரசின் மீதான கசப்புணர்வுகளை தோற்றுவித்ததில் சந்தேகமே இல்லை. இந்த நிகழ்ச்சியின் பதிவுகள் தமிழர் தம் மனங்களில் நிலைபெற்றுவிடும் தன்மை வாய்ந்தவை என்பது உண்மையாகும்.

6.10.1974 அன்று யாழ்ப்பாணப் பல்கலைக்கழக வாளகம் பிரதமர் திருமதி ஸ்ரீமாவோ பண்டாரநாயக்காவினால் திறந்து வைக்கப்பட்டமையை ஒட்டி 4,5,6 ஆம் திகதிகளில் ஹர்த்தால் அனுஷ்டிக்கப்பட்டதும், 1975 இல் குடியரசுதினத்தை முன்னிட்டு தமிழர் விடுதலைக்கூட்டணி, தமிழ் இளைஞர் பேரவை இணைந்து சட்ட மறுப்பு நடாத்தியதும் இதன் விளைவாக தமிழ் இளைஞர் பேரவை கூட்டணியின் அங்கமானதும் அரசியல் சூழ்நிலைகளின் உந்தல்களாகும். 1975 இல் ஜூலை 27 அன்று யாழ்ப்பாண மாநகர மேஜர் அல்பிரட் துரையப்பா கொலையுண்டதை தொடர்ந்து பல தமிழ் இளைஞர்கள் கைது செய்யப்பட்டமையும் 1976 இல் புத்தளம் பள்ளிவாசலில் முஸ்லிம்களுக்கு எதிராக நடந்த துப்பாக்கி பிரயோகங்களும் சிறுபான்மையோர் சிந்தனையில் மாற்றங்களை வலியுறுத்தின.

இதுவரை காலமும் சிங்கள அரசியல்வாதிகள் தங்களது பெரும்பான்மை பலத்தின் கரங்களினால் சிறுபான்மை தமிழ் பேசும் மக்களது உரிமைகளையும் நலன்களையும் படிப்படியாக சூறையாடினர் எனக் கருதிய தமிழ்த்தலைவர்கள் தாங்கள் இதுவரை காலமும் கட்டி வளர்த்து வந்த தமிழ்த்தேசிய வாதத்தின் உச்ச கட்டமாக "தனி நாடு" அமைத்து வாழ்வதே உகந்த வழி என்னும் நிலைக்குத் தள்ளப்பட்டதாக உணர்ந்தனர். 1976 ஆம் ஆண்டு பெப்ரவரி 4 ஆம் திகதியன்று பாராளுமன்றத்தில் முதன் முதலாக தமிழ் ஈழப்பிரேரணையை தமிழர் விடுதலைக்கூட்டணி கொண்டு வந்தது. அத்துடன் 14.5.1976 இல் பண்ணாகத்தில் நடைபெற்ற தமிழர் கூட்டணி மாநாட்டில் வட்டுக்கோட்டைத் தீர்மானம் நிறைவேற்றப்பட்டது.

"ஒவ்வொரு தேசிய இனத்தினதும் பிறப்புரிமையான சுயநிர்ணய உரிமையின் அடிப்படையில் சுதந்திரமும் சுயாதிக்கமும் கொண்ட மதச் சார்பற்ற சோசலிசத் தமிழ் ஈழ அரசை மீட்டெடுக்கவும் கட்டி அமைக்கவும்" வட்டுக்கோட்டைத் தீர்மானம் முடிவெடுத்தது. இந்த தமிழ்மக்கோரிக்கையின் துண்டுப்பிரசாரங்களை 1976 ஆம் ஆண்டு குடியரசு தினத்தன்று வழங்கியமைக்காக சில தமிழ்த் தலைவர்கள் (4 பேர்) அரசாங்கத்தினால் கைது செய்யப்பட்டு காவலில் வைக்கப்பட்டனர். அவர்கள் மீதான "ட்ரயல் அட்பார்" வழக்குவிசாரணை 18.6.1976 இல் ஆரம்பமானதும் எஸ். ஜே.வி. தலைமையில் ஜி.ஜி. பொன்னம்பலம், எம்.திருச்செல்வம் உட்பட 80க்கும் மேற்பட்ட வழக்கறிஞர்கள் அவர்களுக்காக வாதாட முயன்றதும் "ஈழத்தமிழர் இறைமை" பற்றிய திருச்செல்வத்தின் ஆழ்ந்த கருத்துாட்டல்களும் இறுதியில் அரசு நால்வரையும் விடுதலை செய்தமையும் நாடறிந்த சம்பவங்களாகும். எம்.திருச்செல்வம், ஜி.ஜி. பொன்னம்பலம் ஆகியோரது மறைவுகளைத் தொடர்ந்து 27 ஏப்ரல் 1977 இல் எஸ்.ஜே.வி. செல்வநாயகம் அவர்கள் காலமானார். இதன் பின்னர் இடம்பெற்ற பொதுத்தேர்தலில் தமிழர் விடுதலைக் கூட்டணியானது தமிழ் மக்களின் பெரும்பான்மை தொகுதிகளை கைப்பற்றியதுடன் எதிர்பாராத விதமாக பாராளுமன்றத்திலும் பிரதமர் எதிர்க்கட்சியாகும் வாய்ப்பினை 3.6.1977 இல் பெற்றுக்கொண்டது. இலங்கையின் ஒன்று பட்ட நிலைமையை மாற்றிப் புறம்பானதோர் இராச்சியத்தை தாபிக்கும் வண்ணம் தமிழ் மக்களின் அங்கீகாரத்தை பெற்றுக்கொண்ட கட்சியானது பாராளுமன்றத்தின் எதிர்க்கட்சித் தலைமையை அணி செய்தது. பெரும்பான்மை சிங்கள -பௌத்தரிடையே கூரூரமான உணர்வுகளை வருவிக்கவே செய்தது. அ.அமிர் தலிங்கம் அவர்களே எதிர்க்கட்சித் தலைவராய் இருந்தமை கூடப் பலருக்கு கசப்பூட்டுவதாகவும் அமைந்ததெனலாம்.

தமிழ்த்தேசிய வாதத்தின் படிமுறை வளர்ச்சியானது மேற்கூறிய அரசியல் வரலாற்றினூடு வெளிப்படுத்தப்படும் வேளையில் இத்தகைய மிதவாத போக்கிற்கு மாறாக கிளர்ந்தெழுந்த தமிழ்த் தீவிரவாதத்தின் செயற்பாடுகளையும் நாம் அவதானித்தல் அவசியமானதாகும். ஏனெனில் 1977 இல் ஆட்சிப்பீடம் ஏறிய ஐ.தே.க. அரசாங்கமானது தீவிரவாதத்தின் பல்துறைச் செயற்பாடுகளையும் எதிர்நோக்க வேண்டியிருந்தமை. கண்கூடாக இத்தீவிரவாதிகளின் நடவடிக்கைகளைப் பயங்கரவாத கண்ணோட்டத்தில் ஆளுகின்ற பீடத்தினர் பல்வேறு சந்தர்ப்பங்களில் அணுகியதும்முண்டு. (தொடரும்)

மணிபல்லவத்தில் மறைந்தவர்
நயினை நாகியூசணி அம்மா பாமகல்

தீர்த்தத் திருவிழா

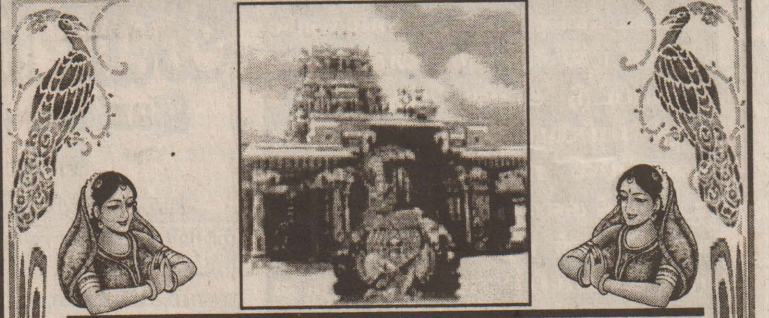

நயினைத்தாயே அருள்வாய்

நயினையில் குடிக்கொண்ட தாயே நாகியூசணி
எம் துயர் துடைக்கும் அருள் தாயே...
நூனச் சட ரொளியே நயினையின் பெருந்தீயே
நீம்மத்யான வாழ்க்கை தந்து நாட்டில்
அமைத்யும் சமாதானமும் நீலைக்க அருள்வாய்

இணுவை செந்தமிழன்

அன்ன பூரணியே சரணம்

அகிலத்தின் அகரமானவளே
அரவத்தில் அமர்ந்திருப்பவளே
அலைகடலின் ஆர்ப்பாய்ப்பில்
அகமகிழ்ந்து அருளுபவளே
அம்மா என்றழைத்தவுடன்
அரவணைக்க வருபவளே
அன்னபூரணியே ஆரணியே சரணம்

கி.கிரீஜா, வைமன் வீதி

நயினைத் தாயே!

காமாட்சி மீனாட்சி கஞ்சதளாய தாட்சி!
தேவி! மகமாரி நீலாயதாட்சி!
சாமுண்டேஸ்வரி சங்கராபரணி!
கலைமகளே! மலைமகளே! அலைமகளே!!
எம் நயினை நாகியூசணி அம்மா தாயே
உந்தன் அருட்கடாட்சமெமக்கெல்லாம்
கிடைக்கச் செய்யம்மா!!

ஜெ.சுபாஷினி

அடியார்களுக்கு அருள் பாலித்தீர்

அலைகடல் சூழ் நடுவினிலே

ஆனந்தமாய் வீற்றிருக்கும்

நயினையம்பதி நாயகியே!

உந்தன் அழகுத் திருக்கோலம் காண

அவனியெங்கும்-உன்

அடியார் கூட்டம் அலை மோதுதம்மா!

நாடி வந்த நம்மடியார்

நலன் காத்திட

நாடு அமைதி காத்திட...

நல்லருள் பாலித்திடம்மா!

தெ. திலிப், சீத்தன்கேணி

நயினை வாழ் நாகம்மா

கின்னாக் கனியவர் பாராய் தேவி

கியன்றவரை நம்பினோரைக் காப்பாய் தேவி

பொன்னாய் மணியாய் எமக்குக் குவித்தாலும் -உன்

புன்னகையொன்றே போதுமம்மா

மண்ணாசை எமக்கு கில்லையம்மா- எம்

மன்னவள் கிம்மண்ணை ஆள நின்னை

மனமார வேண்டுகின்றோம் தாயே

கண்ணாக அவர் வாழ்வில் நின்றிடவே

காணிக்கை யாக்குகின்றோம் எம் உயிரை

சொல்லொணாத்துன்பங்களைக் கண்டுவிட்டோம்

சோதியாய் நயினைவாழ் நாகம் நீயே

இராசநாதன் அறிவொளி

பேராசான் மூத்தறிஞர் கலாநிதி சொக்கலிங்கம் நினைவுப் பேருரை

யாழ்ப்பாணம் தேசிய கல்வியியற் கல்லூரியின் ஐந்தாம் ஆண்டு நிறைவை ஒட்டி பேராசான் மூத்தறிஞர் கலாநிதி சொக்கலிங்கம் (சொக்கன்) நினைவாக 30.05.2005ஆம் திகதி "இடைநிலைப் பாடசாலைகளில் வழிகாட்டல் ஆலோசனைச் சேவை - ஒப்பீட்டு ஆய்வு, நோர்வே - எத்தியோப்பியா - இலங்கை" என்ற தலைப்பில் கல்வியியற் கல்லூரி பீடாதிபதி கலாநிதி திருநாவுக்கரசு கமலநாதன் மற்றும் உப பீடாதிபதி பாலசுப்பிரமணியம் தனபாலன் ஆகியோர் நிகழ்த்திய நினைவுப் பேருரையின் தொகுப்பு.

கல்வி நிறுவனங்களில் பணியாற்றும் வழிகாட்டல் ஆலோசனை வழங்குவோர் பலர் உள்ளபயில் ஆகக் குறைந்தது ஒருமுதலாவது வகுப்புப் பட்டத்தைக் கொண்டுள்ளவர்களாக இருக்கின்றனர்.

படுகின்றன. பெருந்தொகையான அரசு சார்பற்ற அமைப்புகளும் பலவித இயல்பான மற்றும் அளவிலான வறுமை ஒழிப்பு நிகழ்ச்சித்திட்டங்களை மேற்கொண்டு வருகின்றன. ஆனால் பிரச்சினையின்

கல்விச் சீர்திருத்தத்தை நடைமுறைப்படுத்த ஆலோசனைகளை முன்வைத்தது. இதன் நோக்கங்களாக,
1. கல்வி வாய்ப்புக்களில் சர்வசன மற்றும் சமத்துவ அடைதற் தன்மையை உறுதிப்படுத்த கல்வியை சனநாயகத் தன்மையானதாகக் கல்.

இடைநிலை பாடசாலைகளில் இலங்கை (Sri Lanka)

அமைவிடம்
இந்து சமுத்திரத்தின் மத்தியில் அமைந்துள்ள அழகான இயற்கை வளம் கொண்ட நாடாக இலங்கை உள்ளது. நான்கு பக்கங்களும் கடலால் சூழப்பட்ட இலங்கைத் தீவு தென்னாசியாவில் இந்தியாவுக்கு அண்மையில் உள்ளது. இது 65610 சதுர கிலோமீட்டர் பரப்பளவைக் கொண்டது. இலங்கை

அளவை ஒப்பிடும் போது தாக்கம் விரிவானதாகவே உள்ளது. இதனோடு வர்த்தக நியதிகளும் திருப்தியாக இல்லை. தொடர்ச்சியான நாணய மதிப்புக் குறைவு மற்றும் உயர் பணவீக்கம் வறுமையின் விரிவை உறுதிப்படுத்துகின்றன. மேலும், 1970 ஆம் ஆண்டுகளில் இருந்து இலங்கையில் உள்ளநாட்டு யுத்தம் நடைபெற்றுக் கொண்டிருக்கின்றது. அதன் காரணமாகப் பல ஆயிரக்கணக்கானோர்

2. தேசிய நோக்கங்களையும், கல்வி நோக்கங்களையும், குறிக்கோள்களையும் ஒழுங்கமைத்தல்.
3. ஒவ்வொரு தனியாருக்கும் கல்வி வாய்ப்புகளை ஏற்படுத்தவும், அவரின் முழுமையான சமநிலை ஆளுமையை அபிவிருத்தி செய்தலும்.
4. சமூக, பொருளாதார, கலாசார, சமய மற்றும் அரசியல் குறிக்கோள்களைப் புரண்படுத்த

வழிகாட்டல் ஆலோசனைச் சேவை - ஒப்பீட்டு ஆய்வு

(தொடர்ச்சி....) **5**
எத்தியோப்பியாவில் வழிகாட்டலும் ஆலோசனை வழங்கலும்
எத்தியோப்பியாவில் பாரம்பரியமாக இளைஞர்கள் தமது கல்வி அல்லது சமூகப் பிரச்சினைகள் பற்றிய வழிகாட்டலையும் ஏனைய ஆலோசனைகளையும் முதல்தோரிடமிருந்து பெறுகின்றனர். சம்பிரதாய மந்திரக இருந்தபோதும் ஒரு நபரின் பிரச்சினையைப் பொறுத்தும் ஒரு ஆலோசனை மற்றும் வழிகாட்டலை வழங்குவதில் நண்பர்கள், சகோதரர்கள் மற்றும் சகோதரிகள்

யின் பழைய பெயர்கள் தம்பபண்ணி, தப்ரோபேன், செரண்டிப், சீலதூபியம், சிலோன், இலங்காபுரம், ஈழம் என்பவையாகும். இந்து சமுத்திரத்தின் முத்து, இராஜகுமாரி எனச் சிறப்பிக்கப்படும் இலங்கையின் மத்திய பகுதி அழகான மலைப்பிரதேசங்களைக் கொண்டது. உலகளாவிய இயற்கையான சர்வதேசத் துறைமுகமான திருகோணமலைத் துறைமுகமும் இலங்கையிலேயே உள்ளது.
கலாசாரம்
பாரம்பரிய கலாசாரங்களைத் தன்னகத்தேயுடைய இலங்கை, சிங்களவர், தமிழர்,

இறந்துள்ளதுடன் பொருள் இழப்புக்களும் ஏற்பட்டுள்ளன. இது நாட்டின் அபிவிருத்தியையே சிதைத்துள்ளது. இலங்கையின் பொருளாதாரம் கிட்டத்தட்ட 10 சதவீத தொடர்ச்சியான பாதிப்பைப் பற்றாக்குறை உள்ளதாக இருக்கிறது. மொத்த வருமானம் மொத்த உள்நாட்டு உற்பத்தியில் கிட்டத்தட்ட 20 சதவீதமாக உள்ளதுடன், மொத்த செலவு மொத்த உள்நாட்டு உற்பத்தியில் 30 சதவீதமாக உள்ளது. நாட்டின் அரசியல் இனப்பிரச்சினைகளைத் தீர்க்கும் வரை இந்

தக்கூடிய கல்வியை வழங்கல்.
5. இயற்கைச் சூழலுடன் இணைந்த குடிமக்கள் வாழ்வுக்கு வழியமைத்தல்.
என்ற வகையில் இச்சீர்திருத்தங்கள் நடைமுறைப்படுத்தப்படுகின்றன.

கலாநிதி திருநாவுக்கரசு கமலநாதன்
(பீடாதிபதி, யாழ். தேசிய கல்வியியற் கல்லூரி)
பாலசுப்பிரமணியம் தனபாலன்
(உப பீடாதிபதி, யாழ். தேசிய கல்வியியற் கல்லூரி)

நோர்வே - எத்தியோப்பியா - இலங்கை

மற்றும் ஒரு குடும்பத்தின் ஏனைய மூத்த அங்கத்தவர்கள் ஒரு முக்கியமான பங்கினை வகிக்கின்றனர். பிரச்சினையானது அதிகளவு தனிப்பட்டதாக இருக்குமாயின் குடும்ப அங்கத்தவர்களை விட நண்பர்களிடம் தமது பிரச்சினையை அநேகமானோர் கொண்டு செல்வது வழக்கமாகும்.
தேவாலயங்கள் மற்றும் பள்ளிவாசல்கள் போன்ற சமய நிறுவனங்களிலுள்ள செல்வாக்குள்ள மனிதர்களும் தமது மதத்தினைப் பின்பற்றுவோருக்கான வழிகாட்டல் சேவைகளை வழங்குவதற்குப் பொறுப்பானவர்களாக உள்ளனர்.
எத்தியோப்பியாவின் கல்வியின் நீண்ட கால வரலாற்றுடன் ஒப்பிடுகையில் எத்தியோப்பியாப் பாடசாலைகளில் வழிகாட்டல் ஆலோசனை வழங்கும் சேவையானது அதனது ஆரம்ப கட்டத்தில் இருந்தது போன்று உள்ளது. இச்சேவை பிரதானமாக இடைநிலைக் கல்விப் பாடசாலைகள் மற்றும் உயர்கல்வி நிறுவனங்களில் வழங்கப்படுகின்றன. பாடசாலைகள் மற்றும் உயர்

இஸ்லாமியர், பறங்கியர்களைக் கொண்ட நாடாகும். பௌத்த, இந்து, இஸ்லாமிய, கிறிஸ்தவ மதங்களைப் பின்பற்றும் மக்கள் இங்கு வாழ்கின்றார்கள். எனவே இங்கு பன்மைக் கலாசார அம்சங்கள் பிரதிபலிக்கின்றன. இக் கலாசார அம்சங்களைப் பின்பற்றும் விழாக்களும் சடங்குகளும் பண்டைய நாள் கிதாடக்கம் சிறப்பாகப் பேணப்பட்டு வருகின்றன.
சராசரி எழுத்தறிவு வீதம் 92 சதவீதமாகும். பாரம்பரியமான கலாசாரத்தைக் கொண்ட இலங்கை, சமூக அபிவிருத்தியில் அபிவிருத்தி அடைந்துவரும் நாடுகளில் முன்னிலையில் உள்ளது. இந்நிலையிலும் இலங்கை வறுமையான உலகின் கடைசி 40 நாடுகளில் ஒன்றாகவுள்ளது. வறுமை மற்றும் தொழிலின்மை ஆகிய பிரச்சினைகளைச் சமாளிக்க பொருளாதார வளர்ச்சி மற்றும் வறுமை குறைப்பு நிகழ்ச்சித்திட்டங்கள் ஆகிய இரண்டையும் இணைத்து அதனுடாக வறுமை ஒழிப்பைத் தீவிரமாக நடவடிக்கைகள் மேற்கொள்ளப்ப

நிலையை அபிவிருத்தி செய்ய முடியாதுள்ளது.
இலங்கையில் கல்வி முறை
பாரம்பரிய, கலாசாரச் செழுமையைக் கொண்ட இலங்கை 16 ஆம் நூற்றாண்டில் அந்நியரின் காலனித்துவ ஆட்சிக்குப்பட்டு 1948இல் சுதந்திரமடைந்தது. அதிலிருந்து பல கல்விச்சீர்திருத்தங்கள் மேற்கொள்ளப்பட்டன. இவற்றுள் 1972, 1981, 1997இல் நடைமுறைப்படுத்தப்பட்ட சீர்திருத்தங்கள் மிகுந்த முக்கியத்துவம் வாய்ந்தவையாக உள்ளன.
1992 ஆம் ஆண்டு இலங்கை தேசிய கல்வி ஆணைக்குழு பொதுக்

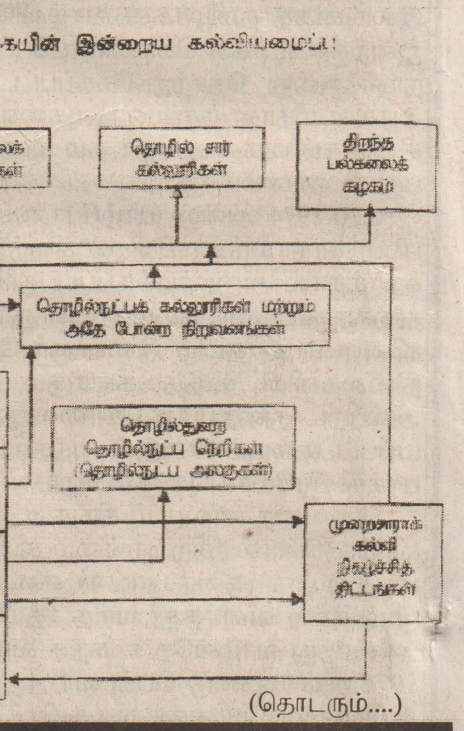

யாழ். மாவட்டத்தில் வருடாந்தம் 300 சயரோக நோயாளர் இனங்காணல்

(தென்மராட்சி)
யாழ்ப்பாண மாவட்டத்தில் வருடாந்தம் 300 சயரோக நோயாளிகள் இனங்காணப்பட்டு வருவதாக சயரோக தடுப்பு பிரிவினரின் தகவல்கள் மூலம் தெரியவந்துள்ளது.
இந்தியா மற்றும் வெளிநாட்டவர்களுடனான அதிகரித்த தொடர்புகள் மூலமே இந்த நோய் யாழ்ப்பாண மாவட்டத்தில் வருடாந்தம் பெருகி வருவதாகவும் அறியப்படுகின்றது.
இதேவேளை, மந்திகை ஆதார வைத்திய

சாலையில் இயங்கிவருகின்ற மனநோயாளர் பிரிவு எத்தகைய அடிப்படை வசதிகளும் இன்றி இயங்கி வருவதாகத் தெரியவந்துள்ளது.
இப்பிரிவுக்கான நோயாளர்கள் தங்குமிடத்தை அமைப்பதற்கு நெக்கோட் திட்டத்தின் கீழ் 60 மில்லியன் ரூபா நிதி ஒதுக்கீடு செய்யப்பட்டிருந்த போதிலும் கூட, அந்நிதி போதாது எனவும் 150 மில்லியன் ரூபா நிதி தேவையெனவும் தெரிவித்து குறித்த பணி கைவிடப்பட்டுள்ளதாகவும் அறியப்படுகின்றது.
(அ-16)

ஒப்பந்தம் கையெழுத்தாவதில் இந்திய அரசு உறுதி

இலங்கை - இந்தியா இடையேயான இராணுவ ஒப்பந்தம் தமிழ்நாட்டு அரசியல் கட்சிகளின் எதிர்ப்பை மீறி உறுதியாகக் கையெழுத்தாகும் என்று இந்திய அரசு அதிகாரிகள் கூறியதாகத் தகவல்கள் வெளியாகியுள்ளன.
இலங்கை - இந்தியாவிடையேயான இராணுவக் கூட்டுறவு ஒப்பந்தம் சம்பிரதாய புர்வமாகவும் சட்ட நடைமுறைகளின் வடிவமாகவும் இல்லையென்றாலும் இந்தியா - இலங்கையிடையே இந்த ஒப்பந்தம் தொடர்பான இறுதி முடிவு எட்டப்பட்டு விட்டன என்றும் இந்திய அரசு அதிகாரிகள் தெரிவித்துள்ளதாகத் தெரிகிறது.
ஒப்பந்தம் கைச்சாத்திடப்படாத நிலையிலும் இலங்கை இராணுவத்தினருக்கு இந்தியாவில் பயிற்சி வழங்கப்படுகிறது.
இந்த இராணுவ ஒப்பந்தத்தை தமிழ்நாட்டில் மறுமலர்ச்சி திராவிட முன்னேற்றக் கழகம் எதிர்த்து வருகின்றது. தமிழ்நாட்டில் சட்ட பேரவைத் தேர்தல் முடியும்வரை இந்த இராணுவ ஒப்பந்தம் கைச்சாத்திடப்படுவது ஒத்திவைக்கப்படும் எனத் தெரிகிறது.
அடுத்த ஆண்டு ஏப்ரல் மாதம் தமிழ்நாடு சட்டமன்றத் தேர்தல் நடைபெறவேண்டியிருப்பினும் இந்த ஆண்டு டிசம்பர் மாதத்திலேயே தேர்தலை நடத்த முதலமைச்சர் ஜெயலலிதா முயற்சிகளை மேற்கொண்டு வருவதாகத் தெரிகிறது.
இந்த நிலையில் வைகோவின் இராணுவ

ஒப்பந்த எதிர்ப்புக் குறித்து கருத்து தெரிவித்த ஆளும் கூட்டணி அரசின் தலைமைக் கட்சியான காங்கிரஸின் பேச்சாளர் ஆனந்த சர்மா,
கூட்டணி அரசில் இடம்பெற்றுள்ள மறுமலர்ச்சி திராவிட முன்னேற்றக் கழகத்தின் தலைவர் தனது கருத்துக்களைக் கூட்டணிக் கட்சியின் ஒருங்கிணைப்பு குழுக்கூட்டத்திலேயே தெரிவிக்கவேண்டும் எனக் குறிப்பிட்டார்.
(து-2)

சுனாமியால் பாதிக்கப்பட்ட பகுதிகளில் சுகாதார மையங்கள்

(தென்மராட்சி)
சுனாமி பேரலையினால் பாதிக்கப்பட்ட கரையோரப் பகுதிகளில் பதினான்கு தற்காலிக சுகாதார மையங்களை அமைப்பதற்கு வேண்டிய உதவிகளைச் செய்து தரும் படி பிரதி சுகாதார மாகாண அத்தியட்சகர் அலுவலகம் சர்வதேச செஞ்சிலுவைச் சங்கத்திடம் கோரிக்கை விடுத்துள்ளது.
வடமராட்சி வடக்கு பிரதேசத்திலுள்ள சக்கோட்டை, சுப்பர்மடம், திக்கம், பொலிகண்டி ஆகிய நான்கு இடங்களில் தற்போது

சர்வதேச செஞ்சிலுவைச் சங்கத்தின் உதவியுடன் சுகாதார மையங்கள் இயங்கிவருகின்றன குறிப்பிடத்தக்கதாகும்.
இதேசமயம், கியூமெடிக்கா, இலங்கை செஞ்சிலுவைச் சங்கம் மற்றும் போத்துக்கல்லைச் சேர்ந்த மெடிக்கோடு மொண்டோய் ஆகிய மூன்று நிறுவனங்கள் வடமராட்சி வடக்கில் நடமாடும் மருத்துவ சிகிச்சை அலகு கொன்றை நடாத்திவருகின்றன என்றும் தெரிய வருகின்றது.
(அ-16)

புதிய அமைச்சுஸ்தாபிப்பு

(கொழும்பு)
முஸ்லிம் சமய கலாசாரம் தொடர்பான புதிய அமைச்சு ஒன்று ஜனாதிபதியினரால் ஸ்தாபிக்கப்பட்டுள்ளது.
கடந்த மாதம் 14ஆம் திகதி வெளியிடப்பட்ட விசேட வர்த்தமானி மூலம் புதிய அமைச்சு ஸ்தாபிக்கப்பட்டிருப்பது குறித்து அறிவிக்கப்பட்டுள்ளது.
தற்போது ஜனாதிபதியின் பொறுப்பில் உள்ள முஸ்லிம் மத மற்றும் கலாசார நடவடிக்கைகள் தொடர்பான திணைக்களம் புதிய அமைச்சிடம் ஒப்படைக்கப்படவுள்ளதாக ஜனாதிபதி செயலகம் தெரிவித்துள்ளது.
(மு-8)

மிருக வெறிக்குப் பலியான இளம் பிஞ்சு

மிருக வெறிபிடித்த மனிதர்களின் எண்ணிக்கை நாளுக்கு நாள் அதிகரித்துக் கொண்டே செல்வதற்கான அத்தாட்சிதான் இந்தக் குஞ்சுப்பாலன், பால் வடியும் முகம் மாறாத, நான்கு வயதுச் சிறுவன் ஜோய் சனின் குருரக் கொலை. துண்டு துண்டாக வெட்டிப் புதைத்து மறைத்து வைக்கும் அளவுக்கு இந்த சவுல்ராஜனுக்கும் சின்னஞ்சிறு ஜோய்சனுக்கும் என்ன பங்காளிச் சண்டை? தற்காலக் இந்தக் கொடூரக் கொலை?

மாயமாய் மறைந்த மதலை

சென்னை புளியந்தோப்பு கன்னிகாபுரம் பகுதியிலுள்ள கஸ்தூரிபாய் காலனி எப் பொழுதும் சிறுவர்கள் கூட்டம் கூட்டமாக விளையாடிக் கொண்டிருக்க, மார்க் 9ஆம் திகதி வரை இருந்த நிலை 10ஆம் திகதி மாறிப் போனது. ஆம், அன்றுதான் மற்றச் சிறுவர்களுடன் ஓடியாடி விளையாடிக் கொண்டிருந்த சிறுவன் ஜோய்சன் மாயமாய் மறைந்து போனான்.

ஜோய்சனின் தந்தை வில்சன் அந்தப் பகுதியிலுள்ள ஒரு நிறுவனத்தில் பாதுகாப்பு உத்தியோகத்தராகப் பணியாற்றிக் கொண்டு மனைவி ருத்மேரி, 9 வயது மகன பிலோமியா, 4 வயது மகன் ஜோய்சன் என அழகான குடும்பத்தை அமைத்துக் கொண்டிருந்தான்.

வழக்கம் போல் மார்க் 10ஆம் திகதி பிறகு வில்சன் தன் பணியில் கண்ணும் கருத துமாக இருக்கு, அந்த நேரத்தில் தான் ஜோய்சன் காணாமல் போயிருக்கிறான்.

தேடுதல் வேட்டை

தேடுதல் வேட்டை ஆரம்பமாகி இருக்கிறது. குடும்பசமேதமாக, ஆசையாய் வளர்த்த மகன் காணாமல் போனதில் ஆடிப்போன தம்பதியினர் தேடாத இடமில்லை. உற்றார் உறவினர்கள், நண்பர்கள், இன்னும் ஜோய்சன் செல்வதற்கு எங்கெல்லாம் வாய்ப்பிருக்க முமா அங்கெல்லாம் சென்று பார்த்து ஏமாந்து போனார்கள். இவர்களுடன் ஜோய்சனை தேடும் பணியில் மும்முரமாய் ஈடுபட்டவன் சவுல்ராஜ். வில்சனின் நெருங்கிய உறவினன் இவன். தம்பி முறை. இப்போதோ இவனொரு குற்றவாளி. இந்த சவுல்ராஜ் செய்தது சாதாரண துரோகம் அல்ல. சொத்தைப் பறித்துக்கொண்டிருந்தாலும் ஜீரணித்துக் கொள்ளலாம். ஆனால் பறித்த இந்தப் பிஞ்சுப் பாலகனின் உயிரை...

பிஞ்சுக்கு எமனான பாதகன்

மிகவும் நெருக்கமானவன் என்பதால் காணாமல் போன அந்தநேரத்தில் இவன் தான் குழந்தையைக் கடத்திச் சென்றிருக்கிறான் என்பது எவருக்கும் தோன்றாமல் போயிருக்கிறது. கோட்டை விட்டிருக்கிறார்கள் ஜோய்சனின் குடும்பத்தவர்கள். அதன்பின் சாலையில், வீட்டில் எனப் பல இடங்களில் பார்த்திருக்கிறார்கள் சவுல்ராஜை.

ஜோய்சன் சவுல்ராஜுடன் நன்றாகப் பழகக் கூடியவனென்பதால் அவனிடம் யதார்த்தமாகவே விசாரித்திருக்கிறான் ருத்மேரி பொலிஸாருக்கு எந்தச் சந்தேகமும் வந்த விடாதபடி பார்த்துக்கொண்ட சவுல்ராஜ்

அடிக்கடி பொலிஸுடன் இணைந்து ஜோய்சனை தேடி வந்திருக்கிறான். ஜோய்சனைப் பற்றி எந்தத் தகவலும் கிடைக்காத நிலையில் பொலிஸார் குழம்பிப் போயிருக்கிறார்கள். நாட்கள் பலவாகியும் குழந்தை கிடைக்காமல்போக, குடும்பமே கண்ணீரில் மிதந்தது. சாப்பிடமனமின்றி ஜோய்சனின் கவலையில் ஆழ்ந்து போனார்கள் அனைவரும். எல்லோருமாகச் சேர்ந்து குழந்தையைத் தேடிக்கொண்டிருந்த அதே வேளையில் ஆந்தர மாநிலம் நோக்கப் பயணமானார் ஒரு நபர். அவர்தான் இந்தச் சவுல்ராஜ். இந்த இடத்தில் தான் ஆரம்பமானது அனைத்தும்.

சவுல்ராஜ் ஆடிய நாடகம்

சென்றவனால் சும்மா இருக்க முடியவில்லை. ஜோய்சன் கிடைத்தால் போதுமென்ற மனநிலையில் வில்சனும் ருத்மேரியும் இருக்க, அவர்களது நெருங்கிய உறவினான கிருபாகரனுக்கு சவுல்ராஜின் நடத்தை மேல் சந்தேகமேற்படத் தொடங்கியது. சவுல்ராஜின் பேச்சில், நடத்தையில் சந்தேகமேற்பட்டிருக்கிறது. ஆந்திரா சென்ற சவுல்ராஜ் சும்மா இருக்கவில்லை. ஆந்திராவில் மைபோட்டுப் பார்க்கும் பெரிய மந்திரவாதி யொருவன் இருப்பதாகவும் அவன் மைபோட்டுப் பார்த்தால் ஜோய்சன் எங்கே இருக்கிறான் என்பதைக் கண்டுபிடித்துவிடலாமென்றும், தான் அந்த மந்திரவாதியுடன் பேசியதில் 8 ஆயிரம் ரூபா கொடுத்தால் மைபோட்

ருக்கிறார்கள். ஆனால் எல்லோராலும் இந்தப் பகுதியில் ஜோய்சனைத் தேட முடியவில்லை. அங்கும் இங்கும் அலைந்ததுதான் மிச்சம். இவர்களுடன் சேர்ந்து தேடுதலில் ஈடுபட்டிருந்த சவுல்ராஜ் திடீரென இந்த இடத்தில் தோண்டிப்பாருங்கள் எனக் கூச்சலிட்டான்.

தேடுதல் வேட்டையில் ஈடுபட்டிருந்த அனைவருக்கும் ஒரே ஆச்சரியம். சவுல்ராஜ் இப்படிச் சொல்கிறானே என்று, சவுல்ராஜ் குறிப்பிட்ட இடத்தை நெருங்கிய கிருபாகரன் சற்றுத் தூரத்திலே கிடந்த நீலநிற தோல்பையொன்றைக் கண்டு திடுக்கிட்டான். ஜோய்சன் காணாமல்போன தினத்தன்று தங்களுடன் சேர்ந்து தேடுதலில் ஈடுபட்ட சவுல்ராஜின் தோளில் தொங்கிக் கொண்டிருந்த அதே பைதான் அது. முதல் நாள் சவுல்ராஜ் கொண்டுவந்த அந்தப் பையை பிறகு எவரும் காணவில்லை.

இதைப் பெரிதுபடுத்தாது சவுல்ராஜ் குறிப்பிட்ட இடத்தைத் தோண்டிப் பார்த்த போது ரத்தக்கறைகளுடன் கட்டப்பட்ட நிலையில் ஓர் உர்ப்பை குபீர் என வசிய தூர் நூற்றம்... அந்தப் பையை அவிழ்த்த போது துண்டு துண்டுகளாக வெட்டப்பட்ட நிலையில்...

அழகிய தசைத் துண்டுகளின் தூர் நாற்றம்... ஆசையாகத் தூக்கி வளர்த்த குழந்தையின் துண்டு துண்டுகளாக வெட்டப்பட்ட உடல்.

சவுல்ராஜ் சொன்ன கதை

கிருபாகரன் தன்னை மறந்தவனாக

துண்டு துண்டாக வெட்டப்பட்ட கோரம்

சவுல்ராஜின் கழுத்தை எட்டிப்பிடித்தான். அடுத்த நிமிடத்தில் அவன் மிருகமானான். அடியின் கோரம் தாங்காமல் சவுல்ராஜ் அலற ஆரம்பித்தான்.

ஜோய்சனை போல புத்திசாலியான ஒரு குழந்தையைப் பாக்கமுடியாது. மாமா மாமா என்று என்மீது உயிரையே வைத்திருந்தான். அவனைப் போல ஒரு குழந்தை எனக்கு இல்லையே என்ற வருத்தம். எனக்கு குழந்தைப் பாக்கியமே கிடையாது என டாக்டர்கள் கூறிவிட்டார்கள். என்னிடம் பணம் இருந்தது. அந்தலது இருந்தது. மாளிகை போல வீடு இருந்தது ஆனால் அந்த வீட்டிலே ஓடிவிளையாட ஒரு குழந்தை இல்லை.

பெருமூச்சுடன் நிறுத்தினான் சவுல்ராஜ். காயத்திலிருந்து பெருகிய ரத்தத்தைத் துடைத்துக்கொண்டான்.

ஜோய்சனை தத்துத் தரும்படி விசனிடம் பலமுறை கேட்டேன். ராஜா மாதிரி வளர்ப்பேன். எனது சொத்துக்களையெல்லாம் இப்பொழுதே அவன் பெயருக்கு எழுதி வைத்துவிடுகிறேன் என்று ருத்மேரியிடம் சொன்னேன். அவர்கள் இருவரும் நிர்ந்தாட்சனியமாக மறுத்துவிட்டார்கள். அந்த எண்ணமிருந்தால் வீட்டுப் பக்கமே வரா தே என்று ஏசினார்கள்.

தேடுதல் வேட்டையில் சிக்கிய பிணம்

ஜோய்சனைக் கண்டுபிடிக்கப்போகும் ஆவலில், ஜோய்சனின் வீட்டில் உறவினர்கள் கூட்டமும் நண்பர்கள் கூட்டமும் பெருகியது. தேடுதல் வேட்டை தொடங்கியது. தேடுதலுக்காகச் சென்ற அதே பாதையில் தான் முன்பும் ஜோய்சனைத் தேடிச்சென்ற

துண்டமாக வெட்டி, பேசின் பிரிட்ஜ் ரயில் நிலைத்துககுப் பக்கமாக இருந்த புதர்க் காட்டில் புதைத்தேன். அத்துடன் நிறுத்தியிருந்தால் நான் அகப்பட வேண்டிவந்திராது. ஜோய்சனின் சிதைந்த உடலை பெற்றோர் பார்க்க வேண்டும். வேதனைப்பட்டுத் துடிக்கவேண்டும். எண்ணி எண்ணி என்றெனறும் கதறவேண்டும் என்ற வெறி ஏற்பட

பொ. இராசதுரை

ஆந்திரா மந்திரவாதியைக் கொண்டு மாந்திரீக மை மூலம் ஜோய்சனின் இருப்பிடத்தைக் கண்டுபிடித்துவிட்டதாக நாடகமாடினேன். ஆனால்... கடைசியில்... வினை வினைத்தவன் வினை அறுப்பான் என்ற கதையாகிவிட்டது. நீண்ட பெருமூச்சுடன் சவுல்ராஜ் தனது ஒப்புதல் வாக்குமூலத்தை அளித்தான்.

இப்பொழுது சிறைச்சாலையில் விசாரணை எதிர்பார்த்துக் கொண்டிருக்கும் சவுல்ராஜைப் பார்ப்பவர் எவரும் இல்லை. அவனது மனைவி குடும்பம் உட்பட முழுக் கிராமமும் அவனைப் பூக்கணித்துவிட்டது.

ஆசையே துன்பங்கள் எல்லாவற்றுக்கும் காரணம் என்றார் புத்தர். 'ஆசை அறுமின் ஈசனோடாயினும் ஆசை அறுமின்' என்றார் திருமூலர். ஜோய்சன் மீது கொண்ட ஆசைதான் இன்று சவுல்ராஜை இந்த நிலைக்குக் கொண்டுவர விட்டிருக்கிறது. □

பொதுக்கட்டமைப்பை வலியுறுத்தி வடமராட்சியில் சுமார் 5 ஆயிரம் பேர் பங்கேற்ற மாபெரும் பேரணி

(துன்னாலை)

பொதுக்கட்டமைப்பை வழங்கக்கோரியும் அதற்கு எதிர்ப்புத் தெரிவிக்கும் பேரின வாதிகளைக் கண்டிக்கும் வடமராட்சியில் மாபெரும் பேரணி ஒன்று நேற்று முன்தினம் காலை நடாத்தப்பட்டது.



சுமார் 5 ஆயிரத்துக்கும் மேற்பட்ட பொதுமக்கள் கலந்து கொண்ட இப்பேரணி பொலிகண்டியிலிருந்து ஆரம்பமாகி சுப்பர மடத்தைச் சென்றடைந்தது. இப்பேரணியில்,



ஆசையை வெறுத்த புத்த குறவிகள்... ஆட்சியில் நுழைந்து அராஜகம் செய்வதே... 'எமது கடலும் எமது நிலமும் அடையும் வரைக்கும் ஓயாமல்தோம்!', 'காவி போர்த்திய புத்தர் பரம்பரை பாவித் தமிழரை வதைத்திடலாமோ?', 'நாடகம் ஆடும் நாட்டின் தலைவி நடித்தது போதும் நடப்பதை தெரிவி!', 'புரிந்துணர்வு ஒப்பந்தம் என்னாச்சு?', 'பிரிந்து நாம் போவதும் நிசமாச்சு!', 'தலைவா! ஆணை தந்துவிடு தகாப்போம் எதிரிகோட்டைகளே!', 'சிங்கள தேசம் வாழ்வது

போலே எங்களை இங்கே வாழவிடு', 'புத்தன் தந்தது பஞ்சசீலம் அரசு தந்தது பயங்கரவாதம்', 'இணங்கி வாழ இறங்கி வந்தோம் உணரா அரசைப் பிரிந்து செல்வோம்', 'பேரினவாது பெளத்த அரசே! போரினைத் தொடங்கினால் பொசுங்கிப் போவாய்!' மற்றும் 'படையினர் காவல் யாருக்கு முடிவெடு படைகள் முடிவதற்கு? ஆகிய உணர்ச்சிக் கோஷங்கள் முழங்கின. இதன் போது



பினர்களான கி.சிவநேசன, சிவாஜிலிங்கம், பத்மினி சிதம்பரநாதன் ஆகியோர் பேரினவாத அரசைக் கண்டித்து உரை நிகழ்த்தினர். இறுதியில் கடற்றொழிலாளர் சமாசத் தமிழீழ பொறுப்பாளர் வ.மோகனிடம் தமிழீழத் தேசியத் தலைவர் வே.பிரபாகரனுக்கான மகஜர் கையளிக்கப்பட்டது. அத்துடன், ஐ.நா.செயலாளர் கொபி அனானுக்கும், ஐரோப்பிய ஒன்றியச் செயலருக்கும் தேசிய எழுச்சிப் பேரவையூடாக மகஜர்கள் வழங்கப்பட்டன. (101)

கருக்கலைப்புக்கு அனுமதி அளிப்பதா? ஜரோ.நாடுகளுக்கு போய் கரும் கண்டனம்



(ஜரோம்)

புதிய போப் ஆண்டவர் ஜோசப் பெனடிக்ட் ஒரு புத்தகம் எழுதி உள்ளார்.

'பெனடிக்டின் ஜரோப்பா' என்ற இந்தப் புத்தகத்தின் வெளியீட்டு விழா நேற்று நடந்தது. போப் ஆண்டவராகப் பதவி ஏற்ற பிறகு இந்த 152 பக்க புத்தகத்தை பெனடிக்ட் எழுதி இருக்கிறார்.

இந்தப் புத்தகத்தில் ஜரோப்பிய யூனியன் நாடுகளுக்கு அவர் கரும் கண்டனம் தெரிவித்துள்ளார்.

ஜரோப்பிய யூனியன் நாடுகளுக்கு பொதுவான அரசியல் சட்டம், பொதுவான பொருளாதார கொள்கை ஆகியவற்றை



உருவாக்குவதில் அக்கறை காட்டும் ஜரோப்பிய நாடுகள் ஆக்கத்திலும், ஒழுக்கத்திலும் அதிக அக்கறை காட்டுவதில்லை. மத கோட்பாடுகளைப் பின்பற்றுவதிலும் கவனம் செலுத்துவதில்லை என்று அந்தப் புத்தகத்தில் அவர் குற்றம் சாட்டியுள்ளார்.

கருக்கலைப்பும் அவர் கடுமையாக எதிர்த்துள்ளார். கருக்கலைப்புக்குத் தராமையாக, அனுமதிக்கும் வகையில் ஜரோப்பிய நாடுகள் சட்டங்களைக் கொண்டுவருவதை அவர் கடுமையான விமர்சித்துள்ளார்.

குற்றங்கள் கொலை செய்யப்படுவதை வன்மையாக எதிர்த்து விஞ்ஞானிகள், கருநிலையில் இருக்கும் குழந்தைகள் அழிக்கப்படுவதை எதிர்க்காதது ஏன்? என்றும் அதில் கேள்வி எழுப்பி உள்ளார்.

கருக்கலைப்பு மனித சமுதாயத்தின் சீரழிவுக்கு வழிவகுத்துவிடும் என்றும் அவர் எச்சரித்து இருக்கிறார். (ஈ)



துருக்கி நாட்டு அரசை கவிழ்க்க சதி செய்ததாக அந்த நாட்டு மதத்தலைவர் மெதினன் கப்லான் என்பவருக்கு ஆயுள் தண்டனை விதித்து இஸ் தான்புல் நீதிமன்றம் தீர்ப்பு வழங்கியுள்ளது. நீதிமன்றத்தில் இருந்து அவரை பொலீஸார் சீறைக்குக் கொண்டுசெல்லும் காட்சி. இந்தத் தீர்ப்பை தொடர்ந்து துருக்கி முழுவதும் பாதுகாப்பு பலப்படுத்தப்பட்டுள்ளது.

ஜப்பானில் தொடர் நிலநடுக்கம்; பீதியில் மக்கள் சிதறியோட்டம்

(டோக்கியோ)

ஜப்பானின் மத்திய வடக்கு மற்றும் கிழக்குப் பகுதிகளில் 5 முறை பலத்த நிலநடுக்கம் ஏற்பட்டுள்ளது. இதனால் கட்டடங்கள் அதிர்ந்தன. பீதியில் உறைந்த மக்கள் வீட்டில் இருந்து வெளியேறி சாலைகளில் சிதறி ஓடினர்.

கடந்த ஞாயிற்றுக்கிழமை நள்ளிரவு மற்றும் திங்கட்கிழமை அதிகாலையில் நேரிட்ட இந்த நிலநடுக்கத்தால் உயிர் மற்றும்

உடைமைகளுக்குச் சேதம் ஏதுவும் இல்லை. முதல் இரண்டு நிலநடுக்கங்கள் 5.6 மற்றும் 4.1 என்ற அளவில் ரிக்டரில் பதிவானது. அடுத்த இரண்டு நிலநடுக்கங்கள் 5.0 மற்றும் 4.1 என்ற அளவில் ஏற்பட்டன. ஐந்தாவது நிலநடுக்கம் 4.5 என்ற அளவில் பதிவாகியது. இந்த 5 நிலநடுக்கங்களாலும் சுமார் தூக்கூதல் அபாயம் இருக்காது என்று ஜப்பான் நாட்டு வானிலைத்துறை அறிவித்துள்ளது. (ஈ)

சீனா புதிய முயற்சி கடல் நிலக்கரி சுரங்கம்!

(பிஜிங்)

கடற்கரைக்கு மிக அருகே முதன்முதலாக நிலக்கரிச் சுரங்கத்தைத் தோண்டும் பணியை சீனா தொடங்கியுள்ளது. சீனாவின் கிழக்கு மாகாணமான ஷாங் டோங்கில் லோங்சூ நகரின் கடற்கரையில் இருந்து 5 கிலோமீட்டர் தொலைவில் இந்தச் சுரங்கம் அமைந்துள்ளது.

கடல் மட்டத்தில் இருந்து 350 மீட்டர் ஆழத்தில் 150 மீட்டர் நீளத்துக்கு முதல் கட்ட சுரங்கப் பணிகள் நடக்கும். இங்கு 89,200 தொன் நிலக்கரி கிடைக்கும் என்று மதிப்பிடப்பட்டுள்ளது. சுரங்கப் பணியின்போது கடல்நீர் உள்ளே புகாமல் தடுக்க அதிநவீன இயந்திரங்களின் உதவியுடன் பணிகள் மேற்கொள்ளப்படவுள்ளன. (ஈ)

சர்வதேச விண்வெளி நிலையத்துடன் இணைந்தது ரஷ்ய விண்கலம்

(மொஸ்கோ)

சர்வதேச விண்வெளி நிலையத்துடன் வெற்றிகரமாக இணைந்தது ரஷ்ய விண்வெளி சரக்கு கலம். கஜகஸ்தானில் உள்ள பைகானூர் விண்வெளி ஆய்வு நிலையத்தில் இருந்து கடந்த வெள்ளிக்கிழமை அதிகாலையில் இந்த விண்வெளி சரக்கு கலம் புறப்பட்டது. விண்வெளியில் அமைக்கப்பட்டுள்ள சர்வதேச விண்வெளி நிலையத்துடன் இணைய வேண்டிய தருணத்தில் தானியங்கி

இயந்திரம் சரிவரச் செயல்படவில்லை. இதனால் விண்வெளி நிலையத்தில் உள் ரஷ்ய அமெரிக்க விண்வெளி வீரர்கள் ரஷ்ய விண்வெளி கலத்தை விண்வெளி நிலையத்துடன் இணைத்தனர். அதன் பின் அதில் இருந்த உணவு, நீர், எரிபொருள், அறிவியல் உபகரணங்கள், விண்வெளி நிலையத்தில் உள்ள பிரதான பிராணவாயு கருவிக்கான உதிரிப்பாகங்கள் விண்வெளி நிலையத்தில் இறக்கப்பட்டன. (ஈ)

தேர்தல் பிரசார சுவரொட்டி



லெபனானில் எதிர்வரும் 26ஆம் திகதி ஞாயிற்றுக்கிழமை பாராளுமன்ற தேர்தல் நடத்தப்படவுள்ளது. இதற்கான பிரசாரத்தில் அங்குள்ள அரசியல் கட்சிகள் மும்முரமாக இறங்கி உள்ளன. லெபனானில் உள்ள திரிபுலி என்ற கடற்கரை கிராமத்தில் மலைப்பகுதிகள் அதிகமாக உள்ளன. இங்கு மக்கள் மத்தியில் தேர்தல் பிரசாரம் செய்வதில் அரசியல் கட்சிகள் போட்டா போட்டி போடுகின்றன. அந்தப் பகுதி முழுவதும் உள்ள மலை இடுக்குகளில் அரசியல் கட்சித் தலைவர்கள் படத்தை ஒவ்வொன்றாக வைத்து கட்சித் தொண்டர்கள் பிரசாரம் செய்து வருகின்றார்கள். அங்குள்ள நகரமொன்றை அலங்கரித்துள்ள தேர்தல் பிரசார சுவரொட்டிகளை படத்தில் காணலாம். (ஈ)

ஜெயேந்திரர் கைது விவகாரம்; நீதிமன்றில் ஆஜராகுமாறு கருணாநிதிக்கு சம்மன்

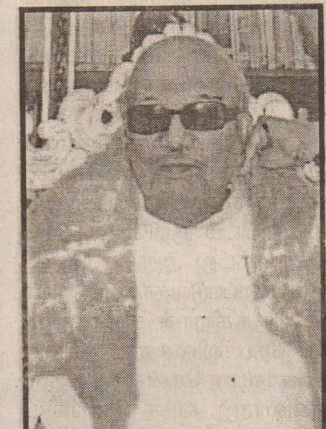

(சென்னை) ஜெயேந்திரர் கைது விவகாரத்தில் தமிழக அரசு தாக்கல் செய்த வழக்கில் நீதிமன்றத்தில் ஆஜராகுமாறு திருமண முகருணாநிதிக்கு சம்மன் அனுப்பப்பட்டுள்ளது.

எதிர்வரும் ஆகஸ்ட் 19ஆம் திகதி அவர் நீதிமன்றத்தில் ஆஜராக வேண்டும் என்று சென்னை 4ஆவது கூடுதல் செஷன்ஸ் நீதிமன்றம் உத்தரவிட்டுள்ளது. காஞ்சிபுரம் வரதராஜப் பெருமாள் கோயில் மேலாளர் சங்கரராமன் கொலை தொடர்பாக காஞ்சி ஜெயேந்திரர் கடந்த ஆண்டு நவம்பர் 11ஆம் திகதி கைதுசெய்யப்பட்டார்.

தெரிவித்த கருணாநிதி, தமிழக அரசின் நடவடிக்கையை விமர்சித்தார். அவரது விமர்சனம் அரசுக்குக் களங்கம் ஏற்படுத்துவதாகவும் அவதூறாகவும் உள்ளது. எனவே, அவர் மீது அவதூறு சட்டப்படி நடவடிக்கை எடுக்கவேண்டும் என்று தமிழக அரசு சார்பாக செஷன்ஸ் நீதிமன்றத்தில் மனுதாக்கல் செய்யப்பட்டது. இப்புகாரை விசாரணைக்கு ஏற்ற 4வது கூடுதல் செஷன்ஸ் நீதிமன்ற நீதிபதி ஜெயபால், ஆகஸ்ட் 19ஆம் திகதி நீதிமன்றத்தில் ஆஜராகுமாறு கருணாநிதிக்கு சம்மன் அனுப்ப உத்தரவிட்டார். (ஈ)

வெற்றிகர ஏவுகணைச் சோதனை

(பாலாகூர்)

ஆகாஷ் ஏவுகணையை ஏவி நடத்தப்பட்ட சோதனை வெற்றிகரமாக நடந்ததாக இராணுவ அதிகாரிகள் அறிவித்துள்ளனர். இந்திய இராணுவ அதிகாரிகள் ஓரிசாமாநிலம் சண்டிலிப்புர் பகுதியில் நேற்று முன்தினம் ஆகாஷ் ஏவுகணையை ஏவி சோதனை நடத்தினார்கள். சோதனை வெற்றிகரமாக நடந்ததாக அவர்கள் அறிவித்துள்ளனர். ஆகாஷ் ஏவுகணை தரையில் இருந்து கிளம்பி வான் இலக்குகளைத் தாக்கக்கூடிய ஆயுதமாகும். 5.6 மீட்டர் நீளமும் 700 கிலோ எடையும் கொண்ட ஆகாஷ் ஏவுகணையை இராணுவ டாங்கியில் இருந்து ஏவி எதிரிகளை வீழ்த்தலாம். இந்த ஏவுகணை தரைப்படை மற்றும் விமானப்படையினருக்கு பயன்படக்கூடியது. (ஈ)



ஜெர்மனியில் நடந்துவரும் கான் படரேஷன்ஸ் கோப்பை கால் பந்து போட்டியில் மெக்சிகோவும் பிரேசிலும் மோதின. போட்டியைக் காண மெக்சிகோ ரசீகர்கள் வந்திருந்தனர். ரசீகர் ஒருவர் தனது செல்லக் குட்டியை தலையில் தூக்கி வந்தார். அந்தக் குட்டி ரசீகர் எப்படி ரசீகரார் பாருங்கள்!

பிரதமருக்கு எதிராக ஆர்ப்பாட்டம்

வியட்நாம் பிரதமர் பகான் வென்காயை கண்டித்து ஆர்ப்பாட்டம் நடத்தப்பட்டுள்ளது. வியட்நாம் பிரதமர் பகான் வென்காய் அமெரிக்காவில் சுற்றுப்பயணம் செய்து வருகிறார். கிட்டத்தட்ட 30 வருடங்களுக்கு பிறகு வியட்நாமைச் சேர்ந்த ஒரு மிகப்பெரிய தலைவர் அமெரிக்கா செல்வது இதுவே முதல் முறையாகும். வியட்நாமில் மனித உரிமைகள் மீறப்படுவதாகக் கூறி பிரதமர் தங்கி இருந்த ஓட்டல் முதன் இந்த ஆர்ப்பாட்டம் நடாத்தப்பட்டது. (ஈ)

உலகத்தோடு ஒட்டி ஒழுக்கம் பலகற்றும்
கல்வார அறிவிலாதார் - குறள்



வலம்புரி

முஸ்லிம் தலைவர்கள் ஓத்துழைக்கவேண்டும்

சுனாமீ நிவாரணப் பணிகளை மேற்கொள்வதற்காக அரசும் - விடுதலைப் புலிகளும் இணைந்து கைச்சாத்திடவுள்ள பொதுக் கட்டமைப்பில் முஸ்லிம் தரப்புக்கு இடமில்லையென அறிவிக்கப்பட்டுள்ளது.

இந்த அறிவிப்பை நோர்வேயின் பிரதி வெளிவிவகார அமைச்சர் விடார் ஹெல்க்சன் திட்டவட்டமாகத் தெரிவித்துள்ளார்.

பொதுக் கட்டமைப்புத் தொடர்பான ஏற்பாடுகளைச் செய்வதற்காக கொழும்புக்கு வந்துள்ள அமைச்சர் விடார் ஹெல்க்சனை முஸ்லிம் காங்கிரஸ் தலைவர் ரவூப் ஹக்கீம் சந்தித்திருந்தார்.

இச்சந்திப்பின்போதே மேற்கூறப்பட்ட செய்தியை ஹக்கீமிடம் அவர் தெரிவித்திருந்தார்.

பொதுக்கட்டமைப்பு உடன்படிக்கையில் முஸ்லிம் தரப்பில் எவரும் கைச்சாத்திடமுடியாதென்ற ஹெல்க்சனின் அறிவிப்பு முஸ்லிம்களை ஓரங்கட்டுவதாக அமையமாட்டாது.

பொதுக்கட்டமைப்பு என்பது அரசினதும், தமிழ் விடுதலைப் புலிகளினதும் அரசியல் எல்லைக்குள் நிவாரணப் பணிகளை மேற்கொள்வதற்கான ஓர் கிணக்கப்பாடாகும். சுனாமீப் பேரலையால் இலங்கையில் இருக்கக்கூடிய பல்லின மக்களும் மோசமாகப் பாதிக்கப்பட்டுள்ளனர் என்பதில் இருவேறு கருத்துக்கு இடமில்லை.

சுருங்கக்கூறின், இன - மத - மொழி வேறுபாடுகளைப் பார்க்காது, பெரும்பான்மை - சிறுபான்மை என நோக்காது இந்த நாட்டில் நடந்த நிகழ்வு சுனாமீ ஒன்றுதான். எனவே சுனாமியால் பாதிக்கப்பட்ட மக்களுக்கு எந்தவித வேற்றுமை களுமின்றி நிவாரண உதவிகளை மேற்கொள்ள வேண்டியது மிகவும் அவசியமானதாகும்.

வடக்குக் கிழக்கில் சுனாமியால் பாதிக்கப்பட்ட மக்களுக்கான நிவாரணப் பணியென்பது முஸ்லிம் மக்களை உள்ளடக்கியதாகவே அமையும்.

வடக்குக் கிழக்கு தமிழர் தாயகம் என்ற வகுதியானது முஸ்லிம்களையும் உள்ளடக்கியதென்ற உண்மையை முஸ்லிம் தலைவர்கள் உணர்ந்து கொள்ளவேண்டும்.

புறநடையான சம்பவங்களை மட்டும் அடிப்படையாகக்கொண்டு அரசியல் உணர்வுகளை எடுத்துக்கொள்வது நாட்டில் நிலையான அமைதிக்கு குந்தகமான விளைவுகளையே ஏற்படுத்தும்.

எனவே பொதுக் கட்டமைப்பு விடயத்தில் முஸ்லிம் தலைவர்கள் குறிப்பாக ஸ்ரீலங்கா முஸ்லிம் காங்கிரஸ் நிதானமாகவும், தீர்க்கதரிசனத்துடனும் நடந்துகொள்ளவேண்டும்.

விடுதலைப் புலிகளால் முன்வைக்கப்பட்ட இடைக்காலசபையில் தமக்கும் தனியும் தேவை என்ற கோரிக்கையை முஸ்லிம் காங்கிரஸ் முன்வைத்ததன் உடனடி சமாதானத்தின் தடைக்கு அவர்களும் காரணமென்ற குற்றச்சாட்டு முன்வைக்கப்பட்டுள்ளது.

இந்நிலையில் பொதுக் கட்டமைப்பின் உருவாக்கத்திலும் முஸ்லிம் காங்கிரஸ் முக்கையுறுத்துக்கொண்டு எல்லாவற்றையும் கெடுத்தபெயரைப் பெற்றுக்கொள்ளாமல் இருப்பதை உறுதிசெய்வது காலத்தின் தேவை.

இது சுனாமியால் பாதிக்கப்பட்ட மக்களுக்கு மட்டுமன்றி, இந்த நாட்டிற்குமே பேருதவியாக அமையும்.

சேது சமுத்திரத் திட்டப்பணிகளின் போது சுற்றுச்சூழலை பாதுகாப்பதற்கு இந்திய அரசு ரூ.24 கோடி ஒதுக்கீடு

(சென்னை)

சேது சமுத்திர கால்வாய்த் திட்டப் பணிகளின் போது சுற்றுச்சூழலுக்கு எவ்விதமாக நேரிடாதவாறு கண்காணிக்க 24 கோடி ரூபா செலவில் சுற்றுச்சூழல் கண்காணிப்பு நடவடிக்கைகளை மேற்கொள்ளத் திட்டமிட்ட இந்திய அரசு சேது சமுத்திரத் திட்டத்திற்கான இறுதிநிலை விரிவான திட்ட அறிக்கையின் படி 3 நிலைகளில் இக்கண்காணிப்பு நடவடிக்கைகள் மேற்கொள்ளப்படும்.

இது குறித்து இந்திய அரசின் பத்திரிகைத் தகவல் அலுவலகம் வெளியிட்டுள்ள குறிப்பில், கால்வாய் அகழ்வுப்பணிகளின் போது கடல் சார்ந்த சுற்றுச்சூழல் மாசுபடாதவாறு தொடர்ந்து கண்காணிக்கும் பணிகள் முதல் நிலையில் மேற்கொள்ளப்படும் 4 மணி நேரத்திற்கு ஒரு முறை கடல் நீரின் மாதிரிகள் சேகரிக்கப்பட்டு பரிசோதனைக்கு உட்படுத்தப்படும்.

பாக், விரிசுதா மற்றும் ஆதம் பாலம் பகுதிகளில் கடல் அகழ்வுப்பணி மேற்கொள்ளப்படும். இடங்களிலும் அகழ்வு செய்யப்பட்ட மணல் போன்ற பொருட்கள் கடலுக்குள் கொட்டப்படும் பகுதிகளிலும் இந்தத் தொடர்பான மேற்கொள்ளப்படும்.

கடல் அகழ்வுப்பணி மேற்கொள்ளப்படும் காலகட்டத்தில் மன்னார் வளைகுடா உயிரின மண்டலப்பகுதியில் சுற்றுச்சூழல்குறித்த ஆய்வுகள் இரண்டாம் நிலையில் தொடர்ந்து மேற்கொள்ளப்படும்.

இப்பகுதியில் கடல் நீர் உள்ளிட்ட மாதிரிகள் 8 மணி நேரத்திற்கு ஒரு முறை சேகரிக்கப்பட்டு விரிவான ஆய்வுகளுக்குட்படுத்தப்படும்.

3ஆம் நிலையில் ஆதம்பாலம் அருகே மன்னார் வளைகுடாவில் கால்வாய்த்திட்டப்பகுதிக்கு மிக அருகில் உள்ள தீவில் சுற்றுச்சூழல் ஆய்வுகள் அகழ்வுப்பணியின் போது தொடர்ந்து மேற்கொள்ளப்படும். இங்கு நாள்தோறும் மாதிரிகள் சேகரிக்கப்பட்டு ஆய்வு மேற்கொள்ளப்படும்.

கடல் நீர், படிமண் நிலை, கடல் சார் சுற்றுச்சூழல் ஆகியவை குறித்து சேதுசமுத்திரத்திட்டப் பணிகளின் போது விரிவான ஆய்வுகளைத் தொடர்ந்து நடத்தத் திட்டமிடப்பட்டுள்ளது. காற்றின் தூய்மைநிலை, திட்டப்பணிகளால் எழும் ஒலி அளவு ஆகியவை தொடர்ந்து கண்காணிக்கப்படுவதோடு திட்டம் சார்ந்த கடற்கரைப்பகுதிகளில் சுற்றுச்சூழல் ஏற்பாடு

சுனாமீ நிவாரணப் பொருட்கள் விற்பனை பெரிந்த பிக்கு உபய முவருக்கு சிறை!

(கொழும்பு)

சுனாமீ நிவாரணப்பொருட்களை விற்பனை செய்த வழக்கில் பெரித்த பிக்கு ஒருவர் உட்பட முவருக்கு ஒத்தி வைக்கப்பட்ட சிறைத்தண்டனை விதிக்கப்பட்டுள்ளது.

சுனாமியால் பாதிக்கப்பட்டு இடம்பெயர்ந்த அய்யாற மக்களுக்கு விநியோகிப்பதற்காக குருநாகலையில் சேகரிக்கப்பட்ட நிவாரணப்பொருட்களை பதியதலாவ சேரங்கட பிரதேசத்தில் விற்பனை செய்த சம்பவம் தொடர்பாக வழக்குத்தொடரப்பட்டிருந்தது.

இவ்வழக்கின் தீர்ப்பினை வழங்கிய அம்பாறை மேல்நீதிமன்ற நீதிபதி டிபிள்யூ.ரி.எம்.வறாவேவு மூன்று சந்தேகநபர்களுக்கும் ஒத்திவைக்கப்பட்ட சிறைத்தண்டனை விதித்துள்ளார்.

வழக்கின் பிரதான சந்தேக நபரான பெல்பித்திகம் பிரதேச பிக்குவான சிறிரதனஜோத் நீதிமன்றத்தில் குற்றத்தை ஒப்புக்கொண்டதையடுத்து 5 வருடங்களுக்கு ஒத்திவைக்கப்பட்ட ஆறுமாத சிறைத்தண்டனையும் நிதியத்திற்கு 30 ஆயிரம் ரூபா வழங்குவதற்கும் உத்தரவிடப்பட்டது.

இரண்டாம் சந்தேக நபரான லொறிச் சாரதி எல்.எம்.பி.ய சேன என்பவருக்கு இரண்டு வருடத்திற்கு ஒத்திவைக்கப்பட்ட 6 கடுழிய சிறைத்தண்டனையும் 2500 ரூபா அபராதமும் 3 ஆம் சந்தேக நபரான பதியதலாவ சேரங்கட பிரதேச வர்த்தகரான எரிக்வாகிஸ்ட்ட என்பவருக்கு 5 வருடத்திற்கு ஒத்தி வைக்கப்பட்ட இருவருட சிறைத்தண்டனையும் விதிக்கப்பட்டுள்ளது.

கோப்பாய் ஆசிரியர் கலாசாலையின் "கலைமலர்" சஞ்சிகை வெளியீடு விழா

(யாழ்ப்பாணம்)

கோப்பாய் ஆசிரியர் கலாசாலையினால் வருடாந்தம் வெளியீடு செய்யப்படுகின்ற "கலைமலர்" சஞ்சிகையின் வெளியீடு விழா நாளை மு.ப. 9.30 மணிக்கு கோப்பாய் ஆசிரியர் கலாசாலை ரதிஷெட்டி மண்டபத்தில் கலைமலர் ஆசிரியர் ம.பிரபாகரன் தலைமையில் நடைபெறவுள்ளது.

இந்நிகழ்வில் முதன்மை விருந்தினராக யாழ்ப்பாணம் கழக கலைப்பீடாதிபதி பேராசிரியர் இரா. சிவச்சந்திரனும் சிறப்பு விருந்தினர்களாக யாழ்ப்பாணம் மாவட்ட அரசியல் துறைப்பெறுப்பாளர் சி. இளம்பரிதி, இளைப்பாறிய ஆங்கில ஆசிரியை திருமதி ஆ. பொன்னம்பலம் ஆகியோரும் கலந்துகொள்ளவுள்ளனர்.

இவ்வெளியீட்டு விழாவின் ஆசியுரையினை கோப்பாய் ஆசிரியர் கலாசாலை முதல்வர் ஆ. ஸ்ரீஸ்கந்தமுர்த்தியும், வாழ்த்துரையினை சிரேஷ்ட விரிவுரையாளரும் மன்றக்காப்பாளரும் கலாநிதி செ. திருநாவுக்கரசும் வழங்குவார். இந்நூல் வெளியீட்டிற்கான தலைமையுரையினை ம. பிரபாகரன் நிகழ்த்துவார். இந்நூலிற்கான அறிமுக உரையினை ஆசிரிய மாணவன் சு. பிரேமன் வழங்குவார்.

வெளியீட்டு உரையினை யாழ்ப்பாணம் தேசிய கல்வியியற் கல்வியாளர் உப பீடாதிபதி ஆர். சத்தியேந்திரன் பிள்ளையும் ஆய்வுரையினை திருமறைக்கலாமன்ற பிரதி இயக்குநர் யோ. யோன் சன ராஜ்குமாரும் நிகழ்த்துவார். பதிலுரையினை துணை இந்து ஆசிரியர் செல்வி சி.யசோதா நிகழ்த்துவார். இதனைத் தொடர்ந்து ஆசிரிய மாணவர்களின் கலை நிகழ்வுகள் நடைபெறும்.

படும் தாக்கம் குறித்து விரிவாக ஆராயப்படும்.

சேது சமுத்திரத்திட்டத்திற்கான சுற்றுச்சூழல் மேலாண்மைத்திட்டத்தை செயல்படுத்தும் பொறுப்பை சேது சமுத்திர நிறுவனம் ஏற்கும். இதற்காக அமைக்கப்படும் சுற்றுச்சூழல் மேலாண்மைப்பிரிவு சேது சமுத்திரத் திட்டப் பணிகளை மேற்கொள்ளும் பல்வேறு ஒப்புதல்காரர்களின் சுற்றுச்சூழல் சார்ந்த பொறுப்புகளைக் கண்காணக்கும்.

சுற்றுச்சூழல் பொறியாளர்கள், சுற்றுச்சூழல் இயல் வல்லுநர்கள், வேதியியல் ஆய்வாளர்கள், கடல் உயிரியல் வல்லுநர்கள் உள்ளிட்ட குழு இப்பணிகளை மேற்கொள்ளும். சுற்றுச்சூழல் சம்பந்தமான விளைவுகள், மாசு கட்டுப்பாட்டு நடவடிக்கைகள் ஆகியவை குறித்த விரிவான அறிக்கையை இந்தச் சுற்றுச்சூழல் மேலாண்மைப்பிரிவு சேது சமுத்திர நிறுவனத்திடம் மாதந்தோறும் சமர்ப்பிக்கும்.

காலவாய் அகழ்வுப்பணிகளின் போது தோண்டி எடுக்கப்படும் களி மண், மணல் போன்ற பொருட்கள் இதற்கென கரையில் இருந்து வெகு தொலைவில் கடலுக்குள் தோற்றடுக்கப்பட்டுள்ள இடங்களில் மட்டுமே கொட்ட அனுமதிக்கப்படும். இப்பொருட்களை கரைப்பகுதிகளில் கொட்ட எந்த குழுவிலும் அனுமதிக்கப்படமாட்டாது.

சேது சமுத்திரத்திட்டப்பணிகளின் போது சுற்றுச்சூழல் சம்பந்தமான அம்சங்களை தொடர்ந்து கண்காணிக்க கீழ்க்கண்ட புகழ் பெற்ற அறிவியல் ஆய்வு நிறுவனங்கள் தோற்கெடுக்கப்பட்டுள்ளன.

கால்வாய் அகழ்வுப் பணிகளில் பயன்படுத்தப்படும் இயந்திரங்கள் உள்ளிட்ட சாதனங்கள் கடல் நீரையோ, காற்றையோ மாசுபடுத்தாதவாறு தொடர்ந்து கண்காணிக்கப்படும். கடல் நீரில் சேற்றுத்தன்மை அகழ்வுப்பணிகளின் போது அதி நவீன அகழ்வுக்கப்பல்கள் பணியில் ஈடுபடுத்தப்படும். சுற்றுச்சூழலுக்கு இசைவான அகழ்வுத் தொழில் நுட்பங்கள் சேது சமுத்திரக் கால்வாய் பணியில் பயன்படுத்தப்படும் எனக் குறிப்பிடப்பட்டுள்ளது.

விண்ணிலே நிகழ்ந்த அய்யர்வக் காட்சி

வான்வெளி மண்டலத்தில் அல்வப் போது சில முக்கிய நிகழ்வுகள் நிகழும் சில அய்யர்வ நிகழ்வுகள் பூமியில் இருந்து பார்ப்பதற்கு கண்கொள்ளக்கூடாது இயலாது. அந்த வகையில் நேற்று முன்தினம் வானில் ஒரு அற்புத நிகழ்ச்சி நடந்தது.

நட்சத்திர மண்டலங்களில் மிக அழகான விருச்சிக ராசி நட்சத்திரக் கூட்டங்களில் ஒன்றான பிரகாசமான ஆன்ராஸ் நட்சத்திரத்தினை நிலவு மறைக்கும் அற்புதக் காட்சி நேற்று முன்தினம் இரவு நிகழ்ந்தது.

இந்த நட்சத்திரத்திற்கும் பூமிக்குமிடையே நிலவு நேற்று முன்தினம் பயணம் செய்தது. இதன் மூலம் ஆன்ராஸ் நட்சத்திரம் பூமியில் இருந்து காணமுடியாதபடி சிறிது நேரம் மறைந்திருந்து பிறகு மீண்டும் தோன்றும் காட்சி பார்ப்பதற்கு கண்ணைக்கவரத்தகு என்றும் தெற்கு மற்றும் தென்கிழக்கு வானில் இக்காட்சி தென்பட்டதாகவும் விஞ்ஞானிகள் தெரிவித்துள்ளனர்.

யுத்தம் காரணமாக பனை தென்னை அழிந்ததால் 62% மான சீவல் தொழிலாளர் தொழில் விலகல்

(தென்மராட்சி)

யாழ்ப்பாண மாவட்டத்தில் சீவல் தொழிலில் ஈடுபட்டு வருகின்ற சீவல் தொழிலாளர்களில் சுமார் 62 சதவீதமானோர் அத்தொழிலில் தொடர்ந்தும் ஈடுபடுவதில் இருந்து விலகியுள்ளனர் எனத் தெரியவருகின்றது.

கடந்த இரு தசாப்தங்களாக யாழ்ப்பாண மாவட்டத்தில் இடம்பெற்ற யுத்த அனர்த்தங்களின் போது பல அய்யர்க்கான கான பனை, தென்னை மரங்கள் வெட்டப்பட்டும், அழிக்கப்பட்டும் இருந்துள்ளமையினால் சீவல் தொழிலில் ஈடுபடுவதற்கு போதிய மரங்கள் இல்லாமல் இருப்பதும் குறிப்பிடத்தக்கதாகும்.

சீவல் தொழிலை தமது பாரம்பரியத்தொழிலாகக் கொண்டிருந்தவர்களில் பெரும்பாலானவர்கள் அத்தொழிலுக்கு முழுமையாக முழுக்குப் போட்டுவிட்டு வேறு வகையிலான தொழில்களில் இப்போது ஈடுபட்டுவருவதாகவும் தெரிய வருகின்றது.

இதேவேளை, யாழ்ப்பாண மாவட்டத்தில் இயங்கி வருகின்ற பனை, தென்னை அபிவிருத்திக் கூட்டுறவுச் சங்கங்களில் இருந்து வந்த அங்கத்தவர்களில் பெருந்தொகையானோர் அச்சங்கங்களுக்கு கள்ளை வழங்குவதில்லை எனவும் தெரியவருகிறது.

இதன் காரணமாக கள் உற்பத்தியையும் விற்பனையும் மூலாதாரமாகக்கொண்டிருக்கும் இக்கூட்டுறவுச்சங்கங்களின் எதிர்கால நடவடிக்கையும் கேள்விக்குறியாகவுள்ளதாகவும் அறியப்படுகின்றது.

(அ-16)



திசைரி தியானம்

விவேகச் சிந்தனைகள்

நம்மை தமது பணியாளர்களாகக் கடவுள் படைக்கவில்லை நாமும் கடவுளுக்கு சமமானவர்கள். நண்பர்கள் என்று தெரிந்து கொள்ளும் போது சமத்துவத்தையும் சுதந்திரத்தையும் நாம் அடைகிறோம். நீத்தியமான பரம்பொருட்கள் மீது கிம்மியளவு நாம் விலகி இருக்கும் வரை அச்சம் நம்மை விட்டு அகலாது. மனிதர்கள் காட்டும் அன்பில் பிரதிபலனை எதிர்பார்ப்பது இருக்கும். பக்தியில் அதற்கு இடமில்லை.

சுனாமீ விவேகானந்தர்

அரசாங்கத்தின் திட்டங்களுக்கு ஜே.வி.பி. முட்டுக்கட்டை - அனூரா

அரசாங்கத்தின் அபிவிருத்தி செயற்திட்டங்களுக்கு மக்கள் விடுதலை முன்னணி முட்டுக்கட்டையாக இருந்தது என்று சுற்றுலா முதலீட்டு ஊக்குவிப்பு அமைச்சர் அனூரா பண்டாரநாயக்க குற்றஞ்சாட்டியுள்ளார்.

தற்போது அவர்கள் அரசாங்கத்தில் இல்லாததால் எதிர்கால அபிவிருத்தி நடவடிக்கைகளை தங்குதடையின்றி மேற்கொள்ளமுடியும். அரசாங்கம் கடந்த ஒரு வருட காலமாக அறிமுகப்படுத்திய சகல் பொருளாதார மாற்றங்களுக்கும் முன்னாள் சகோதரர்களான மக்கள் விடுதலை முன்னணியில் இருந்த அமைச்சர்களே தடையாக இருந்தனர் என்றும் அவர் தெரிவித்துள்ளார். இத்தகைய தடைகள் எதிர்காலத்தில் ஏற்படாது என்றும், அவர்கள் மீண்டும் அரசாங்கத்தில் சேரவேண்டிய தேவையில்லை என்றும் அவர் தெரிவித்தார். (சு)

புலிகளின் நிலைப்பாடு அறிந்த....

ஜனாதிபதி சந்திரிகா குமாரதுங்க தமிழீழ விடுதலைப் புலிகளுடனான சனாமி நிவாரணப் பொதுக்கட்டமைப்பில் கையெழுத்திடுவதற்கு தனது பூரண ஆதரவைத் தெரிவித்துள்ளார்.

நேற்றுத் தன்னை சந்தித்த நோர்வேயின் பிரதி வெளிவிவகார அமைச்சர் விடார் ஹெல்கீசனிடம் அவர் இவற்றைத் தெரிவித்துள்ளார்.

இதேவேளை பொதுக் கட்டமைப்பின் இறுதி வடிவத்தினை விடுதலைப் புலிகளிடம் கையளிப்பதற்காக விடார் ஹெல்கீசனிடம் ஜனாதிபதி கையளித்துள்ளார். இது குறித்து விடுதலைப் புலிகள் நிலைப்பாட்டைத் தெரிவித்த பின்னர் தான் அடுத்தகட்ட நடவடிக்கை தான் மேற்கொள்ள எவ்வளவுதான் ஜனாதிபதி தெரிவித்துள்ளார்.

ஜனாதிபதியின் பொதுக் கட்டமைப்பு முயற்சியும் மற்றும் ஒவ்வோர் நகரவுக்கும் நோர்வேயின் ஆதரவு இருக்குமென விடார் ஹெல்கீசன் தெரிவித்துள்ளார்.

இச்சந்திப்பின்போது முஸ்லிம் ஜனாதிபதி...

ஜனாதிபதி தலைமையில் ஆளுங்கட்சி அமைச்சர்கள், நாடாளுமன்ற உறுப்பினர்கள் கலந்து கொள்ளும் விசேட சந்திப்பு இடம் பெறவிருப்பதால் அனைத்து உறுப்பினர்களையும் கொழும்பில் இருக்கும் மாறு முதலில் ஜனாதிபதி காரியாலயத்தினால் உறுப்பினர்களுக்கு அறிவிக்கப்பட்டிருந்தது.

இதற்கென வெளிநாடு சென்றிருந்த அமைச்சர்கள் திருப்பியழைக்கப்பட்டதுடன், வெளிநாடு செல்லத்திட்டமிட்டிருந்த அமைச்சர்கள் சிலரும் தங்கள் பயணங்களை ரத்து செய்திருந்தமை குறிப்பிடத்தக்கது. (சு)

முதாரில்....

தெரிவிக்கப்பட்டது. இச்சம்பவத்தில் துப்பாக்கிச் சூட்டை மேற்கொண்டவர்கள் தமது முகத்தை துணியால் மறைத்துக் கட்டியிருந்தனர் என்று தெரிவிக்கப்படுகிறது.

கொல்லப்பட்டவரின் சடலம் தற்போது முதார் மருத்துவமனையில் வைக்கப்பட்டுள்ளது. (சு-4)

பக்தர்களை ஏற்றிவந்த...

சென்ற ஹயஸ் வான் ஒன்றுடன் விபத்துக்குள்ளானது. இதனால் இரு வாகனங்களும் கடலுக்குள் தூக்கிவிடப்பட்டு குடைசாய்ந்தது.

இதன்போது பஸ்ஸில் பயணம் செய்த வயோதிப் பெண் ஒருவர் ஸ்தலத்தில் பலியானார். மேலும் 75 இற்கு மேற்பட்ட பக்தர்கள் காயமடைந்தனர். இவர்களில் 15 பேர் யாழ். போதனா வைத்திய சாலையில் அனுமதிக்கப்பட்டனர்.

இவர்களில் நால்வரின் நிலை கவலைக்கிடமாகவுள்ளதாக வைத்தியசாலை வட்டாரங்கள் தெரிவித்தன.

ஏனைய சிறுகாயங்களுக்கு உள்ளான பக்தர்களுக்கு சம்பவ இடத்திற்கு விரைந்த தில்பன மருத்துவமனை வைத்தியர்களினாலும், இலங்கை செஞ்சிலுவைச் சங்கத்தினாலும் சிகிச்சை அளிக்கப்பட்டு வீடுகளுக்கு அனுப்பப்பட்டனர்.

ஹயஸ்வானில் பயணம்செய்த வட்டுக்கோட்டையைச் சேர்ந்தவர்களில் ஆறுமாதக் கைக்குழந்தை

கட்சிகளின் கரிசனைகள் குறித்தும், இந்த உடன்படிக்கையில் கையெழுத்திடுவதில் அவர்களுக்குண்டான ஆதரவு குறித்தும் ஜனாதிபதி நோர்வே யின் பிரதி வெளிவிவகார அமைச்சரிடம் தெரிவித்தபோது ஹெல்கீசன், இந்தக் கரிசனைகளை இன்று புலிகளுடனான சந்திப்பின்போது எடுத்துக் கூற விரும்புவதாகத் தெரிவித்தாரென ஜனாதிபதி செயலகம் விடுத்துள்ள இந்த அறிக்கையில் குறிப்பிடப்பட்டுள்ளது.

இதேவேளை நடைமுறையில் இருக்கும் யுத்தநிறுத்த உடன்படிக்கையை தொடர்ந்தும் அமுலில் வைத்திருப்பது, அதனை மறுசீரமைப்பது, அதன் அவசியம் என்பன குறித்தும் இச்சந்திப்பின்போது ஹெல்கீசன் ஜனாதிபதிக்கு விளக்கியுள்ளார்.

அத்துடன் நாட்டில் தொடர்ந்து இடம்பெற்றுவரும் படுகொலைகள் குறித்து ஜனாதிபதி தனது அறிவுறுத்திய வெளியிட்டிருக்கிறார்.

இதேவேளை இன்று வன்னிக் குச் செல்லும் விடார் ஹெல்கீசன், தமிழீழ அரசியல்துறைப் பொறுப்பாளர் சு.ப.தமிழ்ச்செல்வனைச் சந்தித்து ஜனாதிபதியின் நிலைப்பாடு குறித்தும், பொதுக் கட்டமைப்பில் கைச்சாத்திடுவதற்கான புலிகளின் முடிவு குறித்தும் கேட்டு அறிய வுள்ளார்.

இச்சந்திப்பு விடுதலைப் புலிகளின் சமாதான செயலகத்தில் இன்று காலை 11 மணிக்கு நடைபெறவுள்ளது. (சு-4)

வாழைச்சேனை...

தப்பியோடியபோது அவ் வழியே எதேச்சையாக எதிர்கொண்ட படையினர் அவர்கள் மீது துப்பாக்கிப் பிரயோகம் மேற்கொண்டதாகவும், அதில் ஒருவர் காயமடைந்துள்ளார் எனவும் தெரிவிக்கப்படுகிறது.

துப்பாக்கிப் பிரயோகம் செய்து, ஒருவர் காயமடைந்த பின்னரே அந்நபர் விடுதலைப் புலிகளின் அலுவலகம் மீது தாக்குதல் நடத்தி விட்டு தப்பமுயன்றவர் என்பது படையினருக்குத் தெரியவந்ததாகவும், காயமடைந்தவரை உடனடியாக அவர்கள் தம்முடன் கொண்டு சென்றுவிட்டதாகவும் அப்பகுதி மக்கள் தெரிவிக்கின்றனர். (சு-4)

ஒன்றும் படுகாயமடைந்ததாகத் தெரிவிக்கப்பட்டது. ஹயஸ் வானில் 15 இற்கு மேற்பட்டவர்கள் பயணம் மேற்கொண்டதாகத் தெரிவிக்கப்பட்டது. இதேவேளை, பக்தர்களினால் கைவிடப்பட்ட நிலையில் பஸ் மற்றும் ஹயஸ் வானிலிருந்த உடைமைகள் மீட்கப்பட்டு வீதியோரமாகக் குவிக்கப்பட்டிருந்தது.

இது இவ்வாறிருக்க விபத்துக்குள்ளான பஸ்ஸினுள் இருந்த பயணப்பை ஒன்றிலிருந்து பெருமளவான தங்கநகைகள் மீட்கப்பட்டு ஊர்காவற்துறை பொலிஸாரிடம் ஒப்படைக்கப்பட்டுள்ளது.

அந்த நகைகள் அளவுக்கதி கமாகக் காணப்படுவதால் அவை கள்ளநகைகளாக இருக்கலாமென சந்தேகம் எழுந்துள்ளது.

இந்த விபத்துச் சம்பவம் தொடர்பாக ஊர்காவற்துறை பொலிஸார் விசாரணைகளை மேற்கொண்டனர். அத்துடன் நேற்றிரவு இரண்டு வாகனங்களும் பாரந்தாக்கி மூலம் அகற்றப்பட்டது. (சு)

டடலியின் ஆட்சிக் காலத்தில் இருந்தே சிறுபான்மையினரை ஜ.தே.க. பாதுகாத்தது



முன்னாள் பிரதமர் டடலி சேனநாயக்கவின் ஆட்சிக் காலத்தில் இருந்தே ஜக்கிய தேசியக்கட்சி அரசுடன்...

அரசுடன்...

வெளியேறியதை அடுத்து அரசாங்கத்தின் உறுதியான தன்மை பாதிக்கப்பட்டுள்ளதுடன், மாகாண சபைகளிலும் பாதிப்புக்கள் ஏற்பட்டுள்ளன. கட்டாயமாக நடத்தப்பட்ட வேண்டியுள்ள உள்ளூராட்சி மன்றத் தேர்தல்கள் மற்றும் ஜனாதிபதித் தேர்தல் மட்டுமல்லாது, இவ்வாறான நிலையில் பொதுத் தேர்தல் மற்றும் மாகாணசபைத் தேர்தல்களும் நடத்தப்பட்டால் அதற்கென பெருமளவு நிதியைச் செலவிட வேண்டியேற்படும் என்பதை சிறிலங்கா சுதந்திரக்கட்சி அமைச்சர்கள் ஜே.வி.பி. உறுப்பினர்களுக்கு எடுத்துக் கூறியுள்ளனர். (சு)

பொதுக்கட்ட...

மீண்டும் ஜனாதிபதியைச் சந்தித்து இந்தவிடயம் தொடர்பாக விரிவாகக் கலந்துரையாடுவதெனத் தீர்மானிக்கப்பட்டுள்ளது. அதேநேரம் தேசிய ஜக்கிய முன்னணி உறுப்பினர் ஹிஸ்ஸுல்லா தலைமையிலான குழுவொன்று முஸ்லிம் காங்கிரஸ் தலைவர் ரஷுப் ஹக்கீமைச் சந்தித்து கலந்துரையாடியதாகத் தெரியவருகிறது. உத்தேசப் பொதுக்கட்டமைப்பில் முஸ்லிம்களும் கைச்சாத்திட வாய்ப்பளிக்காதுபோனால் ஆளுங்கட்சியில் உள்ள முஸ்லிம் உறுப்பினர்கள் சிலர் எதிர்காலத்தில் எதிர்க்கட்சி வரிசையில் அமர இடமுள்ளதாகவும் அரசியல் வட்டாரத் தகவல்கள் தெரிவிக்கின்றன. ஆனால் அதற்கு முன்னர் அவர்கள் ஜனாதிபதியைச் சந்திக்க வுள்ளதாகத் தகவல்கள் தெரிவிக்கின்றன. (சு-4)

ரணில் விக்கிரமசிங்க

சிறுபான்மை மக்களின் உரிமைகளைப் பாதுகாக்க நடவடிக்கை எடுத்ததாக எதிர்க்கட்சித் தலைவர் ரணில் விக்கிரமசிங்க தெரிவித்துள்ளார்.

இனங்களுக்கிடையே சமாதானத்தை நிலைநாட்ட டடலி சேனநாயக்க அர்ப்பணிப்புடன் செயற்பட்ட சிரேஷ்ட தலைவர் என்று அவர் சுட்டிக்காட்டியுள்ளார்.

டடலி சேனநாயக்கவின் 94 ஆவது சிராத்த தினத்தை முன்னிட்டு கொழும்பு பண்டாரநாயக்க சர்வதேச மாநாட்டு மண்டபத்தில் நெற்று முனிதினம் நடைபெற்ற வைபவத்தில் உரையாற்றியபோது அவர் இதனைத் தெரிவித்தார்.

தலைமைத்துவத்திற்கான மிகச் சிறந்த உதாரணமாகும். அவரும், அவரது கட்சியும் தேசிய ஒற்றுமையையும், இனங்களுக்கிடையே சமாதானமும் பிரிக்கமுடியாத ஒன்று என்று கருதியது. இதேபோன்று வடக்குகிழக்கைச் சேர்ந்த தமிழ் முஸ்லிம் பிரதிநிதிகளையும் இவர் அமைச்சரவையில் சேர்த்துக்கொண்டார். இன்றைய காலகட்டத்தில் சகல இன மக்களுக்கும் அவர்களின் சமய சுதந்திரத்தை மட்டுமல்லாது உரிமைகளை அனுபவிக்கும் சந்தர்ப்பமும் கிடைத்தது. மேலும் அவர்களின் உரிமைகளுக்கும் பாங்கம் ஏற்படாத வகையில் அந்தத் தலைவர் கவனம் செலுத்தியதாகவும் ரணில் விக்கிரமசிங்க மேலும் தெரிவித்துள்ளார். (று-2)

உத்தேசப் பொதுக் கட்டமைப்பில் அனைவரும் உள்ளடங்கவேண்டும்

அமைச்சர் பேரியல் அஷ்ரப்

(கொழும்பு) உத்தேச சனாமி நிவாரணக் கட்டமைப்பு, பாதிக்கப்பட்ட அனைத்து மக்களையும் பிரதிநிதித்துவப்படுத்தும் வகையில் அமையவேண்டும் என அமைச்சர் பேரியல் அஷ்ரப் தெரிவித்துள்ளார். இதனை இனாதியாகப் பார்க்காமல் அனைத்து இலங்கையர்களுளையும் ஒரேகுடையின் கீழ் கொண்டுவரும் அமைப்பாகக் கருதி செயற்படவேண்டுமென அவர் கேட்டுள்ளார். அமைச்சர் அண்மையில் மாத்தறையில் இடம்பெற்ற கூட்டமொன்றில் கலந்துகொண்டு உரையாற்றும்போது கருத்துத் தெரிவிக்கையில், கிழக்கைப் பொறுத்தமட்டில் சனாமியால் பாதிக்கப்பட்டவர்களில் 60 சதவீதமானவர்கள் முஸ்லிம்களாக இருக்கின்றனர். எனவே உத்தேசக் கட்டமைப்பில் அவர்களைச் சேர்த்துக்கொள்ள அனைவரும் உதவி செய்யவேண்டுமென அவர் கேட்டுக்கொண்டுள்ளார். இதேவேளை பாதிக்கப்பட்ட மக்களுக்காக ஜனாதிபதி ஆற்றும் பணிகள் வரவேற்கத்தக்கது எனவும் அமைச்சர் மேலும் குறிப்பிட்டுள்ளார். (அ-09)

மனோகரா யாழ்

அதிரடி வெளியீடு

சியான் விக்ரம், சிபா, சிவேக், சிபகாந்திரன், கவுண்டமணி, சார்லிஅஷி, யோகிசா சிறப்பு நடிப்பில்

அந்நியன்

இயக்கம்: வழபாள் இசை: ஹரிஸ் ஜெயராஜ் கா.ஒ: 10.30, 2.30, 6.30, 9.30

நிறைஞ்சனாஸ்

சங்காணா விஜயசாந்தி, லட்சுமி, சுஜாதா நடித்த

சூரியர்

கா.ஒ: 11.00, 2.45, 6.00 (டீ.ஓ)

நாதன்ஸ் சினிமா

குனிசுப்பட்டது யாழ்ப்பாணம்

இன்பு நெய்மலர் டைபிரக்டர் ரோலாண்ட் எம்ரீக் லீண்ட்ரூம்

முத்திரை பதிக்கும் ஸட்டர்பிஸ்

THE DAY AFTER TOMORROW

(தமிழாக்கம்)

சனாமி போன்ற அதிசயகளை விளக்கும் சித்திரம் கா.ஒ: 10.30, 2.30, 6.30, 9.30 (டி.ஓ)

பாடசாலை உட்பட வரும் மாணவர்களுக்கு விசேட சலுகை வழங்கப்படும்

எம்மிடம் சகல விதமான ரீனிக்களும், CD,VCD,DVD PLAYER களும், சகலவிதமான றேடியோக்களும், மற்றும் மின்சார உபகரணங்களும், உத்தரவாதத்தடன் திருத்திக் கொடுக்கப்படும்

நியூ சினிமா றோட்டர்ஸ்

மேல்மாடி. இல135/1 கஸ்தூரியார் வீதி

குளத்திற்கு முன்பாக யாழ்ப்பாணம்

(C- சு) T.P: 021 222 3226

பதுவி வெற்றிடம்

உள்ளகச் செய்தியாளர்கள்

ஆண்கள் (இரவுக் கடமை)

பெண்கள் (பகல் கடமை)

ஒப்புநோக்குநர்கள்

ஆண்கள் (இரவுக் கடமை)

பெண்கள் (பகல் கடமை)

(க.பொ.த. உயர்தரத்தில் சீத்தி)

புத்தகம் கட்டுநர்கள்

பெண்கள் (புத்தகம் கட்டுவதில் அனுபவம் உள்ளவர்கள் மட்டும்)

வலம்புரி நிறுவனத்திற்கு 6 கலோ மீற்றர் காரத்திற்குள் வசீப் பவர்கள் மட்டும் 24.06.2005 அன்று காலை 10 மணிக்கு சுயவிபரங்கள் அடங்கிய விண்ணப்பத்துடனும், சான்றிதழ்களுடனும் நேரில் வரவும்.

இல:03, 2 ஆம் ஒழுங்கை ஆளணி முகாமையாளர் பிறவுண் வீதி, யாழ்ப்பாணம்

வலம்புரி

இப் பத்திரிகை வலம்புரி அன்.கோ சுவாமிநாதர்நால் இல.3, இரண்டாம் ஒழுங்கை பிறவுண் நோட், யாழ்ப்பாணம் என்னும் முகவரிமீதுள்ள அவர்களது அச்சகத்தில் 22.06.2005 இல் அச்சிட்டு வெளியிடப்பட்டது.