

விலை : 20.00

பக்கங்கள் : பதினாறு + பதினாறு

Registered as a Newspaper in Sri Lanka



# வலம் புரி

website : www.valampurii.lk

E-mail: valampurii@yahoo.com

## Valampurii

சங்கு 16 வள்ளுவர் ஆண்டு 2046 கார்த்திகை 20 ஞாயிற்றுக்கிழமை (06.12.2015) தொலைபேசி 222 3378, 222 7829 ஒலி 352

**SPEED**  
PURIFIED DRINKING WATER  
சுத்தமான குடி தண்ணீர்  
மொத்தமாகவும் சில்லறையாகவும்  
பெற்றுக் கொள்ள  
மாங்கல நிகழ்வுகள், விடுதிகள்,  
வேரால்கள் (Hall)  
விசேட விலைக்கழிவு  
வழங்கப்படும்.  
**ஸ்ரீமுருகன்**  
தொலைத் தொடர்புகம்  
303 கே.கே.எஸ் வீதி,  
யாழ்ப்பாணம்  
021 222 5392

# ஊழல் விசாரணைகளால் அவதிப்பருகிறார் கோத்தா!

“ ஒரு  
விடயத்தையே  
என்னிடம்  
பலரும்  
கேட்கின்றனர் ”

(கொழும்பு)

ஊழல் மோசடி தொடர்பிலான தன் மீதான குற்றச்சாட்டுக்கள் தொடர்பில் ஒரு விடயத்தையே பல்வேறு பிரிவுகள் மீண்டும் மீண்டும் விசாரணை செய்து வருவதாக தெரிவித்த முன்னாள் பாதுகாப்புச் செயலர் கோத்தபாய ராஜபக்ஷ; நான் விசாரணை, வாக்குமூலம் என பலமுறை அலைக்கழிவதாக ஊடகங்களுக்குத் தெரிவித்துள்ளார். 15 பக்கம் பார்க்க....

**பல்லாயிரக்கணக்கான செருப்புகளுடன்  
கடலில் மிதக்கும் குப்பைகள்!**

(யாழ்ப்பாணம்)

சுழிபுரம் திருவடிநிலை மற்றும் பானாவெட்டி கடற்பிரதேசங்களில் முன் எனப்போதும் இல்லாதவாறு பெருமளவான மிதக்கும் குப்பைகள் குவிந்து வருகின்றன.

பல்லாயிரக்கணக்கான செருப்புக்கள், மருந்துப் போத்தல்கள், உடுப்புகள், பைகள் என பல பொருட்கள் கடந்த 3 நாட்களாக குறித்த கடற் பிரதேசங்களில் ஒதுங்கி வருகின்றது.

இதனால் அப்பகுதியில் பாரிய சுகாதார சீர்கேடு நிலவத் தொடங்கியுள்ள நிலையில் கடலில் மீன்பிடித்தொழில் பாதிக்கப்பட்டுள்ளதாக அப்பகுதி மீனவர்கள் கவலை தெரிவிக்கின்றனர். 15 பக்கம் பார்க்க....

**சவால் விடுக்கும்  
நோயாக எச்.ஐ.வி**



(கொழும்பு)

சவால்விடுக்கும் தொற்று நோயாக எச்.ஐ.வி (எயிட்ஸ்) மாறியுள்ளதாக சுகாதார அமைச்சர் ராஜித சேனாரட்ன 15 பக்கம் பார்க்க....

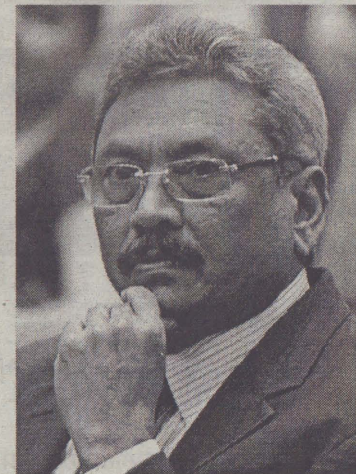

**பலாலி ஆசிரியர் கலாசாலையை  
மீண்டும் இயக்க நடவடிக்கை**

**அமைச்சர் விஜயகலாவுக்கு கல்வி அமைச்சர் உறுதி**

(யாழ்ப்பாணம்)

படைத் தரப்பின் கட்டுப்பாட்டில் இருக்கும் பலாலி ஆசிரியர் பயிற்சிக் கலாசாலையை மீண்டும் இயக்குவ தற்கு அனுமதி அளிக்க வேண்டும் என சிறுவர் விவகார இராஜாங்க அமைச்சர் திருமதி விஜயகலா மகே ஸ்வரன் பாராளுமன்றத்தில் நேற்று

**இணையத்தளம் குறித்து  
2600 முறைப்பாடுகள்  
(கொழும்பு)**

இந்த வருடம் நவம்பர் மாதம் வரை இணையம் சம்பந்தப்பட்ட முறைப்பாடுகள் 2 ஆயிரத்து 600 கிடைத்துள்ளதாக கணினி அவசர நடவடிக்கை பிரிவு தெரிவித்துள்ளது.

இவற்றில் அதிகமானவை சமூக வலைத்தளங்கள் தொடர்பிலேயே கிடைக்கப் பெற்றுள்ளதாக அதன் சிரேஷ்ட தகவல் பாதுகாப்பு பொறியியலாளர் ரொஷான் சந்திரகுப்த தெரிவித்துள்ளார்.

02 பக்கம் பார்க்க....

**சுற்றுலாப் பயணிகளின்  
எண்ணிக்கை அதிகரிப்பு  
(கொழும்பு)**

இலங்கைக்கு வருகை தருகின்ற சுற்றுலாப் பயணிகளின் எண்ணிக்கை வருடாந்த அடிப்படையில் கடந்த மாதம் 20.4 வீதத்தால் அதிகரித்துள்ளது.

2009ஆம் ஆண்டு யுத்தம் நிறைவடைந்த பின்னர் தொடர்ச்சியாக 79 ஆவது மாதமாக சுற்றுலாப் பயணிகளின் எண்ணிக்கை அதிகரித்துள்ளதாக அரசு புள்ளிவிபரங்கள் குறிப்பிட்டுள்ளன.

02 பக்கம் பார்க்க....

உரையாற்றும் போது குறிப்பிட்டார். அவர் மேலும் உரையாற்றுகையில்,

பலாலி ஆசிரியர் பயிற்சிக் கலாசாலைபடைத்தரப்பின் கட்டுப்பாட்டில் நீண்ட காலமாக இருப்பதன் காரணமாக அந்த ஆசிரியர் பயிற்சிக்

15 பக்கம் பார்க்க....

## பல்லாயிரக்கணக்கான செருப்புகளுடன் கடலில் மிதக்கும் குப்பைகள்!

(யாழ்ப்பாணம்)

சுழிபுரம் திருவடிநிலை மற்றும் பானாவெட்டி கடற்பிரதேசங்களில் முன் எனப்போதும் இல்லாதவாறு பெருமளவான மிதக்கும் குப்பைகள் குவிந்து வருகின்றன.

பல்லாயிரக்கணக்கான செருப்புகள், மருந்துப் போத்தல்கள், உடுப்புகள், பைகள் என பல பொருட்கள் கடந்த 3 நாட்களாக குறித்த கடற் பிரதேசங்களில் ஒதுங்கி வருகின்றது.

இதனால் அப்பகுதியில் பாரிய சுகாதார சீர்கேடு நிலவத் தொடங்கியுள்ள நிலையில் கடலில் மீன்பிடித்தொழில் பாதிக்கப்பட்டுள்ளதாக அப்பகுதி மீனவர்கள் கவலை தெரிவிக்கின்றனர்.

15 பக்கம் பார்க்க....

## சவால் விடுக்கும் நோயாக எச்.ஐ.வி



(கொழும்பு)

சவால்விடுகின்றதொற்று நோயாக எச்.ஐ.வி (எயிட்ஸ்) மாறியுள்ளதாக சுகாதார அமைச்சர் ராஜித சேனாரட்ன

15 பக்கம் பார்க்க....

## பலாலி ஆசிரியர் கலாசாலையை மீண்டும் இயக்க நடவடிக்கை

அமைச்சர் விஜயகலாவுக்கு கல்வி அமைச்சர் உறுதி

(யாழ்ப்பாணம்)

படைத் தரப்பின் கட்டுப்பாட்டில் இருக்கும் பலாலி ஆசிரியர் பயிற்சிக் கலாசாலையை மீண்டும் இயக்குவதற்கு அனுமதி அளிக்க வேண்டும் என சிறுவர் விவகார இராஜாங்க அமைச்சர் திருமதி விஜயகலா மகேஸ்வரன் பாராளுமன்றத்தில் நேற்று

உரையாற்றும் போது குறிப்பிட்டார். அவர் மேலும் உரையாற்றுகையில்,

பலாலி ஆசிரியர் பயிற்சிக் கலாசாலை படைத்தரப்பின் கட்டுப்பாட்டில் நீண்ட காலமாக இருப்பதன் காரணமாக அந்த ஆசிரியர் பயிற்சிக்

15 பக்கம் பார்க்க....

## 7.1 ரிக்டரில் நிலநடுக்கம்

(கொழும்பு)

அவுஸ்திரேலியா அருகே தெற்கு இந்தியப் பெருங்கடலில் 7.1 ரிக்டர் அளவிடான சக்தி வாய்ந்த நிலநடுக்கம் ஏற்பட்டுள்ளது.

அமெரிக்க புவியியல் நிபுணர்கள் விடுத்துள்ள அறிக்கையில், தெற்கு இந்தியப் பெருங்கடலில் நேற்றுக் காலை 6.24 மணிக்கு இந்த நிலநடுக்கம்

15 பக்கம் பார்க்க....

## சமாதானத்துக்கு அதிகூடிய ஒத்துழைப்பு அணுஆயுத கட்டுப்பாட்டு அமைப்பிடம் ஜனாதிபதி மைத்திரி தெரிவிப்பு

(கொழும்பு)

உலக சமாதானத்திற்கு அதிகூடிய ஒத்துழைப்பு வழங்குவதாக ஜனாதிபதி மைத்திரிபால சிறிசேன தெரிவித்துள்ளார்.

ஜனாதிபதியின் உத்தியோகப்

பூர்வ வாசஸ்தலத்தில் விரிவான அணு ஆயுத பயன்பாட்டு மற்றும் கட்டுப்பாட்டு சாசன ஒப்புநத அமைப்பின் பிரதிநிதிகளை ஜனாதிபதி நேற்று சந்தித்தார்.

இதன் போதே ஜனாதிபதி இந்த

விடயத்தைக் குறிப்பிட்டார்.

விரிவான அணு ஆயுத பயன்பாட்டு சாசன ஒப்புநத அமைப்பின் செயலாளர் லசினா சரபோ உள்ளிட்ட குழுவினர் நேற்று முற்பகல் ஜனா

15 பக்கம் பார்க்க....

## ஆசிரியர் பணிக்கு 6000 பேர்!

(கொழும்பு)

நிலவும் ஆசிரியர் பற்றாக்குறையை நிவர்த்தி செய்வதற்காக 6000 பேர் எதிர்வரும் காலங்களில் ஆசிரியர் சேவையில் இணைத்துக் கொள்ளப்படவுள்ளதாக கல்வி அமைச்சர் அகில விராஜ் காரியவசம் தெரிவித்துள்ளார்.

பாராளுமன்றத்தில் நேற்று உரையாற்றிய போதே அமைச்சர் இத

16 பக்கம் பார்க்க....

## மகளுடன் தகாது நடந்து கொண்ட தந்தை தூக்கிட்டு தற்கொலை

(யாழ்ப்பாணம்)

13 வயதுடைய தனது மகளுடன் தகாத முறையில் நடந்து கொண்ட தந்தை ஒருவர் யாருக்கும் தெரியாமல் காட்டுப் பிரதேசமொன்றில் தூக்கிட்டு தற்கொலை செய்துள்ளார்.

புங்குடுதீவு ஏழாம் வட்டாரத்தை சேர்ந்த 33 வயதுடைய ஆர்.சிவரஞ்சன் என்பவரே இவ்வாறு உயிரிழந்தவராவார்.

கணவனோடு ஏற்பட்ட தகராறின் நிமித்தம் அயல் வீட்டிற்கு சென்று

மனைவி தங்கிய நிலையில் 13 வயதுடைய தனது மகளுடன் பிரஸ் தாப நபர் தகாத முறையில் நடந்து கொண்டே உள்ளார்.

இச்சம்பவம் கடந்த நவம்பர் மாதம் 30-ம் திகதி புங்குடுதீவு ஏழாம் வட்டாரத்தில் இடம்பெற்றுள்ளது.

இச்சம்பவம் மறுநாள் காலை வெளித்தெரிய வந்ததனை அடுத்து, சம்பவம் தொடர்பில் உணர்ச்சிவற்றுவை பொலிஸ் நிலையத்திலும் முறைப்

15 பக்கம் பார்க்க....

## யாழ். மாவட்ட நிலத்தடி நீரில் இரசாயன பதார்த்தம் கலந்துள்ளது

செயற்கை உரங்களே இதற்கு காரணம் - சி.வி

(கொழும்பு)

யாழ். மாவட்டத்தின் நிலத்தடி நீரில் பாரதூரமான மிகப் பாதிப்பை உண்டுபண்ணும் இரசாயன பதார்த்தம் கலந்துள்ளதாக வடக்கு மாகாண முதலமைச்சர் சி. விவிக்னேஸ்வரன் எச்சரித்துள்ளார்.



உலக மண் தினத்தை முன்னிட்டு வடக்கு மாகாண விவசாய அமைச்சர் ஒருநாள் விசேட கருத்தமர்வு ஒன்று நேற்று சனிக்கிழமை யாழ்ப்பாணம் கிறீன் கிறாஸ் விடுதியில் நடைபெற்றது.

16 பக்கம் பார்க்க....

## நடுவு நிலை தவறா நன்னெறி காக்கும் உங்கள் நாளிதழ்

## வலம்புரி

விளம்பரத் தொடர்புகளுக்கு  
021 221 7603, 021 567 1532

## இரண்டாம் ஆண்டு நினைவஞ்சலி



### அமரர் தங்கவேல் கேகயன்

பிறப்பு  
06.12.1988

என் கடைக்குட்டி

இறப்பு  
07.12.2013

என் செல்வமே என்னை விட்டு பிரிந்து இரண்டாண்டு சென்றும் எனது இருவிழிகளும் கண்ணீரை தடை செய்ய மறுக்கிறது எனது கண்கள் நிரந்தரமாக மூடினால்தான் கண்ணீர் தடையுமடா உன் பிறப்பில் இருந்து உன் ஒவ்வொரு செய்கையையும் இதயம் மறக்க மறுக்குதா எப்போ என் இதயத்துடிப்பு நிற்குமோ அன்று மறக்குமடா என் இதயம்... நீ சலமமாக எங்களை மறந்து எப்படி போக மனம் வந்தது? உன் ஆத்மா சாந்தியடைய கடவுளை வேண்டுகின்றோம்.

பத்தாளைக் கேணியடி, உனது பிரிவால் துயுக்கும் தொல்புரம், சுழிபுரம் அம்மா, குடும்பத்தினர்

## YOGIS

INSTITUTE OF BEAUTY THERAPY  
HAIR DRESSING & HOME SCIENCE (pvt) Ltd.

பண்டிகைக்கால மனையியல் செய்முறை விளக்க வகுப்புக்கள் 3 நாட்கள் மட்டும்

2015 December 12<sup>th</sup>, 13<sup>th</sup>, 14<sup>th</sup> திகதிகளில் காலை 10 மணி முதல் ஆரம்பம்.

இலகுவாகவும், வித்தியாசமாகவும் விரைவாகவும், செய்யக்கூடிய 5 கேக் வகைகள், 5 பேஸ்டரி வகைகள் (Pastries), 5 Sweets வகைகள்

வகுப்புக்களில் சேர விரும்புவோர் உடன் தொடர்பு கொண்டு பதிவு செய்து கொள்ளவும்.

(C-2879)

T. Phone:

0212222796  
0777164923

75, அம்மன் றோட்,  
நல்லூர், யாழ்ப்பாணம்.



Computer & Accessories Wholesaler, Computer Repairing & Services  
Laptop & Accessories Wholesaler, CCTV Camera & Alarm System

No: 328, Stanley Road, Jaffna. (Near to Ariyakulam Junction)

### கண்காணிப்பு கமராக்கள் வீசேட் வீலையிள் (CCTV CAMERA SPECIAL OFFER)

உங்கள் வீடுகள், காரியாலயங்கள், தொழிற்சாலைகளின் பாதுகாப்பினை கண்காணிக்க வீசேட் வீலையிள்

For 4 Camera Full Set	For 8 Camera Full Set	For 12 Camera Full Set	For 16 Camera Full Set
04 Chanel 3in1 Hyberd Digital Video Recorder	08 Chanel 3in1 Hyberd Digital Video Recorder	16 Chanel 3in1 Hyberd Digital Video Recorder	16 Chanel 3in1 Hyberd Digital Video Recorder
Star Vision 1.3 Mp 960P Water & Wetherproof Night Vision AHD Camera	Star Vision 1.3 Mp 960P Water & Wetherproof Night Vision AHD Camera	Star Vision 1.3 Mp 960P Water & Wetherproof Night Vision AHD Camera	Star Vision 1.3 Mp 960P Water & Wetherproof Night Vision AHD Camera
500GB Hard Disk 17" LCD Monitor 100M Power & Data Cable With Installation	1000GB Hard Disk 19" LCD Monitor 200M Power & Data Cable With Installation	2000GB Hard Disk 24" LCD TV/Monitor 300M Power & Data Cable With Installation	2000GB Hard Disk 24" LCD TV/Monitor 400M Power & Data Cable With Installation
Rs. 62,500/=	Rs. 99,700/=	Rs. 167,000/=	Rs. 197,500/=

Taiwan Technology, 2Year Warranty, 1 to 1 Replacement, 6Month Free Service, Water Proof+Metal

LAPTOP & DESKTOP ACCESSORIES FOR SALES [hp] lenovo WARRANTY 1-2 YEAR

சகல கணனி, மடிக்கணனி உதிரிப்பாகங்கள் விற்பனைக்கு DELL ASUS acer COMPAQ

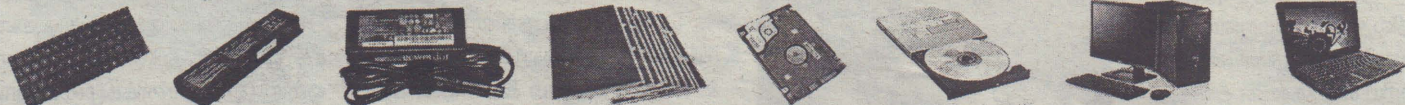

Jaffna : No: 328, Stanley Road,  
Jaffna (ஆரியகுளம் சந்திக்கு அருகில்)  
Tel: 021-222 4459, 0774192275

Kilinochchi : No:12, Kanagapuram Road,  
Kilinochchi (பாரதி உணவகத்திற்கு அருகில்)  
Tel/Fax: 021-228 5450, 0772533390

Vavuniya: No:103, Station Road, Vairavapulam  
Kulam, Vavuniya (ஆதி விநாயகர் கோவில் அருகில்)  
Tel : 0772533390, 0771578821

## பார்வையிடுங்கள் பரவசமடையுங்கள்



HIKVISION  
THE WORLD'S NO.01  
CCTV Cameras



உலகின் முதல்தரப்படுத்தப்பட்ட CCTV கமராவை பொருத்தி உங்கள் வீடுகள் வியாபார ஸ்தலங்கள், திருமண மண்டபங்கள், வாகனங்கள் போன்றவற்றை நீண்ட நாட்களுக்கு பாதுகாத்து கொள்ளுங்கள்.

எங்கள் கமராக்கள் விலை உயர்ந்தவை ஆனால் அவை தரத்தில் பன்மடங்கு உயர்ந்தவை.

உங்கள் நீண்ட நாள் பாதுகாப்பிற்கு- HIKVISION துல்லியமான கண்காணிப்பிற்கு- HIKVISION

உறுதியுடன் பல காலம் நிலைத்திருக்க- HIKVISION

50க்கு மேற்பட்ட வகையான ரூபா 6000/= தொடக்கம் 500000/= வரையான கமராக்களை கொண்டு உங்களின் தேவைகளை நீண்ட நாட்களிற்கு 2 வருட உத்தரவாதத்துடன் நிறைவேற்றி கொடுக்கின்றோம்.

CHRISTMAS OFFER 7%

4 Cameras & DVR மற்றும் உறுதிப்பாகங்களுடன்

Analog mini package- 40000/= ரூபாவிலிருந்து..

HD Mini package- 68000/= ரூபாவிலிருந்து..

IP Set- 148000/= இருந்து..

எங்கள் தரத்தை உறுதிப்படுத்த மன்னார் திருமுருகன் Hardware (எழுத்தார்), கிளிநொச்சி விநாயகர் store (இரணைமடு சந்தி)

ஆகிய இடங்களில் பார்வையிடலாம்.

உடன் நாடுங்கள்

SUNSAKTHY TRADERS (HIKVISION வட மாகாண ஏக முகவர்)

NO.651, Hospital Road, Jaffna.

www.hikvision.lk www.sunsakthy.com

T.P.0775930335 Hotline.0212217994

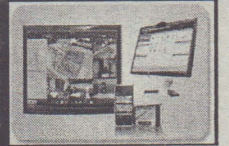

## சுற்றுலாப்...

மாதாந்த சுற்றுலாப் பயணிகளின் எண்ணிக்கையும் தொடர்ச்சியாக 18ஆவது மாதமாக ஒரு இலட்சத்தைக் கடந்துள்ளது.

இவ்வாண்டின் நவம்பர் மாதம் வரையான காலப்பகுதியில் சுற்றுலாப் பயணிகளின் எண்ணிக்கை 18.1 வீதத்தால் உயர்வடைந்துள்ளது.

கடந்த ஆண்டு முதல் 11 மாதங்களில் 13

இலட்சத்து 48 ஆயிரத்து 481 சுற்றுலாப் பயணிகள் இலங்கைக்கு வருகை தந்துள்ளனர்.

எனினும், இவ்வாண்டின் முதல் 11 மாதங்களில் இந்த எண்ணிக்கை இரண்டு இலட்சத்து 37 ஆயிரத்து 85இனால் உயர்வடைந்துள்ளது.

அத்துடன் சுற்றுலாத்துறை ஊடான வருமானமும் 17.9 வீதத்தால் அதிகரித்துள்ளதாக அரசாங்கப் புள்ளிவிபரங்களில் தெரிவிக்கப்பட்டுள்ளது. (செ-12)

## இணையத்தளம்...

தமது பெயர்களில் வேறு நபர்கள் போலிகணக்குகளை உருவாக்கி இருப்பது தொடர்பான முறைப்பாடுகள் அதிகளவில் கிடைத்துள்ளதாக அவர் குறிப்பிட்டுள்ளார்.

இவ்வாறான சந்தர்ப்பங்களில் அந்த போலிக் கணக்குகள் தொடர்பாக குறித்த இணையத்தளங்களுக்கு அறியக் கொடுக்க வேண்டும் என்றும் அவர் கூறியுள்ளார்.

இதன்போது அந்தப் போலிக் கணக்குகளை நீக்குவதற்கு குறித்த இணையத்தளங்கள் நடவடிக்கை எடுக்கும் என்று அவர் மேலும் தெரிவித்துள்ளார். (செ-12)

## காணி விற்பனைக்கு

அளவெட்டி 768 பஸ் போகும் றோட்டில் ஜெயாபிறஸ் சந்தியிலிருந்து ஏறத்தாழ 50 யார் தொலைவில் உள்ள எட்டு (8) பரப்பு காணி உடன் விற்பனைக்கு உள்ளது.

தரக்களும் தொடர்பு கொள்ள முடியும்

தொடர்புகளுக்கு:-

0114949234

(2654)

## பிரத்தியேக வகுப்பு

தரம் 6 தொடக்கம் O/L வரை கணிதமும் 10<sup>th</sup> 11<sup>th</sup> வகுப்புக்கான வணிகக்கல்வியும் கணக்கீடும்

அனுபவமிக்க ஆசிரியரால் வீடுகளுக்கு வந்து கற்பிக்கப்படும்

தொடர்புகளுக்கு -

077-6452622

(2651)

# காணாமற்போனோர் தொடர்பான விசாரணைகள் யாழ்ப்பாணத்தில் 11-16ம் திகதி வரை நடைபெறும்

## முறையிடாதோரும் சாட்சியங்களைப் பதியலாம்

காணாமற்போனோர் தொடர்பான விசாரணைகளை மேற்கொள்ளும் ஜனாதிபதி ஆணைக்குழுவின் விசாரணைகள் எதிர்வரும் டிசம்பர் மாதம் 11 ஆம் திகதியில் இருந்து 16 ஆம் திகதி வரை யாழ்ப்பாணத்தில் நடைபெறும் என அரசு அதிபர் நா.வேதநாயகன் தெரிவித்துள்ளார்.

இதேவேளை இதுவரை முறைப்பாடுகளை பதிவு செய்யாதவர்களும் இதன்போது சாட்சியங்களை பதிவு செய்யலாம் எனவும் அவர் தெரிவித்தார்.

இது தொடர்பாக அவர் மேலும் தெரிவிக்கையில் யாழ்ப்பாணம், மாவட்டத்தின் காணாமற்போனோர் தொடர்பாக பலர் தமது முறைப்பாடுகளை காணாமற்போனோர் தொடர்பான விசாரணைகளை மேற்கொள்ளும் ஜனாதிபதி ஆணைக்குழுவில் பதிவு செய்துள்ளனர்.

அந்த வகையில் நல்லூர் பிரதேச செயலர் பிரிவில் 235 பேரும், யாழ்ப்பாண பிரதேச செயலர் பிரிவில் 266 பேரும், கரவெட்டி மற்றும் மருதங்கேணி பிரதேச செயலர் பிரிவில் 290 பேரும், பருத்தித்தறை பிரதேச செயலர் பிரிவில் 271 பேரும், சண்டிலிப்பாய் மற்றும் சங்கானை பிரதேச செயலர் பிரிவில் 303 பேரும், உடுவில் மற்றும் தெல்லிப்பழை பிரதேச செயலர் பிரிவில் 255 பேரும் தமது முறைப்பாடுகளை பதிவு செய்துள்ளனர்.

இவர்களுக்கான படிவங்கள் ஜனாதிபதி ஆணைக்குழுவின் அனுப்பி வைக்கப்பட்டுள்ள நிலையில் இவர்களுக்கான விசாரணைகள் டிசம்பர் மாதம் 11 ஆம்

திகதி தொடக்கம் 16 ஆம் திகதிவரை குறிக்கப்பட்ட ஒவ்வொரு பிரதேச செயலகத்திலும் நடைபெறவுள்ளது.

அந்தவகையில் எதிர்வரும் டிசம்பர் மாதம் 11 ஆம் திகதி நல்லூர் பிரிவை சேர்ந்தவர்களுக்கு யாழ்ப்பாண மாவட்டச் செயலகத்திலும், 12 ஆம் திகதி யாழ்ப்பாண பிரிவை சேர்ந்தவர்களுக்கு யாழ்ப்பாண மாவட்டச் செயலகத்திலும், 13 ஆம் திகதி கரவெட்டி, மருதங்கேணி பிரிவை சேர்ந்தவர்களுக்கு பருத்தித்தறை பிரதேச செயலகத்திலும், 14 ஆம் திகதி பருத்தித்தறை பிரிவை சேர்ந்தவர்களுக்கு பருத்தித்தறை பிரதேச செயலகத்திலும், 15 ஆம் திகதி சண்டிலிப்பாய் மற்றும் சங்கானை பிரிவை சேர்ந்தவர்களுக்கு சங்கானை பிரதேச செயலகத்திலும், 16 ஆம் திகதி உடுவில் மற்றும் தெல்லிப்பழை பிரிவை சேர்ந்தவர்களுக்கு தெல்லிப்பழை பிரதேச செயலகத்திலும் காலை 8.30 மணி தொடக்கம் 5.30 மணிவரை விசாரணைகள் மேற்கொள்ளப்படும். 16 ஆம் திகதி காலை 8.30 மணி தொடக்கம் மாலை 4 மணிவரை விசாரணைகள் மேற்கொள்ளப்படும்.

முறைப்பாடுகளை பதிவு செய்தவர்கள் தமது பெயர் விபரங்களை பரிசீலனை செய்ய விரும்பினால் அந்தந்த பிரதேச செயலகங்களில் சென்று பரிசீலிக்க முடியும் எனவும் முறைப்பாடுகளை பதிவு செய்யாதவர்களும் தமது சாட்சியங்களை பதிவு செய்ய முடியும் எனவும் அவர் மேலும் தெரிவித்தார். (இ-9)

## ரணிலுடன் மகிந்த இரகசிய சந்திப்பு!

### மகனைக் காப்பாற்ற மன்றாடினாரா?

பிரதமர் ரணில விக்கிரமசிங்கவை, முன்னாள் ஜனாதிபதி மகிந்த ராஜபக்ஷ நேற்று முன்தினம் இரகசியமாகச் சந்தித்துப் பேச்சு நடத்தியுள்ளதாகத் தகவல்கள் கசிந்துள்ளன.

மகிந்த ராஜபக்ஷ விடுதலைவேண்டுகோளின் பேரில் நேற்று முன்தினம் நாடாளுமன்ற கட்டடத் தொகுதியில் இந்தச் சந்திப்பு இடம்பெற்றுள்ளது.

ரக்பி விளையாட்டு வீரர் வசீம் தாஜீஇன் விபத்தில் மரணிக்கவில்லை என்றும், அவர் கொலை செய்யப்பட்டு எரியூட்டப்பட்டுள்ளார் என்றும், சட்டமருத்துவ அறிக்கை

நீதிமன்றத்தில் தாக்கல் செய்யப்பட்ட பின்னணியிலேயே இந்தச் சந்திப்பு இடம்பெற்றுள்ளது.

இந்தக் கொலையின் பின்னணியில் மகிந்த குடும்பத்தினரே இருப்பதாக குற்றச்சாட்டுகள் கூறப்பட்டு வந்தன.

மகிந்தவின் இரண்டாவது மகனே இந்தக் கொலையுடன் தொடர்புபட்டிருப்பதாகவும், மகிந்தவின் மனைவி சிராந்தியின் அறக்கட்டளைக்குச் சொந்தமான வாகனத்திலேயே அவர் கடத்தப்பட்டதாகவும் ஏற்கனவே தகவல்கள் வெளியாகியிருந்தன என்பது குறிப்பிடத்தக்கது. (இ-7)

## தாஜீஇனின் மரணவீட்டுக்கு நாமல் ஏன் செல்லவில்லை நாடாளுமன்றில் ரஞ்சன் கேள்வி

ரக்பி வீரர், வளம் தாஜீஇனின் கொலை தொடர்பில் நேற்று முன்தினம் நாடாளுமன்றத்தில் கடுமையான வாக்குவாதம் இடம்பெற்றது. தாஜீஇன் கொலை செய்யப்பட்டவிதம் குறித்தும் அவரின் மரணம் கொலை என்றும் நீதிமன்றத்தில் அறிவிக்கப்பட்டது.

இந்த நிலையில் நேற்று முன்தினம் இந்தப் பிரச்சினையை எழுப்பிய பிரதியமைச்சர் ரஞ்சன் ராமநாயக்க, தாஜீஇனின் கொலையின் பின்னர், நாடாளுமன்ற உறுப்பினர் நாமல் ராஜபக்ஷ வெளிநாட்டு செய்தியாளர் ஒருவருக்கு கருத்து வெளியிட்டிருந்தார்.

அதில், அவர் தாமது இரண்டு சகோதரர்களும் தாஜீஇனின் சிறந்த நண்பர்கள் என்று குறிப்பிட்டிருந்தார். தாம் அடிக்கடி சந்தித்துக் கொள்வதாகவும் அவர் தெரிவித்திருந்தார்.

எனினும் தாஜீஇனின் மரண வீட்டுக்கு நாமல் ராஜபக்ஷவும் அவருடைய சகோதரர்களும் ஏன் செல்லவில்லை என்று ராமநாயக்க கேள்வி எழுப்பினார்.

தாம் தமது நண்பர் மரணமானால் அங்கு சென்று நீண்ட நேரத்தை செலவிடுவதாகவும் அவர் குறிப்பிட்டார்.

இதன்போது எதிர்க்கட்சியினர் இரண்டு ராமநாயக்க மீது வம்பு சனங்கள் எழுப்பப்பட்டன.

இந்தவேளையில் மகிந்த ராஜபக்ஷவின் மனைவியான சிராந்திக்கு சர்வதேச செஞ்சிலுவை சங்கம் வழங்கிய வாகனத்தின் புகைப்படத்தை சபையில் காண்பித்த ராமநாயக்க, இந்த வாகனத்தின் மூலமே தாஜீஇன் கடத்தப்பட்டதாக குறிப்பிட்டார்.

எனினும் இந்த புகைப்படம் தொடர்பில் ஒழுங்குப் பிரச்சினை எழுப்பப்பட்டபோதும், ஏற்கனவே இந்த விடயத்தை சீனியர் நீதிமன்றத்தில் கூறியிருப்பதால் அது ஒழுங்குப் பிரச்சினையல்ல என்று பிரதிபரணாகத் தெரிவித்தார்.

இதனையடுத்து கருத்துரைத்த ரஞ்சன் ராமநாயக்க கொலையாளிகள் விரைவில் கைது செய்யப்படுவர் என்றும் குறிப்பிட்டார்.

தாஜீஇனின் உடல்கூறுகள் தாயாரின் மரபணுவின் ஒத்திசைகிறது.

தெளிவான மையவாயில் இருந்து தோண்டியெடுக்கப்பட்ட முன்னாள் ரக்பி வீரர், வளம் தாஜீஇனின் மரபணு உறுதிப்படுத்தப்பட்டுள்ளது.

பொறள்ளையில் உள்ள கிட்டுவலை ஆய்வகம் இதனை உறுதிப்படுத்தியுள்ளது.

தோண்டியெடுக்கப்பட்ட தாஜீஇனின் உடல்கூறுகளுடன் அவரின் தாயாரின் இரத்த மாதிரியை ஒப்பிட்டு இந்த உறுதி செய்யப்பட்டதாக தெரிவிக்கப்பட்டுள்ளது. (இ-7)

## நல்ல விடயங்களை யாரும் கண்டு கொள்வதில்லையாம்

சுமர்ப்பிக்கப்பட்ட 2016 ஆம் ஆண்டுக்கான வரவு செலவுத் திட்டத்தில் உள்ள நல்ல விடயங்களை யாரும் கண்டு கொள்வதில்லை என தொழில் மற்றும் தொழிற்சங்க உறுப்பினர் அமைச்சர் டி.பி.டி. டி.ஜே. செனவிரட்ன தெரிவித்துள்ளார்.

கொழும்பில் உள்ள ஸ்ரீலங்கா சுதந்திரக் கட்சியின் தலைமையகத்தில் நேற்று முன்தினம் நடைபெற்ற உட்கவியலாளர் சந்திப்பிலே அவர் இதனை தெரிவித்தார். (இ-7)

சுதந்திரக் கட்சியின் முக்கிய உறுப்பினர்கள் இந்த சந்திப்பில் கலந்து கொண்டுள்ளதோடு இந்த வரவு செலவுத் திட்டம் நிறைவான வரவு செலவுத் திட்டம் என அவர் தெரிவித்தார்.

தனியார்துறை உழியர்களின் அடிப்படையிலும் 10000 ரூபாய்க்க்கட்ட வேண்டும் என்பதோடு, அவர்களுக்கு 2500 ரூபாய் அடிகரிப்பு கட்டாயமாக வழங்கப்பட வேண்டும் என அமைச்சர் இதன் போது தெரிவித்தார். (இ-7)

## பதினைந்தாம் ஆண்டு நினைவுஞ்சலி



மண்ணில்  
17.09.1921

விண்ணில்  
22.11.2000

அமரர் அருணாச்சலம் ஆறுமுகம்

(சமாதான நீதவான், கிணைப்பாறிய அதிபர் - சாவகச்சேரி ஆரம்பப் பாடசாலை)

திதி: ஏகாதசி - 06.12.2015

ஆண்டுகள் பதினைந்து ஆனபோதும் ஐயா!!  
உங்கள் நினைவுகள் நீங்கவில்லை ஐயா!!  
எங்கள் குடும்ப விளக்காய் இருந்தீர் ஐயா!!  
எமக்காய் ஒளி வீசினீர் ஐயா!!  
எம்மை விட்டு நீங்கள் சென்றாலும் ஐயா!  
உம் நினைவுகள் எம்முடனே ஐயா!  
எங்கள் உயர்வுகளுக்கெல்லாம் ஐயா!  
உங்கள் ஆசீர்வாதம் இருக்க வேண்டும் ஐயா!

"ஜெயபதி"

ஜெயபதி

தாமோதரம் வீதி, சாவகச்சேரி.

குடும்பத்தினர்.

## மணலகழ்ந்த பேர் கைது

யாழ்ப்பாணம், வடமேற்குப் பகுதியில் சட்டவிரோத மணல் அகழ்வில் ஈடுபட்ட ஹன்டர் வாகனம் ஒன்று பனைப்பொலிஸாரினால் கைப்பற்றப்பட்டதுடன் மணல் அகழ்வில் ஈடுபட்ட 6 பேர் கைது செய்யப்பட்டுள்ளனர். கடந்த வியாழக் கிழமை நாகர் கோவில் பகுதியில் சட்ட விரோத மணல் அகழ்வு இடம் பெறுவதாக பனைப்பொலிஸாருக்கு கிடைத்த இரகசிய தகவலையடுத்து பொலிஸார் அவ்விடத்திற்கு சென்ற போது ஹன்டர் வாகனம் மணலுடன் தப்பிச் சென்றது.

எழுது மட்டுவார் வீதி வழியாக பனைப்பொலிஸார் அவ் வாகனம் தப்பிச் சென்றது. எனினும் வாகனத்தை பின் தொடர்ந்த பொலிஸார் எழுது மட்டுவார் பகுதியில் வைத்து வாகனத்தை கைப்பற்றியதுடன் ஆறு நாய்க்களையும் கைது செய்தனர் என தெரிவித்துள்ளது. (இ-5-6)

## உலக மண் தினத்தை முன்னிட்டு யாழ்ப்பாணத்தில் நேற்றுக் கருத்தமர்வு



உலக மண் தினத்தை முன்னிட்டு வடக்கு மாகாண விவசாய அமைச்சர் ஒருநாள் விசேட கருத்தமர்வு ஒன்றை நேற்று சனிக்கிழமை யாழ்ப்பாணம் கிறிஸ் கிறாஸ் விடுதியின் சங்கிலியன் மண்டபத்தில் ஏற்பாடு செய்து நடத்தியிருந்தது. 'மண் - உயிர் வாழ்வதற்கான திடமான தளம்' என்ற கருப்பொருளில் நடைபெற்ற இக்கருத்தமர்வை வடக்கு மாகாண முதலமைச்சர் சி.வி.விக்கனேஸ்வரன் ஆரம்பித்து வைத்தார். (படங்கள்: உ.சாளின்)

# கண்ணீர் சிஞ்சலி

## திருமதி அனுதமா ஜெயராம்

அன்பு மகளே அனுதமா

இதயம் வலிக்குதம்மா உன் இழப்பை எண்ணி  
கண்கள் பனிக்குதம்மா உன் மறைவையெண்ணி  
அன்பின் இருப்பிடம் அழகுத் திருவுருவம்  
பண்பின் பிறப்பிடம் பாசத்தின் மறுவடிவம்  
அனுதமா என்னும் அன்புத் திருமகளே  
குழந்தையாய் எம்மோடு குதூகலித்த காலங்கள்  
பசுமையாய் இப்போதும் பார்வையில் உள்ளதம்மா  
அன்பாக எம்மோடு உறவாடி மகிழ்ந்தீர்!  
பண்பாக எவரோடும் பழகிய வளர்ந்தீர்!  
இன்றோடு காலனைவன் ஏனழைத்தான் உம்மை  
என்றெண்ணி ஏங்குகின்றோம்!  
உங்கள் ஆத்மசாந்திக்காக  
ஆண்டவனைப் பிரார்த்திக்கின்றோம்.

சி.சிவசேகரம்

இயக்குநர்

ரூபிள் கட்டிடநிர்மாணி மற்றும்

ரூபிள் மருத்துவமனை

(C-2895)

## மரண அறிவித்தல்

### திருமதி சின்னத்துரை சின்னக்கிளி



தோற்றம்  
17-05-1937

மறைவு  
03-12-2015

இல. 20, 4ஆம் ஒழுங்கை  
அரசடி வீதி நல்லூரை  
பிறப்பிடமாகவும்  
வசிப்பிடமாகவும் கொண்ட  
திருமதி சின்னத்துரை சின்னக்கிளி  
03-12-2015 வியாழக்கிழமை  
காலமானார்.

அன்னார் காலஞ்சென்ற தம்பு  
சின்னத்துரையின் அன்பு  
மனைவியும், காலஞ்சென்ற  
சரவணை - முத்து தம்பதிகளின்  
அன்பு மகளும், காலஞ்சென்ற  
தம்பு-நாகம்மா தம்பதியினரின்  
மருமகளும், காலஞ்சென்றவர்க  
ளான மார்க்கண்டு, பூவிலிங்கம்,  
இராசம்மா, இரத்தினம் மற்றும்

முத்துலிங்கம், பாலகந்தரம், சற்குணம் ஆகியோரின் அன்புச்  
சகோதரியும், திருமதி சரோஜா (கொழும்பு), சாரதா, சசிகரன்  
(கொலின் அபினாஸ் ஆட்டோ உரிமையாளர்), எ.சசிகலா  
(ஹொலன்ட்), சகுந்தலா ஆகியோரின் பாசமிகு தாயாரும்,  
காலஞ்சென்ற கனகரத்தினம் (கொழும்பு) மற்றும் சிவராசா,  
கலைச்செல்வி, ஜோசப் எட்மன் (ஹொலன்ட்), உதயசூரியன் (கண்ணன்)  
ஆகியோரின் பாசமிகு மாமியாரும்,

காலஞ்சென்ற இராசம்மா, பூமணி, தவமணி மற்றும் மகேஸ்வரி,  
மாலா ஆகியோரின் மைத்துனியும் இந்துஜா (கொழும்பு),  
சாருயா(கொழும்பு), சமித்தா, தேனுஜன் நிவேஜன், அனித்தா,  
லொஜிசிற்றன், அபினாஸ், அஜேய், சபீனா, அதிசயன் (ஹொலன்ட்),  
தர்சிகா, வினுசிகா, விஜோயன், கஜோதிகா ஆகியோரின் பேர்த்தியும்  
டாஸ்மிகாவின் பூட்டியுமாவார்.

அன்னாரின் இறுதிக்கிரியைகள் நாளை (07-12-2015) திங்கட்கிழமை  
10.00 மணிக்கு அவரின் இல்லத்தில் நடைபெற்று பூதவுடல்  
தகனக்கிரியைக்காக கோம்பையன்மணல் இந்து மயானத்துக்கு எடுத்துச்  
செல்லப்படும்.

இவ் அறிவித்தலை உற்றார், உறவினர்கள், நண்பர்கள் அனைவரும்  
ஏற்றுக் கொள்ளவும்.

இல. 20, 4ஆம் ஒழுங்கை  
அரசடி வீதி, நல்லூர்.

(2687)

தகவல் :-  
குடும்பத்தினர்.

## மரண அறிவித்தல்கள்

### இராசரெத்தினம் வரதராஜா

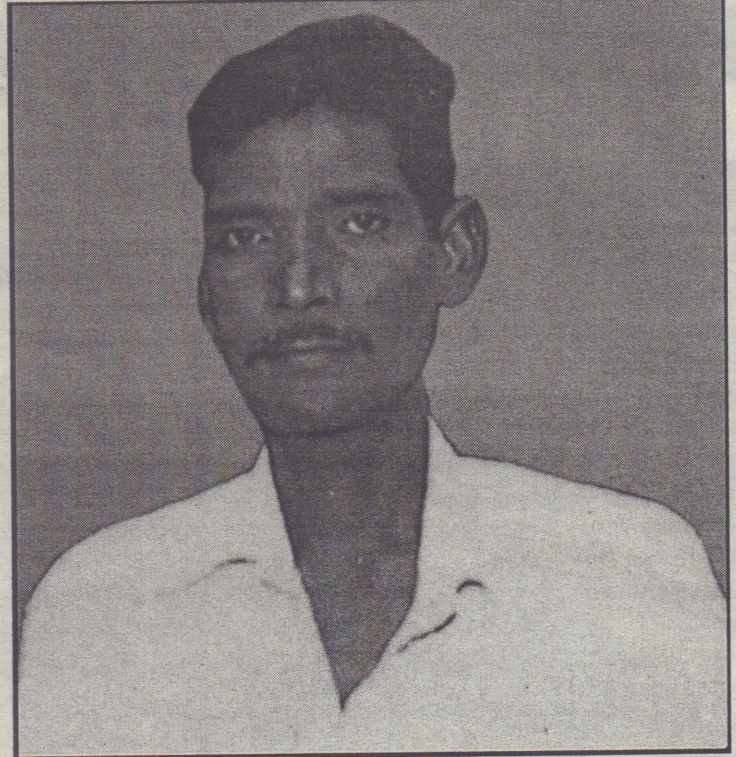

கரம்பொன் கிழக்கு காளிகோவிலடியைப் பிறப்பிடமாகவும்,  
வவுனியா கந்தபுரத்தை வசிப்பிடமாகவும் கொண்ட இராசரெத்தினம்  
வரதராஜா 04-12-2015 வெள்ளிக்கிழமை காலமானார்.

அன்னார் காலஞ்சென்ற இராசரெத்தினம் மற்றும் வரதரோகினி  
(ஜேர்மனி) தம்பதியரின் அன்பு மகளும், கஸ்தூரியின் அன்புக்  
கணவரும், சானுஜா, கயழினி ஆகியோரின் பாசமிகு தந்தையும்,  
வளர்மதி (வதனி)- அச்சவேலி, கரேஸ்குமார் (கரேஸ்)- வவுனியா,  
சுகந்தினி-மல்லாவி, கீதகௌரி (கீதா)-ஜேர்மனி ஆகியோரின்  
சகோதரனும் ஆவார்.

அன்னாரின் இறுதிக்கிரியைகள் 07-12-2015 நாளை திங்கட்கிழமை  
முற்பகல் 11.00 மணியளவில் அச்சவேலி தோப்பிலுள்ள அவரது  
சகோதரியின் இல்லத்தில் நடைபெற்று தகனக்கிரியைக்காக பூதவுடல்  
அச்சவேலி தோப்பு இந்துமயானத்துக்கு எடுத்துச்செல்லப்படும்.  
இவ் அறிவித்தலை உற்றார், உறவினர்கள், நண்பர்கள் அனைவரும்  
ஏற்றுக்கொள்ளவும்.

அச்சவேலி  
தோப்பு.

(2689)

தகவல் :-  
குடும்பத்தினர்.

## அமரர் நாகலிங்கம் செல்வநாயகம்

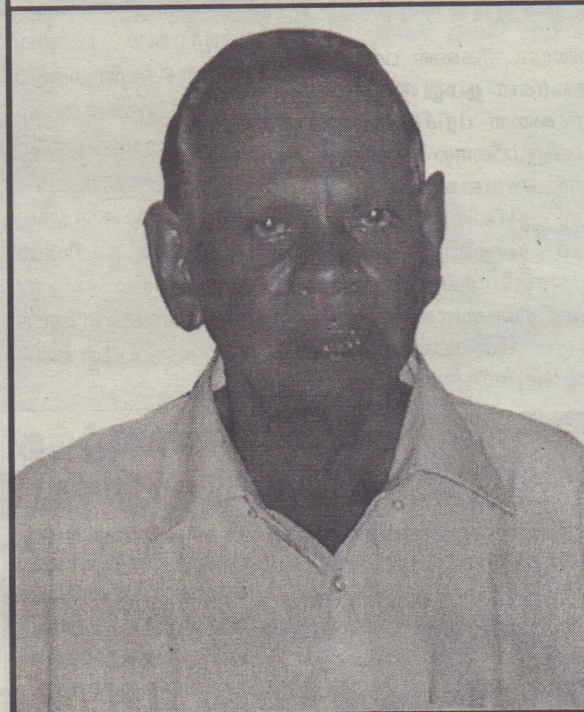

அச்சவேலி வடக்கு,  
அச்சவேலியை  
பிறப்பிடமாகவும்  
வதிவிடமாகவும்  
கொண்ட

நாகலிங்கம்  
செல்வநாயகம்

அவர்கள்  
05-12-2015  
சனிக்கிழமை  
(நேற்று)  
இறைவனடி  
சேர்ந்தார்.

அன்னார் காலஞ்  
சென்றவர்களாகிய  
நாகலிங்கம் ரோசம்மா  
தம்பதியினரின் அன்பு  
மகளும் காலஞ் சென்

றவர்களாகிய செல்லத்துரை தங்கம்மா தம்பதியினரின் அன்பு  
மருமகளும் தவமணி தேவியின் அன்புக் கணவரும்  
காலஞ்சென்றவர்களாகிய கந்தசாமி, பூமணி, குணரட்ணம்  
ஆகியோரின் அன்புச் சகோதரரும் தயாவதி, முரளிதரன்  
(ஆசிரியர்- R.C.T.M பாடசாலை, நீர்வேலி), மனோகரி, கவிதா  
ஆகியோரின் அன்புத் தந்தையும் உமாசங்கர், வனஜா,  
அருள்நேசன் (உதவிக் கணக்காளர் இலங்கை மின்சார சபை,  
யாழ்ப்பாணம்) குகராஜா (கொழும்பு) ஆகியோரின் அன்பு  
மாமனாரும் நிதுஜன், மயூரதன், செளமிகா, காணவி, கீர்த்திகள்,  
தாரிகா ஆகியோரின் அன்புப் பேரனும் ஆவார்.

அன்னாரின் இறுதிக்கிரியைகள் இன்று (06-12-2015)  
ஞாயிற்றுக்கிழமை அவரது இல்லத்தில் நடைபெற்று பூதவுடல்  
தகனக்கிரியைக்காக முற்பகல் 11.00 மணியளவில் அச்சவேலி  
இந்துமயானத்துக்கு எடுத்துச் செல்லப்படும்.

இவ் அறிவித்தலை உற்றார், உறவினர்கள், நண்பர்கள்  
அனைவரும் ஏற்றுக்கொள்ளவும்.

அச்சவேலி வடக்கு,  
அச்சவேலி.

(7684)

தகவல் :-  
குடும்பத்தினர்.

# கண்ணீர் அஞ்சல்



தோற்றம்

07

03

1931

மறைவு

03

12

2015

## வேலுப்பிள்ளை சின்னத்தம்பி

சிறி முத்துமாரியம்மன் றேடர்ஸ் உரிமையாளர்களாகிய சி.நாகராசா, சி.சிவசாயகன் ஆகியோரின் அன்புத் தந்தையும், சிவா றேடிங் கம்பனி(கொழும்பு, சாவகச்சேரி, யாழ்ப்பாணம், திருநெல்வேலி) ஆகியவற்றின் உரிமையாளர் வை.சிவராசாவின் பாசமிடு மாமனாரும் ஆகிய திரு .வே.சின்னத்தம்பி அவர்களின் பிரிவினால் துயரமும் அவரது குடும்பத்தினருக்கு எமது அனுதாபங்களைத் தெரிவிப்பதுடன் அவரின் ஆத்மா சாந்தியடைய கிறைவனைப் பிரார்த்திக்கின்றோம்.

ஆச்சி ஹொட் பூட்  
றெஸ்ரோரண்ட்  
147.பலாலி வீதி.  
திருநெல்வேலி.

### உரிமையாளர்களும், ஊழியர்களும்

தேனு களஞ்சியம்  
இல.29,  
நவீன சந்தை உட்புறம்,  
திருநெல்வேலி.

நியூ சிறி கண்ணை  
களஞ்சியம்  
பலாலி வீதி.  
சந்தை உட்புறம்.  
திருநெல்வேலி சந்தி.  
திருநெல்வேலி.

அம்பாள் களஞ்சியம்  
01. பாடசாலை வீதி.  
திருநெல்வேலி.

பி.எஸ்.ரி. ஸ்ரோர்ஸ்  
பல்பொருள் வாணிபம்  
பாடசாலை வீதி.  
திருநெல்வேலி.

ஞானா களஞ்சியம்  
இல.09  
ஆடியபாதம் வீதி.  
திருநெல்வேலி.

கோபி களஞ்சியம்  
ஆடியபாதம் வீதி.  
திருநெல்வேலி.

நல்லைவேலை  
மல்ரி றேடர்ஸ்  
இல.68, ஆடியபாதம் வீதி.  
புதிய சந்தை.  
திருநெல்வேலி.

மஹாலக்ஷ்மி  
பல்பொருள் வாணிபம்.  
இல.71, ஆடியபாதம் வீதி.  
திருநெல்வேலி.

நல்லூர்  
முருகன் ஸ்ரோர்ஸ்  
68. ஆடியபாதம் வீதி.  
திருநெல்வேலி.

வெங்கடேஸ்வரா  
மரக்கறி வாணிபம்.  
திருநெல்வேலி.

**பட வரைஞர் பதிவு செய்தல்**

மாநகர சபையில் கட்டட வரை படங்களை வரைந்து சமர்ப்பிக்க விரும்பும் சகல பட வரைஞர்கள் மற்றும் பதிவைப் புதுப்பித்துக் கொள்ள விரும்புவோரும் எதிர்வரும் **31.01.2016 ஆம் திகதிக்கு முன்னர்** தங்கள் பதிவுகளை மேற்கொள்ளலாம் என்பதனை சகல படவரைஞர்களுக்கும் தெரிவித்துக் கொள்கின்றேன்.

குறிப்பு: மேற்குறிப்பிட்ட திகதிக்குள் பதிவுகளைப் புதுப்பிக்கத் தவறிய படவரைஞர்களது பதிவுகள் இரத்துச் செய்யப்படும்.

**ஆணையாளர், மாநகர சபை,  
யாழ்ப்பாணம்.**

(ச-288)

**யாழ்.மாநகர சபையின் அறிவித்தல்**

**வீதி எல்லைச் சான்றிதழ் வழங்கல்**

2016 ஆம் ஆண்டு தை மாதம் 01 ஆம் திகதி தொடக்கம் ஆதனத்தில் உள்ள சகல நிரந்தரமான கட்டட அமைப்புக்களினைய உள்ளடக்கிய நில அளவைப் படத் திற்கே யாழ். மாநகர சபையினால் வீதி எல்லைச் சான்றிதழ் வழங்கப்படும் என்பதைத் தெரிவித்துக் கொள்கின்றேன்.

**ஆணையாளர், மாநகர சபை,  
யாழ்ப்பாணம்.**

(ச-2880)

**கண்ணீர் அஞ்சலி**



**வேலுப்பிள்ளை  
தோற்றம் சின்னத்தம்பி மறைவு**  
07.03.1931 03.12.2015

சிவா நேடிங் கம்பனி கொழும்பு, சாவகச்சேரி, யாழ்ப்பாணம் ஆகியவற்றின் உரிமையாளர் வை.சிவராசாவின் மாமாவும், S.T.C ரேடர்ஸ் கொழும்பு, யாழ்ப்பாணம் ஆகியவற்றின் உரிமையாளர் எஸ்.சுஜீகரனின் பாசமிகு பேரனும், சிறிமுத்துமாரி நேடர்ஸ் உரிமையாளர்களாகிய சி.சிவயோகன், சி.நாகராசா அவர்களின் பாசமிகு தந்தையும் ஆவார்.

அன்னாரின் பிரிவால் துயருறும் குடும்பத்தினருக்கும் அவர்களது நிறுவன ஊழியர்களுக்கும் எமது ஆழ்ந்த அனுதாபங்களை தெரிவிப்பதோடு அன்னாரது ஆத்மா சாந்தியடைய எல்லாம் வல்ல இறைவனை வேண்டுகின்றோம்.

“பகட்டில்லா பண்பான நடத்தையாலே-கட்டி வைத்தீர் எம்மை உம் பாசத்தாலே-காலஞ் செய்த கொடுமையாலே இன்று உம்மை நாம்-பிரிந்து விட்டோம்”

**உரிமையாளரும் ஊழியர்களும்**

**சபர்மலை ஜயப்பன் ரேடர்ஸ் A-9 வீதி, கள்நொச்சி.**

**077 768 1013**

**மீனம்**

தொழில் நலன்கருதி எடுத்த முயற்சிகள் வெற்றி தரும், கனவு பலிதமுண்டு, நண்பர்களின் தொடர்புகள் அதிகரிக்கும், களஸ்திர நன்மையுண்டு, எடுத்த காரியங்களில் அதிக பிரயாசை காட்டுவீர்கள்.

**மேடம்**

உற்சாகத்தோடு பணிபுரியும் நாள், அன்பு நண்பர்களின் சந்திப்பு இடம்பெறலாம், புதிய பொருட் சேர்க்கையுண்டு, உடல்நலம் சீராகும் காரிய அனுசூலமுண்டு.

**இடம்**

எதிர்காலம் குறித்து முக்கிய முடிவுகள் எடுப்பீர்கள், சுற்றத்தார் வரவால் சுகம் கூடும் நாள், தனவரவு திருப்திகரமாக அமையும், தாழ்ந்த சபாவமுண்டு.

**மிதுனம்**

சந்தோசமான அனுபவங்கள் ஏற்படும் நாள், பிரியமானவர்களின் சந்திப்பு இடம்பெறலாம், மற்றவர்கள் போற்றும் விதத்தில் காரியமொன்றைச் செய்து முடிப்பீர்கள்.

**கும்பம்**

இறைவழிபாட்டால் அமைதி காண வேண்டிய நாள், நண்பர்கள் மனம் கோணாது நடந்து கொள்வது நல்லது, உடல்நலனில் கவனம் தேவை பிரயாண பயமுண்டு.

**ரேசு**

உற்சாகத்தோடு பணிபுரியும் நாள், அன்பு நண்பர்களின் சந்திப்பு இடம்பெறலாம், புதிய பொருட் சேர்க்கையுண்டு, உடல்நலம் சீராகும் காரிய அனுசூலமுண்டு.

**மீனம்**

எதிர்காலம் குறித்து முக்கிய முடிவுகள் எடுப்பீர்கள், சுற்றத்தார் வரவால் சுகம் கூடும் நாள், தனவரவு திருப்திகரமாக அமையும், தாழ்ந்த சபாவமுண்டு.

**குடும்பம்**

பெரியோர்களின் ஆசி கிடைக்கும், அடுத்தவர் நலனில் அதிக அக்கறை காட்டுவீர்கள், புதிய திட்டங்கள் கைகூடும் வாய்ப்புண்டு, பயணங்களால் பலனுண்டு.

**மகரம்**

நீண்ட நாளைய பிணக்குகளில் முன்னேற்றம் காண்பீர்கள், தேச நலனில் தெளிவு பிறக்கும், எதிர்பார்ப்புகள் நிறைவேறி ஏற்றம் பெறுவீர்கள், பயணங்களால் பலனுண்டு.

**கிடுகநிலை**

சந்திராஷ்டமம் சதயம், பூரட்டாதி இரவு 6.00 மணிக்கு துலாம்-சந்திரா

**சுரம்**

சந்திராஷ்டமம் சதயம், பூரட்டாதி இரவு 6.00 மணிக்கு துலாம்-சந்திரா

**சிம்மம்**

உறவினர்கள் வழியில் சபதகவல்கள் வந்து சேரலாம், புதிய பொருட் சேர்க்கையுண்டு, உணர்ச்சிவசப்படுவதைத் தவிர்ப்பது நல்லது, தொழில் வளர்ச்சிக்கு அதிக பிரயாசை காட்டுவீர்கள்.

**தனுசு**

நினைத்த காரியத்தை நினைத்த நேரத்தில் செய்து முடிப்பீர்கள், உறவினர்களும் நண்பர்களும் வலிய வந்து உதவுவார்கள், வெளியூர்த் தொடர்புகள் நன்மை தரும், போசன சுகமுண்டு.

**விருச்சிம்**

தொலைபேசி வழியில் கேட்கும் செய்திகளால் உற்சாக மடைவீர்கள், புதிய பொருட் சேர்க்கையுண்டு, தொழில் நலன்கருதி எடுத்த முயற்சிகள் வெற்றி தரும்.

**துலாம்**

குடும்ப உறுப்பினர்களின் ஆலோசனைகளைக் கேட்டு நடப்பது நல்லது, சப விரயங்கள் அதிகரிக்கும் நாள், ஆதாயமில்லாத பயணங்கள் இடம்பெறலாம், தொழிலில் புதிய மாற்றங்கள் செய்யும் எண்ணம் உருவாகும்.

**கன்னி**

குடும்பத்தில் சமைகளும் பொறுப்புகளும் அதிகரிக்கும், பெரிய மனிதர்களின் தொடர்புகள் அனுசூலம் தரும், சிந்தனை மிகுதியான நாள், போசன சுகமுண்டு.

SB TRAVELS & TOURS (PVT) LTD		SPECIAL AIR FARES	
CHENNAI	21,300/-	LONDON	94,300/-
MADURAI	18,600/-	TORONTO	155,100/-
TRICHI	26,400/-	MALDIVES	24,100/-
BOMBAY	30,100/-	PARIS	88,300/-
BENGALURE	30,900/-	NEWYORK	118,800/-
KOCHI	25,600/-	MELBOURNE	92,800/-
DELHI	39,400/-	CANTON	68,900/-
MALAYSIA	33,400/-	PERTH	93,900/-
SINGAPORE	33,800/-	NARITA	73,800/-
BANGKOK	31,800/-	AUCKLAND	129,300/-
ONEWAY: CHENNAI - 12,500/-	SYDNEY 104,800/-		
DUBAI - 15,900/-	DOHA - 19,800/-	SHARJAH - 15,900/-	

ஐயப்பன் பக்தர்களுக்காக எதிர்பாராத மிகக்குறைந்த அடிக் கட்டணக்கழிவுடன் டிக்கட்டுகளும், விசா ஏற்பாடு உட்பட அனைத்தும் ஒரே இடத்தில் சிறப்பாக செய்து கொள்ள இன்றே அழையுங்கள்:  
0771083480, 81, 82, 83 | 0766911080, 81, 82, 83

0212229555 / 0212228555

Call us on : 0094 112540540 / Mobile: 0094 771083480/81  
e-mail : bookings@sbairfares.com

No324, ALUTHMAWATHA ROAD, COLOMBO-15. TEL-011 2540280  
No: 132, SRI KATHERASAN STREET, COLOMBO 13. TEL -011 2333322  
NO:216, KASTHURIYAR ROAD, JAFFNA. TEL-021 2229555  
E-mail: sbtravels99@yahoo.com Contact for Travel Insurance

## கலைவிழா

ஏழாலை கண்ணகை முன்பள்ளி சமூகம் நடத்தும் கலை விழா இன்று ஞாயிற்றுக்கிழமை கண்ணகை அம்பாள மணிமண்டபத்தில் பிற்பகல் ஒரு மணிக்கு கண்ணகி முன்பள்ளி நிலையத்தலைவர் த.திருஞானசம்பந்தர் தலைமையில் நடைபெறவுள்ளது.

## நிர்வாக உத்தியோகத்தர் தேவை

இந்திய கட்டட கலைஞர்களால் இலட்சணமாக வடிவமைக்கப்பட்டு இந்து ஆகம முறைப்படி இந்திய சிற்பிகளால் இயக்கச்சியில் நிறுவப்பட்டுள்ள ஒரு இந்து ஆலயத்துக்கு அர்ப்பணிப்புடன் ஒரு திறமையான நிர்வாக உத்தியோகத்தர் தேவை. இதற்கு தகுதிவாய்ந்த ஆண்/பெண் விண்ணப்பதாரிகள் தங்களது தகைமையுடனான சுயவிருப்பு கோவையினை கீழ்வரும் முகவரிக்கு 20.12.2015 ஆம் திகதிக்கு முதல் அனுப்பி வைக்கவும். திறமைக்கு ஏற்ப சம்பளம் வழங்கப்படும்.

திரு. S.ரவீந்திரன் மேலதிக விபரம்  
33, நல்லூர் குறுக்கு வீதி. தேவைப்படி  
நல்லூர், யாழ்ப்பாணம். தொடர்பு: 077 776 0255

ஆலய நிர்வாகத்தினர்

இந் நிகழ்வின் பிரதம விருந்தினராக வடக்கு மாகாணசபை உறுப்பினர் பா.கஜதீபன் கலந்து கொண்டு சிறப்பிக்கவுள்ளார். (இ-5)

## வாடகைக்கு

அரச பணி புரியும் பெண்களுக்கு நல்லூர் பகுதியில் சமையல் அறை வசதியுடன் கூடிய அறை வாடகைக்கு உண்டு. முற்பணம் எதிர்பார்க்கப்படும். (2658)  
தொடர்புகளுக்கு: 071 462 0806

## காணி விற்பனைக்கு

K.K.S ரோட் ரொட்டியாலடி சுன்னாகத்தில் 3 1/2 பரப்பு காணி வீட்டுடன் விற்பனைக்குண்டு (2672)

தொடர்பு:-  
0773927132

மென்டலின் சிவகுமாரின் "லலித ஷேத்ரா" இரண்டாம் ஆண்டு விழாவை முன்னிட்டு, இசை உலகின் முதல் கட வித்துவாச்சினி

திருமதி.சுகன்யா ராம்கோபால்

திருமதி.சுகன்யா ராம்கோபால்  
முதன் முறையாக நமது தாய் மண்ணில் கானமும் மயமும் கடங்கள் பத்தில் சங்கமிக்க வழங்கும்

"வய ராக சமர்ப்பணம்"  
(கட தராசி)

கொழும்பு

இடம் - புதிய கதிரேசன் மண்டபம், பம்பலப்பிட்டி.  
காலம் - 05.12.2015.  
நேரம் - மாலை 6.00 மணி.

யாழ்ப்பாணம்

இடம் - செல்வமஹால் மண்டபம், யூநாறி மடத்தடி, யாழ்ப்பாணம்.  
காலம் - 07.12.2015.  
நேரம் - மாலை 5.00 மணி.

திரு.வி.சிவகுமார்

அனுமதி இலவசம்

திருமதி.யாசுலக்ஷ்மி பாலசுந்தரா  
தொடர்புகளுக்கு -  
0774486961, 0772798497

உடைக அனுசரணை :  
VIRAKESARI THE PREMIER TAILOR IN SRI LANKA  
சக்கி  
சக்கி

இணை அனுசரணை:  
Chitra WEDDING CARDS  
MqMix  
JEYCHANDRANS  
eestee TRAVELS  
GOKUL HOTEL EUROLANKA (PVT) LTD.  
SKYLARR  
வெள்ளைக்காய் நத்தியகல்யாணி

இவர்களுக்கு மணமகள் தேவை

கல்யாண மாலை

இவர்களுக்கு மணமகள் தேவை

பிறப்பு: 1986 இந்து  
நட்சத்திரம்: திருவோணம்  
கி.பா:31 செவ் 4 இல்  
உயரம்: 6'  
தகைமை/தொழில்:MBBS/  
வைத்தியர்  
எதிர்பார்ப்பு:சைவபோசனம்  
தொ.இ: B/1774

பிறப்பு: 1976 இந்து  
நட்சத்திரம்: அச்சுவினி  
கி.பா: 30 உயரம்: 5'6"  
தகைமை/தொழில்:BFA, HNDM/  
அரசதொழில்  
தொ.இ: B/1823

பிறப்பு: 1981 இந்து  
நட்சத்திரம்: சதயம்  
கி.பா: 15 உயரம்: 5'7"  
தகைமை/தொழில்:BSC/  
பொறியியலாளர்  
தொ.இ: B/1872

பிறப்பு: 1981 இந்து  
நட்சத்திரம்: அத்தம்  
கி.பா:6 செவ் 2 இல்  
உயரம்: 5'7"  
தகைமை/தொழில்:O/L/சொந்த தொழில்  
தொ.இ: B/1882

பிறப்பு: 1984 இந்து  
நட்சத்திரம்: விசாகம்  
கி.பா: 45 செவ் 4 இல்  
உயரம்: 5'3"  
தகைமை/தொழில்:BFA/ஆசிரியர்  
தொ.இ: G/3331

பிறப்பு: 1990 இந்து  
நட்சத்திரம்: கார்த்திகை  
கி.பா: 25 செவ் 1 இல்  
தகைமை/தொழில்:A/L  
தொ.இ: G/3334

பிறப்பு: 1985 இந்து  
நட்சத்திரம்: பரணி  
கி.பா: 56 சூரிசெவ் 9 இல்  
உயரம்: 5'4"  
தகைமை/தொழில்:BSC, MSC USA  
தொ.இ: G/3339

பிறப்பு: 1987 இந்து  
நட்சத்திரம்: கேட்டை  
கி.பா: 20 செவ் 2 இல்  
உயரம்: 5'2"  
தகைமை/தொழில்:BSC/அரசதொழில்  
தொ.இ: G/3340

கல்யாண மாலை  
(சர்வதேச திருமண சேவை)  
இல. 144, பிறவுன் வீதி,  
யாழ்ப்பாணம்  
பதிவுக் கட்டணம் ரூபா 1000 மட்டும்  
தொடர்பு:- 021 720 1005  
E-mail:- kalyanamalai.jaffna@gmail.com  
குறிப்பு: எமது காரியாலயம் காலை 9.00 - 5.00 மணிவரை திறக்கப்படும்.  
(ஒவ்வொரு வாரமும் கிழமைகளில் கல்யாண மாலை விடுமுறை நாளில் அகியதனைப்பற்றி அறிவிக்கவுள்ளோம்.)



Vocational Training  
Authority

giz

Deutsche Gesellschaft  
für Internationale  
Zusammenarbeit (GIZ) GmbH

## விருந்தோம்பல் முகாமைத்துவ பயிற்சி நெறிக்கான பயிலுநர்களை தொரிவு செய்யும் நேர்முகத் தேர்வு

இலங்கை தொழிற்பயிற்சி அதிகாரசபை (VTA), Deutsche Gesellschaft fuer Internationale Zusammenarbeit (GIZ)-இலங்கையின் வடக்கு மற்றும் கிழக்கில் தொழிற்பயிற்சி கருத்திட்டம் (VTN) இன் ஆதரவுடன் இலங்கை தொழிற்பயிற்சி அதிகாரசபையின் காரைநகர் பயிற்சி நிலையத்தில் நடாத்தும் விருந்தோம்பல் முகாமைத்துவ பயிற்சி நெறிக்கான பயிலுநர்களை தொரிவு செய்யும் நேர்முக தேர்வு எதிர்வரும் 08-12-2015 (செவ்வாய்க்கிழமை) அன்று யாழ்ப்பாணம் வீரசிங்கம் மண்டபத்தின் 2 ஆம் மாடியில் அமைந்துள்ள VTA மாவட்ட காரியாலயத்தில் காலை 9.00 மணிக்கு இடம்பெறவுள்ளது.

இப் பயிற்சி நெறியை தொடரவிருப்பும் இளைஞர், யுவதிகள் தங்களது சுயவிபரக்கோவை மற்றும் பொருத்தமான சான்றிதழ்களுடன் சமூகமளிக்கும்படி கேட்டுக் கொள்ளப்படுகின்றனர்.



# இலங்.பெண்னைக் காப்பாற்றும் முயற்சியில் ஈடுபட்டுள்ளது அரசு

## வெளிநாட்டு வேலைவாய்ப்பு அமைச்சர் தகவல்

சவுதியில் கல்லெறிந்து மரணதண்டனை நிறைவேற்றமாறு உத்தரவிடப்பட்டுள்ள இலங்கைப் பெண்னைக் காப்பாற்றுவதற்கான அதிகூடிய முயற்சியில் ஈடுபட்டுள்ளதாக வெளிநாட்டு வேலை வாய்ப்பு அமைச்சர் தலதா அதுகோரள தெரிவித்தார்.

நாடாளுமன்றத்தில் நேற்றுமுன்தினம் வெள்ளிக்கிழமை இடம்பெற்ற நிதி அமைச்சர் மற்றும் கூட்டம், ஒழுங்கு அமைச்சர் மீதான குழுநிலை விவாதத்தில் உரையாற்றிய ஜே.வி.பியின் நாடாளுமன்ற உறுப்பினர் நலிந்த ஜயதில்ஸவின் கூற்று தொடர்பாக விளக்கமளிக்கையிலேயே மேற்கண்டவாறு தெரிவித்த அவர், மேலும் தெரிவிக்கையில்,

சவுதியில் கல்லால் எறிந்து மரணதண்டனை நிறைவேற்றமாறு தீர்ப்பளிக்கப்பட்டுள்ள இலங்கைப் பெண்ணுக்கு இதுவரை (வெள்ளிக்கிழமை மாலை 5.30

மணி) அந்த தண்டனை நிறைவேற்றப்படவில்லை. அந்தப் பெண்னைப் பாதுகாப்பதற்காக வெளிவிவகார அமைச்சர் மங்கள சமரவீர தீவிர முயற்சியில் ஈடுபட்டுள்ளார். அதேவேளை, வெளிநாட்டு வேலை வாய்ப்பு அமைச்சு என்ற வகையில் நானும் அதிகூடிய முயற்சியில் ஈடுபட்டுள்ளேன்.

இராஜதந்திர உயர்மட்ட முயற்சிகள் மேற்கொள்ளப்பட்டு வருகின்றன என்றார். இப்படித்தான் ரிஸானா விடயத்தில் சுனில் ஹந்துன்நெத்தி எம்.பி. இந்தச் சபையில் கூறித்தான் அப்போதைய வெளிநாட்டு வேலைவாய்ப்பு அமைச்சருக்கு ரிஸானா வின் கழுத்து வெட்டப்பட்டமை தெரியவந்தது என நலிந்த ஜயதில்ஸ கூறியபோது,

இல்லை இல்லை அது அந்த அரசு. எமது அரசு அப்படியல்ல. அதனைவிட அந்த நாடு இவ்வாறான தண்டனைகள் தொடர்பில் எமக்கு அறிவுட்டுவதில்லை என்று அமைச்சர் தலதா அதுகோரள பதிலளித்தார். (இ-7)

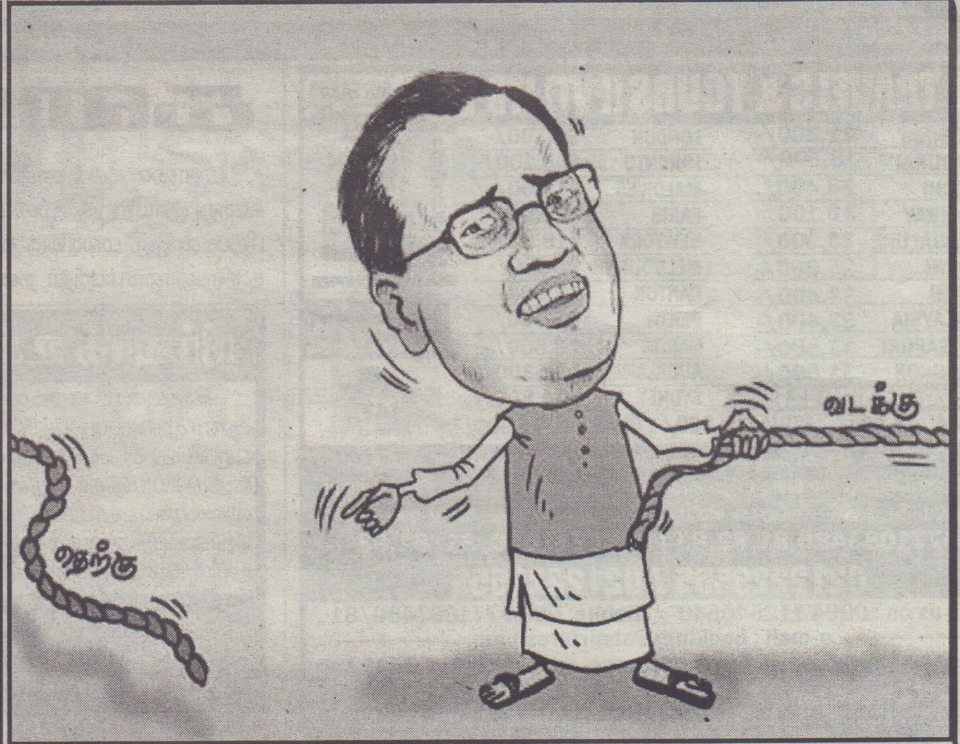

# நிறைவேற்று அதிகாரத்தை ஒழிக்க பாராளுமன்றக்கு கூடுதல் அதிகாரம்

நிறைவேற்று அதிகாரம் இல்லாதொழிக்கப்பட்டு, பாராளுமன்றத்திற்கு முழுமையான அதிகாரம் வழங்கப்படும் என பிரதமர் ரணில் விக்கிரமசிங்க தெரிவித்துள்ளார்.

மூன்றாவது இளையோர் பாராளுமன்ற அமர்வில் நேற்றுமுன்தினம் கலந்துகொண்டு உரையாற்றிய போதே அவர் இதனைக் குறிப்பிட்டார்.

புதிய அரசாங்கம் ஆட்சிப்பீடம் அமைத்ததன் பின்னர் 10 சுயாதீன ஆணைக்குழுக்கள் ஸ்தாபிக்கப்பட்டுள்ளதாகவும் பிரதமர் ரணில் விக்கிரமசிங்க கூறியுள்ளார்.

இளையோர் பாராளுமன்றம் வலுவூட்டப்பட்டு, இளைஞர்களின் கருத்துக்களை பெற்றுக்கொள்ள நடவடிக்கை எடுக்கப்பட்டுள்ளது.

அத்துடன், இளையோர் பாராளுமன்ற உறுப்பினர்களின் திறமைகளை வலுப்படுத்துவதற்கான செயலம்வகளை வழங்கவும் நடவடிக்கை எடுக்கப்பட்டுள்ளது.

இளையோர் பாராளுமன்றத்தில் கலந்

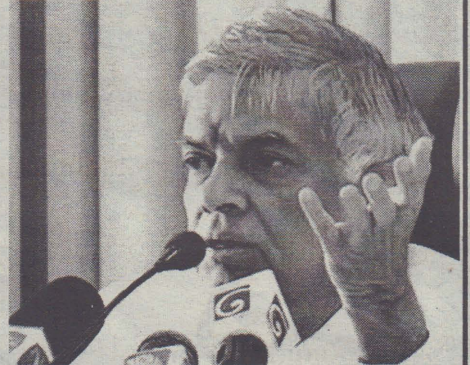

துரையாடப்படுகின்ற விடயங்கள் மற்றும் எடுக்கப்படுகின்ற தீர்மானங்களை எவ்வாறு தேசிய பாராளுமன்றத்திற்கு கொண்டு செல்வது என்பது குறித்தும் அவதானம் செலுத்தப்பட்டுள்ளதாக பிரதமர் குறிப்பிட்டுள்ளார்.

இளையோர் பாராளுமன்றத்திற்காக 2016 ஆம் ஆண்டில் 250 மில்லியன் ரூபா நிதி ஒதுக்கீடு செய்யப்பட்டுள்ளதை பிரதமர் ரணில் விக்கிரமசிங்க நினைவுட்டினார். (எ.11)

# பேராசிரியர் கைலாசபதியின் நினைவு ஆய்வரங்கு இன்று



தேசிய கலை இலக்கியப் பேரவை நடத்தும் பேராசிரியர் க.கைலாசபதியின் 33 ஆவது ஆண்டு நினைவு ஆய்வரங்கம் கலைநிகழ்ச்சிகளும் இன்று ஞாயிற்றுக்கிழமை வெள்ளைவத்தை கொழும்பு தமிழ்ச்சங்கம்

சங்கரப்பிள்ளை மண்டபத்தில் நடைபெறவுள்ளது. இதில் ஆய்வரங்கு நிகழ்வு முற்பகல் 9 மணி தொடக்கம் மாலை 5 மணிவரை காலை, மாலை என இரு அமர்வுகளாக நடைபெறவுள்ளது.

த.இராஜரட்ணம் தலைமையில் நடைபெறவுள்ள காலை அமர்வில் 'அரைநூற்றாண்டு கால ஈழத்து இலக்கியம்; கைலாசபதியின் பங்களிப்பு' என்ற தொனிப்பொருளில் அமையப்பெற்ற ஆய்வரங்குகள் இடம்பெறும்.

பிற்பகல் 2 மணி தொடக்கம் மாலை 5 மணி வரை க.தணிகாசலம் தலைமையில் ஆய்வரங்கின் மாலை அமர்வு இடம்பெறும். 'அரைநூற்

ராண்டின் அரசியல் மாற்றங்கள்; கைலாசபதியின் அவதானிப்புகளை முன்வைத்து' என்ற தொனிப்பொருளில் அமைந்த ஆய்வரங்குகள் இடம்பெறும். கலை நிகழ்ச்சிகள் மாலை 5 மணி முதல் இரவு 8 மணி வரை தேசிய கலை இலக்கியப் பேரவையின் தலைவர் பேராசிரியர் சி.தில்லைநாதன் தலைமையில் ஆரம்பமாகி நடைபெறவுள்ளது.

இதன்போது மலையக பிரதேச பேரவை வழங்கும் பாடல்கள், யாழ்ப்பிரதேச பேரவை வழங்கும் நாடகம் மற்றும் கவிஞர் சபாகோபன் தலைமையில் கவியரங்கமும் இடம்பெறும். (இ-5)

## இன்றைய நாடாளுமன்றம்

முன்னைய பதில்கள்

- ◆ 1060 - முதலாம் பேரா ஹங்கேரியின் மன்னனாக முடிசூடினான்.
- ◆ 1240 - உக்கரைனின் கீவ் நகரம் மங்கோலியரிடம் வீழ்ந்தது.
- ◆ 1768 - பிரித்தானிக்கா கலைக்களஞ்சியத்தின் முதற் பதிப்பு வெளியிடப்பட்டது.
- ◆ 1790 - ஐக்கிய அமெரிக்க சட்டமன்றம் நியூயோர்க் நகரிலிருந்து பிலடெல்பியாவுக்கு இடம்பெயர்ந்தது.
- ◆ 1865 - ஐக்கிய அமெரிக்காவில் அடிமை முறை தடை செய்யப்பட்டது.
- ◆ 1877 - வோஷிங்டன் போஸ்ட் செய்திப்பத்திரிகை முதற்தடவையாக வெளியிடப்பட்டது.
- ◆ 1884 - வோஷிங்டன் டிசியில் வோஷிங்டன் நினைவுச் சின்ன அமைப்பு வேலைகள் முடிவடைந்தது.
- ◆ 1897 - வாடகை வாகனம் உலகில் முதற்தடவையாக லண்டனில் சேவைக்கு விடப்பட்டது.
- ◆ 1917 - பின்லாந்து ரஷ்யாவிடமிருந்து விடுதலையை அறிவித்தது.
- ◆ 1957 - வங்காள்ட் விண்கலம் ஏவப்படுகையில் வெடித்தச் சிதறியது.
- ◆ 1921 - இங்கிலாந்துக்கும் அயர்லாந்துக்கும் இடையில் நட்புறவு ஒப்பந்தம் கையெழுத்தாகியது.
- ◆ 1922 - ஜரிய சுதந்திர நாடு உருவானது.
- ◆ 1971 - இந்தியா வங்காள தேசத்தை அங்கீகரித்ததைத் தொடர்ந்து பாகிஸ்தான் இந்தியாவுடனான அனைத்து ராஜதந்திர உறவுகளையும்

- துண்டித்தது.
- ◆ 1977 - தென்னாபிரிக்கா பொப்புதல்வானாவுக்கு விடுதலை அளித்தாலும் எந்த நாடும் அதனை அங்கீகரிக்கவில்லை.
- ◆ 1992 - அயோத்தியாவில் இஸ்லாமிய ஆக்கிரமிப்பாளர் பாபரால் புனிதத்துவம் வாய்ந்த ராமர் பிறப்பிடத்தில் ஆக்கிரமித்து கட்டப்பட்டிருந்த பாபர் மசூதி இந்து கரசேவகர்களால் இடித்து அகற்றப்பட்டது.
- ◆ 2005 - சீனாவின் டொங்கு என்ற இடத்தில் இடம்பெற்ற ஆர்ப்பாட்டத்தின்போது பல கிராம மக்கள் சுட்டுக்கொல்லப்பட்டனர்.
- ◆ 2006 - செவ்வாய்க் கோளிலிருந்து மார்ஸ் குளோபல் சேர்வயர் அனுப்பிய படங்களில் இருந்து அங்கு நீர் திரவ நிலையில் இருப்பதை உறுதிப்படுத்தியதாக நாசா அறிவித்தது.

- பிறப்புக்கள்**
- ◆ 1823 - மாக்கஸ் முல்லர், ஜேர்மனிய மொழியியலாளர் (இ. 1900)

**இறப்புகள்**

  - ◆ 1956 - பி. ஆர். அம்பேத்கார், தலித் தலைவர் (பி. 1891)
  - ◆ 1982 - க. கைலாசபதி, தமிழ் இலக்கிய விமர்சகர், திறனாய்வாளர் (பி. 1933)
  - ◆ 2005 - தேவன் நாயர், சிங்கப்பூரின் மூன்றாவது அதிபர் (பி. 1923)

## சந்தைகளில் நேற்றைய விலை

மரக்கறி வகைகள்	திருநெல்வேலி					
	சூபா	சூபா	சூபா	சூபா	சூபா	சூபா
கத்தரிக்காய்	140	160	150	160	150-200	120
உருளைக்கிழங்கு	80	60	60	70	70	80
பச்சைபிளகாய்	800	500-700	600	800	800	1000
தக்காளி	200	190-220	180	240	240	200
மரவள்ளிக்கிழங்கு	50	30	20	40	50	40
கோவா	180	180	140	200	200	180
கரட்	150	120	130	200	100-300	200
பூசணி	70	40	35	60	60	40
புடூல்	160	100	110	160	140	140
வாழைக்காய்	80	50	60	80	60	60
சின்ன வெங்காயம்	120	100	120	160	120	100
பெரிய வெங்காயம்	80	80	75	100	100	100
பாகற்காய்	350	250	200	400	300-400	280
வெண்டிக்காய்	100	120	80	160	150	140
கருணைக்கிழங்கு	80	80	60	120	80	80
பயற்றங்காய்	300	200	200	150	200-320	300
லீக்ஸ்	180	100	150	200	160-200	200
பீற்றூட்	100	-	-	200	-	80
கறிபிளகாய்	400	-	-	320	800	400
முருங்கைக்காய்	350	-	-	-	-	-
போஞ்சி	300	150	-	240	240	300
கத்தரிதம்புள்ளை	100	100	130	140	-	-
கீரை - 1 பிடி	70	50	-	60	50	60
தேசிக்காய்	150	200	150	160	350	300
தேங்காய் (ஒன்று)	50	30-50	40-45	30-45	50	50
இராசவள்ளி	250	-	180	-	-	300
வெங்காயப்பூ	300	-	-	-	-	-
முள்ளங்கி	100	-	-	120	80	120
பொன்னாங்காணி	40	-	-	30	40	40
வல்லாரை	10	-	-	30	10	30
ஈரப்பலா	80	50	40	80-120	50	40

# தொழில் முனைவோர் விருது வழங்கும் விழா

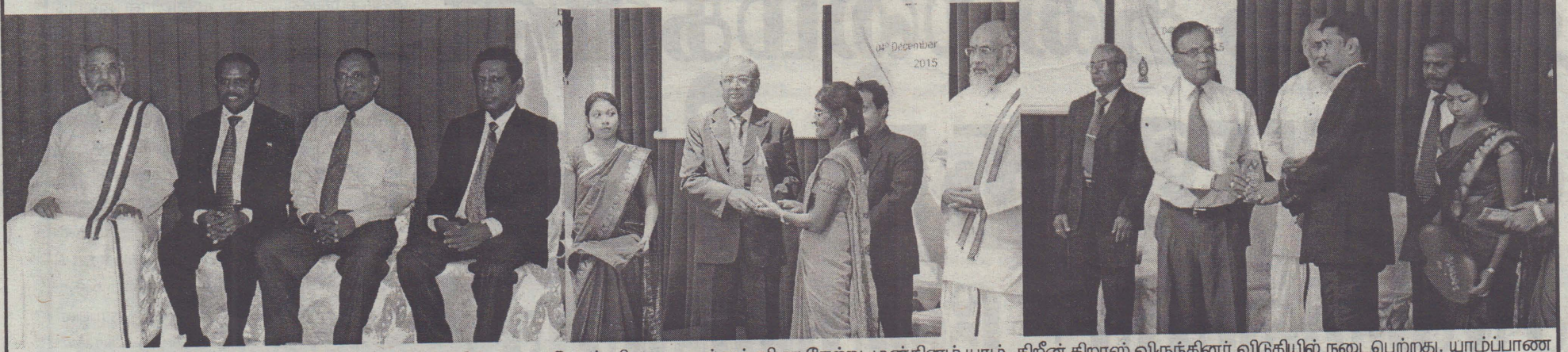

வடமாகாணத்தின் 2014 ஆம் ஆண்டுக்காக தொழில் முனைவோர் விருது வழங்கும் விழா நேற்று முன்தினம் யாழ்ப்பாணம் கிறிஸ்தோபர் விருந்தினர் விடுதியில் நடைபெற்றது. யாழ்ப்பாண வர்த்தக கைத்தொழில் மன்றத்தின் ஏற்பாட்டில் மன்றத்தின் தலைவர் கே. விக்னேஸ் தலைமையில் நடைபெற்ற இந்தநிகழ்வில் வடமாகாணத்தில் உள்ள பல்வேறு தொழில் துறையில் தொழில் செய்ப்பட்ட சிறந்த தொழில் முயற்சியாளர்கள் 20 பேருக்கு விருதுகளும் சான்றிதழ்களும் வழங்கி கௌரவிக்கப்பட்டன.

இந்தநிகழ்வுக்கு பிரதம விருந்தினராக வடமாகாண முதலமைச்சர் சி.வி.விக்னேஸ்வரன், சிறப்பு விருந்தினர்களாக தேசிய அபிவிருத்தி அதிகார சபையின் பணிப்பாளர் எச்.எம்.எஸ்.எல்.விஜயவர்தன, யாழ்ப்பாண துணைத்தலைவர் ஆ.நடராஜன், வடமாகாண ஆளுநரின் செயலாளர் இ.இளங்கோவன், யாழ்ப்பாண வர்த்தக கைத்தொழில் மன்றத்தின் உறுப்பினர்கள் மற்றும் தொழில் முயற்சியாளர்கள் பலர் கலந்துகொண்டனர். (படங்கள்: பொ.சோபிகா)

## உறவுக்குக் கைகொடுப்போம்

தமிழகத்தில் ஏற்பட்டுள்ள வெள்ள அனர்த்தத்தின் பின்னரான காலப் பகுதியில் மருத்துவ முகாம்களை சென்னையில் நடத்துவதற்கு யாழ்ப்பாண நோட்டரிக்கழகம் திட்டமிட்டுள்ளது.

இது பற்றி விளக்கமளிக்கும் செய்தியாளர் சந்திப்பு நேற்று முன்தினம் பிற்பகல் யாழ்ப்பாணம் ரிங்கோ விருந்தினர் விடுதியில் இடம் பெற்றதுடன், பொதுமக்களின் உதவி கோரி யாழ்ப்பாண நோட்டரிக்கழகம் உடக அறிக்கை ஒன்றிணையும் வெளியிட்டுள்ளது.

"உறவுக்குக் கைகொடுப்போம்." என்ற தலைப்பில் அந்த அமைப்பு வெளியிட்டுள்ள உடக அறிக்கையில் குறிப்பிடப்பட்டுள்ள விவரங்கள் வருமாறு.

எமது பிரதேசத்தில், குறிப்பாக வடக்கு - கிழக்கு பகுதிகளில் யுத்தப் பேரவலத்தின் போதும், போருக்குப் பின்னரான காலப்பகுதியிலும் எமக்காக - எமது மக்களுக்காக தமிழக உறவுகள் ஆற்றிய பணி சொல்லும் வகையன்று.

மிக அண்மையில் கூட வடக்கு - கிழக்கு பகுதிகளில் போரினால்

அவயவங்களை இழந்தவர்களுக்காக எதுவித கொடுப்பனவுகளையும் பெற்றுக் கொள்ளாமல் 750 செயற்கைக் காலைகளைப் பொருத்துவதற்குத் தமிழகத்தைச் சேர்ந்த நோட்டரி உறவுகள் முன்வந்து அதற்கான ஆரம்ப கட்டப் பணிகளும் நிறைவு பெற்றுள்ளன.

அந்த வகையில் வெள்ள அனர்த்தம் ஏற்பட்டுள்ள சென்னை மாநகரிலும், அதனைச் சூழவுள்ள பகுதிகளிலும் வெள்ளத்தின் பின்னான காலப்பகுதியில் ஏற்படக் கூடிய சுகாதார அச்சுறுத்தல்களைத் தவிர்ப்பும் வகையில் ஆரம்ப சுகாதார மருத்துவ முகாம்களை நடத்துவதற்கு எமது கழகம் தீர்மானித்துள்ளது.

இந்தச் செயற்றிட்டத்துக்காக - எம்முடன் இணைந்து பணியாற்ற தன்னார்வ வைத்தியர்களை எமது கழகம் எதிர்பார்க்கின்றது.

அத்துடன் மருத்துவ முகாம்கள் ஏற்பாடுகள் மற்றும் மருந்துப் பொருட்களாக கான நிதியுதவியையும் நாடி நிற்கின்றது என அந்த அறிக்கையில் தெரிவிக்கப்பட்டுள்ளது. (இ)

## எச்.ஐ.வி. தொற்றில் யாழின் நிலை என்ன?

(யாழ்ப்பாணம்)  
கடந்த 30 வருடகாலப் போர்ச் சூழலில் கூட இல்லாத அளவிற்கு 2009 இல் இருந்து இன்றுவரை HIV-AIDS அதிகவிரமாகப் பரவி அதிக மக்களைத் தாக்கியுள்ளது.

இவ்வகையின் சுகாதார அமைச்சின் பாலியல் நோய்கள் சார்ந்த புள்ளி விபரம் இதைக் குறிக்காட்டி நிற்கிறது. அதாவது இவ்வருட புள்ளி விபரப்படி 600 இற்கும் மேற்பட்டோர் நோய்த் தொற்றுக்கு உட்பட்டிருக்கிறார்கள்.

இதில் 15 தொடக்கம் 24 வயதிற்குட்பட்டோரின் எண்ணிக்கையே அதிகம். யாழ்ப்பாணம் சர்வமதப் பேரவை எயிட்ஸ் பற்றிய விழிப்புணர்வு ஏற்படும் செயற்பாடாக யாழில் துண்டுப் பிரசாரத்தை வழங்கினர்.

இத்துண்டுப்பிரசாரத்திலேயே மேற்கண்டவாறு தெரிவிக்கப்பட்டுள்ளது. (இ)

## 'என் வாழ்வின் ஒளி நீ' இறுவெட்டு வெளியீடு

(யாழ்ப்பாணம்)  
யாழ்ப்பாணம் மறை மாவட்டத்தின் புதிய ஆயர் ஜஸ்டீன் பேனாட்ஞானப் பிரகாசம் ஆண்டகையின் ஆயர் நிலைத் திருப்பொழிவின் நினைவாக எ.ஆர்.விஜயகுமாரின் தயாரிப்பில் உருவான எ.ஆர்.வி.புரடெக்ஷின் புத்தாவது வெளியீடான "என் வாழ்வின் ஒளி நீ" என்னும் இசை இறுவெட்டு நான்கு திங்கட்கிழமை மாலை 4 மணிக்கு திருமறைக் கலாமன்றத்தால் வெளியீடு செய்யப்படவுள்ளது.

இல.286, பிரதான வீதி யாழ்ப்பாணத்தில் அமைந்துள்ள மன்றத்தின் கலைத்துறை கலை

யகத்தில் இளவாலை புனித கென்றி அரஸ் கல்லூரியின் அதிபர் அருள் பணி ஜே.எ. யேசுதாஸ் தலைமையில் இடம்பெறவுள்ள இந்த நிகழ்வுக்கு யாழ்ப்பாணம் மறை மாவட்டத்தின் ஆயர் ஜஸ்டீன் பேனாட்ஞானப் பிரகாசம் ஆண்டகை பிரதம விருந்தினராகக் கலந்து சிறப்பிக்கவுள்ளார்.

வெளியீட்டுரையை திருமறைக் கலாமன்றத்தின் பிரதி இயக்குநர் யோ.யோணசன் ராஜகுமார் வழங்கவுள்ளார். இந் நிகழ்வில் அனைவரையும் கலந்து சிறப்பிக்குமாறு திருமறைக்கலாமன்றம் அழைப்பு விடுத்துள்ளது. (இ-7)

## கவிதை நூல் வெளியீடு

(யாழ்ப்பாணம்)  
ஞானம் சஞ்சிகையின் புதிய வெளியீடான வல்வைக் கமலின் "வானத்தின் அமைதி குலைகிறது" என்னும் கவிதை நூலின் வெளியீட்டு விழா இன்று ஞாயிற்றுக்கிழமை காலை 9.30 மணிக்கு வல்வை சிவகுரு வித்தியாலயத்தின் கேட்போர் கூடத்தில் நடைபெறவுள்ளது.

இதில் ஞானம் சஞ்சிகையின் பிரதம ஆசிரியரும், ஈழத்தின் மூத்த எழுத்தாளருமான தி.ஞானசேகரன் பிரதம விருந்தினராக கலந்து

கொள்ளவுள்ளார். வல்வையின் பிரபல எழுத்தாளரும், முன்னாள் பிரதிக் கல்விப் பணிப்பாளருமான வல்வை.ந.அனந்தராஜ் தலைமையில் நடைபெறவுள்ள மேற்படி நூல் வெளியீட்டு விழாவின் வெளியீட்டு உரையினை ஞானம் சஞ்சிகையின் பிரதம ஆசிரியர் தி.ஞானசேகரன் நிகழ்த்தவுள்ளார். அறிமுக உரையை சிவகுரு வித்தியாலயத்தின் அதிபர் எஸ்.ஜெயானந்தகுமார் நிகழ்த்தவுள்ளதுடன் ஆய்வுரையை கவிஞர் சு.குணசேகரன் நிகழ்த்தவுள்ளார். (இ-5)

## வாரம் ஒரு தகவல்

### வாழ்க்கை

மேலதிகாரி கவிதை என்று எதையாவது கிறுக்கி உங்களிடம் காட்டினால் உங்கள் மேலதிகாரி அவர் எனும் ஒரே காரணத்திற்காக அந்தக் கவிதையை - கிறுக்கலைப் பாராட்டுகிறீர்கள். அதற்கு விதவிதமாக வெவ்வேறான அர்த்தங்களை கூறுகிறீர்கள். உண்மையில் அந்த கவிதையில் இல்லாத அர்த்தங்களை - உங்கள் மேலதிகாரியே எண்ணியிராத அர்த்தங்களைக் கூறி உங்கள் கவிதை ஆயிரமாயிரம் பொருள் பொதிந்த அற்புதக் கவிதை என்று பாராட்டு மழையில் நனைய வைத்து விடுகிறீர்கள்!

இதே போல் தான் வாழ்க்கையும் ஒரு கவிதை. அது இறைவனால் எழுதப்பட்டது. இறைவன் தான் உலகங்கள் யாவற்றுக்கும் மேலதிகாரி. எப்படி உங்கள் அலுவலக மேலதிகாரி எழுதிய கவிதைக்கு வெவ்வேறு அர்த்தங்கள் கற்பியது போல் இறைவனை மகிழ்ச்சிப்படுத்துங்கள். அவன் தந்த வாழ்க்கை எனும் கவிதையை கொண்டாடுங்கள்.

நீங்கள் எல்லாக் கேட்பாடுகளையும் சித்தாந்தங்களையும் கருத்து ருவாக்கங்களையும் படிப்பீர்கள். ஆனால் உங்கள் வாழ்க்கைப் போக்கை நீங்களாகவே உருவாக்கிக் கொள்ளுங்கள். புத்தகத்தில் உள்ளதை மத்தகத்தில் தூக்கி அலைவது ஒரு போதும் உதவாது.

கோபாலு கோடி ஜீவராசிகளையும் மனக் கண்ணில் கண்டு அவற்றையெல்லாம் படைப்பின் கூத்து என்று தான் கூறலாமே தவிர அவற்றின் சிவகுரு இரகசியத்தை தேடிக்கொண்டும் அவை பிறந்த காரணத்தை ஆராய்ந்து கொண்டுமா இருக்க முடியும்? இவ்வகை ஒரு வண்ணக் களஞ்சியம்; பிரபஞ்ச போராற்றல் விதவிதக் கோலம் கொண்டு ஆடும் ஆடக் களம்; லீனா மைதானம்! சுவத்து மேடை.

இந்த உலகில் நாம் வாழ வேண்டும்; வாழ்க்கையை அணு அணுவாக ஒவ்வொரு கணமும் அணுபணிக் வேண்டும். வாழ்க்கைக்கென்று எந்தத் தனி அர்த்தமும் கிடையாது.

ஆனால் நீங்களாக வாழ்க்கைக்கு ஒரு அர்த்தம் கற்பித்துக் கொண்டு வாழ்ந்து தான் ஆக வேண்டும்.

## வடமராட்சியில் வவுச்சர் வழங்கல்

வடமராட்சி கல்வி வலயத்திற்குட்பட்ட பாடசாலை மாணவர்களுக்குரிய இலவச சீருடைத் துணிகளுக்குரிய வவுச்சர்கள் வழங்கப்பட்டு வருவதாக வடமராட்சி வலயக் கல்விப் பணிப்பாளர் எஸ்.நந்தகுமார் அறிவித்துள்ளார். (இ-5)

## சாதனையாளர் கௌரவிப்பு

(யாழ்ப்பாணம்)  
வடமராட்சி வலயக்கல்வி அலுவலக சாதனையாளர் கௌரவிப்பு நிகழ்வு இன்று ஞாயிற்றுக்கிழமை யாழ்ப்பாணம் நெல்லியடி மத்திய கல்லூரியில் காலை 9.30 மணிக்கு நடைபெறவுள்ளது.

வலயக்கல்விப் பணிப்பாளர் எஸ்.நந்தகுமார் தலைமையில் நடைபெறவுள்ள இந்நிகழ்வில் யாழ்ப்பாணம் மாவட்ட பாராளுமன்ற உறுப்பினர் மாவை சோனாதாசா கலந்து கொண்டு சிறப்பிக்கவுள்ளார். சிறப்பு விருந்தினர்களாக வடக்கு மாகாண சபை உறுப்பினர்களான வேசியேசன், எஸ்.சுரீதன், எம்.கே.சிவாஜிவிங்கம், த.தர்மலிங்கம், எஸ்.அகிலதாஸ் ஆகியோர் கலந்துகொள்ளவுள்ளனர். (இ-5)

## விரிவுரைகளுடன் நல்லூரில் புதிய யோகா பயிற்சி ஆரம்பம்

யாழ்ப்பாணம் யோகா அரங்கம் விசேட விரிவுரைகளுடன் புதிய யோகா பயிற்சி நெறிகளை ஆரம்பிக்கின்றது. இதற்கான அறிமுக நிகழ்வு நல்லூர் தேரடி அருகே 63 நாயன் மார் குருபூசை மடத்தில் இன்று ஞாயிற்றுக்கிழமை மாலை 4.30 மணிக்கு மருத்துவராஜசங்கர் தலைமையில் நடைபெறவுள்ளது.

இந்நிகழ்வில் சதேச மருத்துவர்கள் க.சோதிதாசன் சதேச மருத்துவத்தில் யோகா என்னும் தொனிப்பொருளிலும் யோகா ஆசான் எஸ்.உமாசுதன் யோகாவின் தனித்துவம் என்னும் தலைப்பிலும் விசேட விரிவுரைகளை வழங்குவார்.

முதலாவது பயிற்சி நெறி காலை 6 மணி தொடக்கம் 7 மணி வரையும் பயிற்சி நெறி -02 மாலை 4.30 தொடக்கம் 5.30 வரையிலும்

பயிற்சி நெறி -03 மாலை 6 மணி தொடக்கம் 7 மணிவரையும் 3 பிரிவுகளாக 30 நாட்கள் தினமும் நடைபெறும்.

யோகா பயிற்சிகள் அனுபவமுள்ள ஆசானால் நுட்பமாக பயிற்றுவிக்கப்படுவதுடன் பெண்களுக்கான மேலதிக யோகா பயிற்சிகள் பெண் ஆசிரியரால் வழங்கப்படும். சான்றிதழ் மற்றும் கையேடு என்பன வழங்கப்படும். மாணவர்கள் மற்றும் நோயாளர்களுக்காக விசேட கவனம் செலுத்தப்படும். ஆர்வமுடைய அனைவரும் யோகா பயிற்சியை பெற்றுக்கொள்ள முடியும். பயிற்சி நெறியில் இணைய விரும்புவோர் அறிமுக நிகழ்வில் கலந்து கொள்வது பயனுடையதாக அமையும் என்று யாழ்ப்பாணம் யோகா அரங்கம் அறிவித்துள்ளது. (இ)

# தமிழ்த் தலைமைகளின் இராஜதந்திரம் சாதனையா? வேதனையா?

...ஆனால் இதில் முக்கிய வகிபாகத்தைக் கொண்டிருந்தவர்களில் ஒரு தரப்பினர் அரசாங்கம். மற்றத்தரப்பினர் தமிழ் மக்களின் ஆணைபெற்ற தமிழ்த் தேசியக் கூட்டமைப்பினர்.

அரசாங்கம் குறித்த விடயத்தை எவ்வாறு கையாள்வது என்பது குறித்து உள் நாட்டிலும் சர்வதேசத்திலும் பல சந்திப்புக்களை மேற்கொண்டு ஆராய்ந்திருந்தது. ஆனால் தமிழ்த் தேசியக் கூட்டமைப்பு தேர்தல் முடிவுகளைத் தொடர்ந்து தேசியப் பட்டியல் தொடர்பான விடயத்திற்கே முக்கியத்துவம் வழங்கியிருந்தது. எந்தவொரு சந்தர்ப்பத்திலும் ஆகக் குறைந்தது பங்காளிக்கட்சிகளின் தலைவர்களாவது ஒன்று கூடி குறித்த விடயம் தொடர்பில் ஆராய்வதற்கு முயற்சிக்கக்கூடவில்லை.

கூட்டத்தொடர் இடம்பெற்ற தருணத்தில் ஜெனீவாவில் ஆளுக்கொரு கருத்துக்களை வெளியிட்டு, தனித்தனியான சந்திப்புக்களை மேற்கொண்டிருந்ததன் மூலம் அதன் விளைவு தெளிவாகவே சகல தரப்பினராலும் உணரப்பட்டது.

அவ்வாறிருக்கையில் பிரதமர் ரணில் விக்கிரமசிங்கவுக்கும் வடக்கு முதல்வர் விக்கிளேஸ்வரனுக்குமான இடைவெளி, ஜனாதிபதி மைத்திரிபாலவுக்கும் வடக்கு முதல்வருக்குமான நெருக்கத்தை அதிகரித்துள்ளது. மேலும் வடக்கு முதல்வருக்கும் தமிழரசுக் கட்சியின் வெளிவிவகாரங்களுக்கான செயலாளருக்கும் இடையில் ஏற்பட்ட உள்ளக முரண்பாடு இன்று வீதிக்கு வந்துவிட்ட நிலையில் அம்முரண்பாடு தமிழரசுக் கட்சியின் வெளிவிவகாரங்களுக்கான செயலாளர் மற்றும், கூட்டமைப்பின் தலைவர் ஆகிய இருவருக்கும் பிரதமருக்கு மிடையிலான நெருக்கத்தையும் அதிகரித்திருக்கின்றது. இதன்மூலம் இன்று தமிழ்ப் பிரதிநிதித்துவத்தின் ஒருபகுதி மீண்டும் பிரதிநிதித்துவத்திற்குள் சிக்கிவிட்டது என்பது தெளிவாக வெளிப்படுகின்றது. இந்நிலையில் இராஜதந்திர நகர்வுகளை முன்னெடுத்து தீர்வுகளை எவ்வாறு பெற முடியும் என்ற கேள்வி எழுகின்றது.

அடுத்ததாக புதிய ஆட்சியாளர்களுக்கு நல்லெண்ண சமீக்கையை தமிழ்த் தேசியக் கூட்டமைப்பு காட்டி வருகின்றது. இதனால் கடந்த 10 மாதங்களில் எவ்வாறான நன்மைகள் பொதுமக்களுக்கு கிடைத்திருக்கின்றது? வடக்கு மாகாணத்தில் தலையிடையாகவிருந்த ஆளுநர் மாற்றப்பட்டார். பிரதம செயலாளர் மாற்றப்பட்டார் என எடுத்தவெடுப்பில் கூறினாலும் அவை தனியே வடக்கு மாகாணத்திற்கு மட்டும் இடம்பெறவில்லை. மாறாக இவ்வாறான மாற்றங்கள் புதிய ஆட்சியாளர்களால் மேற்கொள்ளப்பட்டிருக்கின்றன. அதேநேரம் வவுனியா மாவட்டத்தில் பெரும்பான்மை இனத்தைச் சேர்ந்த அரசாங்க அதிபரை மாற்றும் கோரிக்கையை ஜனாதிபதி, பிரதமரிடத்தில் நேரடியாக முன்வைத்தும் வடக்கு மாகாண சபையில் ஏகமனதாக தீர்மானம் நிறைவேற்றப்படும் இன்று வரையில் அது கைகூடவில்லை. யிக்ச்சிறிய கோரிக்கையான அரசாங்க அதிபர் ஒருவரையே மாற்றமுடியாத நிலையே புதிய ஆட்சியில் காணப்படுகின்றது. இதற்கு ஒருபடிமேல் சென்று அரசாங்கத்தினால் காணிகள் விடுவிக்கப்பட்டுள்ளன எனக்

கூறமுடியும்.

ஆனால் அந்த காணிகளை விடுவிக்கும் கோரிக்கை எப்போது முன்வைக்கப்பட்டது. யார் அதனை முன்னெடுத்தார்கள். விடுவிக்கும் அனுமதியை யார் வழங்கினார்கள் என ஆட்சியாளர்களும் தமிழ்மக்களுக்கான செயற்பாடென வர்ணிக்கும் தமிழ்ப் பிரதிநிதிகளும் நன்கறிவார்கள்.

அரசியல் கைதிகள் விடுதலை விடயத்தில் இன்று என்ன நடந்திருக்கின்றது. அரசாங்கத்தால் கூறப்பட்ட கால அவகாசங்கள் நிறைவடைந்துவிட்டன. தற்போது டிசம்பர் 15ஆம் திகதிவரையில் பொறுத்திருந்து பார்ப்போமென கைதிகள் அவகாசம் அளித்திருக்கின்றார்கள். அதற்குள் தமிழ்த் தேசியக் கூட்டமைப்பு இவ்விடயம் சார்ந்து எவ்வாறான முடிவை எடுத்திருக்கின்றது? இவ்விடயம் தொடர்பான அணுகுமுறைகளைச் செய்வது தொடர்பில் கூட்டமைப்பினுள் கூடி ஆராயப்பட்டிருக்கின்றது என்றால் இல்லை. குறித்த காலம் வரையில் அரசாங்கம் நடவடிக்கைகள் எதனையும் எடுக்காது விட்டால் அடுத்து கூட்டமைப்பு என்ன செய்யும் என்பது குறித்துக்கூட திட்டமிடல்கள் செய்யப்படவில்லை. கடந்த முறையே அதிபர்ச்சு போராட்டமான ஹர்த்தாலை வடக்கு, கிழக்கில் பங்காளிக்கட்சிகளின் முன்புயற்சியால் மேற்கொண்டாகிவிட்டது. ஆனால் ஒரு நாள் வடகிழக்கு முடங்கியதை அரசாங்கம் கண்டுகொண்டதாகவே தெரியவில்லை. தமிழர்களின் பிரதேசங்களில் இன்றும் புலனாய்வாளர்களின் நடமாட்டம், இராணுவத்தினரின் பிரசன்னங்கள், தமிழர்களின் வாழ்வாதாரப் போராட்டங்கள் உட்பட பலவிடயங்கள் மாற்றமின்றி தொடர்கதையாகவே இருக்கின்றது.

மறுபக்கத்தில் சர்வதேச ரீதியில் பயங்கரவாத அச்சுறுத்தல் அதிகரித்திருக்கின்ற நிலையில், இவங்கை விவகாரத்தை சர்வதேசம் தனது தலையில் தொடர்ந்தும் வைத்துக்கொள்ளுமா என்பது ஐயமே. அதே போன்று புதிய ஆட்சியாளர்கள் சர்வதேச தரப்புக்களால் ஏற்கப்பட்டவர்களாகவும் நட்பு பாராட்டக்கூடியவர்களாகவும் உள்ள நிலையில்-நாட்டு மக்கள் தொகையில் குறைவாக உள்ள தேசிய இனமான தமிழர்களுக்காக அவர்கள் எவ்வளவு தூரம் அரசாங்கத்திற்கு அழுத்தமளிப்பார்கள் என்பதும் மற்றொரு ஐயப்பாடாகவுள்ளது.

இவற்றுக்கெல்லாம் அப்பால் தமிழர்களுக்கான நீதியைப் பெற்றுக்கொடுப்பதற்கான குரலாக, மீள்கட்டுமானத்திற்கான சக்தியாக திகழ்ந்து கொண்டிருக்கும் புலம்பெயர் அமைப்புக்களையும் அரசாங்கம் தற்போது தனது வலைக்குள் சிக்கவைத்திருக்கின்றது. அண்மையில் வெளியிடப்பட்ட தடைநீக்க அறிவித்தலால் அந்த நகர்வை செவ்வனே நிறைவேற்றியிருக்கின்றது.

இதனால் சிலகருத்தியல் ரீதியான, அதிகார ரீதியான வேறுபாடுகளைக் கொண்டிருந்த புலம்பெயர் அமைப்புக்களுக்குள் தற்போது நிரந்தர விரிசல் ஏற்பட்டுள்ளது. அது மட்டுமன்றி புலம்பெயர் அமைப்புக்களில் தடைநீக்கம் செய்யப்பட்டவை எதிர்காலத்தில் அரசாங்கத்துடன் நட்புறவுகளை ஏற்படுத்துவதற்கான வாய்ப்புகள் காணப்படுகின்றன. அதேநேரம் தடைநீக்கப்பட்டுள்ள தரப்புகள் எதிர்மறையான கருத்துக்களை முன்வைக்கலாம் அல்லது அமைதி காக்கலாம்.



இதனால் புலம்பெயர் நாடுகளில் தமிழர்களுக்கான குரல், செயற்பாடுகள் பலவீனமடையக்கூடிய சாத்தியக்கூறுகளே அதிகமாகத் தெரிகின்றது.

ஒட்டுமொத்தமாக பார்க்கையில் ஐக்கிய தேசியக் கட்சியும், ஸ்ரீலங்கா சுதந்திரக் கட்சியும் தனித்தனியாக தலைமையேற்று ஆட்சியில் அமர்ந்த காலங்களில் தமிழினம் எதிர்கொண்ட விடயங்களை விடவும் தற்போது இருக்கட்சிகளின் ஆட்சியாளர்களும் ஒன்றுபட்டு தமிழினத்திற்கு வழங்கப் போகின்ற விடயங்கள் பலமானதாகவே இருக்கும் என்பதில் மாற்றுக்கருத்தில்லை. அதற்கான நிகழ்ச்சிநிரல் எப்போது தயாரிக்கப்பட்டதென்பதை அறிய முடியாது விட்டாலும் தற்போது அது செவ்வனே நடைமுறைப்படுத்தப்பட்டு வருகின்றது. இங்கு ஒரு விடயத்தைச் சுட்டிக்காட்டுவது பொருத்தமாக இருக்கும் என்று படுகிறது.

ஒரு கிராமத்தில் பிச்சைக்காரர் ஒருவர், ஒரு வீட்டிற்குச் சென்று பிச்சை கேட்கிறார். அப்பொழுது அந்த வீட்டின் மருமகள் வாசல் அருகில் வந்து கொடுப்பதற்கு ஒன்றும் இல்லை என்று கூறுகிறார். அதைப் பார்த்திருந்த மாமியார் அந்த பிச்சைக்காரரை அழைத்து அவர் சொன்னதைக் கேட்காதே நான்தான் இந்த வீட்டின் தலைவி. நான் சொல்கிறேன் உனக்குக் கொடுப்பதற்கு ஒன்றும் இல்லை என்று கூறுகிறார். பின்னர் மாமியாருக்கும் மருமகளுக்கும் தகராறு முற்றி பின் சமரசம் ஏற்படுகிறது. அதே பிச்சைக்காரர் இப்பொழுது நமக்கு ஏதும் கிடைக்கலாம் என்ற ஆசையுடன் மீண்டும் வருகிறார். இப்பொழுது இரண்டுபேரும் ஒருமித்த குரலில், ஒன்றுமில்லை போய்வா என்று கூறுகின்றனர்.

தற்போது தமிழர்கள் நலன் சார்ந்த எந்தவிடயத்தையும் கருத்திலெடுத்து முன்னகர்த்துவதற்கான துளியளவினான நிலைமைகளும் காணப்படவில்லை. காரணம் தமிழ்த் தேசியக் கூட்டமைப்பின் எதிர்க்கட்சி வகிபாகம் அரசாங்கத்தின் தேவையை நிறைவேற்றிவிட்டது. ஆகவே எதிர்காலத்தில் அரசாங்கத்திற்கான நல்லெண்ண சமீக்கையை விலக்குவதாக தமிழ்த் தேசியக் கூட்டமைப்பு அறிவித்தாலும் அதனை பொருட்டாக அரசாங்கம் கருதுமா என்பது

கூட கேள்விக்குறிதான். காரணம், பெரும்பான்மைக்குள்ளேயே முன்னாள் ஜனாதிபதியை அடியொற்றி எதிரணியொன்று உருவாக்கப்பட்டுவிட்டது.

ஆகவே அவ்வறிவிப்பு விடுக்கப்படுமாயின் பெரும்பான்மைவாதிகள் அந்த அணியினருக்கு எதிர்க்கட்சி வகிபாகத்தை வழங்குவார்கள் என்பது நிச்சயமாகின்றது. ஆகவே புதிய ஆட்சியாளர்களின் சதுரங்க காய்நகர்த்தல் தமிழ்த் தரப்பின் பக்குவமான இராஜதந்திர கருமங்களை கரையொதுக்கியுள்ளது என்பது வெளிப்படையாகின்றது.

தற்போதைய நிலையில் தமிழ்த் தரப்பின் இராஜதந்திர நகர்வுகள் என்பது பேரூலையில் ஒட்டுமொத்த தமிழினத்தையும் ஏற்றுக்

கொண்ட துடுப்பற்று பயணிக்கும் கட்டுமரத்திற்கு இணையாகவே கருதவேண்டியுள்ளது.

அவ்வாறான நிலையில் தமிழ்த் தேசியக் கூட்டமைப்பில் அங்கம் வகிக்கும் அனைத்து தரப்பினரும் ஒன்றுபட்டு கொள்கையளவிலான இணக்கப்பாட்டுடன் கூட்டமைப்பை அரசியல் கட்சியாக பதிவு செய்து எதிர்கால திட்டங்கள், வெளிவிவகார கொள்கைகள், பொது வேலைத்திட்டங்கள் உட்பட தமிழர்களின் பிரதிநிதிகளாகத் திகழ்வதற்கான மறுசீரமைப்புக்களை விரைந்து செய்வார்களா?

பெரும்பான்மை கட்சிகள் ஓரணியில் பயணிப்பது போன்று ஏனைய தமிழ்த் தரப்புக்களையும் ஆகக்குறைந்தது மக்கள் சார் பொது வேலைத்திட்டங்களுக்காக ஒன்றுபடுத்தி பயணிப்பது குறித்த நடவடிக்கைகளை விரைந்து எடுப்பார்களா?

இல்லையென்றால் வெளிநாட்டு பிரதிநிதிகள் நாட்டுக்கு விஜயம் செய்யும் தருணங்களில் மட்டும் கூட்டாகச் சென்று சந்தித்து ஒருவருக்கு ஒருவர் முரண்பட்ட வகையிலான கருத்துக்களைத் தெரிவித்துக் கொண்டு தமிழர்களின் அடிப்படைப் பிரச்சினைகள் முதல், அரசியல் தீர்வுவரை அனைத்தையும் பெற்றுத் தருமாறு யாசகம் கோரும் நிலைமையிலேயே தொடர்ந்தும் பயணித்துக்கொண்டு இருக்கப் போகின்றார்களா?

இனியும் இத்தகைய இராஜதந்திரம் பலிக்கும் என்ற நம்பிக்கையுடன் இப்படியே தமிழர் அரசியல் தொடர்ந்தால் மாற்று வழியென்ன?

திகற்று நாதியற்று நிற்கும் சமூகத்தின் எதிர்காலத்தினை பாதுகாக்கும் பொறுப்பு யாரிடம் உள்ளது?

மக்கள் மாற்றுத் தலைமை குறித்து விரிவாகவும் விரைவாகவும் யோசிக்கத் தலைப்பட்டுவிட்டார்கள். அதற்கான நகர்வுகளும் முன்னெடுக்கப்பட்ட வண்ணமுள்ளது. தலைமை வேண்டுமென்றால் விவேகமாகவும், வெளிப்படையாகவும், உறுதியாகவும், ஜனநாயகப் பண்புகளை மதித்தும், கட்டமைப்புடனும் செயற்பட்டு மக்களின் அபிமானத்தைப் பெற முயலுங்கள். அல்லது ஒதுக்கப்படுவீர்கள். (முற்றும்)

பிரம்மாஸ்திரன்

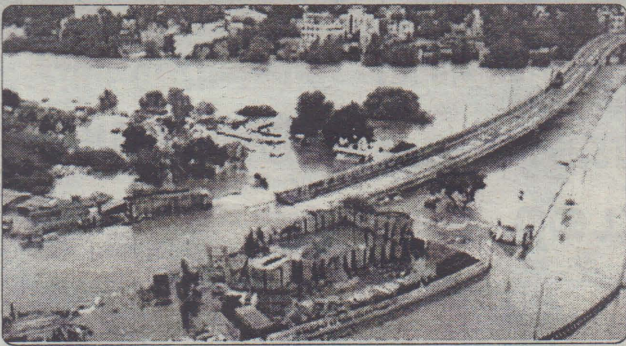

## உடைந்தோம் பாலத்தை ஏன் போட்டாய் இராபா

எனதுருமை சம்பந்தத்து உறவுகளே!  
நீங்கள் நீரில் சத்தின்கீற்றிகள்  
என்பதை கேட்டுநீதபோது  
எம் கண்களில் வழிந்தோடுகிறது நீர்!  
கொத்துக்கொத்தாய் எம்மீனம்  
குருதியில் கீட்டுதபோது  
நீத்திரையினர் விழுந்திருந்தவர் நீர்!  
விதைபடு சம்பந்தம் ஒருநாள்  
விடுச்சொகீ தீயல் தருமென்று  
எம்மைத்தேற்றி நீன்றவர் நீர்!  
முட்கம்ப வேலியில் நாய்  
முணுகிக் கிடக்கையில்- காதல்  
மாதத் சம்பந்தம் மனையுடாதென்றவர் நீர்!  
செல்பட்டு எம்மீனம்  
சீதிரிக் கிடக்கையில்  
ஐயகோ என்று கதறியழுது நீர்!  
இல்லையினி எமக்கொன்றும் என  
நாய் எண்ணிய வேகையில்  
கிடுக்கிறோம் நாய் என்றவர் நீர்!  
வன்னியில் எம்மீனம் வதைபட  
சென்னையில் வந்துனக்கென்ன வேலைமயன  
எல்லையில் நீன்றதீர்த்தவர் நீர்!  
இன்று நீர் நீரில் சத்தினித்து  
முச்சீரைக்கீற்றி என்மெண்ண  
பதறுதையோ எம் இதயங்கள்...  
ஓ.. இராபிரானே  
உடைந்தோம் அளவிற்கு  
ஏன் போட்டாய் பாலத்தை  
நீயிட பாலத்து  
இப்போதுருந்திருந்தால்  
கால்நடையாய் ஓடிச்சென்று  
கருணை செய்திருப்போடு  
எம் நொப்புள் கொடி உறவுகளுக்கு  
என் இனமே என் சனமே  
எம் இதயம் அழுக்குரல்  
கேட்கிறதா உங்களுக்கு...  
நீர் வற்றுச் சிந்த நிலை மறையு  
நீர் நிலையாக வாழ்வீர்  
இது ஈழத்தமிழர்  
இதயத்தின் ஒலி...  
மாவை நூ.கஜேந்திரன்



## இயற்கை அனுகூலம்! ஏன்? இந்த சீற்றம்

அறநெறி கெட்டு அகில மாந்தர்  
செல்வது கண்டீட  
ஆற்றொணாத் துன்பம்  
அடைந்தநாளிலே  
ஐம்பெரும் பூதங்களாய் இந்த  
உலகைக் காத்தீடும்  
இயற்கை அனுகூலம் நீ  
பொறுமை இழந்து  
சீற்றம் கொண்டனையோ  
போதும் நாங்கள் படும் துன்பம்  
இடியாய் யின்னலாய் காற்றாய்  
மழையாய் வெகுண்டீட  
எந்தனை அழிவுகள் செய்திருக்கிறாய்  
எங்கள்மீது நாங்கமுடியவில்லை  
இயற்கை அனுகூலம் உனைப்  
பணிந்தீடுகின்றோம்  
அறநெறி உணர்விகளை இந்த  
அகிலம் போற்றிட  
இயற்கை அனுகூலம்  
நல்லருள் புரிவாய்  
போற்றிடுகின்றோம்  
போற்றிடுகின்றோம்  
பொறுத்தருள் புரிவாய்.

நீர்வைமணி



## உதவிக்காரம்...

நயிழரின் அனுகூலம்!  
சென்னைமீது!  
இன்னல்கள் நீண்டாமல்-உன்  
நகல் காக்கவீடு?  
உன்னில் வாரி இறைத்துக் கொண்டாய்  
வாங்கக் கடலையே...  
அநீதிரா!...  
என் ஓரிர குரலே!  
என் உறவுகளின் அழகுரலே  
உதவிக்காரம் நீட்ட முடியாமல் நவிக் கும்  
இலங்கைநயிழரின் காதுகளிலும் கேட்கிறீடு...  
நண்ணீரில் நந்தளிக் கும் நயிழரையே  
இதுவும் நம் நயிழரின் தலை விதிமே...  
அனர்த்தங்கள் கூட  
எமை விட்டு வைக்கவில்லை  
ஆண்டவன் கூட நம்பக்கவில்லை  
அவநரித்து விட்டோம்  
நயிழர்களாய் அனுபவிக்க வென்றீடு...  
கதிரவனே!  
உன் கதிரினினால்  
எம் உறவுகளின் கண்ணீரைத் துடைத்துவிடு  
கனமழையை சந்திர சூரத்திவிடு  
இறைவனை அழைக்கும்  
இலங்கைநயிழரின்  
உதவிக்காரம் இது...  
ஸ்ரீயோதா,  
மண்டைதீவு

## பல்கலைமன் பத்திரிகையின் வெளியீட்டு நிகழ்வு நாளை

(யாழ்ப்பாணம்)

யாழ்ப்பாணம் பல்கலைக்கழக உறுதுறைகள் 2 ஆம் வருட  
மாணவர்களின் பல்கலைமன் பத்திரிகை வெளியீட்டு  
நிகழ்வு நாளை திங்கட்கிழமை யாழ்ப்பாணம் பல்கலைக்  
கழக கைலாசபதி கலையரங்கத்தில் முற்பகல் 11 மணிக்கு  
நடைபெறவுள்ளது.  
இந்நிகழ்வில் பிரதம விருந்தினராக யாழ்ப்பாணம் பல்கலைக்  
கழக கலைப்பீடத்தி சிரேஷ்ட பேராசிரியர் ந.ஞானகுமாரன்  
கலந்து கொண்டு சிறப்பிக்கவுள்ளார்.  
சிறப்பு விருந்தினராக யாழ்ப்பாணம் பல்கலைக்கழக சந்தைப்  
படுத்தல் துறைத் தலைவரும் சிரேஷ்ட மாணவர் ஆலோசக  
ருமான இ.இரட்ணம் கலந்து கொள்வதுடன் கௌரவ  
விருந்தினராக யாழ்ப்பாணம் பல்கலைக்கழக மொழிபெயர்ப்புக்  
கற்கைகள் இணைப்பாளரும் ஆங்கில மொழி கற்பித்தல்  
மைய சிரேஷ்ட விருந்தினரானருமான கலாநிதி க.முருகேசன்  
கலந்து கொள்ளவுள்ளார்.  
இதன்போது பத்திரிகை வெளியீட்டு மதிப்புரையினை  
வலம்புரிப் பத்திரிகையின் பிரதம ஆசிரியர் ந.விஜயசுந்தரம்  
நிகழ்த்தவுள்ளார். (இ-5)

## மாற்றுத்திறனாளிகள் தின விழா

கருவி மாற்றுத் திறனாளிகளின் சமூக வள நிலை  
யம் நடத்தும் சர்வதேச மாற்  
றுத் திறனாளிகள் தின நிக  
ழ்வு இன்று ஞாயிற்றுக்  
கிழமை யாழ்ப்பாணம் கொக்குவில்  
இந்து ஆரம்ப பாடசாலை  
யின் மாலதி சுப்பிரமணியம்  
அரங்கில் பிற்பகல் 2 மணிக்கு  
நடைபெறவுள்ளது.  
கருவி மாற்றுத் திறனாளிகளின் சமூக வள நிலை  
யத்தின் பொருளாளர்  
யே.கொன்கிளேடியஸ்தலை  
மையில் நடைபெறவுள்ள  
இந்நிகழ்வில் பிரதம விருந்  
தினராக யாழ்ப்பாணம் அர  
சங்க.அதிர்.நா.வேஜ்நாயகன்  
கலந்து கொண்டு சிறப்பிக்க  
வுள்ளார்.  
சிறப்பு விருந்தினர்களாக  
யாழ்ப்பாணம் பல்கலைக்கழக கை  
டியில் அமைந்துள்ள சித்த  
மருத்துவத்தறை சிரேஷ்ட விரி  
வுரையாளர் கலாநிதி திருமதி  
திலகேஸ்வரி குமுத ரஞ்சன்,  
சண்டிலிப்பாய் பிரதேச செய  
லக சமூக சேவை உத்தியோ  
கத்தர் வே.சிவராஜா மற்றும்  
கோண்டாவில் சட்டத்தரணி  
எஸ்.ஞானலோஜினி, ஆகியோர்  
கலந்து கொள்வதுடன்  
கௌரவ விருந்தினர்களாக  
கொழும்பு இலங்கை மன்  
றக் கல்லூரியின் விரிவுரை  
யாளர் கி.ஐங்கரன், இணு  
வில் லயன்ஸ் கழக லயன்  
எஸ்.தயாபரன், யாழ்ப்பாணம்  
கிருபா சாரதி பயிற்சிப் பாட  
சாலை உரிமையாளர்  
அ.கிருபாகரன் ஆகியோர்  
கலந்து கொள்ளவுள்ளனர்.  
இதன்போது வரலாற்று  
யினை இராக ஸ்ருதி இசைக்  
குழு இயக்குநர் அழகு சந்திர  
குமார் நிகழ்த்தவுள்ளதுடன்  
ஆசிரியருரையினை அச்செழு  
மெதுவத்திறுச்சுபை பொறுப்  
புக்குரு றொபேட் சசிகரன்  
நிகழ்த்தவுள்ளார். (இ-5)

## நாவலர் விழாவும் பரிசளிப்பும்

(யாழ்ப்பாணம்)

உடுவில் இந்து இளைஞர் மன்றம் நடத்தும் நாவலர்  
விழாவும் பாலர் பாடசாலை மாணவர்களின் பரிசளிப்பு  
விழாவும் இன்று ஞாயிற்றுக்கிழமை உடுவில் மேற்கு பாலர்  
பாடசாலை மண்டபத்தில் பிற்பகல் ஒரு மணிக்கு நடை  
பெறவுள்ளது.  
மன்றத் தலைவர் தி. தியாகச் சந்திரன் தலைமையில்  
நடைபெறவுள்ள இந் நிகழ்வில் யாழ்ப்பாணம் போதனா வைத்திய  
சாலை வைத்தியக் கலாநிதி சிற்சபேசன் செந்திரன் கலந்து  
கொண்டு சிறப்பிக்கவுள்ளார்.  
சிறப்பு விருந்தினராக யாழ்ப்பாணம் உடுவில் மகளிர் கல்லூரி  
ஆசிரியர் பண்டிதர் ப. சாந்தகுமார் கலந்து கொள்ளவுள்ளார்.  
இதன் போது சங்கானை உதவிப் பிரதேச செயலர் திருமதி  
கிஸ்ணவதனா செந்திரன் பரிசில்களை வழங்கவுள்  
ளார். (இ-5)

## ஆத்மா சாந்தியடைய நாம் பிரார்த்திப்போம்

தமிழகத்திலும் பாண்டிச்சேரியிலும் ஏற்பட்டுள்ள வெள்ள  
அனர்த்தம் எங்கள் எல்லோ  
ருக்கும் மிகவும் வேதனை  
யைத் தருகின்றது. இந்த  
அனர்த்தத்தில் உயிர் இழந்த  
நூற்றுக்கணக்கான எம்  
உறவுகளுக்கு அஞ்சலி  
செலுத்தி அவர்களின் ஆத்மா  
சாந்தியடைய பிரார்த்திப்ப  
துடன், பாதிக்கப்பட்ட மக்க  
ளுக்கு உரிய நிவாரணம்  
வழங்க இலங்கை அரசாங்க  
மும் உடன் நடவடிக்கை  
எடுக்க வேண்டும் எனப்  
பகிரங்கமாக வேண்டிக்  
கொள்கின்றோம்.  
மேலும் இந்த இயற்கை  
அனர்த்தம் தொடரக்கூடாது  
என இறைவனைப் பிரார்த்தி  
கின்றோம். இந்த அனர்த்தத்  
தால் பாதிக்கப்பட்டுள்ள எம்  
உறவுகளுக்கு நிவாரணம்  
வழங்குவதில் அகில இலங்கை  
இந்துமதமன்றம்கைகோத்து  
நிற்கும் என அகில இலங்கை  
இந்துமதமன்றத்தின்தலைவர்,  
செயலாளர் இணைந்து விடுத்  
துள்ள செய்திக் குறிப்பில் தெரி  
விக்கப்பட்டுள்ளது. (இ-7)

## கிளிநொச்சியில் இலஞ்ச ஊழலுக்கு எதிராக நடைபெற்ற விழிப்புணர்வு செயற்றிடம்



கிளிநொச்சியில் இலஞ்சம் மற்றும் ஊழல் தொடர்பிலான விழிப்புணர்வு செயற்றிடம் நேற்று முன்தினம் முன்னெடுக்கப்பட்டது. இலஞ்சம் மற்றும் ஊழல் விசாரணை ஆணைக்குழு, கபே அமைப்பு ஆகியன இணைந்து இச்செயற்றிடத்தினை முன்னெடுத்தனர்.

இலஞ்ச ஊழல் தொடர்பில் பொதுமக்களை விழிப்பூட்டும் வகையில் துண்டு பிரசுரங்கள் விநியோகிக்கப்பட்டதுடன், வாகனங்கள், கடைகள் ஆகியவற்றில் ஸ்டிக்கர்கள் ஒட்டப்பட்டன.

இச்செயற்றிடம் நேற்று முன்தினம் பிற்பகல் 1.30 மணியளவில் கிளிநொச்சி பொதுச்சந்தையில் ஆரம்பமானது. இச்செயற்றிடத்தில் இலஞ்சம் மற்றும் ஊழல் ஆணைக்குழுவின் ஆணையாளர் டயஸ் விக்கிரமசிங்க, கபே அமைப்பின் பணிப்பாளர் கீர்த்தி தென்னக்கோன் ஆகியோர் கலந்து கொண்டனர். (2-281)

## தொழிற்பயிற்சி கற்ககநெறிகளை கற்க விரும்புவோர் விண்ணப்பிக்கலாம்

இலங்கை தொழிற்பயிற்சி அதிகார சபையானது முல்லைத்தீவு மாவட்டத்தில் தற்கால வேலைவாய்ப்பினை மையமாகக் கொண்டு முழுநேர மற்றும் பகுதிநேர தொழிற்பயிற்சி கற்கக நெறிகளை நடத்தி வருகின்றது.

இதற்கமைய கற்ககநெறிகளைக் காண விண்ணப்பங்கள் கோரப்பட்டுள்ளன. அவற்றுக்கான விவரங்கள் தற்போது நடைபெற்று வருகின்றன.

இக்கற்ககநெறிகளாவன தகவல் தொடர்புத் தொழில்நுட்பவியலாளர், இரு சக்கர மற்றும் முச்சக்கர வண்டி திருத்தநர், வீட்டுமின்னிணைப்பாளர், தையல், வெதுப்புனர், அழுக்ககலையும் சிகை அலங்காரமும், அலுமினியம் பொருத்தநர், கண்ணி வன்பொருள் திருத்தநர், நீர்க்குழாய் பொருத்து

நர் ஆகும். இக் கற்ககநெறிகள் முல்லைத் தீவு, ஓட்டுசுடான், பாஸி நகர் தொழிற்பயிற்சி நிலையங்களில் நடைபெறவுள்ளது.

மேற்படி கற்ககநெறிகள் அனைத்தும் தேசிய தொழில் தகைமை (NVQ) சான்றிதழ்க்கான பயிற்சிகளாகும். கற்ககநெறிகளை கற்க விரும்புபவர்கள் தங்கள் பதிவுகளை அலுவலக நேரத்தில் மாவட்ட அலுவலகம், நீதிமன்ற வீதி, மாங்குளம் பிரதான வீதி, முல்லைத்தீவு எனும் முகவரியில் எதிர்வரும் 30 திகதி புதன்கிழமைக்கு முன்னர் மேற்கொள்ளுமாறு இலங்கை தொழில் பயிற்சி அதிகாரசபையின் முல்லைத்தீவு மாவட்ட உதவிப் பணிப்பாளர் கேட்டுள்ளார். பதிவுகள் மட்டுப்படுத்தப்பட்டவை. (2)

## பெண்களுக்கு எதிரான வன்முறைகளை ஒழிக்கும் செயற்றிடம் மன்னாரில் முன்னெடுப்பு

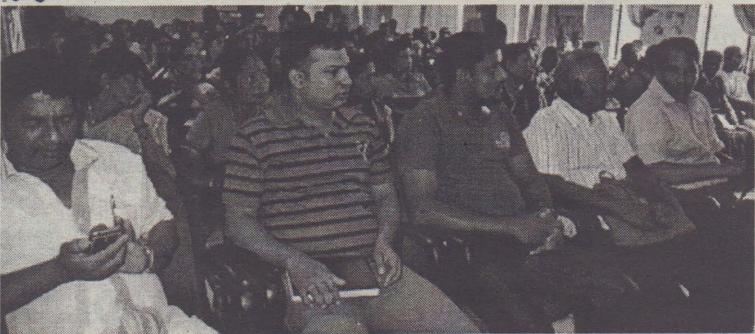

மன்னார் மாதர் அபிவிருத்தி ஒன்றியம், கிழக்கு சமூக அபிவிருத்தி மையம் ஆகியன இணைந்து ஏற்பாடு செய்த "நாம் மாற்று வோம்" எனும் தொனிப்பொருளில் பெண்களுக்கு எதிரான வன்முறைகளை ஒழிக்கும் செயற்றிடம் நேற்று முன்தினம் காலை மன்னார் மாவட்டச் செயலகத்தின் ஜெயக்கா மண்டபத்தில் இடம் பெற்றது.

பெண்களுக்கு எதிரான வன்முறைகளை ஒழிக்கும் வகையில் 16 நாள் செயல் மாதத்தினை முன்னிட்டு குறித்த செயற்றிடம் மன்னாரில் இடம்பெற்றது. இதன்போது பெண்களுக்கு எதிரான வன்முறைகளின் போது குறிப்பாக பாலியல் துன்பியோகத்திற்கு உள்ளாகும் நபர்களுக்கு துரிதமாகவும், சமத்துவமாகவும் நீதி

கிடைக்க வேண்டும். பொது மற்றும் வேலைத்தளங்களில் பெண்கள், சிறுமிகளுக்கு எதிரான பாலியல் தொந்தரவை இல்லாமல் செய்வதற்கான சமூக மற்றும் அரசு கட்டமைப்பினை மேம்படுத்துதல் போன்ற கருப்பொருளை மையமாக முன்வைத்து குறித்த செயற்றிடம் இடம்பெற்றது.

இதன்போது கிழக்கு சமூக அபிவிருத்தி மையத்தின் இணைப்பாளர் புகாரி முஹமட், பெண்கள் அபிவிருத்தி தொடர்பான கருத்துரையாளர் சுரேக்கா, மன்னார் மாதர் அபிவிருத்தி ஒன்றியத்தின் பணியாளர்கள், மன்னார் மாவட்டத்தில் உள்ள பெண்கள், மாதர் அபிவிருத்தி ஒன்றியத்தின் பிரதிநிதிகள் மற்றும் மீனவ சங்க பிரதிநிதிகள் என பலர் கலந்து கொண்டமை குறிப்பிடத்தக்கது. (2-281)

## 2015 ஆம் ஆண்டு நியமனம் பெற்று கடமையாற்றும் ஆசிரியர்களுக்கான தொழில்சார் பயிற்சிப் பட்டறை

(மல்லாவி)  
மத்திய கல்வி அமைச்சின் ஏற்பாட்டின் கீழ் துணுக்காய் கல்வி வலயத்திற்குட்பட்ட பாடசாலைகளில் 2015 ஆம் ஆண்டு நியமனம் பெற்று கடமையாற்றி வருகின்ற 25 ஆசிரியர்களுக்கான தொழில்சார் பயிற்சி பட்டறை நாளை மறுதினம் செவ்வாய்க்கிழமை தொடக்கம் எதிர்வரும் 12 ஆம் திகதி சனிக்கிழமை வரை தொடர்ந்து ஐந்து நாட்கள் கொண்ட செயலம்வானது தினமும் காலை 8 மணி தொடக்கம் பிற்பகல் 4.30 மணி வரை மாங்குளம் ஆசிரிய மத்திய நிலையத்தில் நடைபெறுமென துணுக்காய் வலயக்கல்விப் பணிப்பாளர் திருமதி எல்.மாலினி

வென்றறன் அறிவித்துள்ளார். இது தொடர்பில் அவர் பாடசாலை அதிபர்களுக்கு அனுப்பி வைத்துள்ள சுற்றுநிருபத்தில், பாடசாலை விடுமுறை காலத்தில் மேற்படி செயலம்வ நடைபெறவுள்ளதால் ஆசிரியர்கள் செயலம்வில் பங்கேற்பதற்கு ஏற்ற ஒழுங்குகளையும் அறிவித்தல்களையும் பாடசாலை அதிபர்கள், ஆசிரியர்களுக்கு அறிவுறுத்துமாறு அவர்கேட்டுள்ளார். செயலம்வின் இறுதியில் சான்றிதழ்கள் வழங்கப்படவுள்ளதால் அனைத்து ஆசிரியர்களும் தவறாது கலந்து கொள்ள வேண்டுமென அவர் அறிவித்துள்ளார். (2-15)

## வடக்கு மாகாண சபை உறுப்பினரினால் தளபாடத்தொகுதிகள், கணனி கையளிப்பு

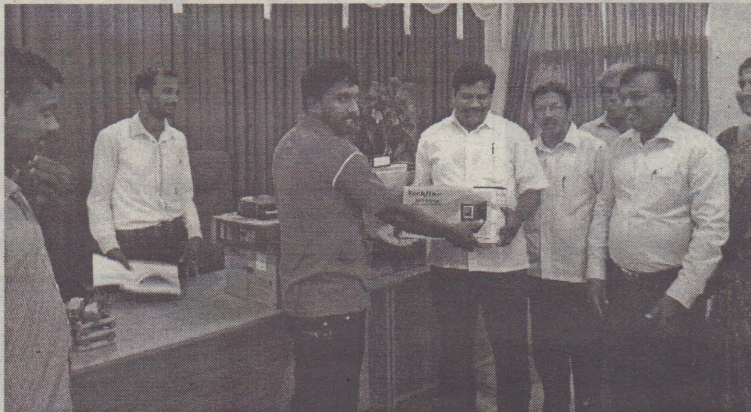

வடக்குமாகாண சபை உறுப்பினர் க.சிவநேசனின் பிரமாண அடிப்படையிலான நன்கொடை நிதியிலிருந்து கொக்கிளாய், கருநாட்டுக்கேணி, அம்பலவன், பொக்கணை, விசுவமடு ஆகிய சனசமூக நிலையங்களிற்கு முல்லைத்தீவு மாவட்ட உள்நேராட்சித் திணைக்களத்தின் ஊடாக தளபாடத்

தொகுதிகள் மற்றும் கணனி என பன நேற்று முன்தினம் முற்பகல் 11 மணியளவில் கையளிக்கப்பட்டன. இந்த வகையில் விசுவமடு சனசமூக நிலையத்திற்கு சுமார் ஒரு இலட்சம் ரூபா பெறுமதியான கணனி வழங்கி வைக்கப்பட்டதுடன் கொக்கிளாய், கருநாட்டுக் கேணி, அம்பலவன், பொக்கணை ஆகிய மூன்று

## மின்சாரம் தாக்கி குடும்பஸ்தர் பலி

(கிளிநொச்சி)  
மரப்பட்டறை ஒன்றில் வேலையில் ஈடுபட்டிருந்த வேளை மின்சாரம் தாக்கி குடும்பஸ்தர் உயிரிழந்துள்ளார். இச் சம்பவம் நேற்று முன்தினம் பிற்பகல் 3.30 மணியளவில் கிளிநொச்சி செல்வாநகர் ஸ்ரீ முத்துமாரி அம்மன் வீதியிலுள்ள மரம் அரியும் பட்டறையில் இடம்பெற்றுள்ளது. இதில் சின்னத்துரை சசி (வயது-29) என்ற ஒருபிள்ளையின் தந்தையே உயிரிழந்தவராவார். இது தொடர்பில் தெரிய வருவதாவது, மரம் அரியும் பணியில் ஈடுபட்டுக் கொண்டிருந்த போது பிரஸ்தாப நபர் மீது மின்சாரம்பாய்ந்துள்ளது. இதனையடுத்து உடனடியாக அவர் கிளிநொச்சி மாவட்ட பொது வைத்தியசாலைக்கு கொண்டு செல்லப்பட்டார். ஆனால் அவர் ஏற்கனவே உயிரிழந்தமை வைத்தியசாலையில் உறுதிப்படுத்தப்பட்டது. (2)



சனசமூக நிலையங்களிற்கும் தலா 50 ஆயிரம் ரூபா பெறுமதியான தளபாடத் தொகுதிகள் என்பன முல்லைத்தீவு மாவட்ட உள்நேராட்சி உதவி ஆணையாளர் திருமதி மு.சுலோச்சனா முன்னிலையில் குறிப்பிடப்பட்ட சனசமூக நிலைய நிர்வாகிகளிடம் மாகாண சபை உறுப்பினர் க.சிவநேசனினால் கையளிக்கப்பட்டுள்ளது. இந்நிகழ்வில் கரையாறுப்பற்று பிரதேச சபைச் செயலாளர் செல்வன் உட்பட உள்நேராட்சித் திணைக்கள உத்தியோகத்தர்கள் என பலரும் கலந்து கொண்டிருந்தனர். (2-302)

## எவரிடமும் கையேந்தாது மனித வளத்தை பயன்படுத்தி நாம் முன்னேற வேண்டும்

(குருமன்காடு)  
நாம் யாரிடமும் கையேந்திய இனம் அல்ல. கையேந்தும் நிலைக்கு தள்ளப்பட்டோம். ஆனாலும் எவரிடமும் கையேந்தாது எமது மனித வளத்தை பயன்படுத்தி முன்னேற வேண்டும் என வன்னி மாவட்ட பாராளுமன்ற உறுப்பினர் வைத்திய கலாநிதி சி.சிவமோகன் தெரிவித்துள்ளார். மு/விசுவமடு மகா வித்தியால யத்தில் விசுவநாதம் எனும் நூல் வெளியீட்டு விழாவும் மாணவர்களுக்கான பரிசளிப்பு நிகழ்வும் பாடசாலை அதிபர் அன்ரன் குலதாஸ் தலைமையில் அண்மையில் இடம் பெற்றது.

இந்நிகழ்வின் சிறப்புரையினை பிரதம விருந்தினராக கலந்துகொண்டு அவர் நிகழ்த்தினார். அவர் தனது உரையில் சமுதாயத்தின் மனித வளங்களை உருவாக்குவது ஒவ்வொரு பாடசாலையின் கடமை. இந்த இடத்தில் உயர்ந்து நிற்பவர்கள் ஆசிரியர்கள். இந்த ஆசிரியர்கள் தான் சமுதாயத்தின் மனித வளங்களை உருவாக்குபவர்கள். ஒரு நாட்டின் முக்கியமான வளம் எது என்று கூறினால் அது மனித வளம் என்று தான் சொல்லலாம். இந்த மனித வளங்களை வைத்துக்கொண்டுதான் எத்தனையோ நாடுகள் வளர்ந்து

நிற்கின்றன. நாம் ஒரு கொடிய யுத்தத்தின் மூலம் அடித்து உடைக்கப்பட்டு இந்த மண்ணில் விடப்பட்டவர்கள். நாம் நினைக்கின் நோம் அழிக்கப்பட்ட வளங்களை மீண்டும் எழுந்து வளர்த்து வர முடியாது என்று அப்படியல்ல? உலக மகாயுத்தத்தில் அழிக்கப்பட்ட ஜப்பான் நாடு கூட தொழில் நுட்பத்துடன் கூடிய கல்வி அறிவை பெற்று இன்று தொழில் நுட்பத்திலும் வளர்ந்த நாடாக மாறியுள்ளது. எமது மண்ணில் எமது வளங்கள் திட்டமிட்டு அழிக்கப்பட்டன. எமது மாணவர்களுக்கு ஏற்ற பயிற்சியினை, வளங்களை அவர்களின் திசையில் நகர்த்த வேண்டியது ஒவ்வொரு ஆசிரியர்களின் கடமை. எமது நிலத்தில், எமது வளத்தில், எமது பலத்தில் முன்னேற அனைவரும் எமது மனித வளத்தை பயன்படுத்துவோம் என தெரிவித்தார். (2-250)

## மூடிய நிலையில் கடற்றொழில் பரிசோதனை அலுவலகம்

(பனிக்கன்குளம்)  
கிளிநொச்சி - வெற்றிலைக்கேணி கட்டைக்காடுபகுதியில் உள்ள கடற்றொழில் பரிசோதனை அலுவலகம் கடந்த 24 வருடங்களாக மூடப்பட்டுள்ளமையால் கடற்றொழிலாளர் சங்கங்கள் தமது தேவைகளை நிறைவேற்றிக்கொள்வதில் பெரும் சிரமங்களை எதிர்கொள்வதாகத் தெரிவிக்கின்றன. இங்கு 5 ஆயிரத்திற்கும் மேற்பட்ட குடும்பங்கள் கடற்றொழில் ஈடுப

டுகின்ற நிலையில் இக்குடும்பங்கள் தமது தேவைகளை நிறைவேற்றுவதற்கு பெரும் சிரமங்களை எதிர்கொள்ளுகின்றன. வாரத்திற்கு ஒருதடவை கடற்றொழில் பரிசோதகர் ஒருவர் இப்பகுதிக்கு வந்துசெல்கிறார். இதனால் மக்களின் குறைபாடுகளை நிவர்த்தி செய்வதற்குத் தாமதம் ஏற்படுகிறது. சனாதி அனர்த்தம், யுத்தம் ஆகிய வற்றால் பாதிப்புக்குள்ளாகி இடம்பெயர்

வுகளைச் சந்தித்த இப்பகுதி மக்கள் மீள்குடியேறி 5 வருடங்களாகியும் இன்றுவரை கடற்றொழில் பரிசோதகர் அலுவலகம் செயற்படாது மூடிய நிலையிலேயே காணப்படுகிறது எனச் சுட்டிக்காட்டுகின்றனர். இந்த அலுவலகத்தை திறந்து செயற்பாடுகளை முன்னெடுக்கச் செய்யப்பட்ட தரப்புகள் முன்வரவேண்டுமெனவும் மேற்படி சங்கங்கள் கேட்டுக் கொள்கின்றன. (2-281)

நீ செய்யும் பாவமே உன்னைக் காட்டிக் கொடுத்துவிடும்.

— வைபில்



**வலம்புரி**

T.P : 021 567 1530  
website : www.valampurii.lk

## தமிழ் மக்கள் அழுத கண்ணீர் மகிந்தவை நிச்சயம் நோகடிக்கும்

ஆட்சிக் காலத்தில் தவறிழைத்தேன் என்று முன்னாள் ஜனாதிபதி மகிந்த ராஜபக்ஷ பாராளுமன்றத்தில் உரையாற்றும் போது கூறியுள்ளார்.

முன்னாள் ஜனாதிபதியும் இந்நாள் பாராளுமன்ற உறுப்பினருமாகிய மகிந்த ராஜபக்ஷ ஆட்சிக் காலத்தில் தவறிழைத்தேன் என்று கூறியாராயினும் எங்கே? எப்போது? எத்தகைய தவறிழைத்தேன் என்பதை அவர் கூறவில்லை.

இருந்தும் அவரின் மனத்தை ஏதோவொரு சம்பவம் வாட்டுகிறது என்பது மட்டும் உண்மை.

வன்னிப் பெருநிலப்பரப்பில் போர் நடந்தவேளை இந்த நாட்டின் ஜனாதிபதி என்ற வகையில் போரில் சிக்கித் தனித்த தமிழ் மக்களைக் காப்பாற்றுகின்ற தாய்மகக் கடமை அன்றைய ஜனாதிபதி மகிந்த ராஜபக்ஷவுக்கு இருந்தது.

எனினும் வன்னிப் போரின்போது மகிந்த ராஜபக்ஷ தான் பெளத்த சிங்கள மக்களின் ஜனாதிபதியாகவே நடந்து கொண்டார்.

விடுதலைப் புலிகளுடன் நடந்த போரின்போது யுத்தப் பிரதேசத்துக்குள் சிக்கிய பொதுமக்களைக் காப்பாற்றுகின்ற பணியைச் செய்ய வேண்டிய தாய்மகப் பொறுப்பு மகிந்த ராஜபக்ஷவுக்கு இருந்தது.

எனினும் அவர் தமிழ் மக்களையும் பரம எதிரிகளாகவே கருதினார். இதன் காரணமாகத்தான் போர் நடந்த வன்னி மண்ணில் இருந்து அனைத்தையும் இழந்து வெளியேறிய தமிழ் மக்களை முட்கம்பி வேலிக்குள் அடக்குகின்ற மிகப்பெரும் கொடுஞ் செயலை மகிந்த ராஜபக்ஷ செய்தார்.

இதற்கு மேலாக ஆயிரக்கணக்கான சிறுவர்கள் குழந்தைகளின் அவல மரணங்கள் சாதாரணமானவையன்று. வன்னிப்போரில் மகிந்த ராஜபக்ஷ வெற்றி பெற்றிருந்தாலும் வன்னிப்பெரு நிலப்பரப்பில் நடந்த உயிரிழப்புகள் நிச்சயம் மகிந்த ராஜபக்ஷவின் நிம்மதியைக் குழப்பும் என்பது மறுக்க முடியாத உண்மை.

இதன் காரணமாகத்தான் ஆட்சிக்காலத்தில் தவறிழைத்தேன் என்று மகிந்த ராஜபக்ஷ பாராளுமன்றத்தில் தெரிவித்துள்ளார்.

தனது ஆட்சியில் எல்லாம் சரியாக நடந்தது என்று ஆரம்பத்தில் கூறிவந்த மகிந்த ராஜபக்ஷ இப்போது தன்னை ஆற்றுப்படுத்த முடியாமல் தவிக்கிறார் என்பது தெரிகிறது. அதனால், தானிழைத்த தவறுகளை வெளிப்படுத்த வேண்டும் என அவர் நினைத்திருக்கலாம்.

தன்நெஞ்சு அறிவது பொய்யற்க பொய்த்தயின் தன்நெஞ்சே தன்னைச் சுடும்.

என்ற வள்ளுவரின் வாக்கு பொய்யானதன்று. தன் நெஞ்சு தன்னைச் சுடுவதென்பது மிகப்பெரிய தண்டனை. இந்தத்தண்டனை பற்றி வள்ளுவர் மிகத் தெரிவாகக் கூறியுள்ளார்.

இன்றுநாம் செய்யும் செயல் சரியென்படலாம். ஆனால் நாளை, நாளைமறுதினம் அந்தச் செயல் சரியானதாக ஏற்படையதாக இருக்குமா என்பதை ஆராய்ந்து அறிந்து செயலில் ஈடுபடுவதே உண்மையான ஆட்சியாளனாக இருக்க முடியும். எனினும் அத்தகையதொரு ஆராயும் தன்மை மகிந்த ராஜபக்ஷவின் அறவேயிருக்கவில்லை.

புலிகளைத் தோற்கடிக்க வேண்டும் என்பதே ஒரே இலக்காக அவருக்கு இருந்தது. அதன் விளைவு குடும்பத் தலைவர்களை இழந்த குடும்பங்கள், பெற்றோர்களைப் பறிகொடுத்த பிள்ளைகள், பிள்ளைகளை இழந்த பெற்றோர்கள் என்ற மிகப்பெரிய தொகுதிகள் சுகமை இந்த மண்ணைப் பாரமாக்கு கிறது. உலகமும் நாடும் எத்துணை உதவிகளைச் செய்தாலும் உயிரிழப்புகளை ஈடுசெய்ய முடியுமா என்ன?

ஆக, வன்னிப்போரில் உயிரிழந்த மனிதங்களின் அவலநிலை மகிந்த ராஜபக்ஷவை மறைமுகமாக வருத்துவதன் வெளிப்பாடுதான், எனது ஆட்சியில் தவறிழைத்தேன் என்ற வார்த்தையாகும். இந்த வார்த்தை வெளிப்படுவதற்காக ஜனாதிபதியாக இருக்கவேண்டியவரை பாராளுமன்ற உறுப்பினராக சீய சக்தி இருக்கிறதே அது நிச்சயம் ஒவ்வொரு விடயத்துக்கும் தக்க தண்டனை வழங்கியே தீரும்.

## பரிசளிப்பு நிகழ்வு

வடமராட்சி- அல்வாய் திக்கம் மத்திய சனசமூக நிலையத்தின் வருடாந்த பரிசளிப்பு நிகழ்வு இன்று ஞாயிற்றுக்கிழமை திக்கம் கலாசார மண்டபத்தில் பிற்பகல் 2 மணிக்கு நடைபெறவுள்ளது.

திக்கம் மத்திய சனசமூக நிலையத் தலைவர் க.திருவரங்கன் தலைமையில் நடைபெறவுள்ள இந் நிகழ்வில் யாழ். உள்ளூராட்சிஉதவி ஆணையாளர், திருவிங்கநாதன் பிரதம விருந்தினராக கலந்து கொண்டு சிறப்பிக்கவுள்ளார்.

சிறப்பு விருந்தினராக பருத்தித் துறை கோட்டக் கல்விப் பணிப்பாளர் ச.முநீராமச்சந்திரன் கலந்து கொள்வதுடன் கௌரவ விருந்தினராக பருத்தித் துறை பிரதேச சபைச் செயலாளர் திருமதி ச.தர்மராசா கலந்து கொள்ளவுள்ளார்.

இதன்போது வாழ்த்துரையினை சனசமூக நிலைய அபிவிருத்தி உத்தியோகத்தர் திருமதி ப.யோகராசா நிகழ்த்த வுள்ளார்.

தொடர்ந்து கௌரவிப்பு நிகழ்வு, கலை நிகழ்வுகள், பட்டிமன்றம் என்பனவும் நடைபெறவுள்ளன. (இ-5)

## 'கடதாசியின் மீது பென்சில்'

சமகாலக் கலை, கட்டக் கலை மற்றும் வடிவமைப்புக்கான ஆவணக் காப்பகத்தின் 25 ஆவது நிகழ்வான கடதாசியின் மீது பென்சில் என்ற தலைப்பிலான கருத்துரை நிகழ்வு இன்று ஞாயிற்றுக்கிழமை இல.199 கோவில் வீதி நல்லூர் பகுதியில் அமைந்துள்ள சமகாலக் கலை கட்டக்கலை மற்றும் வடிவமைப்புக்கான ஆவணக் காப்பகத்தில் முற்பகல் 10 மணி தொடக்கம் நண்பகல் 12 மணிவரை இடம் பெற வுள்ளது. இவ்வரையினை பிரி ரஹ் மான் நிகழ்த்தவுள்ளார். (இ-5)

## சீருடைத்துணி கொள்வனவு வர்த்தக நிலையங்கள் அறிவிப்பு

வடமராட்சி வலயக் கல்வி அலுவலகத் திற்குட்பட்ட பாடசாலை மாணவர்களுக்கு இலவச சீருடைத்துணி விநியோகம் செய்வதற்கு அனுமதி வழங்கப்பட்ட விடயப்பர நிலையங்கள் குறித்து வடமராட்சி வலயக் கல்வி அலுவலகத்தினால் வெளியிடப்பட்டுள்ளதாக வடமராட்சி வலயக் கல்வி அலுவலக கண்க்கரளர் எம்.மோகனச்செல்வம் அறிவித்துள்ளார்.

இதற்கமைய பருத்தித்துறை பேருந்து நிலையம் அண்மையாகவுள்ள நியூ வரதமகள், பருத்தித்துறை பத்திர காளி அம்மன் வீதிக்கு அருகாமையிலுள்ள சரவணாஸ் ரெக்ஸ்ரைல்ஸ், கரவேட்டி நெல்லியடி பிரதான வீதியில் அமைந்துள்ள ஜெயாஸ் ரெக்ஸ்ரைல்ஸ் மற்றும் செல்லமுத்தூர் ரெக்ஸ்ரைல்ஸ், கரவேட்டி இல.83, பிரதான வீதியில் அமைந்துள்ள யசோ ரெக்ஸ்ரைல்ஸ், கரவேட்டி நெல்லியடி பிரதான வீதியில் அமைந்துள்ள நெல்லைசிலக், மருதங்கேணி சூதியில் அமைந்துள்ள லக்ஸ்மி புடை வை யகம், நெல்லியடி பிரதான வீதியில் அமைந்துள்ள ஹப்பி ரெக்ஸ்ரைல்ஸ் போன்ற விடயப்பர நிலையங்களில் வடமராட்சி வலயத்திற்குட்பட்ட அனைத்து பாடசாலை மாணவர்களும் தங்களுக்கு கூப்பன்களை வழங்கி தங்களுக்குரிய

சீருடைத்துணிகளை பெற்றுக்கொள்ள முடியும் எனவும் எதிர்வரும் 8 ஆம் திகதிக்குப்பின்னரே இக்கொள்வனவுகளை மேற்கொள்ள முடியும் எனவும் அறிவிக்கப்பட்டுள்ளது. (இ-5-60)

## கலைவிழா

இணுவில் பொதுநூலக சனசமூக நிலைய முன்பள்ளியின் வருடாந்த கலைவிழா இன்று ஞாயிற்றுக்கிழமை கலாசார மண்டபத்தில் பிற்பகல் 2.30 மணிக்கு கு.விக்கிரமராஜா தலைமையில் நடைபெறவுள்ளது. இந்நிகழ்வில் பிரதம விருந்தினராக உருவில் சுகாதார வைத்திய அதிகாரியும் யாழ். பிராந்திய வைத்திய அதிகாரியுமான வைத்தியகலாநிதி அ. ஜெயகுமரன் கலந்து கொண்டு சிறப்பிக்கவுள்ளார்.

சிறப்பு விருந்தினர்களாக இலங்கை சீமெந்து கூட்டுத்தாபன முன்னாள் பொறியியலாளர் பொ.பாலசுப்பிரமணியம், விவசாய கண்காணிப்பு உத்தியோகத்தர் சபத்தரணி வி. இளங்கோ, யாழ். மாவட்டச் செயலக புள்ளிவிபரனியல் உத்தியோகத்தர் திருமதி ப.இளங்குமார் ஆகியோர் கலந்து கொள்ளவுள்ளார். (இ-5)



பெண்களுக்கெதிரான வன்முறை ஒழிப்பு வாரம்  
யாழ். சமூக செயற்பாட்டு மையம்  
(கார்த்திகை 25 முதல் மார்கழி 10 வரை)



இளைஞனே இதயத்தில் இன்றே மாற்றம்

கொள். இழைக்கப்படும் இன்னல்கள் இன்றுடன் முடியட்டும். நாளைய நல்வாழ்விற்காய் இணைந்தே செயற்படுவோம்.

## கிறிஸ்துமஸ் பண்டிகைக்காலத்தை வேண்டத்தகாத வீண்பொழுது போக்காக செலவிடாது உண்மையில் இயேசுவின் திருவருகைக்கு ஆயத்தமாக காத்திருப்போம்

கடவுளின் வருகையை, உலகில் கிறிஸ்துவின் வருகையைக் குறிக்கும். திருவருகைக் காலத்தின் இரண்டாம் வாரம் இன்றாகும்.

கிறிஸ்துமஸ் தினத்தின் வெளிப்படையான நிகழ்வுகள் கிறிஸ்துமஸ் பெருவிழாவின் உண்மைப் பொருளை உலகிடமிருந்து மறைப்பதற்குத் துணை போகின்றன. கிறிஸ்துமஸ் தினத்தை ஒரு களியாட்டமாகவே காண்டட நாம் முன்னெவை உண்மைதான். நம் மீப்பரின் வருகையை முன் கொடுத்து பாலை வனத்தின் அறிவிப்புக் குரலாய் திருமுழுக்கு யோவான் செயற்பட்டார். இன்று நமக்கு தரப்படும் பைபிள் பகுதி மீட்பரையும் திருமுழுக்கு யோவா

எண்ணிக் கொண்டிருந்ததுடன் அந்த விடுதலை இயேசுவின் வழியே வரும் என எதிர்பார்த்திருந்தார்.

மனந்நிரும்புகள் கடவுளின் அரசு நெருங்கியுள்ளது என அவர் மக்களை ஆயத்தப்படுத்தினார். அவரது குரலைக் கேட்டு மீட்டபடைந்தவர்களும் உள்ளனர், அவரைப் புறந்தள்ளியவர்களும் இருந்தனர். ஆன்மிக வரட்சியுடனான மக்கள் மனங்கள் விசுவாசம் கொள்ளாத ஒரு காலகட்டத்தில் திருமுழுக்கு யோவானின் இச்செய்தி அக்கால மக்கள் மனதில் பசுமரத்தாணியாக பதிந்தது. இன்றும் உலகெங்கிலும் இடம்பெறும் பிரச்சினைகள், வன்முறைகளுடன் சமூகச் சீர்குலைவுகளுக்கும் சிக்கல்களுக்கும்

மன நிம்மதி, மகிழ்ச்சி, அன்பு, தாழ்ச்சி, விடிகு கொடுப்பு என்ற கடவுளின் அருளால் நிரப்பப்பட வேண்டும். சுயநலம்வரைக்கியம் என்ற குன்றுகளும் மலைகளும் நம் மனங்களில் தலை தூக்கி நிற்கும் போது, அவை கடவுளின் அருளோடு கிட்டு வதற்கான தடைகளாக அமையும். இதனால் எம் சிந்தனைகள் நேரற்ற கோணலாகவும் கரும் போக்கினால் உள்ளம் கரடுமுரடாகவும் காணப்படுகின்றது.

இவற்றை எம்பிலிருந்து களைந்து தாழ்ச்சியை பொறுமையுடன் பிறருக்கு எமது அன்பை உவந்து அளித்து உதவுவதை இத்திருவருகைக்

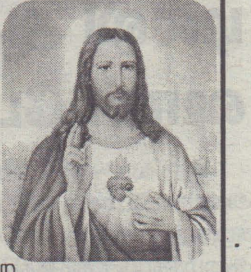

## பரமபிதா காட்டிய பாதை

செய்யும் பற்றியதே. தன் வாழ்வில் துன்பங்களைத்தாங்கினாலும், மக்களின் நம்பிக்கைக்கு வழிவகுத்த திருமுழுக்கு யோவான் குறித்து இன்றைய பைபிள் பகுதியில் இயேசு கூறும்போது, அவர் வாழ்ந்த கடினமான வாழ்வை நினைவு படுத்துகிறார். உண்மையான இறைவாக்கினர்கள் மெல்லிய ஆடை அணிந்து, மாளிகையில் வாழ்வார்கள் அல்ல. பாலை நிலத்தில் பாறைகளோடு ஒரு பாறையாய் மாறி, இயற்கையின் கருணைக்கு விடப்பட்டவர்கள் என்பதை இயேசு நினைவுபடுத்துகிறார்.

மனிதராய் பிறந்தவர்களுள் திருமுழுக்கு யோவானை விடப் பெரியவர் எவரும் தோன்றியதில்லை" என்று இயேசுவால் புகழப்பட்டவர். பாலை நிலத்தில் ஒலித்த யோவானின் குரலைக் கேட்க மக்கள் ஒடிச் சென்ற போது அவர்களை வரவழைத்து, நம்பிக்கையை, நற்செய்தியையும் கூறிய யோவான், அன்றைய மதம் பிடித்த சமயத் தலைவர்களையும் உரோமைய அரசையும் வன்மையாகக் கண்டித்தார். இதனால் கதி கலங்கிய சமயத் தலைவர்களும், ஏரோதும் அவரைச் சிறையில் அடைத்தனர். ஆயினும் அவர் தனது மக்களின் விடுதலையைப் பற்றியே

ஆன்மிக வறுமையே காரணமாகும். 'என்னைத் தேடுங்கள் சகலதும் உங்களைத் தேடிவரும். கேளுங்கள் தரப்படும் தட்டுங்கள் திறக்கப்படுமென்று" கிறிஸ்து போதித்ததை இக்காலத்தில் நாம் சிந்திப்பது அவசியம். இயேசுவின் போதனைகளைக் கைக் கொண்டு நடக்காமையே பிரச்சினைக்கு முக்கிய காரணம் எனலாம்.

கிறிஸ்துவின் பிறப்புப் பெருவிழாவை எதிர்பார்க்கிக் காத்திருக்கும் நாம் திருமுழுக்கு யோவான் போல் மனந்நிரும்புதலுக்கான அறிவிப்பை இன்றைய சமுதாயத்தில் தெரிவிக்க வேண்டியது அவசியம். பாலை நிலத்தில் குரல் ஒன்று முழங்குகிறது. 'ஆண்டவருக்காக வழியை ஆயத்தம் பண்ணுங்கள், அவருக்காக பாதையைச் செம்மையாக்குங்கள். பள்ளத்தாக்குகள் எல்லாம் நிரப்பப்படும். மலை, குன்று யாவும் தகர்க்கப்படும்.

கோணலானவை நேராக்கப்படும், கரடுமுரடானவை சமதளமாக்கப்படும் மனிதர் அனைவரும் கடவுளின் அருளையும் மீட்பையும் காண்பர்". எனவே இயேசு வருகைக்கான எமது ஆயத்தம் பதிந்துள்ள ஏக்கம், தயரம், பாவு நிலைகள் என்றென்னதாக்குகளை இல்லா தொழித்து

## ம. பிரான்சிஸ்க் கத்தோலிக்க சதந்திர பத்திரிகையாளர்

காலத்தில் மேற்கொள்வோம். பண்டிகைக்கால வர்த்தகத்திலோ வலைப்பின்னலின் வழக்கங்களுக்குள்ளோ சறுக்கிவிடாமல் 'ஆண்டவருக்காக நான் காத்திருக்கிறேன். என் நெஞ்சம் காத்திருக்கின்றது. அவரது சொற்களுக்கு ஆவலுடன் காத்திருக்கிறேன்.

விடியலுக்காகக் காத்திருக்கும் காவலரைவிட என் நெஞ்சம் என் தலைவருக்காய் காத்திருக்கின்றது என்று காத்திருப்போம். அத்துடன் கிறிஸ்துவின் வருகையை நம் வாழ்வால் புதிய நற்செய்தியாக அறிவித்து வாழ்வோம் அனைவருடையே அமைதியை வளர்க்கும் முயற்சிகளில் பங்கேற்போம் அப்போது கரடுமுரடான கோணல் மிக்க நம் வாழ்வு சீராகி கடவுள் அருளும் மீட்டும் எம்முள் உறுதியாகும்.

# ஆஸ்திரேலியா பாயிற்சி ஆட்டத்தில் மேற்கிந்திய தீவுகள் தோல்வி

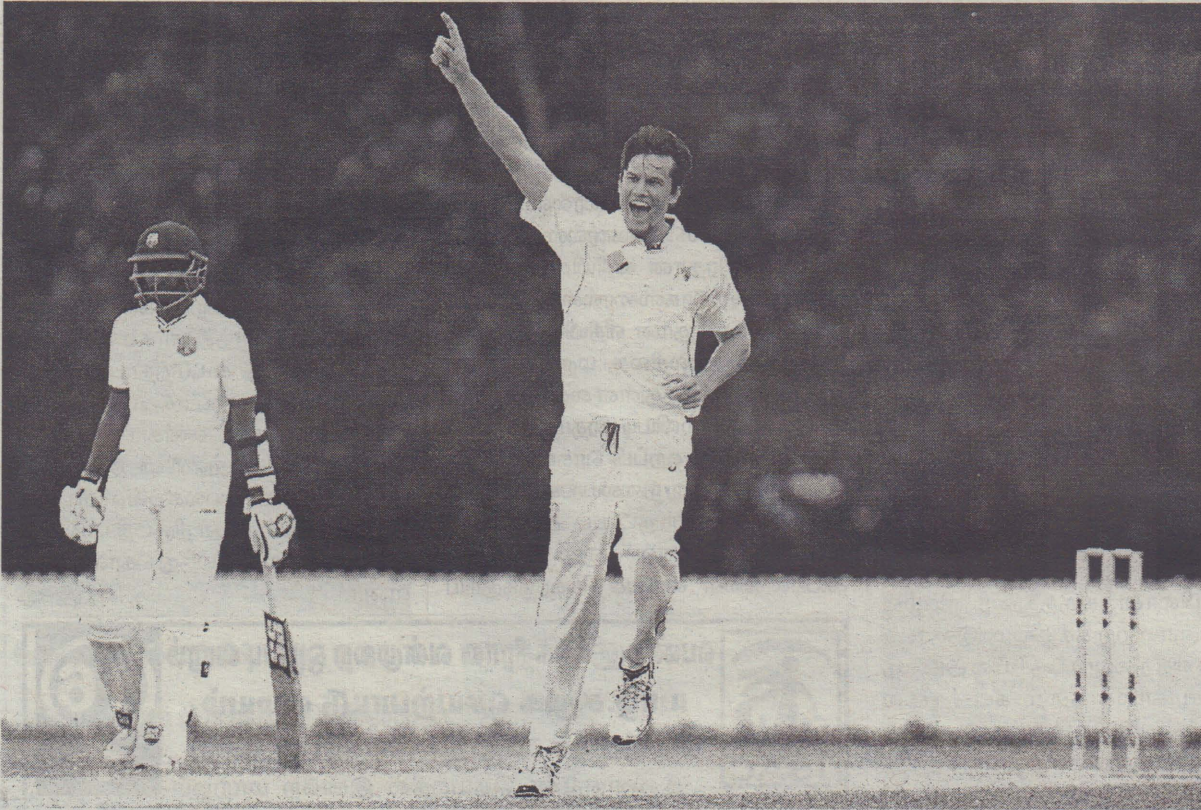

மேற்கிந்திய தீவுகள் அணி மூன்று போட்டிகள் கொண்ட டெஸ்ட் தொடரில் விளையாடுவதற்காக அவுஸ்திரேலியா சென்றுள்ளது. டெஸ்ட் போட்டி தொடங்குவதற்கு முன் அந்த அணி அவுஸ்திரேலியா கிரிக்கெட் லைவன் அணியுடன்

மோதியது. நாணய சுழற்சியில் வென்ற மேற்கிந்திய தீவுகள் அணி முதலில் துடுப்பாட்டத்தை தேர்வு செய்தது. அந்த அணி 90.5 ஓவரில் 243 ஓட்டங்கள் எடுத்து ஆல் அவுட் ஆனது. பிராவோ அதிகபட்சமாக

51 ஓட்டங்களும், பிராத் வைட் 47 ஓட்டங்களும் எடுத்தனர். அவுஸ்திரேலியா அணி சார்பில் மிஸென்கோ 5 விகெட்டுக்கள் வீழ்த்தினார். பின்னர் முதல் இன்னிங்சை தொடங்கிய அவுஸ்திரேலிய லைவன் கிரிக்கெட் அணி 444 ஓட்டங்கள்

குவித்தது. அந்த அணியின் ஷார்ட் அதிகபட்சமாக 76 ஓட்டங்கள் குவித்தார். மேற்கிந்திய தீவுகள் அணி கப்டன் ஹோல்டர் 4 விகெட்டுக்கள் வீழ்த்தினார். 201 ஓட்டங்கள் பின்தங்கிய நிலையில் மேற்கிந்திய தீவுகள்

அணி 210 ஓட்டங்களில் சுருண்டது. இதனால் 10 ஓட்டங்கள் எடுத்தால் வெற்றி என்ற இலக்குடன் களம் இறங்கிய அவுஸ்திரேலியா கிரிக்கெட் லைவன் கிரிக்கெட் அணி 109 ஓட்டங்கள் வித்தியாசத்தில் அபார வெற்றி பெற்றது. (க)

## டில்லி ஆடுகளம் சிறந்தது ஷான் போல்லாக் பாராட்டு

இந்தியா - தென்னாபிரிக்கா அணிகள் மோதும் டெஸ்ட் தொடரில் சுழற்பந்துக்கு சாதகமாக ஆடுகளம் அமைக்கப்பட்டது. இதில் தென்னாபிரிக்க அணிகளுடைய திணறியது. மொகாலியில் நடந்த முதல் டெஸ்டில் 108 ஓட்டங்களினாலும், நாக்பூரில் நடந்த 3 ஆவது டெஸ்டில் 124 ஓட்டங்களினாலும் தோற்றது. சுழற்பந்துக்கு சாதகமாக ஆடுகளம் அமைக்கப்பட்டதற்கு பல முன்னாள் வீரர்கள் அதிருப்தி தெரிவித்தனர். தற்போது 4 ஆவது டெஸ்ட் போட்டி டில்லி பெரோசா கோட்டை மைதானத்தில் நடந்து வருகிறது. இந்த நிலையில் டில்லி ஆடுகளத்துக்கு தென்னாபிரிக்க முன்னாள் கப்டன் ஷான் போல்லாக் பாராட்டு தெரிவித்தார். 4 ஆவது டெஸ்டில் முதல் நாள் ஆட்டம் நன்றாக இருந்தது. டில்லி ஆடுகளம் சிறப்பாக உள்ளது. இது துடுப்பாட்டக்காரர்களுக்கு சிறிது ஒத்துழைத்தது. ஆடுகளம் சுழற்பந்து வீச்சாளர் பியட்டுக்கும் ஒத்துழைத்தது. வேகப்பந்து வீச்சாளர்



அபோட் நன்கு வீசினார். ஷான் பிச்சு பந்துகளை வீசினார். இந்தத் தொடரில் தென்னாபிரிக்க துடுப்பாட்ட வீரர்கள் இதுவரை சோபிக்கவில்லை. அவர்கள் ஓட்டங்கள் குவிக்கும் நெருக்கடியில் உள்ளனர் என போல்லாக் மேலும் தெரிவித்துள்ளார். (க)

## டோனியை மறந்த சேவாக்

டெல்லி பெரோஷா கோட்டை மைதானத்தில் பி.சி.சி.ஐ. சார்பில் சேவாக்கிற்கு நேற்றுமுன்தினம் பாராட்டு விழா நடத்தப்பட்டது. இதில் பேசிய சேவாக் தனது கப்டன்கள் அனைவருக்கும் நன்றி தெரிவித்தார். அதேவேளையில் டோனியின் பெயரை அவர் எந்த இடத்திலும் குறிப்பிடவில்லை. சர்வதேச கிரிக்கெட் போட்டியில் இருந்து கடந்த ஓக்டோபர் 20 ஆம் திகதி சேவாக் ஓய்வு பெற்றார். இந்நிலையில் டில்லியில் தொடங்கிய தென்னாபிரிக்காவுக்கு எதிரான டெஸ்ட் போட்டிக்கு முன்பாக சேவாக் கிற்கு பாராட்டு விழாவை பி.சி.சி.ஐ. நடத்தியது. விழாவுக்கு தலைமை வகித்த பி.சி.சி.ஐ. செயலாளர் அனுராக் தாகூர், சேவாக்கிற்கு நினைவுப்பரிசு வழங்கினார். நிகழ்ச்சியில் சேவாக் தனது தாய்கிருஷ்ணா, மனைவி ஆர்ந்தி, மகன்கள் ஆர்யாவீர், வேதாந்த



ஆகியோருடன் கலந்து கொண்டார். அடைந்தேன்.

முதல் கப்டன் அஜய் ஜடேஜா மற்றும் செளரவ் கங்குலி, ராகுல் டிராவிட், அனில் கும்புளே ஆகியோருக்கும் சச்சின் டெண்டுல்கர்க்கும் நன்றி தெரிவித்துக்கொள்கிறேன். நல்ல தருணங்களினாலும், மோசமான தருணங்களினாலும் ஆதரவு அளித்த ரசிகர்களுக்கும் நன்றி தெரிவித்தார் சேவாக். சேவாக் தனது உரையின் போது ஒரு இடத்தில் கூட டோனி குறித்து பேசவில்லை. அவர் தலைமையின கீழ் சேவாக் 6 வருடங்கள் விளையாடியுள்ளார் என்பது குறிப்பிடத்தக்கது. (க)

பாராட்டு விழாவில் சேவாக் பேசும்போது, என்னை கிரிக்கெட் விளையாட அனுமதித்த எனது தந்தைக்கு நன்றி தெரிவித்துக்கொள்கிறேன். அவர் எனக்கு தேவையான அனைத்து சுதந்திரங்களையும் வழங்கினார். எனது அனைத்து பயிற்சியாளர்களுக்கும் இந்தத் தருணத்தில் நன்றி தெரிவித்துக்கொள்கிறேன். அதிலும் முக்கியமாக எனது முதல் பயிற்சியாளர் ஏ.என்.சர்மாவால்தான் உயர்ந்த நிலையை

## தமிழக மக்களுக்காக சாய்ணா நிதி உதவி

தமிழக வெள்ள நிவாரண நிதியாக 2 இலட்சம் ரூபா வழங்கியுள்ளார் சாய்ணா நேவல். சென்னை உள்ளிட்ட தமிழகத்தின் பல பகுதிகளில் பலத்த மழை பெய்து வருகிறது. இதனால் ஏற்பட்ட வெள்ளத்தால் பாதிக்கப்பட்ட மக்களுக்கு நிவாரண நிதியாக 2 இலட்சம் ரூபாவை இந்திய பட்மின்டன் ந்சத்திரம் சாய்ணா வழங்கியுள்ளார். இது குறித்து சாய்ணாவின் தந்தை ஹர்வீர் சிங் கூறுகையில், வெள்ளத்தால் பாதிக்கப்பட்டுள்ள மக்களுக்கு நிவாரண நிதியாக 2 இலட்சம் ரூபா வழங்க சாய்ணா விருப்பம் தெரி

வித்துள்ளார் என்றார். சர்வதேச பட்மின்டன் அரங்கில் சிறந்து விளங்கும் நட்சத்திரங்களுக்கு உகை பட்மின்டன் கூட்டமைப்பு (பி.டபிள்யு.எப்) சார்பில் ஆண்டுதோறும் விருது வழங்கி கௌரவிக்கப்படும். இந்த ஆண்டில் சிறந்த வீராங்கனைக்கு சாய்ணா நேவல் பெயர் பரிந்துரைக்கப்பட்டுள்ளது. இவருடன் நம்பர்-1 வீராங்கனையான ஸ்பெயினின் மரின் கரோலினா, சீனாவின் ஜாவோ யுன்லி, பாவோயிஜின் பெயர்களும் பரிந்துரை செய்யப்பட்டுள்ளன. நாளை ரூபாயில் நடக்கும் உகை சுப்பர்



சீரில் இறுதித் தொடரில் சிறந்த வீராங்கனை தேர்வு செய்யப்பட்டு விருது வழங்கப்படும். (க)

## ஊழல் விசாரணைகளால்...

முன்னாள் பாதுகாப்பு செயலாளர் கோத்தபாய ராஜபக்ஷ உள்ளிட்ட சிலர் நேற்று முன்தினம் பாரிய மோசடிகள் மற்றும் ஊழல்கள் தொடர்பான ஜனாதிபதி ஆணைக்குழுவினால் விசாரணைக்கு உள்ளாக்கப்பட்டிருந்தனர்.

றக்னாலங்கா நிறுவன ஊழல் மோசடி தொடர்பில் இந்த விசாரணை நடைபெற்றிருந்தது.

முன்னாள் பாதுகாப்பு செயலாளரை விசாரணை செய்யும் அதிகாரம், குறித்த ஆணைக்குழுவுக்கு இல்லை என்று அவரது சட்டத்தரணிகள் இதன் போது முறையிட்டனர். எனினும் விசாரணை ஆரம்ப

## 7.1 ரிக்ட...

ஏற்பட்டதாகக் குறிப்பிடப்பட்டுள்ளது.

அவுஸ் திரேலியாவில் உள்ள பெர்த் நகரில் இருந்து சுமார் 3100 கி.மீ தொலைவிலும் ஹியர்டு தீவுக்கு 1000 கி.மீ தொலைவிலும் இந்த நிலநடுக்கம் உணரப்பட்டுள்ளது.

இருந்த போதிலும் இந்த நிலநடுக்கம் காரணமாக இந்த நாடுகளுக்கும் பெரியளவில் பாதிப்புக்கள் ஏவையும் ஏற்படவில்லை என்பது குறிப்பிடத்தக்கது. (செ-12)

## மகளுடன் தகாது நடந்து...

பாடு செய்யப்பட்டது.

இதனையடுத்து குறித்த தந்தை தலைமறைவாகியுள்ளார்.

சிறுமியை யாழ்ப்போதனாவைத்திய சாலையில் அனுமதித்த ஊர்காவற்துறை பொலிஸார் தலைமறைவாகிய தந்தையை தேடிவந்தனர்.

இந்நிலையில் நேற்று இரவு தனது வீட்டிற்கு அருகாமையில் உள்ள காட்டுப் பகுதியில் யாரும் காணாதவாறு மேற்படி நபர் தூக்கிட்டு

பத்திலேயே ஆணைக்குழு இதனை நிராகரித்தது.

இந்த விசாரணை நிறைவில் ஊடகங்களுக்கு கருத்து வெளியிட்ட கோத்தபாய ராஜபக்ஷ, ஒரே விடயத்தை வெவ்வேறு தரப்பினர் பலமுறை

## பலாலி ஆசிரியர் கலா...

கலாசாலை அடிப்படை வசதிகள் அற்ற நிலையில் கோப்பாய் ஆசிரியர் பயிற்சி கலாசாலையுடன் இணைக்கப்பட்டுள்ளது.

இது தமிழ் மக்களின் கல்வியில் மிகப்பெரிய பாதிப்பை ஏற்படுத்தியுள்ளது.

எனவே மிகத் தரமாக இயங்கிய பலாலி ஆசிரியர் பயிற்சி கலாசாலை மீண்டும் இயங்குவதற்கு நடவடிக்கை எடுக்க வேண்டும் எனவும் கேட்டுக் கொண்டார்.

பாராளுமன்றத்தில் நேற்றையதினம் தொடர்ந்து உரையாற்றிய அமைச்சர் திருமதி விஜயகலா மகேஸ்வரன் யுத்த காலத்தில் வடக்கு,

## கடலில்...

தொடரும் கனமழை காரணமாக சென்னையில் ஏற்பட்ட வெள்ளப்பெருக்கில் இப்பொருட்கள் இங்கு கடலில் மிதந்து வந்திருக்கலாம் எனத் தெரியவருகிறது. (செ-4,9)

## அணுஆயுத...

தொடரும் கனமழை காரணமாக சென்னையில் ஏற்பட்ட வெள்ளப்பெருக்கில் இப்பொருட்கள் இங்கு கடலில் மிதந்து வந்திருக்கலாம் எனத் தெரியவருகிறது. (செ-4,9)

உயிரிழந்துள்ளார். சம்பவம் தொடர்பில் ஊர்காவற்துறை பொலிஸார் விசாரணை மேற்கொண்டு வரும் நிலையில், சடலம் பிரேத பரிசோதனைக்காக யாழ்ப்போதனாவைத்திய சாலையில் ஒப்படைக்கப்பட்டுள்ளது. (செ-4)

**வலம்புரி**  
விளம்பரத்  
தொடர்புகளுக்கு  
021 221 7603  
021 567 1532

என்னிடம் விசாரணை செய்து வருகின்றனர்.

இவ் ஊழல் மோசடிகள் குறித்து எனதுபதினை நான் ஏற்கெனவே உரியவர்களுக்கு தெரிவித்து விட்டேன். எனினும் என் மீதான விசா

## பலாலி ஆசிரியர் கலா...

கிழக்கு மாகாணங்களில் கடமை நிறைவேற்று அதிபர்களாக கடமையாற்றியவர்கள் இன்னமும் அந்த பதவியில் நிரந்தரம் ஆக்கப்படாமல் உள்ளனர். எனவேவடக்கு, கிழக்கு மாகாணங்களில் உள்ள கடமை நிறைவேற்று அதிபர்களை நிரந்தரமாக்க வேண்டும் எனவும் கேட்டுக் கொண்டார்.

இதற்கு பதிலளித்த கல்வி அமைச்சர் அகிலவிராஜ் காரியவசம் பலாலி ஆசிரியர் பயிற்சி கலாசாலை மீளவும் இயங்குவதற்கு தாம் நடவடிக்கை எடுப்பதாகவும் வடமாகாணத்தில் உள்ள கடமை நிறைவேற்று அதிபர்களை அந்த பதவியில் நிரந்தரமாக்குவதற்கு நடவடிக்கை எடுப்பதாகவும் உறுதியளித்தார். (ந)

## அணுஆயுத...

திபதியை சந்தித்தனர். 13 நாடுகளின் பிரதிநிதிகள் கலந்துகொண்ட செயலமர்வு முடிவடைந்துள்ள நிலையில் நேற்று அவர்கள் ஜனாதிபதியைச் சந்தித்தனர்.

உலகில் அணு ஆயுதப் பயன்பாட்டைக் கட்டுப்படுத்துவதே இந்த அமைப்பின் நோக்கமாகும்.

இலங்கை உட்பட 185 நாடுகள் இந்த அமைப்பில் உறுப்புரிமை பெற்றுள்ளன.

உலகின் சமாதானத்திற்கு பாங்களிப்புச் செய்யும் நடைநிறுத்தியில் இலங்கை அதற்கான ஒத்துழைப்புகளை வழங்கும் என இதன் போது ஜனாதிபதி தெரிவித்துள்ளார். (செ-12)

ரணைகள் முடிவடைந்ததாக தெரியவில்லை. தொடர்ந்தும் நான் ஒரு விடயம் குறித்தே வாக்கு மூலம் வழங்குவே

அல்லது விசாரணைக்கு சமூகமளிக் குமாறோ அழைக்கப்பட்டிருக்கிறேன் என கோத்தபாய தெரிவித்தார். (செ-12)

## தமிழக வெள்ளப் பாதிப்பு இலங்கையிலும் உருவாகலாம்!

(கொழும்பு) தற்போது பெய்து வரும் கரும்மழை காரணமாக தமிழ் நாட்டின் தலைநகரான சென்னையில் உருவான வெள்ள அனர்த்த நிலைமை இலங்கையிலும் உருவாகலாம் என்று எச்சரிக்கை விடப்பட்டுள்ளது.

தமிழ்நாட்டின் வானியலாளர்கள் இந்த எச்சரிக்கை செய்தியை விடுத்துள்ளனர்.

இந்த அபாய எச்சரிக்கையை மெய்ப்பிக்கும் வகையில் பொலநறுவை மாவட்டத்தின் பல பகுதிகள் வெள்ளத்தில் மூழ்கியுள்ளன.

அநுராதபுரத்திலும் நாச்சியாழ்வார், கலா-பள்ளுவெவ போன்ற குளங்கள் நிரம்பி

வழிந்து, வெள்ள அபாயத்தை ஏற்படுத்தியுள்ளன.

வடக்கில் கிளிநொச்சி, கிழக்கில் திருமலை, மட்டக்களப்பு மாவட்டங்களும் இவ்வாறான வெள்ள அனர்த்தத்தை எதிர்கொண்டுள்ளன.

மேலும் வருடம் முழுவதும் கடுமையான வரட்சியினால் பாதிக்கப்படும் அம்பாந்தோட்டை மாவட்டமும் இம்முறை வெள்ள அபாயத்தை எதிர்கொண்டுள்ளது.

தங்காலை- அம்பாந்தோட்டைக்கு இடைப்பட்ட பல இடங்களில் வெள்ளம் காரணமாக பாதைகள் துண்டிக்கப்பட்டு, போக்குவரத்து தடைப்பட்டுள்ளது. (செ-12)

## சவால் விடு...

தெரிவித்துள்ளார்.

சர்வதேச எயிட்ஸ் தினத்தை முன்னிட்டு சுகாதார அமைச்சமற்றும் சிறைச்சாலைகள் திணைக்களம் இணைந்து ஏற்பாடு செய்திருந்த விழிப்புணர்வு பேரணி கொழும்பில் நேற்று இடம்பெற்றது.

இந்த நிகழ்வில் பிரதம அதிதியாக கலந்து கொண்ட சுகாதார அமைச்சர் ராஜித் சேனாரட்ன இதனை தெரிவித்தார்.

இந்த நிலையில் பெரும்பாலான தொற்று நோய்களைக் கட்டுப்படுத்தக் கூடிய வகையில் அமைந்துள்ள நிலையில்,

எ.ஐ.வி தொற்று நோய்க்கு ஆளானவர்கள் சிகிச்சை பெறுவதில் பெரும் அசௌகரியங்களை எதிர்நோக்கி யுள்ளதாக அவர் தெரிவித்துள்ளார்.

எனவே அதற்கான வேலைகளை திட்டங்களை சுகாதார அமைச்சு முன்னெடுத்துள்ளதாக அவர் சுட்டிக்காட்டியுள்ளார். (செ-12)

## 31-ம் நாள் நினைவுஞ்சலி



## அமரர் சரஸ்வதி வேலுப்பிள்ளை

நாட்கள் மாதங்களாகி ஆண்டுகள் பல ஆனாலும் மாறாத உம் நினைவுகளை மனதிலே வரைந்து கொண்டு தீராத வேதனையில் தினத் தினம் துடிக்கின்றோம்.

மலர்வு ; 07.06.1918  
உதிர்வு ; 06.11.2015

நவரத்திரராசா வீதி, என்றும் உங்கள் பிரிவால் துயருறும் ஸ்ரேசுபடி, மக்கள், மருமக்கள், பேரப்பிள்ளைகள், கோண்டாவில், மூட்டப்பிள்ளைகள்.

(C-2896)

## சீருடை வழங்கலுக்கான வழங்குநர்களை பதிவு செய்தல்

யாழ்ப்ப.வலயத்திற்கு உட்பட்ட பாடசாலைகளின் கூப்பன் அடிப்படையிலான சீருடைத் துணி வழங்கலுக்காக பின்வரும் வழங்குநர்கள் இதுவரை பதிவு செய்யப்பட்டுள்ளனர். இப்பட்டியலின் அடிப்படையில் சீருடைத்துணி கொள்வனவு செய்யப்படலாமென பாடசாலை அதிபர்களுக்கு, பெற்றோர்களுக்கு அறிவுறுத்தப்படுகின்றது. மேலதிக விபரங்கள் அலுவலகத்தில் பெற்றுக் கொள்ளலாம்.

அபி நேடர்ஸ், இல. 112, கே.கே.எஸ் வீதி, யாழ்ப்பாணம்; சிறிகணேஸ் புடவையகம் இல.20, நவீன சந்தை, யாழ்ப்பாணம்; ஆறுமுகம் ரெக்ஸ்ரேல்ஸ், இல.20, பெரியகடை, யாழ்ப்பாணம்; சென்னை பசன்வேல்ட் இல.63, பெரியகடை, யாழ்ப்பாணம்; கணேசன் ஸ்ரோஸ் இல.41, பெரியகடை, யாழ்ப்பாணம்; குமாரசாமி ரெக்ஸ் இல. 44/42, பெரியகடை, யாழ்ப்பாணம்; சிற்றி ரெக்ஸ் இல.256, பருத்தித்துறை வீதி, யாழ்ப்பாணம்; ஏகாம்பரம் ரெக்ஸ் இல.74/7, மின்சார நிலைய வீதி யாழ்ப்பாணம்; கீர்த்திகா ரெக்ஸ், உரும்பிராய் சந்தி, உரும்பிராய்; வலிகிழக்கு ப.நோ.கூ சங்கம், பருத்தித்துறை வீதி, ஆவரங்கால் புத்தூர்; கணேசன் ஸ்ரோர்ஸ், இல.20, கே.கே.எஸ் வீதி, யாழ்ப்பாணம்; டொப்பாஸ் இல. 72, பெரியகடை வீதி, யாழ்ப்பாணம்; டொப்பாஸ் மோல் இல.195, பெரிய கடை வீதி, யாழ்ப்பாணம்; வாணி ரெக்ஸ் இல.81, பெரியகடை வீதி, யாழ்ப்பாணம்; சிங்கம்ஸ் ரெக்ஸ்ரேல்ஸ் இல.172, காங்கேசன்துறை வீதி, யாழ்ப்பாணம்; ஆர் வி.ஆடையகம், இல.104, பெரியகடை வீதி, யாழ்ப்பாணம்; மகா சில்க்ஸ் இல.40, நவீன சந்தை யாழ்ப்பாணம்; TCT பல்பொருள் வாணிபம், இல.527, நாவலர் வீதி, நல்லூர்; P.V.S தையல் புடவையகம், புத்தூர்; லலிதா புடவை மாளிகை, இல. 5/6 நவீன சந்தை யாழ்ப்பாணம்.

வலயக்கல்விப்பணிப்பாளர்,  
வலயக்கல்வி அலுவலகம்,  
யாழ்ப்பாணம்.

(C-2899)

## மரண அறிவித்தல்

### திருமதி குகராணி பாலசுப்பிரமணியம்

கலைமணி வீதி, சுட்டைப்பிராயைப் பிறப்பிடமாகவும் வசிப்பிடமாகவும் கொண்ட திருமதி குகராணி பாலசுப்பிரமணியம் நேற்று முன்தினம் (04.12.2015) வெள்ளிக்கிழமை இறைவனடிசேர்ந்தார்.

அன்னார் காலஞ்சென்றவர்களான சபாரட்ணம் - சரஸ்வதி தம்பதியின் மூத்த மகளும், காலஞ்சென்றவர்களான செசபதி - பத்மினி தம்பதியின் மருமகளும், பாலசுப்பிரமணியத்தின் (சாய்ராம் மோட்டோர்ஸ் - மருதனார்மடம்)



அன்பு மனைவியும், துஷியந்தி, கோபி (லண்டன்), பிரியந்தி, முரளி (நோயல் சேவிஸ் ஸ்ரேசன் மருதனார்மடம்) ஆகியோரின் அன்புத் தாயும், முகுந்தன் (வவுனியா தொழில் நுட்பக்கல்லூரி அதிபர்), சஞ்சி (லண்டன்), பிரதீபன் (யாழ்ப்பாணம் பிரதான, புகையிரத அதிபர்), சுஜாதா ஆகியோரின் மாமியுமாவார்.

அன்னாரின் இறுதிக் கிரியைகள் நாளை (07.12.2015) திங்கட் கிழமை மு.ப. 11.00 மணியளவில் அவரது இல்லத்தில் நடைபெற்று பூதவுடல் தகனக் கிரியைக்காக செம்மணி இந்து மயானத்திற்கு எடுத்துச் செல்லப்படும்.

இவ் அறிவித்தலை உற்றார், உறவினர், நண்பர்கள் அனைவரும் ஏற்றுக்கொள்ளவும்.

தகவல் : குடும்பத்தினர்

021 223 0308

(2690)



# யாழ். மாவட்ட நிலத்தடி...

இந்நிலத்தில் பிரதம அதிதியாக கலந்து கொண்டு உரையாற்றும் போதே அவர் மேற்கண்டவாறு தெரிவித்துள்ளார்.

**"உங்கள் ஆரோக்கியமே எங்களின் மூலதனம்"**

நென்றிந்திய உணவு வகைகள்  
எமது யாழ் சுவையுடன் சுவைத்து மகிழ்ந்திடலாம்

- சூட்டி, ● தோசை வகைகள்
- சப்பாத்தி, ● பிரியாணி,
- பூரி, ● மிறைம் ஹைட்,
- பரோட்டா, ● கொத்து
- அப்பப்பம், ● ஆட்டா கொத்து,
- குறிச்சா ரொட்டி ● பன்னீர் காளைக் கொத்து

நிறைந்த சுவை, குறைந்த விலை உயர் தொழில் நுட்ப இயந்திரங்கள் மூலம் தயாரிக்கப்பட்ட சமைக்க தயாரான உணவுகளும் (Ready to Cook) கிடைக்கும்.

இல. 442, ஆஸ்பத்திரி வீதி, யாழ்ப்பாணம், தொலைபேசி: 021 221 7885

**CNR எக்ஸ்பிரஸ் பொதி விநியோக சேவை**

உலகின் முதல் தர கூரியர் நிறுவனத்தின் உடாக உங்கள் வீட்டில் இருந்தவாறே உள்நாட்டு/ வெளிநாட்டு முக்கிய ஆவணங்கள் பொதிகளை துரித கதியில் அனுப்பி நாடுங்கள்.

CNR World wide Express  
No.401 Clock tower road,  
Jaffna.  
(பெருமாள் கோவில் அருகாமை)

அழையுங்கள் - 077 29 31 062

**NEW SCIENCE WORLD**  
Navalar Road - Brown Road  
Junction Jaffna

**CHEMISTRY**  
A/L 2016 DAY  
இரசாயனக் கணிப்புக்கள்  
திங்கள் - வெள்ளி 11.30 - 1.30pm  
ஆரம்பம் 07-12-2015 (C-2894)

By. Mr. T.Sivakumar B.Sc, PGDE

**கணக்காளர் தேவை**

யாழ் நகர் நிறுவனம் ஒன்றுக்கு H.N.D.A தகைமையுடன் (டெலி) கூடிய கணக்காளர் தேவை. (2682)

Tally தெரிந்திருத்தல் அவசியம்

தொடர்புகளுக்கு: 0777911219

**SCIENCE CLASSES**

தரம் 6 முதல் O/L வரை  
English medium / தமிழ் மொழி மூலம்

புதிய வகுப்புகள் ஆரம்பம் - 06/12/2015  
ஞாயிற்றுக்கிழமை மு.ப 8.00

Mr.A. SHIAMALARUBAN  
0773469395 (2337)

435, Temple road, Nallur  
(கந்தன் கருணைக்கு அருகாமை)

**சதாபொன்ஸ் கல்வி நிலையம்**

தரம் 03 - 11 வரை புதிய வகுப்புகள்  
09-12-2015 புதன்கிழமை 3.00 மணியளவில் ஆரம்பம்

அனுமதி இன்றுமுதல்  
புலமைப்பரிசில் விசேட வகுப்புகளும்  
நடைபெறுகின்றன. (C-2902)

021 2263206  
077 3095176 இயக்குனர்

மண்ணின் தரமும் பண்பும் காலஞ் செல்லச் செல்ல பல காரணங்களின் நிமித்தம் குறைந்து கொண்டு போவதையே இச் சொற்றொடர் உணர்த்துகின்றது. மண்தான் உணவு உற்பத்திக்கு ஆதாரமாக இருந்து வருகின்றது. ஆதலால் உணவு சார்ந்து பார்க்கும் போது மண்ணின் தரக் குறைவு எப்பேர்ப்பட்ட தாக்கங்களை உற்பத்தியில் ஏற்படுத்திகின்றன என்ற கருத்தை மண்ணாட்சியில் முதன்மைத்துவம் பெற்றுள்ளது.

இதற்கான தீர்வாக மண் வளங்களை சிதைவறாது பாதுகாப்பது, அவற்றின் தரத்தை உயர்த்துதல், மண் வளங்களைப் பயன்தரும் நிலையான பாவிப்பால் பழைய நிலைக்குக் கொண்டுவரல் போன்ற பல வழிமுறைகளும் ஆராய்வுக்குட்படுத்தப்பட்டுள்ளன.

இவை இடத்துக்கிடம், நாட்டுக்கு நாடு வித்தியாசப்படுகின்றன. எமது வடமாகாண சூழலுக்கு ஏற்ற விதத்தில் எவ்வாறு மாற்றங்களை ஏற்படுத்தி உயர் வாழ்வதற்கு ஏற்ற திடமான தளமாக எமது மண்ணை மாற்றியமைக்கலாம் என்பதே இன்றைய கருத்தமர்வின் குறிக்கோளாகும்.

அண்மையில் நாங்கள் நீரில் எண்ணெய் கலந்திருக்கின்றது என்று ஆராயப் புகுந்த போது மிகப் பாரதாரமான பாதிப்பை உண்டுபண்ணக் கூடிய பதார்த்தமொன்று அளவுக்கதிகமாக நீரில் கலந்திருப்பதை அவதானிக்கக் கூடியதாக இருந்தது. நைட்ரேட்டின் செறிவு நீரில் கூடியிருந்தமை காணப்பட்டது.

தீவிர செயற்கை உரப் பாவனை, கிருமி நாசினிகளின் பாவனை ஆகியன மண்ணையும் நீரையும் பாதித்து வருவதைக் காணக் கூடியதாக இருந்தது. மண்வளம் குன்றலும் நீரின் சீரமை பாதிப்படைவதும் பாரிய ஒரு பிரச்சினையாக மாறியிருப்பது அவதானிக்கப்பட்டுள்ளது. ஆகவே விவசாய நடவடிக்கைகளால் மண்வளம் குன்றலைக் குறைப்பதற்கான அணுகுமுறைகளை ஆராய்வது மிக முக்கியமான தொகு பயிற்சியாக அமைகின்றது.

அரசியலானது என்னை நுனிப்புல் மேயும் ஆடாக மாற்றி விட்டுள்ளது. எதையும் ஆர அமரச் சிந்தித்து ஆராய்ந்து அறிவை மேல்

**GROUP CLASSES SCIENCE**

By: Mr.RAGUMAR  
Gr: 6 - 11  
(English / Tamil Medium)  
077 605 9650 (2611)

**Wanted**

**Chinese to English / Tamil Translator**  
We need a Chinese to English/Tamil Translator at our paper factory in Atchuvely Industrial Estate - Jaffna. Interested candidates please forward your CV to noble\_ipl@yahoo.com. Closing date for the applications 10<sup>th</sup> of December 2015. For more details please contact the following numbers in between 9 am to 4pm.  
1. 021-221-3000  
2. 077-698-0569 (C-2871)

**நடமாடும் மிருகவெத்திய சேவை**

தாவடிக்கு அண்மையில், மிருக வெத்திய சேவைகளுக்கு தொடர்பு  
0779738802  
0212242502 (2679)  
காலை 9-12  
நாவலர் நோட், நல்லூர்.

சுக்களின் சாராம்சங்களை அல்லது பேச்சாவணங்களை எனக்கனுப்பமாறு அமைச்சரிடம் வேண்டிக் கொள்கின்றேன் என்றார். (செ-4)

**ஆசிரியர் பணிக்கு...**

னைக் குறிப்பிட்டார். அத்துடன், கல்வி நிர்வாக சேவையில் 852 வெற்றிடங்கள் நிலவடிவதாகவும், எதிர்வரும் காலங்களில் அவற்றை பூர்த்தி செய்ய நடவடிக்கை எடுக்கப்படும் எனவும் அமைச்சர் கூறியுள்ளார். (செ-12)

**அனுமதி**

தரம் 6 மாணவர்களுக்கான புதிய ஆங்கில வகுப்புகள் (07/12/2015) அன்று ஆரம்பிக்கப்படவுள்ளதால் அனுமதிக்கு அழையுங்கள்  
**Grammar, Spoken, Written, Reading**  
தொடர்புகளுக்கு - 077 0556375 (2637)

**வீடு உடன் விற்பனைக்கு**

யாழ் நகரில் சகல வசதிகளுடனும் கூடிய வீடு 23 பேர்ச் (2 1/4 பரப்பு) காணியுடன் உடன் விற்பனைக்குண்டு. முழுவதும் Tiles பதிக்கப்பட்டது. 4 rooms with (attached B.rooms) 2 Hall, Kitchen, Garden...  
யாழ் போதனா வைத்தியசாலை, பேருந்து நிலையம், யாழ் புகையிரதநிலையம் என்பவற்றுக்கு அருகாமையில். விலை பேசித் தீர்மானிக்கப்படும். (2337)  
தொடர்புகளுக்கு: 0766757548  
0777251850

**Personal Class-கணினி**

\*10 வருட அனுபவம் வாய்ந்த ஆசிரியர்னால் உங்கள் விடுகளில் வந்து கற்றுக்கொடுக்கும்.  
Ms office 2013, Internet & E-mail, Web Design, Graphic Design, DTP (Photoshop CC, CorelDraw X7, PageMaker, Adobe Illustrator CC, Adobe Indesign CC)  
\*சிறுவர்களிற்கான கற்றுக்கொடுப்பது  
\*பெறுமதிக்கக் சான்றிதழ்கள் வழங்கப்படும்.  
\*குறிப்பு: கணினி வேலாற்றுவதற்கு Laptop மூலமாக கற்பிக்கப்படும்.  
TP:0779672038 ஆசிரியர்: KRC

**யாழ் புத்தகசாலையின்**

2016இன் புதிய கல்வி ஆண்டுக்கான மாபெரும் மலிவு விற்பனை அனைத்து புத்தகங்களுக்கும்  
10% முதல் 20% வரையிலான விசேட விலைக் கழிவும்.  
காசிதாதிக்கள், எழுதுகருவிகள், அப்பியாசக் கொப்பிகளுக்கு 10% முதல் 40% வரை விசேட விலைக்கழிவு வாரத்தில் அனைத்து நாட்களும் காலை 6.00-இரவு 8.00 மணி வரை திறந்திருக்கும்.  
11.12.2015 முதல் கனகபுரம் விளையாட்டு சந்தியில் யாழ் புத்தகசாலை  
**யாழ் புத்தகசாலை**  
305, 307, 309 மணிக்கூட்டு வீதி, யாழ்ப்பாணம்.  
T.P:-0212217874, 0778349507

அசல் **SONY** இலத்திரனியல் உபகரணங்களை இலங்கையில் சந்தைப்படுத்துபவர்கள்

**SINGER Plus**  
SONY 40" LED தொலைக்காட்சியுடன்  
SONY Home Theatre ஒன்று இலவசம்

**SINGER Plus கார்டீயறைகள்...**

40R352C Made in Malaysia  
Rs.99,999  
Rs.89,999

3 வருட சிங்கர் உத்தரவாதம் நியுத்தனைக்கு உட்பட்டது

யாழ்ப்பாணம். 021 222 5408  
புருத்தத்துறை 021 226 3411  
கொடிகாமம் 0774643424  
மான்ப்பாய். 021 225 5343  
சங்காலை 021 225 1100  
சன்னாகம். 021 224 0555  
நெல்லியடி. 021 226 4937  
சாவகச்சேர் 021 227 0197  
கள்ளொச்சி 021 228 0199  
புதுக்குடியிருப்பு 076 8622213  
முல்லைத்தீவு 021 229 0180

இப்பத்திரிகை வலம்புரி அன்.கோ ஸ்தாபனத்தாரால் இல.3,2 ஆம் ஒழுங்கை, பிறவுண் நோட், யாழ்ப்பாணம் என்னும் முகவரியிலுள்ள அவர்களது அச்சகத்தில் 06.12.2015 இல் அச்சிட்டு வெளியிடப்பட்டது.

வலம்புரி



சங்குநாதம்

Sankunatham

வள்ளுவர் ஆண்டு 2046

06.12.2015

தொலைபேசி : 021 222 3378

நாதம்  
43

தண்ணீருக்குள்  
தாய்த்தமிழகம்

உங்கள் சங்குநாதத்தில் அரசியல் - அறிவியல் - ஆன்மிகம் - ...

# ஆலடி மாநாடு

பண்டிதர் பரமலிங்கம் தலைமையில் ஆலடி மாநாடு கூடியது. விதானையார் விசுவலிங்கத்தைத் தவிர மற்றெல்லோரும் ஆலடி மாநாட்டிற்கு வந்திருந்தனர்.

பண்டிதர்: எங்கட தமிழக உடன் பிறப்புக்கள் மழை வெள்ளத்தால் படும் பாடு கண்டு நாங்கள் கதிகலங்கிப் போயிருக்கிறம்.

எங்கட தமிழகச் சகோதரர்கள் படும் துன்பத்தில் இருந்து அவர்களை இறைவன் காப்பாற்ற வேண்டும் என்று நாங்களும் இறைவனைப் பிரார்த்தனை செய்வம்.

(பண்டிதரின் அறிவிப்போடு மாநாட்டில் இருந்தவர்கள் எழுந்து நின்று இறைவழிபாடு செய்தனர்)

கங்காணி: அது சரி எங்கட விதானையாரை காணவில்லை. (கங்காணியார் இப்படிச் சொல்லும் போது விதானையாரும் ஆட்டோ ஒன்றில் ஆலடி மாநாட்டிக்கு வந்து சேர்ந்தார்)

மூப்பர்: விதானையாருக்கு ஆயுள் நூறுதான். நாங்கள் கதைத்துக் கொண்டிருக்க நீங்களும் வாறியள்.

விதானையார்: ஐயோ கடவுளே! நூறு வயது வரைக்கும் இருந்து இந்த நாட்டில் நடக்கிற அரசியல் கூத்துக்களைப் பார்க்கச் சொல்லுறியனோ! எங்கட அரசியல்வாதிகளின்ர பேச்சுக்களைக் கேட்டாலே தலை சுற்றுது.

ஒரு நேரத்திற்கு ஒரு மாதிரி. தமிழ்த்தேசியக் கூட்டமைப்பை தமிழ் மக்களிடம் இருந்து பிரிக்க அரசு முயற்சி என்று ஒரு தமிழ்ப்பாராளுமன்ற உறுப்பினர் பாராளுமன்றத்தில் பேசியிருக்கிறார். நிலைமை எப்படி என்று பாருங்களன்.

மூப்பர்: ஏன் விதானையார் மாநாட்டிற்கு பிந்திப் போனீங்கள்.

விதானையார்: அதையேன் கேட்கிறியன். என்ற பேரன்ர சீருடைக்கான வவுச்சர் எடுக்கிறதுக்காக அவன் படிக்கிற பள்ளிக் கூடத்துக்குப் போனனான். என்ற கடவுளே! வவுச்சர்

எடுக்கிறதுக்குப் போது மெண்டாப் போய்ச்சுது.

பாடசாலை விடுமுறைக் காலம். பிள்ளையளுக்கு றிப்போட்டு குடுக்கிறதோ; இலவசப் பாடநூல் வழங்கிறதோ; ஆசிரியர்கள் எதைச் செய்யிறது என்று தெரியாமல் திண்டாடிச்சினம்.

வவுச்சரை நிரப்பிக் கொடுக்கிறதில் ஆசிரி

கத்தானே செய்யும்.

பண்டிதர்: வாத்தியார் இனி எத்தின பெற்றோர் வவுச்சரைத் தொலைத்துப் போட்டு வீட்டில் நீதுலச்சன் துலச்சன் எண்டு குடும்பச் சண்டையும் போடுவினம். இதெல்லாம் தேவையோ.

வாத்தியார்: 15 வருடத்திற்கு முன்னர் ஒரு கணிப்பீட்டு முறை இருந்தது. 18 பண்புகள் தொடர்

போகுது.

பண்டிதர்: கல்வி அமைச்சர் அகிலவிராஜ் காரியவசம் ஒரு நல்ல மனிதர். ஏன்தான் இப்படி ஒரு தீர்மானத்துக்கு வந்தாரோ தெரியல.

விதானையார்: பண்டிதர் ஐயா. வவுச்சர் முறையை நடைமுறைப்படுத்துறதா இருந்திருந்தா அதை நேரகாலத்தோட செய்திருக்க வேணும். ஒரு பாடசாலை



## வ.செலவு திடத்தை தோற்கடிக்க முயற்சி

யர்களுக்கு வெறுத்துப் போய்ச்சுது. சீருடைத்துணிகளை வழங்கின மாதிரியே தொடர்ந்தும் மாணவர்களுக்கு அதை வழங்கியிருக்கலாம். அரசாங்கத்திற்கு மிச்சம் பிடிக்கிறதா நினைத்து நாசமறுத்தது மட்டும்தான் மிச்சம்.

வாத்தியார்: இதுமட்டுமல்ல விதானையார் இனி ஒவ்வொரு பெற்றோரும் சீருடைக்கான வவுச்சரைக் கொண்டு புடைவைக் கடைகளுக்கு ஏறி இறங்க வேணும். துணிகளின்ர தரத்திலும் ஏற்ற இறக்கங்கள் இருக்க

பில் சிவப்பு, பச்சை, மஞ்சள், கறுப்புப் புள்ளிகள் போடுற முறைதான் அது. 18 பண்பு விருத்திகளில் மாணவர் சிவப்பு எண்டால் எல்லாம் திறம் எண்டு நினைச்சவியள் பிறகு அந்த முறை பிழை எண்டு விட்டிட்டினம்.

இனி 18 கடையில சீருடை எடுத்த மாணவர்கள் ஒரே வகுப்பில் இருப்பினம். நீலக்காற்சட்டைதான் இனி 18 பண்பில் இருக்கப்போகுது. கடைக்குக்கடை கலர் வித்தியாசம் இருக்கும். சீருடை எண்ட ஒழுங்கிலும் நாசம் நடக்கப்

ஒரு புடைவைக் கடையைத் தெரிவு செய்து அந்தக் கடையில் வவுச்சரைக் கொடுத்துப்போட்டு சீருடைத் துணியை வாங்கிப் பெற்றோரிடம் கொடுத்திருந்தா எல்லாம் சீராக இருந்திருக்கும். இதென்னடா என்றால் பாடசாலை லீவு விடுகிறதுக்கு முதல்நாள்தான் வவுச்சர் வந்து சேர்ந்தது எண்டால் என்ன செய்ய முடியும்.

கங்காணி: அரசியல் வாதிகளுக்கு முதலில் மக்களின்ர பிரச்சினை தெரியவேணும்.

யதார்த்தம் தெரியா விட்டால் எல்லாம் பிரச்

சினைதான். ஏன் எங்கட வடக்கு மாகாண சபையில இருக்கிற சில உறுப்பினர்கள் தங்களுக்கு வாகன பொமிட் தேவை எண்டு சொல்லி நிதி அமைச்சர் ரவி கருணாநாயக்கவைச் சந்திச்சவையளாம்.

அப்ப பாருங்களன் சிறைக்கைதிகள் தங்கட விடுதலைக்காக ஏங்கி நிற்கிற நேரத்தில எங்கட வடக்கு மாகாணசபை உறுப்பினர்கள் பத்து பேர் தங்களுக்கு வாகன பொமிட் தேவை உண்டு நிதி அமைச்சரைச் சந்திக்கினம் எண்டால் எங்கட அரசியல் எங்க போகுது எண்டு பாருங்களன்.

மூப்பர்: இதுமட்டுமெண்டால் பரவாயில்லையே. வடக்கு மாகாண சபையின்ர வரவு செலவுத் திட்டத்தை தோற்கடிக்கிற முயற்சியில சில மாகாண சபை உறுப்பினர்கள் ஈடுபட்டிருக்கிறதாகக் கேள்வி. கொழும்பில இருக்கிற தமிழ்த் தலைமையின்ர முக்கிய புள்ளிகள் வடக்கு மாகாண சபையின்ர வரவு செலவுத் திட்டத்தை தோற்கடிக்க வேண்டும் என்பதில தீவிரமாக இருக்கினமாம்.

வாத்தியார்: ஓமோம் அப்பதானே வடக்கு மாகாண சபையின்ர செயற்பாடுகள் வினைத்திறனற்றது எண்டு சொல்லிப் போட்டு வடக்கு மாகாண சபையைக் கலைத்துவிடலாம்.

பண்டிதர்: வடக்கு மாகாண சபையின்ர அமைச்சர்களும் தங்களுக்குரிய நிதியை குறிப்பிட்ட காலத்தில செலவிடத் தெரிந்திருக்கவேணும். மாகாண சபை உறுப்பினர்கள் கூறுகிற திட்டங்களையும் கவனத்தில எடுத்தால்தானே மாகாண அரசால் மக்களுக்கு பிரயோசனமாக இருக்கும்.

எதுவா இருந்தாலும் வடக்கு மாகாண சபை முதல்வர் போல ஒருவர் எங்களுக்குக்கிடைக்கிறது இனி நடக்கப்போகிற காரியம் இல்லை என்பதால் அவற்ற ஆட்சியைப் பலப்படுத்துவது தமிழ்மக்களின்ர கடமை.

இப்படிப் பண்டிதர் கூற அதை ஆமோதிப்பது போல ஆலடிப்பிள்ளையார் கோயில் கண்டாமணியும் ஒலிக்க மாநாட்டில் இருந்தவர்கள் எழுந்து கோயிலுக்குச் சென்றனர்.



# உலக உலுக்கிய புகைப்படம்

உடல் முழுவதும் தீச்சுவாலைகள் ஆக்கிரமித்து எரிந்து கொண்டிருக்கும் நிலையிலும், எந்தவிதமான சிறு அசைவோ கதறலோ இல்லாமல் ஆழ்ந்த தியானத்தில் அமைதியாக அமர்ந்திருக்கிறார். இந்த புத்த மதத் துறவி. மதங்களின் பெயரினாலான அடக்குமுறைக்கு எதிராக தனக்குத் தானே தீவைத்துக் கொண்டு தன் உடலையே போராட்டக் கருவியாக முன்னிறுத்திய இவரின் பெயர் "திக் குவாங் டுக்" (Thich Quang Duc).

சம்பவம் நடந்து ஆண்டுகள் பல கடந்துவிட்ட போதிலும் பார்ப்பவர்களின் நெஞ்சை இன்றளவும் உறைய வைத்துக் கொண்டிருக்கும் இந்தப் புகைப்படம், தெற்கு வியட்நாமில் தலை வர்த்தாபு மதப் போரின் ஆவணம்.

"உலக வரலாற்றிலேயே எந்த ஒரு பத்திரிக்கைப் புகைப்படமும் இந்த அளவிற்கு தாக்கத்தையும் உணர்ச்சியையும் ஏற்படுத்தியதில்லை" என்று அமெரிக்க முன்னாள் ஜனாதிபதி ஜோன் கென்னடியால் வர்ணிக்கப்பட்ட இந்தப் புகைப்படம் போட்டோகிராபர் மால்கம் ப்ரவுனால (Malcolm Browne) எடுக்கப்பட்டது.

1954 இல் ஜெனிவா மாநாடு மூலமாக தெற்கு வியட்நாமின் ஆட்சி அதிகாரத்தைக் கைப்பற்றிப் பதவிக்கு வந்தவர் "நெகோதின் திம்" (Ngo Dinh Diem). கத்தோலிக்க கிறிஸ்துவரான இவர் தீவிர கம்யூனிச எதிர்ப்பாளர். இந்த ஒரு காரணம் போதாதா அமெரிக்காவிற்கு? உடனே களத்தில் இறங்கியது. அவர் வெற்றிக்கான மறைமுக உதவிகளை செய்து நெகோதின் திம்மை ஆட்சியில் அமரவைத்து வழக்கம் போல தனது நாரதர் வேலையை தொடங்கி வைத்தது சி.ஐ.ஏ.

வியட்நாமின் சிறுபான்மை இனத்தைச் சேர்ந்தவரான இவர், சுமார் தொண்ணூறு வீதம் புத்த மதத்தால் நிரம்பியிருந்த நாட்டை தன்னுடைய சர்வாதிகார ஆட்சியின் கீழ் கொண்டு வந்தார்.

அமெரிக்கப் பின்னணி கொடுத்த ஆணவத்தால் புத்த மதத்தினரின் மீது கடுமையான அடக்குமுறைகளை பிரயோகிக்கத் தொடங்கினார்.

மேலும், முக்கியத்துவம் வாய்ந்த அரசுப் பதவிகளில் தன்னுடைய கத்தோலிக்க மதத்தைச் சேர்ந்த உறவினர்கள் மற்றும் நண்பர்களுடைய அமர வைத்தார். இராணுவம், பொலிஸ் போன்ற

பதவிகளிலும் இதே போக்கையே கடைபிடிக்கத் தொடங்கினார். கல்வி, வர்த்தகம் போன்றவற்றிலும் இவரது கொள்கைகள் அனைத்தும் கத்தோலிக்க மதத்தினைச் சார்ந்ததாகவே இருந்தது. விளைவு பெரும்பான்மை சமூகமான புத்த மதத்தினருக்கும், சிறுபான்மை கிறிஸ்துவர்களுக்கும் இடையே பிளவு ஏற்பட்டதோடு, அரசுக்கும் புத்த மதத்தினருக்குமான இடைவெளியும் அதிகரிக்கத் தொடங்கியது.

இந்நிலையில், 1963 மே மாதம், கௌதம புத்தரின் பிறந்த நாளை முன்னிட்டு "வெசாக்" (vesak) பண்டிகையை விமர்சனமாகக் கொண்டாடுவதற்கான ஏற்பாடுகளில் புத்த பிக்குகளும், புத்த மடங்களும் தீவிரமாக ஈடுபட்டிருந்தன.

அந்த சமயத்தில் புத்த மதக் கொடிகளுக்கும் வழிபாடுகளுக்கும் தடை விதித்தது நெகோதின் திம்மின் அரசு. மேலும் நகரம் மற்றும் கிராமங்கள் தோறும் கத்தோலிக்க மதத்தின் கொடிகளை மட்டுமே பறக்கவிட

சுடுவதற்கான உத்தரவினைப் பிறப்பித்தது.

இந்தத் துப்பாக்கிச் சூட்டில் ஒன்பது புத்தத் துறவிகள் இறந்ததோடு பதினான்கு பேர் படுகாயமடைந்தனர். இந்த செயலுக்கு பொறுப்பேற்று இருக்க வேண்டிய மத்திய அரசோ, கம்யூனிஸ்டுகள் மீதே குற்றம் சுமத்தியது. ஏற்கனவே கொதிப்பில் இருந்த பொதுமக்களையும் புத்தமதத் துறவிகளையும் அரசின் இந்தக் குற்றச்சாட்டு மேலும் கோபமூட்டியது.

இதனால், மே 10 ஆம் திகதி இந்தப் படுகொலைகளுக்கு எதிராகவும், மத சுதந்திரம், சம உரிமை போன்றவற்றை வலியுறுத்தியும் போராட்டத்தில் இறங்கினர்.

சுமார் பத்தாயிரம் பேருக்கும் மேற்பட்டவர்கள் கலந்து கொண்ட இந்தத் தொடர் போராட்டம் வலுவடைந்ததால் திணறியது தெற்கு வியட்நாம் அரசு. போராட்டத்தை கட்டுப்படுத்த செய்த அனைத்து முயற்சிகளும் பயனற்றுப் போன நிலையில், ஜூன் 3 ஆம் திகதி இர

லும் வெளியாகி அதிர்வலைகளை ஏற்படுத்தியதோடு உலக நாடுகளின் பார்வையும் வியட்நாமை நோக்கித் திரும்பியது. பின்னர் 1963 நவம்பர் 2 ஆம் திகதி அன்று நடந்த இராணுவப் புரட்சியும் ஜனாதிபதி நெகோதின் திம்மின் படுகொலையை யும் தொடர்ந்து போராட்டம் முடிவுக்கு வந்தது.

இந்தப் புகைப்படத்தை எடுத்த மால்கம் ப்ரவுன் ஏப்ரல் 17, 1931 இல் பிறந்தார். அமெரிக்கரான இவர் அசோசியேட் பிரஸ் (AP) எனும் நிறுவனத்தில் பணியாற்றியவர்.

போராட்டம் உச்சத்தில் இருந்த சமயத்தில் ப்ரவுன் தெற்கு வியட்நாமில் இருந்த புத்த துறவிகளை தனது புகைப்படங்கள் மூலம் ஆவணப்படுத்திக் கொண்டிருந்தார். இதன்மூலம் ப்ரவுனுக்கும் துறவிகளுக்கும் இடையே நல்லுறவு ஏற்பட்டிருந்தது.

அப்படியான ஒரு தருணத்தில்தான் சில புத்தத் துறவிகள் ப்ரவுனிடம் தாங்கள் ஒரு நூதனமான போராட்டத்திற்குத் தயாராகிக் கொண்டிருப்பதா

மட்டும் ஏதோ ஒரு பெரிய செயல் நடக்கப்போவதாகச் சொன்னது.

சம்பவம் நடந்த அன்று காலையில் இருந்தே சயகான் புகதி முழுவதும் ஒரே பரபரப்பாக இருந்தது. அன்றைய தினம் பெண் புத்த துறவிகளும் வழிபாட்டில் ஈடுபட்டிருந்தனர். பின்னர் நகரின் நடு வீதிக்கு வந்த துறவிகள் ஒரு பெரிய வட்டத்தை வரைந்தனர். சற்று நேரத்தில் அங்கே வந்த ஒரு காரில் இருந்து இரண்டு இளம் புத்த துறவிகளுடன் வந்து இறங்கிய ஒரு வயதான துறவி, வேறு எங்கும் பார்க்காமல் நேராக சென்று வீதியின் மையத்தில் வரையப்பட்டிருந்த வட்டத்திற்குள் அமர்ந்தார்.

பின் அந்த இளம் துறவிகள் பெட்ரோல் நிரப்பப்பட்ட பிளாஸ்டிக் காளை காரில் இருந்து எடுத்து வந்து உடனடியாக வட்டத்தின் நடுவில் இருந்த துறவியின் மீது ஊற்றினர். உடனே அந்த வயதான துறவி தான் வைத்திருந்த தீப்பெட்டியை உரசி தனக்குத் தீவைத்துக்கொள்ள, அசுர வேகத்தில் அவரது உடல் முழுவதும் தீ பரவியது.

ஆனால் அந்த சமயத்திலும் கூட எந்த ஒரு அசைவையும், சத்தத்தையும் அவர் எழுப்பாமல் அமைதியாகவே தீயில் கருகினார். அவர் எப்போது இறந்தார் என்பது யாருக்கும் தெரியவில்லை. உடல் முழுவதும் கருகிய நிலையில் கரிக் கட்டையாக அவர் கீழே சாய்ந்தார். பின்னர் அவர் இறந்து விட்டார் என்பதை உறுதி செய்தவுடன் மற்ற துறவிகள் அவரை ஒரு சவப்பெட்டியில் வைத்து ஊர்வலமாக எடுத்துச் சென்றனர்.

இந்தத் துயரமான அதே சமயம் வரலாற்று முக்கியத்துவம் வாய்ந்த சம்பவத்தினை பதிவு செய்த ஒரே போட்டோகிராபர் நான் மட்டுமே. மேலும் விலை மலிந்த, ஜப்பான் தயாரிப்பான பெட்ரி (Petri) என்ற கமராவில் தான் இதைப் பதிவு செய்தேன். மொத்தம் பத்து ரோல்கள் பயன்படுத்தி 310 படங்களைப் பதிவு செய்தேன் என்றதுடன், இந்தச் சம்பவம் வேறு ஒரு சமூகத்தில் நடந்திருக்குமானால் அது பெரிய மதக் கலவரமாகவோ குண்டு வெடிப்பாகவோ மாறியிருக்கும்" என்று பதிவு செய்திருக்கிறார்.

ப்ரவுனின் இந்தப் புகைப்படத்திற்கு அதே வருடத்திற்கான புலிட்சர் பரிசும், வேரல்டு பிரஸ் போட்டோ உள்ளிட்ட பல உயரிய விருதுகளும் கிடைத்தன.



ஆணை பிறப்பித்ததோடு அவர்களின் மீது அடக்குமுறைகளைக் கட்டவிழ்த்து விட்டது.

இப்படியான செயல்கள்தான் மதக்கலவரம் உருவெடுக்கக் காரணமாகவும் அமைந்தது. இதனால் தங்களுக்கெதிரான அரசு ஆணைகளை எதிர்த்துப் போராட்டத்தில் குதித்தனர் புத்த மதத்தினர்.

தடைகளை மீறி புத்தமதக் கொடிகளை அனைத்து வீடுகளிலும் வெகுவாகப் பறக்கவிட்டு தங்களின் எதிர்ப்பை வெளிப்படுத்தும் செயலில் இறங்கினர் துறவிகள்.

இதனை தடுக்க எடுத்த அனைத்து முயற்சிகளும் தோல்வியில் முடிந்ததால் எரிச்சலூற்ற அரசு அவர்களைக் கண்டதும்

சாயன குண்டுகளை வீசியது பொலிஸ். இதில், போராட்டத்தில் ஈடுபட்ட 67 பேர் படுகாயமடைந்தனர்.

அரசின் இரசாயன குண்டுகளை எதிர்கொள்ள முடியாததால் போராட்டக்காரர்கள் பின் வாங்கினார்கள்.

இந்நிலையில்தான், புத்த மதத்தினர் குறி வைத்துத் தாக்கப்படுவதையும், அவர்கள் மீதான அடக்குமுறைகளைக் கண்டித்தும் ஜூன் 11 ஆம் திகதி அன்று "திக் குவாங் டுக்" என்ற துறவி சயகான் (Saigon) என்னுமிடத்தில் தன்னைத் தானே எரித்து கொண்டார்.

இந்தக் கொடூரமான சம்பவத்தின் புகைப்படம் அனைத்து முன்னணிப் பத்திரிக்கைகளி

கவும், அதனை உங்கள் புகைப்படத்தின் மூலம் வெளி உலகத்திற்கு தெரியப்படுத்த வேண்டும் என்றும் கூறினர்.

இதைப்பற்றி போட்டோகிராபர் ப்ரவுன் பத்திரிக்கைகளுக்கு அளித்த பேட்டியில், "என்னிடம் தெரிவித்த இந்தத் தகவலை மற்ற உலக நாடுகளில் இருந்து வந்திருந்த அனைத்துப் புகைப்பட பத்திரிக்கையாளர்களுக்கும் தொலைபேசி மூலம் தெரியப்படுத்தினார்.

ஆனால் ஏனைய பத்திரிகையாளர்கள் இப்படியான தகவல்களைப் பலமுறைக் கேட்டு சலிப்பில் இருந்ததால் அனைவரும் புறக்கணித்துவிட்டனர்.

ஆனால் என்னுடைய மனம்



## நீர் இறைத்த திருடர்கள்



ஒரு சமயம் விஜயநகர ராஜ்யத்தில் கடும் வறட்சி ஏற்பட்டது. பருவ மழை தவறிவிட்டதால் குளம், குட்டை, ஏரி எல்லாம் வற்றி விட்டது. தெனாலிராமன் வீட்டுக் கிணற்றிலும் நீர் குறைந்து அதிக ஆழத்திற்குப் போய் விட்டது. இதனால் தினமும் தோட்டத்திற்கு தண்ணீர் பாய்ச்ச மிகவும் சிரமப்பட்டான் தெனாலிராமன்.

இந்த சமயத்தில் ஒரு நாள் இரவு நான்கு திருடர்கள் தன் தோட்டத்தில் பதங்கி இருப்பதைக் கண்டான். உடனே வீட்டிற்கு வந்து தன் மனைவியிடம், “அடியே, நம் நாட்டில் பருவ மழை தவறிவிட்டதால், பஞ்சம் ஏற்பட்டு விட்டது. எனவே நிறைய திருட்டு நடக்க ஆரம்பித்து விட்டது. பஞ்ச காலம் முடியும் வரை நாம் மிகவும் ஜாக் கிரதையாக இருக்கவேண்டும். எனவே நாம் ஒரு காரியம் செய்வோம்” என்று வெளியே பதங்கியிருந்த திருடர்களுக்கு கேட்கும் வண்ணம் உரத்த குரலில் பேசினான்.

“அதற்கு என்ன செய்யலாம்?” என்று தெனாலிராமனின் மனைவி கேட்டாள்.

“வீட்டிலுள்ள நகை, மற்றும் விலை யுயர்ந்த பொருட்களை எல்லாம் இந்தப் பெட்டியில் போட்டு பூட்டு. நாம் இந்தப் பெட்டியை யாருக்கும் தெரியாமல் கிணற்றில் போட்டு விடலாம். பஞ்சம் தீர்ந்து திருட்டுப் பயம் ஒழிந்ததும் மீண்டும் கிணற்றிலிருந்து எடுத்துக் கொள்ளலாம்” என்று முன் போலவே உரக்கக் கூறினான் தெனாலிராமன். திருடர்களும் இதைக் கேட்டனர்.

அதே சமயம் ரகசியமாக தெனாலிராமன் தன் மனைவியிடம் திருடர்கள் ஒளிந்திருப்பதைக் கூறி ஒரு பழைய பெட்டியில் கல், மண், பழைய பொருட்களை எல்லாம் போட்டு முடினான். அந்தப் பெட்டியைத் தூக்க முடியாமல் தூக்கி வந்து கிணற்றுக்குள் “தொப்”பென்று போட்டுவிட்டு வீட்டுக்கு திரும்பிவிட்டான் தெனாலிராமன். திருடர்களும், “தெனாலிராமன், வீட்டிற்குள் புகுந்து திருடும் நம் வேலையை சுலப

மாக்கிவிட்டான். நாம் எளிதாக கிணற்றிலிருந்து பெட்டியை எடுத்துக் கொள்ளலாம்” என்று தங்களுக்குள் பேசிக் கொண்டனர்.

பெட்டியை எடுக்க கிணற்றுக்கு அருகே வந்தனர் திருடர்கள். கிணறு ஆழமாக இருந்ததால் உள்ளே இறங்கப்பயந்த திருடன் ஒருவன், “அண்ணே! தண்ணீர் குறைவாகத்தான் உள்ளது. நாம் நால்வரும் ஏற்றம் மூலம் மாற்றி மாற்றி நீரை இறைத்து விட்டால் சுலபமாகப் பெட்டியை எடுத்துக் கொண்டு போகலாம்” என்று கூறினான். அதைக்கேட்ட மற்றவர்களும் அவன் திட்டத் துக்கு ஒப்புக் கொண்டனர். அதன்படி ஒருவர் மாற்றி ஒருவர் ஏற்றம் மூலம் நீர் இறைக்கத் தொடங்கினர்.

சற்று நேரம் கழித்து வேறு வழியாக தோட்டத்திற்கு சென்ற தெனாலிராமன், திருடர்கள் இறைத்து ஊற்றிய நீரை தன் தோட்டத்தில் உள்ள செடிகளுக்கும், கொடிகளுக்கும், பயிரகளுக்கும் பாயுமாறு கால் வாயைத் திருப்பிவிட்டான்.

இப்படியே பொழுது விடிந்ததுவிட்டது. ஆனால், கிணற்றில் தண்ணீர் குறையவில்லை. இதனால் திருடர்களும், “நாளை இரவு மீண்டும் வந்து நீரை இறைத்துவிட்டு பெட்டியை எடுத்துக் கொள்ளலாம்” என்று பேசிக் கொண்டு சென்றனர்.

அப்போது தோட்டத்திலிருந்து வந்த தெனாலிராமன் அவர்களைப் பார்த்து, “நாளைக்கு வரவேண்டாம். நீங்கள் இறைத்த தண்ணீர் இன்னும் மூன்று தினங்களுக்குப் போதும். எனவே மூன்று தினங்கள் கழித்து வந்தால் போதும். உங்கள் உதவிக்கு நன்றி நண்பர்களே!” என்று கூறினான்.

திருடர்களுக்கு இதைக் கேட்கும் மிகவும் அவமானமாய் போய்விட்டது. தங்களை ஏமாற்றி நீர் இறைக்கச் செய்த தெனாலிராமனின் அறிவை மனத்திற்குள் எண்ணி வியந்தனர். மேலும் அங்கே இருந்தால் எங்கே மாட்டிக் கொள்வோமோ என்ற அச்சத்தில் திரும்பிப் பார்க்காமல் ஓட்டம் பிடித்தனர் திருடர்கள்.



## இனி இணைய பயன்பாட்டிற்கு WiFi இல்லை, LiFi தான்!

கண்ணுக்கு புலப்படும் ஒளிக்கற்றைகளை பயன்படுத்தி, இணையத்தை பயன்படுத்துவதற்கான ஒரு புதிய தொழில் நுட்பமே லைஃபை (Light Fidelity) என அழைக்கப்படுகிறது.

இது லைஃபை ஐ (Wi-Fi) விட 100 மடங்கு வேகமாக செயற்படக் கூடியது. லைஃபை யில் பயன்படுத்தப்படும் ரேடியோ அலை வரிசைகளை விடவும், லைஃபை 10, 000 மடங்குகள் பெரியதாகும்.

லைஃபை இணைய வசதியைப் பெறுவதற்கு சாதாரண LED மின்குமிழ், இணைய இணைப்பு lamp driver, amplifier மற்றும் போட்டோ டிரக்டர், றிசிவர் ஆகியன போதுமானவை.

வினாடி ஒன்றுக்கு 1 புடி (ஜிகாபைட்) வரையான வேகத்தில் இணைய பயன்பாட்டைப் பெற லைஃபை தொழில்நுட்பம் வகை செய்கிறது.

ஒளிக்கற்றை வாயிலான இந்த லைஃபை இணையப்பாவனை தொழில்நுட்பம், அலுவலகம் ஒன்றில் வெற்றிகரமாக பரீட்சிக்கப்பட்ட பின்னரே இந்த அறிவிப்பும் வெளியாகியுள்ளது.

இந்தத் தொழில்நுட்பம் அடுத்து வரும் 3 அல்லது 4 ஆண்டுகளுக்குள் வாடிக்கையாளர்களை சென்றடையும் என, இந்தத் தொழில் நுட்பத்தை அறிமுகப்படுத்தியுள்ள வெல்மினி நிறுவனத்தின் தலைமை அதிகாரி தீபக் சொலாங்கி தெரிவித்தார்.

லைஃபை தொழில்நுட்பத்தில் ரேடியோ அலைவரிசைகள் பாவிக்கப்படுவதால் அவை மருத்துவ மனைகள், விமானங்கள், மற்றும் குறிப்பிட்ட இடங்களில் பயன்படுத்துவதற்கு தடை உள்ளது. ஆதலால், லைஃபை தொழில்நுட்பம் மூலமாக, இந்தக் குறையை போக்கிக் கொள்ளலாம் என, எடின்பரோ பல் கலைக்கழகத்தின் பேராசிரியர் ஹராஸ்ட்டு ஹாஸ் 2011 இல் நடைபெற்ற தொழில்நுட்ப மாநாட்டில் லைஃபை என்ற தொழில்நுட்பத்தை முதல் முறையாக தெரிவித்திருந்தார்.

வீட்டில் உள்ள லைஃபை இணைப்பு சரியாக கிடைக்காமல் போவதற்கு வீடுகளில் பாவிக்கப்படும் இலத்திரனியல் சாதனங்கள் ஒரு காரணம்.

டிசம்பர் மாதத்தில், குறிப்பாக அனேகமானோரின் வீடுகளில் லைஃபை இணைப்பில் பெரும் சிக்கல் ஏற்படுகிறது என்பதற்கு காரணம் வீடுகளில் உள்ள கிருஸ்துமஸ் மரங்களில் அலங்கரிக்கப்பட்டுள்ள மின்குமிழ்கள் என ஆய்வாளர்கள் கண்டுபிடித்துள்ளனர். அலங்கார

மின்குமிழ்கள் பெரும்பாலும் LED மின்குமிழ்கள் எனபது குறிப்பிடத்தக்கது.

பிரித்தானியாவில் தொலைத் தொடர்புகளின் தரங்களைக் கண்காணிக்கும் அமைப்பான ஓஃப்கொம் லைஃபையின் உறுதித் தன்மையை பரிசீலிக்க செயலிகளையும் உருவாக்கியுள்ளது.

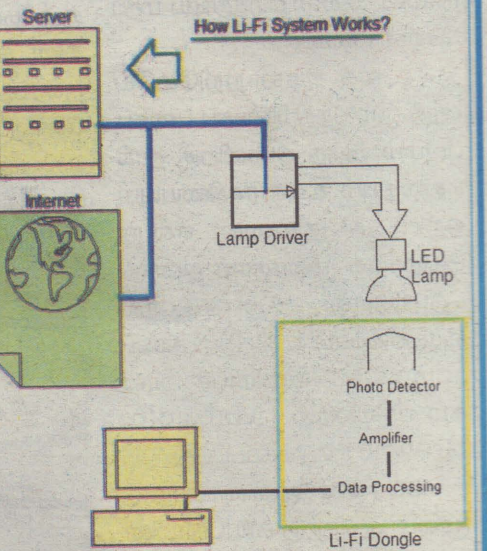

SR. NO	Li-Fi	Wi-Fi
1	Data transmission takes place using bits.	Data transmission takes place using radio waves.
2	Fast speed internet (1-3.5Gbps/0.73)	Comparatively slow speed (54-250 Mbps)
3	Range is limited (10 Meters)	Extended range (20-100 meters)
4	The Spectrum range is 10000times than Wi-Fi	It has radio spectrum range.
5	It uses Point-To-Point network topology.	It uses Point-To-Multi network topology.
6	It uses light as its data transfer medium.	It uses radio spectrum as data transfer medium.
7	The frequency band is 100 times of Tera HZ.	The frequency band is 2.4GHz.
8	It is cheaper because free band doesn't need license and it uses light	Expensive because it uses radio spectrum.
9	Data density is high	Data Density is comparatively low
10	LiFi is more secured.	Comparatively less secured.
11	Market Maturity is low	Market Maturity is high.



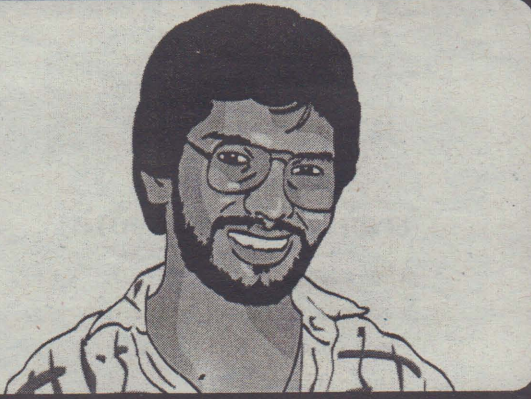

**வியாசர் பதில்கள்**  
அரசியல், சினிமா,  
பொழுதுபோக்கு  
கேள்விகளை  
அனுப்பிவைப்புகள்

வியாசர் பதில்கள்,  
இல.3,2 ஒழுங்கை,  
பிறவுண் வீதி, யாழ்ப்பாணம்.

SMS (குறுந்தகவல்)  
021 567 1532



**தமிழ் அரசியல் கைதிகளை செந்தூரனின் மரணத்திற்கு பின்னராவது...**

**இன்பா சுழிபுரம்**  
தமிழ் மக்களின் இன்றைய தேவை என்ன?  
நல்ல கேள்வி. இதை எம் அரசியல் தலைவர்களிடம் கேட்டால் பதில் எப்படி வந்திருக்கும்.  
1. திம்புக்கோட்டாபட்டினாடாக தீர்வு  
2. இல்லை இல்லை சமஷ்டியுடனான தீர்வு  
3. தமிழீழம் என்பதை விட வேறு பேச்சில்லை  
4. சுயநிர்ணய உரிமையை பெற்றுவிட்டு மற்றையதை யோசிப்போம்  
5. எதிர்க்கட்சித் தலைமை வந்து விட்டதே இனி என்ன வேண்டும் எமக்கு (இறுமாப்பாக)  
இவற்றையெல்லாம் கேட்ட குடிமகன் ஒருவன் "வயிற்றுக்குச் சோறிட வேண்டும் இங்கு வாழும் மனிதற்கெல்லாம்..." என பாடிச் சென்றான் நவீன பாரதியாய்...

**குரு பரந்தாமன் அல்வாய்**  
அரசு தமிழர்களை அழிக்கவா, காக்கவா முயற்சிக்கிறது?  
இதைக் கேட்கும் போது கர்ணனைப் பார்த்து எடுக்கவா? கோர்க்கவா? என துரியோதனன் கேட்டதைப் போலவே இருக்கிறது.

**இராஜேந்திரகுமார் வயாவிளான்**  
உலகில் வெள்ளையர்களின் வெள்ளைக்கு கறுப்பினத்தவர்களின் கறுப்பா காரணம்?  
அடிமைச்சந்தையில் விற்கப்பட்ட கறுப்பினத்தில் ஒருவர்தான் இன்று உலக வல்லரசாகத் திகழும் அமெரிக்க தேசத்தை ஆட்டிப் படைக்கிறார். ஆபிரிக்க தேசத்தில் அடிமை வாழ்வை எதிர்த்துப் போராடி தனது வாழ்வின் பாதியை சிறையிலேயே கழித்து ஆபிரிக்க தேசத்தின் விடிவெள்ளியாய் திகழ்ந்த நெல்சன் மண்டேலாவும் ஒரு கறுப்பினத்தவரே.

**குயின்சி உரும்பிராய்**  
உங்களுக்கு ஏழாவது அறிவும் இருக்காமே?  
இல்லை அது தவறு. என்றைக்கு ஒரு ஆண் திருமணம் செய்கிறானோ அன்றைக்கே அவன் ஐந்தறிவாகிவிடுகிறான். அவனின் பகுத்தறிவு மனைவியிடம் செல்ல மனைவிக்குத் தான் ஏழறிவாகி விடுகிறது.

**நிருஜன் கொக்குவில்**  
செந்தூரனின் வீரமரணம் சரியா?  
அவனின் தியாகத்தை நினைக்கும்போது நரம்புகள் புடைத்தெழுகின்றன. இரத்தம் கொதித்தெழுகிறது. ஆனாலும் அவனின் இழப்பு அவன் குடும்பத்தை எவ்வளவு பாதித்திருக்கிறது என்பதை சிந்திக்கிறோமா? அவன் குடும்பத்தில் அவன் நின்ற இடத்தை யாரால் தோள் கொடுத்து நிரப்பி விட முடியும்.

**அரசு தமிழர்களை அழிக்கவா, காக்கவா முயற்சிக்கிறது?**

**தமிழ் பருத்தித்துறை**  
தமிழ் அரசியல்கைதிகளை செந்தூரனின் மரணத்திற்கு பின்னராவது விடுதலை செய்வார்களா?  
ஐந்து அம்சக் கோரிக்கையை முன்வைத்து நீர்கூட அநுந்தாமல் வீரமரணமான தியாகிதீபனின் கோரிக்கையை இந்தியா ஏற்றுக்கொண்டதா? இல்லையே...!

**சுயானா யாழ்ப்பாணம்**  
காதலுக்கு சாதி தேவையில்லை கல்யாணத்திற்கு சாதியை பார்க்கும் காதலனைப்பற்றி?  
காதலிப்பதற்கு இருவர் சம்மதம் மட்டும் போதுமானது, கல்யாணம் என்று வந்தவுடன் பலரின் சம்மதம் தேவைப்படுகிறது. அந்தப் பலரிடம் இருந்து பச்சை எரியாது சிகப்புத்தான் எரியும் போலும். அதுவாகவும் இருக்கலாம்.



**மழை வெள்ளத்தால் பாதித்த மக்கள், நம் தலைவரை எதுக்கு அடிக்கிறாங்க? அவங்க கொடுத்த மகஜரில் கப்பல் செஞ்சு மழை வெள்ளத்துல விட்டிருக்கார்!**

**அன்பு வாசகர்களே!**  
நீங்களும் வியாசர் பகுதிக்கு உங்கள் கேள்விகளை எழுதி அனுப்புங்கள். அரசியல், ஆன்மீகம், சமூகம், பொழுதுபோக்கு சார் கேள்விகளை மிக சுருக்கமாக உங்கள் பெயர், முகவரியுடன் அனுப்பி வைப்புகள்.

**குறுந்தகவல் (SMS)**  
021 567 1532

**உலகில் வெள்ளையர்களின் வெள்ளைக்கு கறுப்பினத்தவர்களின்...**

**நீது மட்டுவில்**  
விஜயின் தெறி எப்போது வரும்?  
தை - 14. பொங்கலுக்கு தெறி பொங்கி வருகிறது.

**கிருஷா வரணி**  
உங்கள் மனைவி நீங்கள் எதிர்பார்த்த அனைத்தையும் செய்கிறாராமே?  
ம்ம்ம்... செய்வாள். சில நேரங்களில் நான் எதிர்பார்க்காததையும் செய்வாள்.

**தனுஷ் வயாவிளான்**  
அழகான பெண்கள் பற்றி?  
பேஸ்புக்கில் படித்ததைப் பகிக்கிறேன். அன்பான பெண்களே! உங்களை நண்பராக ஏற்றுக் கொள்ளும்படி அதிகமாக ஆண்கள் தொந்தரவு செய்தால் நீங்கள் உங்களது நிஜமான படத்தை உங்கள் பேஸ்புக்கில் பதிவு செய்யுங்கள்.  
இருந்தும் தொல்லை இருந்தால் முகத்தைக் கழுவி விட்டு எடுத்த படத்தை திரும்பவும் பதிவு செய்யுங்கள் நிச்சயம் பலன் கிட்டும்.  
(சிரிப்பதற்காக மட்டும்)

**தனு அல்வாய்**  
தமிழ் கைதிகளுக்கான தமிழரின் தியாகங்கள் எடுபடுமா?  
அப்படி எடுபடுமென்றால் 2009-ம் ஆண்டு வன்னி இறுதி யுத்தத்தில் தமிழ் மக்கள் லட்சக் கணக்கில் கொல்லப்பட்ட போதே எடுபட்டிருக்குமே.

**கோபி மந்திகை**  
மற்றவர்களை கஷ்டப்படுத்தி அதைப் பார்த்து சந்தோசப்படுபவர்களைப் பற்றி?  
உண்மையில் அவர்களிடத்தில் நாங்கள் கோபங் கொள்ளக்கூடாது. அவர்களை பாவமாகவே பார்க்க வேண்டும். அப்படிப்பட்டவர்கள் மனதளவில் பாதிக்கப்பட்டவர்கள். அவர்களுக்கு மனநிலை சம்பந்தமான ஆலோசனை வழங்கும் நிலையத்திற்கு அனுப்ப முடியுமென்றால் அனுப்பி வைப்பது மிகச் சிறந்தது.

**அம்மு பொலிகண்டி**  
தத்துவம் ஒன்று சொல்லுங்களேன்?  
கிணற்றில் வசிக்கின்ற தவளையின் அதிக பட்ச கனவுஎதுதெரியுமா? பம்புகள் அற்றகிணறுதான்.

**அருமை வயாவிளான்**  
அங்கிள் ஜோக் பிளீஸ்?  
மச்சி டேய் தென்னை மரத்தில் ஏறிப் பார்த்தாலே டீஸ் கொஸ்டல் தெரியுதுடா ஓ.. அப்பிடீயா இரண்டு கையையும் விட்டுப் பாரு மெடிக்கல் காலேஜ் தெரியும்.

# கவிதைக் கலசம்



## எழுதாத பேனா!

விமர்சனங்கள் வந்த பிறகே  
எழுத்துப் பிழை என்று  
தெரிகின்றது  
எழுதாத பேனாவில்  
வந்த விளைவுதான்- அது  
ஆனால்  
என் பிழை என்றே  
ஏற்றுக்கொள்கிறேன்  
உதவும் கரமான  
நண்பன்கூட  
பேனா தர மறுக்கிறான்  
உறவு முறிந்து விடுமாம்  
ஆனால்- என்  
கவிதை எழுதும்  
ஆசைதான் அடங்கவில்லை  
பேனா வாங்க  
பணமும் இல்லை- அதனால்  
எழுதாத பேனாவுடன் நகர்கிறது  
என் கவி வாழ்க்கை

ஜெ.சிந்து  
வேலாணை-02

## உள்ளுள்ளே உதயமாகிய காதல்

பளை பஸ்ஸில் உணைப்பார்த்து  
பார்வை மொழிபேசி பரந்தன் வந்தேன்  
உன் வட்டகம் மனதைத் தொட்டுவிட  
வட்டக்கச்சியில் காதல் கட்சி வைத்தேன்  
சிவநகர் வீதி வயல்போல- உந்தன்  
கயல் மீன்கள் கண்கள் எழில்கண்டு  
விசுவமடு வீதி வருகையிலே- கவிதை  
திருவையாறாம் நெஞ்சில் பெருகிவர  
இரணமாகிய இதயம் ஏனோ  
இரணைமடுவில் துடித்தது-உன்  
இமைப்பார்வை என்னில் விழ  
இராமநாதபுரம்தேடி காதல் கோட்டை கட்டி  
சாந்தபுரம் வருகையிலே  
அக்கரையான் அதை அழித்துவிட  
பாரதிபுரம்மீது நம் காதல் பரவி  
வசந்தநகரில் காதல் வசந்தம் குறைந்து  
கரடிப்போக்கில் நம் காதல் தூக்கிலிட  
கனகபுரம்மீது இதயம் கனத்து  
கண்ணீர் வேரவில் வீதியில் நிறைந்தது  
விவேகம் கொண்ட காதலுக்காய்  
விவேகானந்த நகர் மீது காதல் பிச்சை கேட்டு  
தர்மபுரம் வீதியில் விளங்காத என் காதல்  
முழுங்காவிலில் முடிவாக  
முறிப்பிலே நம் காதல் முறிய  
உருத்திரபுர சிவன்கோவிலில்  
காதல் சாந்தி வேண்டி- மீண்டும்  
உதய நகரில் காதல் உதயம் எண்ணி  
ஜெயந்தி நகரில் உனக்காக வாடுகின்றேன்

வன்னியூர்  
எஸ்.ஆர்.ராம்கி  
கிளிநொச்சி

## என் குலதெய்வம்

என் ஊரைப்போல புந்தமும்  
என் தாயைப்போல சொந்தமும்...ஏது...?  
அவமனசைப் போல பூமியும்-  
ஏதுசாமியே  
நான் உறங்கும் போதெல்லாம்...  
மடி தந்திடுவாள்  
உறங்கா விழி கொண்டு  
என்னைத் தாலாட்டுவாள்  
கலங்கும் போதினில் கண்துடைப்பாள்  
காயம் பட்டதும் கண்ணீர் விடுவாள்  
கிடைத்ததைவிட்டு  
ஆக்கித் தந்திடுவாள்  
அடுத்தவர் போல என்னை வளர்த்திடுவாள்  
அழக்கையேதான் உடுத்து- என்னை  
அழகுபார்ப்பாள்...  
காடுமேடு கடந்து கடடை சுமந்து  
விற்பு... காசாக்குவாள்...  
பாடுபட்டு உழைத்து என்னை  
படிக்க வைத்திடுவாள்...  
கள்ளி முள்ளுக்கும் வலி தெரியும்- அவள்  
கைபட்டு கலங்கியது...  
கண்டல் நிலத்திற்கும் சுமை தெரியும்  
அவர் பாதம் பட்டு பயணித்தது  
சாமியென்று செல்ல...  
வேறு நாமமுமில்லை  
அவள் நாமம் சொன்னால்  
வேறு சாமியுமில்லை

க.நாகேஸ்வரா  
சண்டிலிப்பாய்



## செலவும் கவலையும்

அவசியம் கருதி  
அதிவேகமானவர்  
விரைந்து செல்ல  
கைகொடுப்பது  
உண்மையான நட்பை  
உணர்ந்திய போதும்  
உயிரைக் காக்கும்  
தலைக்கவசமின்மை  
கவலையைத் தரும்  
செலவையும்திகரிக்கும்  
நீதி மின் தொடரும்  
நிழலென்பது தெரியாதா?

க.நாகராசா  
நுணாவில்

## அவதானம் வேண்டும்

கொடுமை நிறைந்த  
கோர விபத்துக்கள்  
நடுவீதியில் நாளாந்தம்  
நடந்து மரணிக்கின்றனர்  
மதுபோதையில் சாரதிகளின்  
கவனயீனப் போக்கினால்  
வேகக்கட்டுப்பாட்டையிழந்து  
மோதித்தள்ளுகின்றார் மக்களை  
பொறுமையும் அவதானமும்  
மனக்கட்டுப்பாடும்  
வேண்டும் சாரதிக்கு

இ.ஆராதனா  
மட்டுவில் தெற்கு

# மெளனத்தின் தேடல் - 277

### சிகரம் தொடு

யாதைகள் மாறினாலும்  
எந்தத் தடைகள் வந்தாலும்  
போக வேண்டிய இடத்திற்கு  
போய்தான் சேர வேண்டும்- அநேபோல்  
வாழ்க்கை என்ற பயணத்திலும்  
தோல்வி எனும் யுகளை  
ஏறி மிதித்து  
வெற்றி எனும் சில்லந்தை அடைந்து  
வெற்றி வாகை சூடுவோம்

இரா. ஜெ.கவுஷ்யந்தா  
மாதகல்

### கவனம்

வீதி விபத்துக்கள் கவனம்  
வாகனங்கள் கவனம்  
என கவனம் பார்த்து  
செல்பவர்களையே  
பதம் பார்த்துவிடும்  
விபத்துக்கள் உங்களை  
என்ன செய்யும் சொல்லுங்கள்

க.அபர்ணா  
வட்டுக்கோட்டை

### உயிர் காப்

வீதி விபத்துக்களை மீறும்  
வீணர்களின் செயலினால்  
விபத்துக்கள் ஏற்பட்டு  
விலைமதிப்பற்ற உயிர்கள்  
காவு கொள்ளப்படுவதை  
விதி என்று சொல்வதா?  
சில்லை சதி என்று  
கொள்வதா? மாணிடனே!  
சிந்தி செயற்படு- உன்  
மதியை பயன்படுத்தி  
வீண் மரணங்களை தடுத்து விடு

யோ. காணீம்பன்  
மாணிட்பாய்

### வேண்டுகோள்

உந்துகுளி மோகம்  
உயிரெடுப்பதறியாமல்  
ஈருருளி மீதேறி  
எமன் வருவதுணராமல்  
தலைக்கவசமின்றித்  
தற்காப்பில்லாது  
சட்டவிதி தவறிச்  
சாகசம் செய்யவாரே  
பாரவூர்திச் சாரதிக்கு  
பழிசுமத்த எண்ணாதீர்  
முன்வரு மாபத்தை  
முயன்று நீர் தேடாதீர்

சாந்தையூர் வினில்  
பண்டத்தரிப்பு

### பிறரையும் யோ(நே)சி

படும் பாடு சூப்பாரினிலே  
பார்த்தும் சின்னும் புரியவில்லையா!  
கடும் வேகம் கட்டுப்பாட்டை மீறி  
காலனுயிர் பறிப்பதனை கண்டும்  
திருந்தவில்லையா?  
நெருஞ்சாலை தனிலே பிறரும்  
நடமாட சூடந்தர மனமில்லையா?  
ஏன் சிந்த  
கொடுஞ்செயல் புரிகின்றாய்  
கொஞ்சம் பிறரையும்  
யோசிக்காயா?

பொ.புனிதன்  
வரியப்பலம்

# விருப்போடு சுவைக்கின்றீர்

வீதி விபத்துக்கள்  
எம்மண்ணில்  
நிறைவதற்கு வித்திரும்  
காரண கர்த்தாக்களே...!  
உங்கள் பொறுப்புற்ற  
நடவழக்ககனால்  
பொன்னான உயிர்கள்  
காவு கொள்வதை  
கண்டுமேன்...  
சிந்த வேண்டாத  
வேலையினை  
விருப்போடு சுவைக்கின்றீர்...!  
வ.ச.செல்வராசா  
திருநாவலூர்

# மெளனத்தின் தேடல் - 278

## கட்பு வாசகர்களே!

உங்கள் எண்ணத்தில் தோன்றும்  
கவிதைகள் மற்றும் வியாசர்  
பதிவுக்கான கேள்விகளை  
ஆசிரியர்

'மெளனத்தின் தேடல்'  
சங்குநாதம்  
இல3,2ம் ஒழுங்கை,  
பிறவுண்வீதி,  
யாழ்ப்பாணம்.

எனும் முகவரிக்கு 09.12.2015ஆம்  
திகதிக்கு முன் அனுப்பிவைக்கவும்.

குறிப்பு :- குறைந்த வரிகளில்  
அமைபும் கவிதைகளுக்கே  
முன்னுரிமை வழங்கப்படும்.

-ஆசிரியர் -



**வன்முறையின் தோற்றுவாயும் அதனைக் கையாளும் வழிமுறையும் எனும் தலைப்பில் ரீ.விஜயசங்கர் எழுதிய கட்டுரையாக்கம் இங்கு பிரசுரிக்கப்படுகின்றது.**

பொதுவாக வன்முறைகள் தோன்றக் காரணம் ஒரு மனிதனுக்கு உளவியல் ரீதியாக நெருக்கீட்டை மனவெகவை அல்லது மன அழுத்தத்தை உணரும்போது அத்தன்மையின்படையாக கோபம் என்பது தோன்றும். இந்தக் கோபமானது சரியான முறையில் அவரால் கையாள முடியாமல் விட்டால் அக்கோபம் தன்மீது நெருக்கீட்டை ஏற்படுத்தியவர் மீது அல்லது ஏனையவர் மீது வன்முறையாக வெளிப்படும். எனவே ஒரு மனிதனுக்கு நெருக்கீட்டை அல்லது மன அழுத்தத்தை ஏற்படுத்தும் காரணிகளை நோக்குவோம்.

மற்றையவரைப் புரிந்து கொள்ளாமை, ஏற்றுக் கொள்ளாமை, நான் எனும் அகங்காரம் (EGO) சுயநலம், ஏனையவர் எல்லோரும் தன் அகங்காரத்திற்கு கீழ் வாழ வேண்டும் என்ற எண்ணம் மற்றையவரின் விருப்பு வெறுப்புக்களை கவனிக்காமை, தன்னுடைய சிந்தனைகளையும் மற்றவர்களுக்குத் திணித்தல், எதையும் வன்முறையாகக் கையாளாதல், வன்முறை தொடர்பான போன்ற பொதுவான விடயங்களுடன் மேலும் சில வன்முறைகளைத் தோற்றுவிக்கும் காரணிகளைப் பார்க்கலாம். குறிப்பாக குடும்ப மட்டத்தில் வேலைத்தளத்தில் ஒரு சிலர் மீது வேலைப் பழக்கங்களைத் திணித்தல், பாரபட்சங்களைக் காட்டுதல், ஒருவரைப் பற்றி ஒருவர்களுக்கிடையில் சக உழியர்கள் தொடர்பாக தேவையற்றவதந்தினைப் பரப்பதல், சில தொழிற்சங்க நடவடிக்கைகள் மற்றும் நிறுவனங்களில் இடம்பெறும் மோசடிகள், துஷ்பிரயோகங்கள் அத்துடன் நாகுணக்கிடை யிலான மோலாதிக்கத் தன்மை, ஆயுதப் போட்டி, பொருளாதாரச் சுரண்டல், தீவிரவாதம் போன்ற பல காரணங்களை நாம் பட்டியலிடலாம்.

இவற்றைவிட இளைஞர் மத்தியில் காணப்படும் வேலையின்மை, கூடுதலாக சமூகத்தில் வன்முறைச் செயற்பாடுகள் தோன்றக் காரணமாக அமைகின்றது. குறிப்பாக படித்த இளைஞர்களிடையே காணப்படும் வேலையின்மையால் அவர்கள் தவறான வழிகளில் சென்று வன்முறைகளைத் தோற்றுவிக்கிறார்கள். குறிப்பாகத் தமது பணத் தட்டுப்பாட்டை நிறைவு செய்யக் கொலை, கொள்ளை, பாலியல் பலாத்காரம், ஆட்குடத்தல் மற்றும் குழக்காகச் சேர்ந்து சமூகத்தில் அச்சுறுத்தல்களை தோற்றுவித்தல், அடுத்து வறுமை காரணமாகவும் வன்முறைகள் தோன்றுகின்றன.

மேலும் இன்று உலக ரீதியில் அமைதி, சமாதானம், வன்முறையற்ற உலகம் உருவாக வேண்டும் எனப் பலர் பாடுபட்டாலும் மறுபுறத்தில் மிகப்பெரிய அளவில் ஜனநாயகம் பேசும் நாடுகள் கூட பெரும்பாலான பிரச்சினைகள், முரண்பாடுகளைத் தீர்க்க முற்று முழுவதாக வன்முறை சார்ந்த நடவடிக்கைகளையே கைக்கொள்கின்றன. இதனால் ஏனைய நாடுகளும் அல்லது சமூகமும் ஏன் தனி மனிதனும் கூட வன்முறை தான் எதற்கும் தீர்வு என்ற மனோநிலையைப் பெற்ற சமூகமாக இன்றைய சமூகம் காணப்படுகின்றது. எனவே இவ்விதமான மனோநிலை மேலும் மேலும் வன்முறையைத் தோற்றுவிக்காமல் வன்முறை சமூகம் மேலும் மேலும் வளராமல் தடுக்க வேண்டும்.

1. தோன்றியிருக்கும் அல்லது நடந்து கொண்டிருக்கும் வன்முறையைத் தீர்த்தல்  
2. வன்முறை தோன்றாமல் தடுத்தல்  
அந்தவகையில் தோன்றியிருக்கும் வன்முறையைக் கையாளும் போது முதலில் 3 முக்கிய விடயங்கள் சிந்திக்கப்பட வேண்டும்.

1. வன்முறை தோன்றுவதற்குரிய அடிப்படைக் காரணம் என்ன?  
2. அது எவ்வாறு தோன்றுயது?

அதற்கேற்றாற்போல் தீர்வுகளைத் தெரிவு செய்து நடைமுறைப்படுத்த வேண்டும்.

எனவே வன்முறைகளை எவ்வாறு தீர்ப்பது என்பதை நோக்கின்

1. தோன்றியிருக்கும் அல்லது நடந்து கொண்டிருக்கும் வன்முறையைத் தீர்த்தல்

2. வன்முறை தோன்றாமல் தடுத்தல்

அந்தவகையில் தோன்றியிருக்கும் வன்முறையைக் கையாளும் போது முதலில் 3 முக்கிய விடயங்கள் சிந்திக்கப்பட வேண்டும்.

1. வன்முறை தோன்றுவதற்குரிய அடிப்படைக் காரணம் என்ன?

2. அது எவ்வாறு தோன்றுயது?

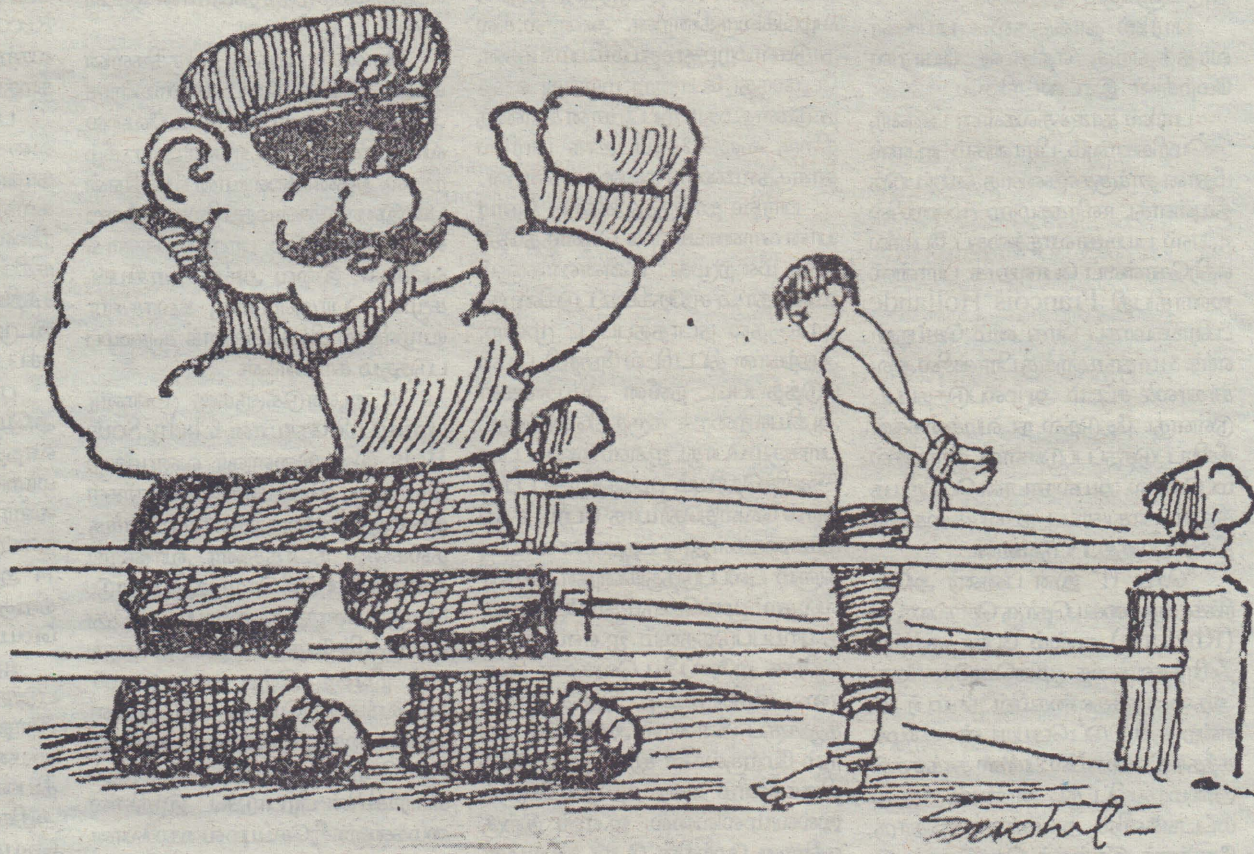

3. அதன் தற்போதைய நிலை என்ன?  
என்ற வகையில் வன்முறையை கையாள வேண்டும். முதலில் நாம் வன்முறையின் தற்போதைய நிலையை மாற்ற வேண்டும். அதாவது உளவியலாளர்களின் கருத்துப்படி வன்முறைகள் தோன்றுவதற்கு ஒரு மனிதன் உளவியல் ரீதியாகத் தாக்கப்படும் போது அதன் வெளிப்பாடாக கோபம் தோன்றும். இக்கோபத்தை நல்லமுறையில் கையாளக் கூடிய ஆற்றல் ஒருவருக்கு இல்லையென்றால் அவர் அதை வன்முறை சார்ந்த வெளிப்பாடாக மற்றையவர் மேல் காட்டுவார். எனவே பிரச்சினைக்கு உரியவர்களை முதலில் சமாதான நிலைக்கு வரச்செய்து அவர்களின் கோபம் தீர்ந்ததும் பரஸ்பரம் இருவரையும் கதைத்து வன்முறையற்ற முறையில் புரிந்துணர்வு, விட்டுக்கொடுப்புடன் செயற்பட வழிப்படுத்தும்போது பிரச்சினை தீர்க்கப்படுகின்றது. இது தனிமனிதனுக்கு இடையேயும் சரி, குடும்பம், நிறுவனம், நாடு என்ற அடிப்படையிலும்

புரிந்துகொள்ளவேண்டிய அவசியத்தை வலியுறுத்தல் வேண்டும். அத்துடன் எந்தப் பிரச்சினைக்கும் தன் பக்கம் தான் நியாயம் இருக்கிறது என்ற மன நிலையை மாற்றி பிரச்சினைக்குரிய காரணங்களை அங்கீகரிக்கவேண்டிய பங்கிணையும் ஏற்றுக்கொள்ளச் செய்வதனூடாக எதிர்காலத்தில் பிரச்சினை வராமல் தடுக்கலாம். மேலும் எந்தப் பிரச்சினைகளையும் பிரச்சினைக்குரிய ஆட்களுடன் பேசிக்கதைப்பதே இப்பிரச்சினையைத் தீர்ப்பதற்கான வழியாகும். அடுத்து ஒரு பிரச்சினையை சமரசப்படுத்த இரண்டு பகுதியும் கூட்டுபடக்கூடிய மூன்றாவது ஒரு ஆணை நியமிப்பதன் மூலமும் பிரச்சினைகளை தீர்க்கலாம். அந்த மூன்றாவது ஆள் நண்பராகவோ சக உழியராகவோ அதிகாரமுள்ள ஒரு அதிகாரியாகவோ அல்லது நடுநிலைமை யாளராகவோ இருக்கலாம். மேலும் பிரச்சினைகளைத் தீர்க்கும்போது வன்முறையற்ற முறையில் கையாள்தல் முக்கியமானது. எனவே



சரி பொருந்தும்.

அடுத்து ஒருவர் தொடர்ந்தும் பிரச்சினைகளைத் தோற்றுவித்துக்கொண்டிருந்தால் அதற்கு (React) பண்ணாமல் பொறுப்பு (Responsibility) எடுக்கும்போது பிரச்சினைகள் தணியும். மாறாக React பண்ணினால் பிரச்சினைகள் கூடும்.

மேலும் பிரச்சினைக்கு உள்ளான இருவரையும் ஒரு நிறுவன அதிகாரியோ அல்லது தலைவனோ கூப்பிட்டு பிரச்சினைகளைச் சரியாகக் கேட்டறிந்து பாரபட்சமின்றி தீர்ப்பு வழங்குதல். அடுத்து பிரச்சினை உடையவர்களிடையே ஒவ்வொருவரையும் மற்றவர்

மேலே நோக்கிய அனைத்தும் தற்போது உள்ள பிரச்சினைகளைத் தீர்ப்பதற்கான வழிமுறைகள்.

அடுத்து பிரச்சினைகள் தோன்றாமல் இருப்பதற்கான வழிமுறைகளை நோக்கின் சமூகத்திலே மாணவர்கள் மட்டத்திலிருந்து முதியவர்கள் வரை ஒவ்வொரு மனிதனும் ஏனையவரிலிருந்து ஆசாபாசங்கள், விருப்பு வெறுப்பு, இன, மத, மொழி, கலை, கலாசார, பண்பாட்டு விழுமியங்களை உடையவர். எனவே ஒவ்வொரு மனிதனும் மற்றவனை அவனை அவனாக ஏற்றுக்கொள்ளும் மனோ

எப்போதும் பிரச்சினைகளாகப் பார்க்காமல் பிரச்சினைகளை ஒரு சவாலாக மாற்றி அதனூடாக வெற்றி பெறுவதென்பது பிரச்சினைகளைத் தகுந்த மாகக்கொள்ளும் தந்திரமாகும். இதுவும் பிரச்சினை வராமல் இருப்பதற்கு ஏற்ற வழிமுறையாகும். அத்துடன் மனிதவரிமைகள் அவற்றின் மதிப்பு என்பன பற்றியும் சமூக மட்டத்தில் சுயமாகச் சிந்திக்கும் ஆற்றலைத் தோற்றுவிக்கவேண்டும்.

அடுத்து பிரச்சினை அல்லது நெருக்கீடு ஒரு மனிதனுக்கு பிறரால் ஏற்படுத்தப்பட்டால் அதனை நெருக்கீட்டை ஏற்படுத்தியவர் மீதோ அல்லது பிறிதொருவர் மீதோ கோபமாக வெளிப்படுத்தாமல் முதலில் நெருக்கீட்டில் இருந்து விடுபடக்கூடிய உளவியல் அணுகுமுறைகளை சமூக மட்டத்திலும் நிறுவன மட்டத்திலும் பரப்பும் போது பிரச்சினைகள் தோன்றாது.

அத்துடன் நாட்டின் சட்டம் ஒழுங்கை சரிவரக் கடைப்பிடித்தல், மேலும் வேலையற்ற இளைஞர்களுக்கு வேலையைப் பெற்றுக் கொடுத்தல், அத்துடன் அவர்களுக்கு நல்ல பொழுதுபோக்கு அம்சங்களை ஏற்படுத்திக்கொடுத்தல். இதே போல் நிறுவனங்களும் உழியர்களுக்கான பொழுதுபோக்கு அம்சங்களை ஏற்படுத்திக்கொடுத்தல் நன்று.

மேலும் மற்றவருடன் அன்பாய், பண்பாய் பழகுதல். குறிப்பாக, வன்முறையற்ற நல்ல தொடர்பாடலை ஏற்படுத்துதல், மற்றவரின் சக்துக்கங்களில் பங்கெடுத்து உறவுகளை வலுப்படுத்தல், விட்டுக்கொடுத்தல், வெற்றி தோல்விகளை ஏற்றுக் கொள்ளல், வேலையற்ற நோய்களை பிரயோசனமான பொழுது போக்கில் ஈடுபடுத்தல் ஆகியவற்றைக் கைக்கொள்ளும் போது வன்முறையற்ற ஒரு சமுதாயம் உருவாகும். இருந்தாலும் குடும்பத்திலும் சமூகத்திலும் நிறுவனத்திலும் நாட்டிலும் சரி சிறிய அளவில் முரண்பாடுகளும் பிரச்சினைகளும் அல்லது சவால்களும் இருந்தால் தான் புதிய நுட்பங்கள், வெற்றிகள் என்பன தோன்றும் என்பர் நவீன அறிஞர்கள். எனவே முரண்பாடுகள் எவ்வாறு தோன்றுகின்றன. அவ்வாறு தோன்றும் முரண்பாடுகளை மேற்கூறிய வழிமுறைகளைக் கையாண்டு செயற்படும் போது ஒரு முரண்பாடற்ற குடும்பம், சமூகம், நிறுவனம், நாடு என்பன தோன்றும்.

நிலையை அடையக் கூடியவாறும் மனிதவரிமைகளுக்கும் மதிக்கக்கூடியவாறும் மக்கள் மத்தியில் சமூக உணர்வியல் அடிப்படையில் வலுபுட்டல் செய்யப்படல் வேண்டும். அடுத்து சமூகமட்டத்திலும் சரி நிறுவன மட்டத்திலும் சரி ஒரு பிரச்சினை தோன்றினால் அப்பிரச்சினைக்கு எவ்வாறு முகங்கொடுக்கலாம் அல்லது தீர்க்கலாம் (வன்முறையற்ற முறையில்) என்பது பற்றி விளங்கவேண்டும். மேலும் பிரச்சினைகளை

வாசகர்களிடமிருந்து கேள்விகள், கருத்துக்கள் எதிர்பார்க்கப்படுகின்றன. தரமானவை துறை சார்ந்த நிபுணர்களின் பதில்களுடன் வலம்புரியில் வெளியாகும்.

**அனுப்பவேண்டிய முகவரி : சாந்திகம் ஊடகக்குழு,**  
8, 8/1 கற்பகவிநாயகர் ஒழுங்கை, கச்சேரி நல்லூர் வீதி, யாழ்ப்பாணம்.

மின்னஞ்சல் மூலமாக அனுப்பப்படும் கேள்விகளும் கருத்துக்களும் ஏற்றுக்கொள்ளப்படும்:

Email: psych@sltnet.lk  
Face book: Shanthiham



# பயங்கரவாதத்திற்கு எதிரான போரில் மேற்கின் இரட்டை நிலை



ஐஸ்ஐஸ் பயங்கர வாதிகளின் பிரான்ஸ் தாக்குதலுக்குப் பிறகு "செர்மெய்ர் 11" இற்குப் பின்னர் உலக நாடுகளை அணிதிரட்டிய அமெரிக்காவின் பயங்கரவாதத்திற்கு எதிரான போர் என்ற பிரகடனமும் அதன் இராணுவ மேலாதிக்க அணுகு முறையும் உலக ஒழுங்கினைத் தலைகீழாகப் புரட்டிப் போட்டுள்ளது. ஈராக், ஆப்கானிஸ்தான், லிபியா, சிரியா என நீங்கிறது பயங்கரவாதத்திற்கெதிரான போர்முனைப்பு. 14 ஆண்டுகளைக் கடந்து அது முடிவில்லாத திசைவழி செலுத்தப்படுகின்றது. பாரிஸ் தாக்குதலும் அதன் நேரடி விளைவுகளில் ஒன்றே.

பயங்கரவாதத்திற்கு எதிரான போரென்ற இந்த "லேபல" விடுதலைப் போராட்டங்கள் மீதும் பயங்கரவாத முத்திரை குத்தவும், அடக்குமுறை அரசுகள் அந்த லேபலை பயன்படுத்தி வெற்றி கரமாகப் போரை நகர்த்தவும், விடுதலைப் போராட்டத்தை புண்படுத்தும் வழிமுறைகள் மேற்கொள்ளப்பட்டு வருகின்றன. அமெரிக்காவும் பிரான்சும் ஐ.எஸ் மீதான தாக்குதல்களைத் தீவிரப்படுத்தியுள்ளது. ஈவிரக்கமற்ற முறையில் ஐ.எஸ் பயங்கரவாதத்தைப் போரில் எதிரகொள்ளப் போவதாக பிரான்ஸ் ஜனாதிபதி Francois Hollande பகிரங்கமாகப் பிரகடனம் செய்துள்ளார். 3 மாதங்களுக்கு பிரான்சில் அவசரகாலச் சட்டம் அமுல்படுத்தப்பட்டுள்ளது. தேடுதல் நடவடிக்கைகள் தீவிரப்படுத்தப்பட்டுள்ளன. பிரான்சில் மட்டுமல்ல. அயல்நாடான பெல்ஜியத்திலும் பாதுகாப்பு நடவடிக்கைகள் தீவிரப்படுத்தப்பட்டுள்ளன.

2012இல் சிரியாவின் Assad ஆட்சிபுரட்சிப்பலவீனப்படுத்தும் இலக்கிற்காக, Assad இற்கு எதிரான கிளர்ச்சிக் குழுக்களுக்கு அமெரிக்கா ஆயுதங்கள் மற்றும் போர்பயிற்சியை வழங்கத் தொடங்கியது என்பது பகிரங்கமான தகவல். ஆனால் இந்தக் குழுக்களில் ஐ.எஸ் அமைப்பும் அடக்கம் என்பது பரவலாக வெளித்தெரியாத உண்மை. 2014 நடுப்பகுதியில் ஈராக்கின் பெரு நகரங்களை ஐ.எஸ் அகிரடியாகக் கைப்பற்றியதையடுத்தே, அமெரிக்காவும் மேற்குலகமும் சுதா கரித்துக்கொண்டு அதற்கெதிரான பெருமெடுப்பிலான போருக்குத் தயாராகின. அமெரிக்கா, பிரித்

அல்ஹைடாவை உருவாக்கியதை நினைவுபடுத்திக் கொள்ளமுடியும். 2003இல் ஈராக்கை ஆக்கிரமித்த பின்னர் சதாம் உசேனைப் பலவீனப்படுத்துவதற்கு அங்குள்ள சியாமற்றும் சன்னி இஸ்லாமியப் பிரிவுகளுக்கிடையில் குழுவாத முரண்பாட்டினைக் கூர்மைப்படுத்தியும் அமெரிக்கா அதில் இலாபமடைந்தது.

2011இல் லிபியா மீது நேட்டோ படகைத் தாக்குதல் நடாத்தி கடாபி ஆட்சிபுரட்சிக்கு எதிரான போரை முன்னெடுத்த வேளையில், கடாபியின் பூர்வீக நகரம் ஐ.எஸ் கட்டுப்பாட்டுக்குள் இருந்ததானது. தனக்குத் தேவைப்படும் போது கிளர்ச்சியாளர்கள் எனச் சித்தரிப்பதும், தனக்குச் சவாலாக தலையெடுக்கும்போது பயங்கரவாதிகளென்று சொல்லுகின்றும் அமெரிக்காவிற்கும் மேற்கு நாடுகளுக்கும் புதிதல்ல.

பாரிஸ் தாக்குதல் - பயங்கரவாதத்திற்கு எதிரான போரில் மேற்கின் இரட்டைநிலை

பாரிஸ் தாக்குதல்களின் பின்னர், அமெரிக்காவும் பிரான்சும் ஐ.எஸ் மீதான தாக்குதல்களைத் தீவிரப்படுத்தியுள்ளது. ஈவிரக்கமற்ற முறையில் ஐ.எஸ் பயங்கரவாதத்தைப் போரில் எதிரகொள்ளப் போவதாக பிரான்ஸ் ஜனாதிபதி Francois Hollande பகிரங்கமாகப் பிரகடனம் செய்துள்ளார். 3 மாதங்களுக்கு பிரான்சில் அவசரகாலச் சட்டம் அமுல்படுத்தப்பட்டுள்ளது. தேடுதல் நடவடிக்கைகள் தீவிரப்படுத்தப்பட்டுள்ளன. பிரான்சில் மட்டுமல்ல. அயல்நாடான பெல்ஜியத்திலும் பாதுகாப்பு நடவடிக்கைகள் தீவிரப்படுத்தப்பட்டுள்ளன.

"செப் 11" இன் பின்னர் அமெரிக்கா எத்தகையதொரு சொல்லாட்சி (Rhetoric) மூலம் போர் குறித்த தீவிரத்தனைத்தை முன்னெடுத்ததோ, அதனை ஒத்தவகையில் "நவம்பர் 13" என்ற குறிப்பிட்ட பெயருடன் அழைக்கக்கூடிய வகையில் பாரிஸ் தாக்குதல் அமைந்துவிட்டது. அரசியல், உட்கமட்டங்களில் அவ்வாறானதொரு தோற்றம் இதற்குக் கொடுக்கப்படுகின்றது.

ஏற்கனவே அகதிகள் வியத்தில்,

உறுப்பு நாடுகளுக்கிடையில் பங்கீடு செய்யும் இணக்கப்பட்டிணை எப்படியும் இந்த இணக்கம் செர்மெய்ர் மாதத்தில் காணப்பட்டது. ஆனபோதும் இழுப்பு தொடர்கின்றது. ஜேர்மன், நோர்வே போன்ற நாடுகள் ஒப்பீட்டளவில் கூடுதல் அகதிகளுக்குத் தஞ்சம் வழங்கியிருக்கின்றன. ஆனால், சில நாடுகள் மறுத்தும் தயக்கமும் வந்தன. போலந்து போன்ற மறுத்து வந்த நாடுகள் தமது மறுப்பிற்கான காரணத்திற்கு வலுச்சேர்ப்பதாக பாரிஸ் தாக்குதல்களை முன்வைக்கின்றன.

பாரிஸ் தாக்குதலுக்கான நேரடியான காரணங்களாக வெளித்தெரியாத மறைமுகப் பின்னணிகளும் உள்ளதாகச் சந்தேகிக்கப்படுகின்றது. தாக்குதல் நடாத்தப்பட்ட முறை, அதற்கான திட்டமிடல் நேர்த்தி, பயன்படுத்தப்பட்ட நவீன ஆயுதங்கள் ஆகியவற்றைக் கருத்திலெடுத்துப் பார்ப்பதும் போது, ஐ.எஸ் அமைப்பின் வெளித்தெரியாத பெரிய சக்தி மிக்க கைகள் இருப்பதற்கான வாய்ப்புகளும் புலப்படுத்துகின்றன. சிரியாவில் தாம் முன்னெடுக்கும் போரினை நியாயப்படுத்தவும் ஐ.எஸ் இற்கு எதிராக ஐரோப்பிய வெகுசன ஆதரவை அதிகரிக்கவும் இந்தத் தாக்குதலுக்குப் பின்னால் அமெரிக்க மற்றும் மேற்குலகின் காரணமும் இருந்திருக்கலாம் என்ற சந்தேகங்களும் இல்லாமலில்லை. ஐ.எஸ் இற்கு எதிரான மேற்கின் போர் நியாயமானது, ஐ.எஸ் அழிக்கப்பட வேண்டியது என்ற வெகுசன அலையைத் தோற்று விப்பது என்ற அடிப்படையில் மேற்கின் காரணம் இதன் சூத்திரதாரிகளாக இருந்திருக்க வாய்ப்புள்ளது.

பாரிஸ் தற்கொலைத் தாக்குதல் உட்பட தாக்குதல்களை நடாத்தியவர்கள், பிரெஞ்சுக் குடியரிமை பெற்றிருந்தவர்கள். இவ்வாறான புறநிலையில் இதற்குப் பதிலடியாக ஐ.எஸ்

பிய நாடுகளில் உள்ள அரபியல், சமூக, பொருளாதார, கலாச்சார பின்புலங்களிலிருந்து இவை ஆராயப்படவேண்டும். இந்தத் தாக்குதலின் பின்னணியில், பிரான்ஸின் உள்ளக அரசியலின் திசைவழித் தேர்வின் எதிர்காலம் குறித்த தீவிரமான ஆய்வு அவசியப்படுகின்றது.

பிரான்ஸ் புறநகர்ப் பகுதிகளின் சிக்கல் என்பது நீண்ட காலங்களாக அதிகரித்துவரும் பிரச்சினை. வேலை வாய்ப்பின்மை, பொருளாதார கீழ்நிலை, அதன் விளைவான விரக்தி என்பன இளைஞர்களை மத்தியில் வன்முறையைத் தூண்டும் புறநிலைகளாக வுள்ளன. இவை அங்கு அரசியல், சமூக, பொருளாதார, கலாச்சார வாழ்வியல் சிக்கல்களைக் கூர்மைப்படுத்தும் காரணிகள்.

10 ஆண்டுகளுக்கு முன்னர் புறநகர்ப் பிரதேசமான Clichy Sous Bois இல் இளைஞர் வன்முறை வெடித்தது. விரக்திபுற இளைஞர்கள் காவல்துறை மீது குத்துத்தாக்குதல்களை நடாத்தினர். வாகனங்களைத் தீயிட்டுக் கொழுத்தியதோடு, பொதுச் சொத்துக்களையும் அடித்து நொருக்கிச் சேதப்படுத்தினர். 3 வாரங்கள் நீடித்த இந்த வன்முறைச் சம்பவங்களை இடம்பெட்ட 3000 இளைஞர்கள் கைது செய்யப்பட்ட சம்பவம் இடம்பெற்றிருந்தது. இந்த வன்முறைக் கிளர்ச்சியின் பிற்பாடு கூட இந்த நிலைமைகளைச் சீர் செய்யும் வகையிலான நடவடிக்கைகள் அரசாங்கத்தினால் முன்னெடுக்கப்படவில்லை. பாரபட்சம் தொடர்ச்சியாக நிலவுகின்றது என்ற உணர்விலிருந்து புறநகர் மக்கள் விடுபடவில்லை. எனவே வன்முறையின் பாதையில் செல்வதற்கான வாய்ப்புகள் விடுவைக்கப்பட்டுள்ளன என்பதே யதார்த்தம்.

ஐரோப்பிய நாடுகள் பலவற்றிலிருந்து, சிரியாவின் Assad ஆட்சிபுரட்சிக்கு எதிரான போரில் பங்கேற்க வேண்டியிருக்கக்கூடிய இளைஞர்கள் சிரியாவிற்குச் சென்றுள்ளனர். ஐ.எஸ் அமைப்பில் இணைந்து முள்ளனர். இவ்வாறாக பிரான்சிலிருந்து 1000 பேர் வரையில் ஐ.எஸ் உடன் இணைந்துள்ளதாக தகவல்கள் கூறுகின்றன.

பாரிஸ் தாக்குதலின் பின்னர், ஐரோப்பிய நாடுகள் பாதுகாப்புப் பொறுப்புகள், நடவடிக்கைகளைத் தீவிரப்படுத்திப் பலப்படுத்தலாம் என்ற திசையில் கவனம் கொள்ளத் தொடங்கியுள்ளன. கூடுதல் கண்காணிப்பு, காவல்துறை நடமாட்டம், ஆயுதம் தரித்த காவல்துறையினர், பாதுகாப்புப் படையினர் பொதுவெளிகளில் பிரச்சனையாயிருப்பதை அனுமதிக்கும் சூழல் தோன்றக்கூடும். நாடுகளுக்கிடையிலான எல்லைகளில் பாதுகாப்பு பலப்படுத்தல், விமானப் பயணங்கள் உட்பட பல்வேறு நிலைகளில் கெடுபிடிகள் அதிகரிக்கப்படுவதான தோற்றம் காண்பிக்கப்படுகின்றது. செங்கன் (schengen) நடைமுறைகளில் இறுக்கமாக்கும்

மாற்றங்களை பிரெஞ்சு ஜனாதிபதி கோரியுள்ளார். ஐரோப்பாவிற்கு உள்ளேயும் வெளியேயும் பயணிப்பவர்கள் பற்றிய முழுமையான வீரங்களைச் சேகரித்துப் பதிவு செய்யும் பொறிமுறையை (பயணிகள் பெயர் பதிவு, Passenger Name Record - PNR) நடைமுறைப்படுத்துவதற்கான முனைப்பும் காணப்படுகிறது.

பாரிஸில் மேற்கொள்ளப்பட்ட வகையிலான பயங்கரவாதத் தாக்குதல்கள் ஐரோப்பிய நாடுகளில் இஸ்லாமிய எதிர்ப்பு மனநிலையை வளர்ப்பதற்கான தீவிர குக்கின்றன. வலதுசாரிக்கும் ஊக்கு சக்திகள் பலப்படும் சூழல் தோன்ற இடமுண்டு. மத்திய வேசம் வளரும் சகிப்புத்தன்மை கேள்விகுறியாகும். பயங்கரவாதத்திற்கெதிரான அமெரிக்காவின் போர், பயங்கரவாதத்தை இல்லாதொழிப்பதற்கு மாறாக அதற்குத் தீனிபோட்டு வளர்த்து வருகின்றது என்பதே நடைமுறையில் வெளிப்படுகின்றது. 14 ஆண்டுகால "பயங்கரவாதத்திற்கு எதிரான போர்" அதனை மெய்ப்படுத்தி வந்திருக்கின்றது.

ஐ.எஸ் இற்கு எதிரான தீவிரப்படுத்தப்பட்ட போர், ஐ.எஸ் அமைப்பை இராணுவ ரீதியாகப் பலவீனப்படுத்துவதைக் காட்டிலும், அதன் கருத்தியலை வலுப்படுத்தி, ஆதரவை அதிகரிப்பதற்கே அதிகம் சேவகம் செய்யும். இஸ்லாமிய அடிப்படைவாத சிந்தனைக்கு ஆதரவாக இளைஞர்களை அணிதிரட்ட வழியேற்படுத்திக் கொடுக்கும் என்பது மறுக்கமுடியாத யதார்த்தம். ஐ.எஸ் மீது போர் தொடங்கும் நாடுகளுக்கு இது தெரியாதது அல்ல. எனவே "பயங்கரவாதத்திற்கு எதிரான போர்" மூலம் பயங்கரவாதத்திற்கு உயிருபுடிக்கொண்டிருப்பது அவர்களின் அதிகார நலன் சார்ந்த நிகழ்ச்சி நிரல் என்பது புலப்படுகின்றது. யதார்த்தம், இப்படியிருக்க இன்றைய அரசியல் சதுரங்க ஆட்டத்தின் திசைவழி இவ்வாறு நகர்த்தப்படுவதென்பது, ஐ.எஸ் அமைப்பினைக் கருவியாகக் கொண்டு நடாத்தப்படும் பெரிய அரசியல் நாடகம் என்பதையும் புரிந்துகொள்ள முடியும்.

அமெரிக்காவும் மேற்குலகும் இராணுவத்தீர்வு முனைப்புகள் அடுத்தடுத்துத் தோல்வியடைந்த படிப்பினைகளையே கருத்திலெடுக்காமல் தொடர்ச்சியாகத் தமது இராணுவ இயந்திரங்களை களமிறக்கி வருகின்றன. சிரியாவில் பயங்கரவாதத்திற்கு எதிரான போர் என்ற பேரில் அமெரிக்காவும், அதன் நேசநாடுகளும், அவற்றிற்குப் போட்டியாகத் தற்போது ரஸ்யாவும் களமிறங்கியுள்ளமையானது தற்காப்புப் போரல்ல. தமது பூகோள அதிகார நலனை நிலைநிறுத்துவதற்கான ஆக்கிரமிப்புப் போரின் ஒரு வடிவமே.

சுபன் - சிவராஜா

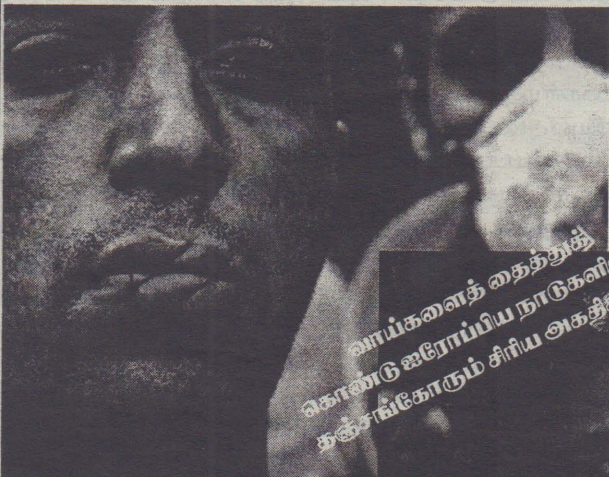

வாய்க்களைத் தைத்துக் கொண்டு ஐரோப்பிய நாடுகளில் தஞ்சம் கொள்ளும் சிரிய அகதிகள்

தானியா, பிரான்ஸ் உட்பட நாடுகள் சுட்டாக்கக் களமிறக்கின.

இந்த ஆண்டு செர்மெய்ர் இறுதியிலிருந்து ரஸ்யாவும் களத்தில் இறங்கியுள்ளது. ஆனால் ரஸ்யாவும் "பயங்கரவாதத்திற்கு எதிரான" என்ற அமெரிக்காவின் கோஷத்தைத் தத்தெடுத்துத் தனது நலன்களுக்குச் சாதகமாகவும், அதேவேளை Assad ஆட்சிபுரட்சிக்கு ஆதரவாகவும் காப்பகளை நகர்த்துகின்றது.

அமெரிக்காவும் மேற்கும் இஸ்லாமிய கடுமையான சக்திகளை எவ்வாறு கையாண்டன என்பதற்கு எடுத்துக்காட்டாக 1980களில் சோவியத் ஒன்றியத்திற்கு எதிராக அமெரிக்காவின் CIA ஆப்கானிஸ்தானில்

அதாவது அகதிகளை தமது நாடுகளுக்குள் அனுமதிப்பது தொடர்பாக திணைக்கொண்டிருக்கிறது ஐரோப்பா. மொத்தமாக 120 000 வரையான சிரிய அகதிகளுக்குத் தஞ்சம் வழங்கும் முடிவை எடுத்த ஐரோப்பிய ஒன்றியம்

இற்கு எதிரான இராணுவத் தாக்குதல்களைத் தீவிரப்படுத்துவது தீவிரமாகிறது. ஐ.எஸ் அமைப்பினால் ஈர்க்கப்பட்டு, இத்தகைய பயங்கரவாதத்தைத் தேர்வுசெய்த இந்த இளைஞர்களைத் தள்ளிய பிரான்ஸ் (உட்பட ஐரோப்ப)

# கனைவுகளின் சடொத்

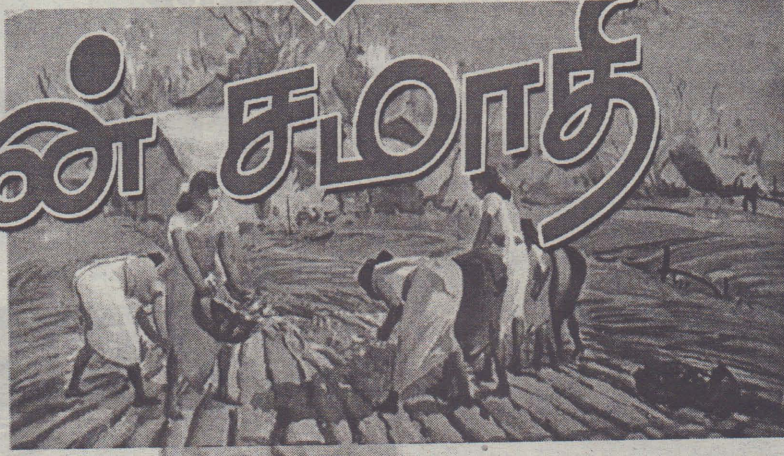

## திரைக்கதை

மறை ஓய்ந்து நீண் நேரமாகி விட்டது. ஆனாலும் முற்றத்திலிருந்து முழுமையாக நீர்வழிநீர்த்து விடவில்லை. வழிநீர் - பகுதிகளும் சேறும் சகதியுமாய் - சால்வைக்கும் போதெல்லாம் சதக் பதக் என்று புறநகர்து கொண்டிருந்தது.

இவ்வெய்தமறைக்கு ஒழுக்குக்கு வைக்கப்பட்ட பந்திரங்கள் மனநிறைவுடனிருந்தன. அவை ஒவ்வொன்றையும் எடுத்து முற்றத்தில் உணர்விகொண்டிருந்தனர் ரேகா. சாணாகம் இட்டு மெழுகியிருந்த அந்தக் குழாயில் மழைச் சன்னங் களின் உணர்வுகள்... வேறு...! சின்னச் சின்ன அந்தக் குழாய்களை மெல்லக் குடைந்து அதனுள் நீர் நிரப்பி விளையாடிக்கொண்டிருந்தனர் சாமி.

“இப்ப ஓரார் என்னடை அடி வாங்கப்போரா.” கையை சுழவிப்போட்டு அங்கால போங்க சாமி.

கண்டிப்பும் பரிவும் சுவந்தாயின் குரல் சாமி யின் காதுகளில் எதிரொலித்தது.

“சாமிமா...”

கைகளைப் பந்திரத்திலிருந்து நீர் அகலிவிட்டு, அறைக்குள் நுழைந்த சாமி, அறைவாசலில் நின்றுகொண்டிருந்தார். அவளது பார்க்கை தான் விளையாடிய விளையாட்டினையே நோக்கியிருந்தாலும், அவர்மனைத ஏதோ ஒரு துன்பம் வாட்டிக்கொண்டிருந்தது.

கொடியில் கிடந்த பாட்டியின் பழைய சேலையை எடுத்துத் தரையில் விரித்துவிட்டு சுருண்டுகொண்டு படுத்துவிட்டார்.

கறுத்த கனத்த மேகச்சுடப்பங்கள் வானத்தைவிட்டு இன்னும் முற்றாக நீங்கிவிடவில்லை. சூரியன் எங்கோ தொலைந்துபோயிருந்தான்.

உடனடியாக மறை வீரக் சவுடி அறிகுறிகளும் இல்லை. துடைக்க வேண்டிய சாமி யின் உடைகளையும் தனது உடைகளையும் எடுத்துக் கொண்டு கிணற்றுக்கு விளையாட்டனர் ரேகா.

ரேகாவிற்கு இப்போது தான் வயது இருபத்து மூன்று. இறைவன் இட விதியோ அல்லது சதியோ தெரியவில்லை. ஒரு வருடம் தான் அவளது இல்லறம், நல்லறமாய் இருந்தது. க.பொ.த. உயர்நாட்டாட்சியை முடித்து ஓரிரு வாரங்கள் உருண்டோடியிருந்த நிலையில் கேசவனுடன் வந்து விட்டார். யத்தத்தில் இருப்பின்பின்பினை களை இழந்த அவளது பெற்றோருக்கு ரேகா தனிவொரு பிள்ளையாகவே பின்பு வளர்ந்து வந்தார்.

ரேகாவை, எப்படையும் நல்ல நிலைக்கு ஏற்றிவிட வேண்டுமென கற்பனைகளில் மிதந்துகொண்டிருந்தனர் பெற்றோர்.

அந்தக் கனவு யாவற்றையும் ஒரே நாளில் முழுகடித்துவிட்டு ... புறப்பட்டவள் தான் இவள்...

கேசவன் மீதான ரேகாவின் காத்தல் இருவரதும் வீட்டிற்கு ஏற்புடைய தாய் இருக்கவில்லை.

“பிள்ளை, கேசவன் எந்தக் குலத்தைச் சேர்ந்தவன் என்று உனக்குத் தெரியும்தானே. எங்கடை குலத்தை வளல்ல..!

இந்தப் புரட்சியர் ஒண்டும், இன்னும் எதையும் சாதிக்கவில்லை... எங்கடையாக்கள் பிறகு எங்களை நாய்க்கும் மதிக்காமல் போகட்டும்.. புரியுதா? உந்த புரட்சி எண்ணங்களை விட்டோ...! இந்த சமத்துவம் சோசலிசம் எல்லாம்... வெறும் வாய்ப்பேச்சில் தான் இருக்குது... மேலையை விட்டு இறங்கினதும்... அதெல்லாதையும் அவங்களோ காத்தல் விட்டுவிளாங்கார்...

உளரோடை ஒத்துத்தான் போக

வேணும், உந்தப் பழக்கங்களை விட்டு விடு. மேல படிக்கிற அலுவல்களைப் பார். எங்களுக்கு இருக்கிறது நீ இருந்திதான்.. புரியுதா..!”

இது அப்பாவின் மிரட்டல்.

அம்மா, அன்பாய்.. ஆதரவாய் தான்.. பேசுவாள்.. எவ்வளவோ எடுத்துச் சொன்னாள்.. ரேகாவிற்கு.. ஆனால், எதுவும் பலனளிக்கக்கூடாது..!

தான் சொண்ட முடிவில் ரேகா உறுதியாக இருந்தார். அம்மா, அப்பாவின் பேச்சுக்குப் பதிலாக மௌனத்தையும் பதிலாகப் பகர்ந்துவிட்டு, அகன்றுவிடுவார்.

பரீட்சையில் அவள் கோட்டை விட்டு விடக்கூடாது என்பதில் பெற்றோர் கவனமாக இருந்ததால், அவளை அதிகம் கண்டித்து.. வீட்டுக்குள் அனுத்து வைக்காமல்... கொஞ்சம் விட்டுக்கொடுப்புடன் நடந்தனர்.

அது ரேகாவிற்கு சாதகமாக அமைந்து விட்டது.

பரீட்சை முடிந்து சில வாரங்களின் பின்பு, சுழம் ஒன்றை எழுதி வைத்து விட்டு அவள் கேசவனுடன் சென்று விட்டார்.

வெளியில் தலைசாட்ட முடியாமல் தந்தை, அவமானத்தால் சுருங்கிப் போய்.. வீட்டுக்குள்ளேயே முடங்கிக் கிடந்தார். அவரது கண்ணீரை வெளியில் யாரும் அறிவாமல் இருக்க, இரட்டு துண்ணசெய்தது.

தாயோ... தான் பெற்ற மூன்றையும் தனக்கென காப்பாற்றி குழப்பம் தூரத்துக்கு ஆணைவன் அழைத்துச் சென்று விட்டதை நினைவிட்டு... எண்ணி... தினம் கண்ணீரில் குளித்துக் குளித்து... அடுக்களை நெருப்பில் சுாய்ந்தார்.

கேசவனைக் கைப்பிடித்த ரேகாவின் வாழ்க்கை, தொக்கத்தில் இருந்தே தடுக்கியும் குழப்பமாகவே நகர்ந்து கொண்டிருந்தது. திருமணம் - குடும்பம் - இல்லறம் என்றால் என்ன என்று அறியாத வயதில் வாழ்க்கைப்பட்ட இருவரும் தனித்து விட்டு தனித்திருந்தனர். இடையில் கேசவனின் நண்பன் ஒருவரின் உறவுமுறைக்கார பாட்டி ஒருத்தியின் வீட்டில் அவருடன் சேர்ந்து இருந்தனர் - சிறிய ஒரு கொட்டில் வீடு தான்.

இரட்டையான எந்தத் தொழிலாக இருந்தாலும், கேசவன் அயராது உழைத்தான். அவ்வாறு உழைத்து அவன் கொண்டு வரும் பணத்தை ஒரு வாரம் மிச்சம் பிடித்து சேமித்தான் ரேகா. குடும்பச் சக்கரம், 'மெல்லச் சமுலத் தொழிலியது.

வீட்டு நினைப்பை அறவே மறந்து போனார் ரேகா. கேசவன் மீது தனது முழு அன்பையும் கொட்டினார் அவள். வாரங்கள் மாநாட்களாகிக் கொண்டிருக்க ரேகாவின் வயிற்றிலும் சுமையொன்று தரித்துக் கொண்டுவந்தது. சமைய சுகமாக ஏற்றுக் கொண்டவளாய் நாட்களை நகர்த்திக்கொண்டிருந்தார்.

சுழந்தை சுகமாகப் பிறக்கவில்லை. அதுபதும் பரிசீலனை செய்து கொண்டு இருந்தார். அசல் அவரைப் போலவே ஒரு பெண் குழந்தை பிளவிறக்க பண்ணைக்கவனிப்பதெல்லாம் பாட்டிதான். அவர் சலிப்பின்றி எல்லாக் காரியங்களையும் செய்தார். அவர்களும் பாட்டிக்கு எந்தக் குறையும் விடாமல் நன்றாகவே கவனித்தார்கள்.

நாட்கள் உருண்டோடின. வேலைக்குச் சென்ற கேசவன் இன்னும் வீட்டு திரும்பியிருக்கவில்லை. தாமதமாகும் என்றால் போகும் போதே கூறிவிட்டுச் செல்லும் வழக்கமுடையவன். இன்று அவ்வாறு எதுவும் சொல்லியிருக்கவில்லை. வானத்தை மட்டுமல்ல ரேகாவின் மனதையும் இருள் களவிக் கொண்டது.

தொலைபேசிக்கு தொப்பு எடுத்து எடுத்து ரேகா சேர்ந்து விட்டார். ஏன்னைக்

குள் தூங்கிக் கொண்டிருந்த சாமி தூக்கங்களை விரித்து விட்டு அழுதார். பிள்ளையை தூக்கி அகலவைத்துக் கொண்டு வான், முற்றத்துக்கு வந்தார்.

“எடி யோனை! ஒண்டுக்கும் யோசியாதே, தம்பி வந்திருவான். முற்றத்தில் இராறதை. புள்ளையையும் வைச்சுக் கொண்டு இருக்கறாய்... உள்ள வா யோனெ..”

பாட்டியின் அந்த வார்த்தைகள் அவள் மனைத சற்று சார்புமையச் செய்தாலும், ஏனோ அது நிரந்தரமாயில்லை.

அடிமனத்தில் ஏராளம் புழுக்கள் ஒன்று சேர்ந்து குடைவதாய் ஒரு பிரம்மம். ஒன்றுவிட்டு ஒன்றாய்... இல்லாமல், ஒன்றின் மேல் ஒன்றாய் அவள் மனத்தில் சிந்தனைகள் வலிந்து படமாங்களை விழுத்தின... அவளால் எந்தவொரு முடிவுக்கும் வரமுடியவில்லை.

கண்ணில் பனித்தன...

“பாட்டி, ஏன் பாட்டி இன்னும் இவரைக் காணவில்லை. கூடவே..”

உணர்ச்சிகளில்லாத எல்லாவற்றிற்கும் விதம் விதமான நேர்ந்திகள். மனம் தடுமாறியது. தொடர்ந்து ஓரிடத்தில் அங்கால் இருக்க முடியவில்லை. வானத்தில் ஒன்றிரண்டு வெள்ளிகள் மட்டும் அவளை பார்க்கக் கண்ணிமிட்டின.

தீவிரன் தொலைபேசியில் ஒரு அழைப்பு... மறுமுனையில் ஆண் ஒருவரின் குரல். ஆனால், அது கேசவனாய் இருக்கவில்லை.

“சின்னதொரு அக்கிடென்ற கேசவனுக்கு காயம்தான். ஒண்டுக்கும் யோசிக்காதே நாமம் சொல்ல ஆள் பந்திரியில் விட்டிருக்க.”

அழைப்பு துண்டிக்கப்பட்டது. அதிர்ந்து போனார். கை, சால் எல்லாம் ஒன்று திரட்டி பதறிற்று. அந்தத் தகவல் அவனை நிலைகுலையச் செய்தது.

அவளால் எதையும் சிந்திக்க இயலவில்லை. “பாட்டி பிள்ளையை ஏன்னைக் கிட்டத்துறன். பார்த்துக்கொள்ளுங்க. நான் மாஞ்சோலை ஆள்புத்திரிக்கு யோயிற்று வாரன்... என்னரை சினேகித்த நளினியையும் கூட்டிக்கொண்டு போறன்.”

என்னெது என்று பாட்டி கேட்க முன் விபரத்தைப் பாட்டிக்குச் சொல்லிவிட்டுப் புறப்பட்டார்.

ஓட்டை துறையை சிசுமலம் அழைத்த தாளையினும் அவள் கண்ணிலிருந்து தாரைதாரையாகக் கண்ணீர் வழிய ஆழப்பித்தது... அவள் பார்த்த போது அவள் அசைவு இல்லாமலே கிடந்து... ஆம்... அவனின் உயிற்றை உடலையே அவள் பார்த்தார்...

கேசவன் உயிர்ப்பிழைக்கவில்லை. அதிகளவில் இறத்தம் வெளியேறிய துன்பமணிக்கணக்கில் அவன் காயங்களுடன் யாருங்காணாமல் வீதியில் துடித்துக்கொண்டு கிடந்துள்ளான். இறத்தப்போக்கு அதிகமாகியிருந்தது

அவனது மரணத்துக்கு காலாக அமைந்துவிட்டிருந்தது.

இருட்டில் அவனது தொலைபேசி விழுந்த இடம் தெரியவில்லை. அவனால் அசைவும் முடியவில்லை...

அவனையைத் திரைக்கதையின் அழை மதித்தவர்கள் அவனது தொலைபேசியைக் கண்டெடுத்து தகவல் சொல்லியிருந்தார்.

அந்த இருட்டில் அவனையோடு து எது. இன்றையதற்கும் அவளுக்குத் தெரியாது. மனச்சாட்சியில் வலையென வாகைத்தால் யோசித்துக்கொண்டிருக்காமல் கொள்ளாமல் ஓடி ஒழிந்திருக்க வேண்டும்.

ஜீவன் ஒருங்கி, நிக்கதியாகிவிட்ட அவள், பாட்டியின் துணையுடன் காலத்தை யோசிப்பாளாயினும், அடுக்கடுக்கான துன்பங்களை வெல்லுவது பெரும் சவாலாகவே இருந்தது. பிள்ளைக்கும் இன்னுமே துன்பம் விட்டது. சலிவேலைகள் யாவற்றிற்கும் சென்று மாடும் உழைத்தான்...

அற்ற முடியாத... பசிந்து கொள்வதற்கு, அவனின் உறவுகளோ... அவனின் உறவுகளோ... அவனோடு உறவாய் இல்லை. எல்லாக் கவலைகளையும் தனிப்பட்டவே முயற்சிக்குக் கொண்டார். அது அவனையே நிமித்தியாக இருக்கவிடவில்லை... உடல் வலிந்து வாடி வந்து கிடப்போனார். ஆயினும், தன் மகளுக்கு அளவளவுத் துன்பம் இருந்தது. எப்படியாவது, கேசவன் இருந்திருந்தால், சாமி யை எட்டி வளர்த்திருப்பாரோ அட்டி, அவளை அங்கப் பெயர் சொல்லும்படியாக... தன்னுடைய உறவினரின் பழிபாட்டுக்கு இடமில்லாமல், தான் வளர்க்கவேண்டும் என ஆசைப்பட்டார்.

இதனால், பாட்டியை இன்னும் சில வருடங்கள் தனக்குத் துணையாக... தன்னோடு சேர்ந்து நடக்க, இறைவன் மனைத வைக்கவேண்டும் என்று அவனிடமே மன்றாடினார்.

கேசவனின் மரணச் செய்தியை ரேகாவின் பெற்றோரும் அறிந்திருந்தனர். தன் விதியைத் தானே தீர்மானிக்கக் புறப்பட வேண்டுமென்று இருந்தார் பெண்டினைக்கு இறைவன் வேறொரு தீர்வை எழுதியதை யிட்டு அவர்கள் மேலும் வருத்த மடைந்தாராயினும், செய்வதறியாதிருந்தனர்.

அடுத்து என்னாகப் போகிறது என்பது..., தனியாக பிள்ளையுடன் எட்டி வாழ்க்கையை கொண்டு செல்லப் போகிறார்... என்று அவர்கள் மனதில் அலையாமல் பொய்க்கேள்வி.

அவளோ சாமியை எப்படையப் படியெல்லாம் வளர்க்க வேண்டும் என்று கேசவன் கனவு கண்டபேரோ.

அப்படி அவனையே தான் வளர்க்க வேண்டும் என்று ஆசை கொண்டார்.

தனக்கு பெற்றோர் என்று இருவர் இருப்பதையே அவளமற்றதுவிட்டார். தனது அண்ணன்மாார் போராடிய பாறையானது சாதிசமயம் பாக்கவில்லை! அவர்கள் உயிருடன் இருந்திருந்தால், நிச்சயமாக தனது திருமணத்துக்கு சம்மதம் தந்திருப்பார்களாய் இருவரின் எண்ணம்.

ஆனால், புரட்சித்தம் சிதைந்து, சீழிவழிபாதையில் சென்று கொண்டிருக்கிறது நாடு இப்போது - அதுவும் எது மாறினாலும், சாதி வேற்றுமை பாறாட்டும் கொடிய பண்பு இன்னும் இங்கு மறையவில்லை. அதிலும் திருமணம் என்று வருகின்ற பொழுது தான் அது புத்துயிர் பெறுகிறது.

இந்த நிலையில் தமது சாதிசனைத்துக்கும் பயந்த நிலையில் அவளது பெற்றோர்.

இப்படியே காலங்கழிகையில்... அவள் தனது பிள்ளையை பாட்டியின் துணையுடன் தனது சினேகிதியில் விட்டுவிட்டு, சுவதிக்கு சென்று இரண்டு வருடங்கள் பணம் உழைத்து விட்டு வீடு திரும்புவதன் அவனின் தீர்மானம், இருபகுதிப் பெற்றோர்களின் செவிகளுக்கும் புரவியது.

கேசவனின் தம்பி மாதவன், நீங்கள் எங்கே வேண்டுமென்டாலும் போங்கோ... ஆனால், பிள்ளையை எங்கேயும் விடேலாது! எங்கட அண்ணர பிள்ளையை எங்களுக்கு வளர்க்கத்தொரியும். பிள்ளையை முழுசா எங்களிடையே விட்டிருக்கோ! என்று கோபமாக உரைத்துச் சென்று விட்டார்.

அவனின் தாயோ, பிள்ளையைக் குடுத்திருக்காணமட்டும் தனியாக தூக்கோட வந்திராமாறு பாட்டியும் சொல்லி யுட்பியிருக்கிறார்.

வியாங்கள் இருதலைக் கொல்லியாக அவளைக் கொல்கையில்... அவள் தனியாய்த் தனித்துக் கொண்டிருந்தார்... இதுதான் அவனின் இன்றைய நிலை.

யோசனைகளில் இருந்து விடுபட்டவள், சுழுவிய உடைகளைக் சுயப்போட்டுவிட்டு உள்ளே வந்தார், சாமி உறங்கிவிட்டார். பாட்டியும் அவள் பக்கத்தில் படுத்திருந்தார்.

எவ்வளவோ யோசனைகளில் அவள் மூழ்கிப்போனாலும், இனி அவள், யோசனைப்படாத இன்னுமே தெளிவாகத் தெரிய வில்லை... இருளாகவே இருந்தது. இருள் களவிக் கொண்டிருந்த அவளின் குடிசை வீட்டைப்போல வீட்டிற்கு ஒளிப்பேற்ற விளக்கையேற்றினார்... ஆனால், தன் மனதில் உள் துன்பம் இருளைப்போக்க என்ன செய்வார்... கேசவனின் பத்திரகே சென்றார்...

“என்பிள்ளையை ஓகோ என்று யாரும் பேசும்படியாக வளர்க்க முடியாது போனாலும்... அவளுக்குக் நான் அதிகம் கனவுகளை முடியா விட்டாலும்... அன்றாடம் காய்ச்சியாக இருந்தாயினும் அவளை நானே வளர்ப்பேன். இங்கே பரவியிருக்கும் உங்களின் மூச்சுக் காற்று அவளை வளக்கும்... என்று வாய்விட்டு அவனிடம் சொன்னார். விளக்கில் வெளிச்சத்தில் அவளைப் பார்த்தபடி நின்றவளின்... கண்ணில் நீர்த்துளிகள் தழும்பு... அவனைத் தொட்டு வணங்கினார்.

தனது சலிவேலைக்கான ஆயுதங்களான அரிவெட்டி, புல்லுக்கிண்டியை எடுத்து கவையாக கூரையில் கொடுக்கக்கொண்டார்...

மகனின் அருகில் சென்று... சிறிது நேரம் சிந்தித்தாறு அமர்ந்தார். தன் மனதில் இருந்த அத்தனை சங்கடங்களுக்கு மேல் இருந்தும் புற்றுப் புள்ளி வைத்தவளாய்... “நாந்தினக் கூலிதான்... தினக்கூலி பெற்றுத்தான் உன்னைப் படிப்பிக்கப்போகிறேன்... வாழவைக்கப்போகிறேன்... நான் தான் அநாதையாய்... நீ அநாதையில்தான்...!” என்று எண்ணியவாறு மகனாத் தன்பக்கம் இழுத்து அவனைத் துக்கொண்டு அவளும் படுக்கையில் சரிந்தார்.

மல்லாவி கஜன்

# போர்க்குற்ற விசாரணை... இலங்கை இராணுவத்தை குழப்பத்தில் ஆழ்த்தியுள்ளதா?



ஐ.நா தீர்மானத்தின் பிரகாரம் நீதிப் பொறிமுறையானது, நடுநிலைமை மற்றும் ஒருமைப்பாடு போன்றவற்றைப் பின்பற்றும் தனிப்பட்ட நீதியாளர்களின் தலைமையில் சுயாதீன நீதி சார் மற்றும் விசாரணை சார் நிறுவனங்கள் உள்வாங்கப்பட்ட வேண்டும்.

இவ்வாறு firstpost ஊடகத்தில் சனில் ராமன் எழுதியுள்ள கட்டுரையில் குறிப்பிட்டுள்ளார். இதனை மொழியாக்கம் செய்துள்ளவர் நித்தியபாரதி.

தமிழீழ விடுதலைப்புலிகளுக்கு எதிரான யுத்தத்தை நடத்திய சிறிலங்கா இராணுவத்தின் உயர் மட்ட ஜெனரல்களுடன் நவம்பர் மாதத்தின் முன்றாவது வாரத்தில், சிறிலங்காவின் அதிபர் மைத்திரிபால சிறிசேன சந்திப்பொன்றை மேற்கொண்டார். இந்தச் சந்திப்பிற்கு இராணுவத் தளபதிக்கு அழைப்பு விடுக்கப்பட்டவில்லை.

சிறிலங்காவில் 25 ஆண்டுகளாகத் தொடரப்பட்ட யுத்தத்தின் இறுதிநாட்களில் இடம்பெற்ற பல்வேறு மனித உரிமை மீறல்கள் தொடர்பாக விசாரணை செய்வதற்கான ஆணைக்குழு ஒன்றை உருவாக்குவது தொடர்பில் சிறிலங்கா அரசாங்கம் எவ்வாறான பதிலை அளிக்க வேண்டும் என்பதை முக்கியத்துவப்படுத்தியே இந்தச் சந்திப்பு மேற்கொள்ளப்பட்டது.

சிறிலங்கா மீதான பல்வேறு போர்க்குற்றச்சாட்டுக்கள் தொடர்பாக தம் மீது ஏதாவது விசாரணைகள் மேற்கொள்ளப்படுமா என்கின்ற பீதியில் உள்ள சிறிலங்கா இராணுவத்தினரை அமைதிப்படுத்தி வதற்காகவே இந்தச் சந்திப்பு ஏற்பாடு செய்யப்பட்டதாக கொழும்பு வட்டாரங்கள் சுட்டிக்காட்டியுள்ளன.

போர்க்காலக் குற்றங்கள் தொடர்பாக நிச்சயமாக விசாரணை மேற்கொள்ளப்பட வேண்டும் என இராணுவ அதிகாரிகள் தெரிவிக்கின்ற போதிலும், மிகவும் கடினப்பட்டு வென்றெடுத்த சமாதானத்தை சிறிசேன அரசாங்கம் குழிதோண்டிப்புதைக்கக் கூடாது என்பதே சிறிலங்கா இராணுவத்தினரினதும் சிங்கள மக்களினதும் கருத்தாகும்.

நவீன இராணுவ சாதனங்களைக் கொண்டிருந்த தமிழீழ விடுதலைப் புலிகளுக்கு எதிராக மேற்கொள்ளப்பட்ட யுத்தமானது உலகின் மிகவும் நீண்ட உள்நாட்டுப் போர்களில் ஒன்றாக இருந்தது.

தன் மீது சுமத்தப்பட்ட மனித உரிமை

மீறல்கள் தொடர்பில் விசாரணையை மேற்கொள்வதற்கும் பொறுப்பளிப்பதற்கும், பிரித்தானியா மற்றும் ஏனைய ஐரோப்பிய நாடுகளைச் சமாதானம் செய்வதற்காக சிறிலங்கா அரசாங்கத்தால் முன்னெடுக்கப்படும் நடவடிக்கைகள் தொடர்பாக இலங்கை இராணுவத்தினர் அதிருப்தி அடைந்துள்ளனர்.

ஒரு இலட்சம் வரையான உயிர்கள் இலங்கையில் காவுகொள்ளப்பட்டன. ஜனாதிபதிகள், பிரதமர்கள், இந்தியாவின் முன்னாள் பிரதமர் போன்ற பலர் இதற்குள் உள்ளடங்குவர்.

விடுதலைப் புலிகளின் முன்னால் உறுப்பினர்கள் மற்றும் இவர்களுக்கு ஆதரவாக சிறைகளில் வாடுவோர் போன்றோர் தற்போது மேற்குலக நாடுகளால் அரசியற் கைதிகள் எனக் கூறவது போன்று இராணுவ அதிகாரிகளும் போர்க் குற்றவாளிகளாக நோக்கப்படுவதற்குபோது அதிகரித்துள்ளது.

இராணுவத்தின் போர் நடவடிக்கைகளுக்கு எதிராக நீதி கோரி மேற்குலக நாடுகளால் மேற்கொள்ளப்படும் அழுத்தம் தற்போது அதிகரித்துள்ளதானது, சிலரைக் கவலைக்கு உள்ளாக்கியுள்ளது. இவ்வாறு கவலைப்படும் தலைவர்களும் செல்வாக்கு மிக்க இலங்கையர்களும் நிச்சயமாக மகிந்த ராஜபக்சவிற்கு ஆதரவானவர்கள் எனக் கூறமுடியாது.

ஆனால், கடந்த ஆண்டுகளில் சிறிலங்கா தன்னை தக்கவைத்துக் கொள்வதற்காக எவ்வாறான சவால்களுக்கு முகங்கொடுத்தது என்பது உணரப்பட வேண்டும்.

இரண்டு முக்கிய அரசியற் கட்சிகளைக் கொண்ட தேசிய ஒற்றுமை அரசாங்கத்தால் சிறிலங்கா வழிநடத்தப்படுகிறது. கடந்த ஓக்ரோபரில் ஐ.நா மனித உரிமைகள் பேரவையில் நிறைவேற்றப்பட்ட தீர்மானத்திற்கு சிறிலங்கா அரசாங்கம் இணை அனுசரணை வழங்கியிருந்தது. அதாவது கடந்த காலங்களில் இடம்பெற்ற பல்வேறு மனித உரிமை மீறல்கள் தொடர்பாக விசாரணை செய்யப்பட்டு குற்றமிழைத்தவர்களுக்குத் தண்டனை வழங்குவதற்கான தீர்மானத்தையே சிறிலங்கா அரசாங்கம் ஆதரித்துள்ளது.

அத்துடன் சில புலம்பெயர் தமிழ் அமைப்புக்கள் மீதான தடைகளையும் இந்த அரசாங்கம் நீக்கியுள்ளது. யுத்தத்தால் பாதிக்கப்பட்ட தமிழ் மக்களுக்கு நீதி வழங்குவதற்கான நீதிப் பொறிமுறை ஒன்றை உருவாக்குவதாகவும் சிறிலங்கா அரசாங்கம் வாக்குறுதி வழங்கியுள்ளது.

தென்னாபிரிக்காவில் உருவாக்கப்பட்ட உண்மை, நீதி, மீளணக்கப்பாடு மற்றும் மீட்சி அடைதல் போன்றவற்றுக்கான ஆணைக்குழு போன்று தனது நாட்டிலும் உருவாக்குவதாகவும், அனைத்துலக செஞ்சிலுவைச் சங்கம், காணாமற் போனவர்களுக்கான அலுவலகம் போன்றவற்றின் ஆலோசனைகளுடன் இதனை உருவாக்குவதாகவும் இலங்கை ஜெனீவா கூட்டத் தொடரின் போது பிரேரித்திருந்தது.

அமெரிக்கா, பிரித்தானியா, மற்றும் இலங்கை உட்பட பிற நாடுகளின் அனுசரணையுடன் இலங்கையில் இடம்பெற்ற மீறல்களை விசாரணை செய்வதற்கு பொதுநலவாய அமைப்பு மற்றும் ஏனைய அனைத்துலக நீதிபதிகள், பாதுகாப்புச் சட்டவாளர்கள், அதிகாரமளிக்கப்பட்ட வழக்கறிஞர்கள், விசாரணையாளர்கள் போன்றவர்களின் பங்களிப்புடன் நம்பகமான விசாரணைப் பொறிமுறை ஒன்று உருவாக்கப்பட வேண்டும் என இலங்கை அரசாங்கத்திடம் ஐ.நா மனித உரிமைகள் பேரவை கோரிக்கை விடுத்ததுள்ளது.

இத்தீர்மானத்தின் பிரகாரம் நீதிப் பொறிமுறையானது, நடுநிலைமை மற்றும் ஒருமைப்பாடு போன்றவற்றைப் பின்பற்றும் தனிப்பட்ட நீதியாளர்களின் தலைமையில் சுயாதீன நீதி சார் மற்றும் விசாரணை சார் நிறுவனங்கள் உள்வாங்கப்பட்ட வேண்டும்.

தென்னாபிரிக்காவின் உண்மையைக் கண்டறிவதற்கான ஆணைக்குழுவை அடிப்படையாகக்கொண்ட உள்நாட்டு நீதிப் பொறிமுறை ஒன்று உருவாக்கப்படும் எனவும், சிறிலங்காவில் விசாரணைகளை மேற்கொள்ளப்படும்போது அனைத்துலக நீதிபதிகள் உள்வாங்கப்படுவார்கள் எனவும் சிறிலங்காப் பிரதமர் ரணில் விக்கிரமசிங்க உறுதியளித்திருந்தார்.

சிறிலங்காவின் உள்நாட்டுப் போரின் இறுதியில் இடம்பெற்ற பல்வேறு மீறல்களுக்குப் பொறுப்பான இராணுவ அதிகாரிகளுக்குத் தண்டனை வழங்குவதற்கு அனைத்து

ளான ராஜபக்சவின் அரசாங்கம் நிராகரித்திருந்தது. ஆனால், சிறிசேனவின் தேசிய அரசாங்கமானது இதிலிருந்து விடுபட்டு அனைத்துலக சக்திகளைத் திருப்திப்படுத்துவதற்கான நடவடிக்கைகளை முன்னெடுக்கின்றது.

போர் முடிவடைந்த காலத்திலிருந்து மகிந்த அரசாங்கத்தால் கடைப்பிடிக்கப்பட்ட இறுக்கமான சூழ்நிலையைத் தற்போது சிறிசேன அரசாங்கம் தளர்த்தியுள்ளதன் மூலம் இது உள்நாட்டிலும் வெளிநாட்டிலும் வரவேற்பைப் பெற்றுள்ளது. தமிழ் மக்களின் பிரச்சினைகளைத் தீர்த்து வைப்பதாக சிறிலங்கா அரசாங்கம் தற்போது தெரிவித்துள்ளது.

ஒரு வாரத்திற்கு முன்னர், அமெரிக்காவின் ஐ.நாவுக்கான நிரந்தரப் பிரதிநிதி சமந்தா பவர் சிறிலங்காவுக்கான தனது புயனர்த்தை மேற்கொண்டிருந்த அதே வேளையில், 16 புலம்பெயர் தமிழ் அமைப்புக்கள் மற்றும் விடுதலைப் புலிகளுடன் தொடர்புகளைப் பேணிவந்ததாகச் சந்தேகிக்கப்படும் 424 தனிநபர்களில் 269 நபர்கள் மீதான தடைகளை விலக்கியுள்ளதாக இலங்கையின் பாதுகாப்பு அமைச்சு அறிவித்தது.

சிறிலங்காவால் தேடப்படும் நபர்களில் ஏழு பேர் இந்தியாவில் ஒளித்திருப்பதாகவும் கூறப்படுகிறது.

சிறிசேன அரசாங்கத்தின் கீழ், தமிழர்களும் தமிழர் அமைப்புக்களும் மீளணக்கப்பாடு தொடர்பான தமது எண்ணங்களை வெளிப்படுத்துவதற்கான சுதந்திரத்தை நிச்சயம் பெற்றுள்ளனர். இவர்களின் எண்ணங்கள் நிறைவேற்றப்படுவதற்கான நேர்மையான முயற்சி இடம்பெறுவதாக தமிழ் மக்களுக்கு உறுதி வழங்கப்பட்டுள்ளது.

தற்போதைய மீளணக்கப்பாடானது மந்தகதியை அடையலாம் என்கின்ற அச்சமும் நிலவுகிறது. ஏனெனில் இந்த நடவடிக்கைகள் வெளிப்புற அமைச்சுமே

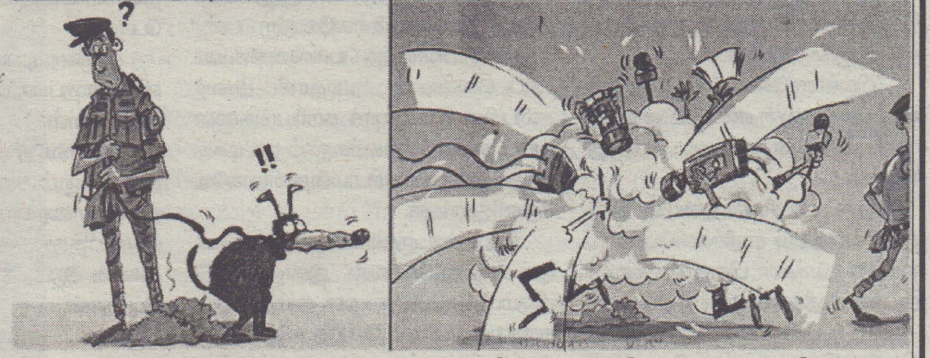
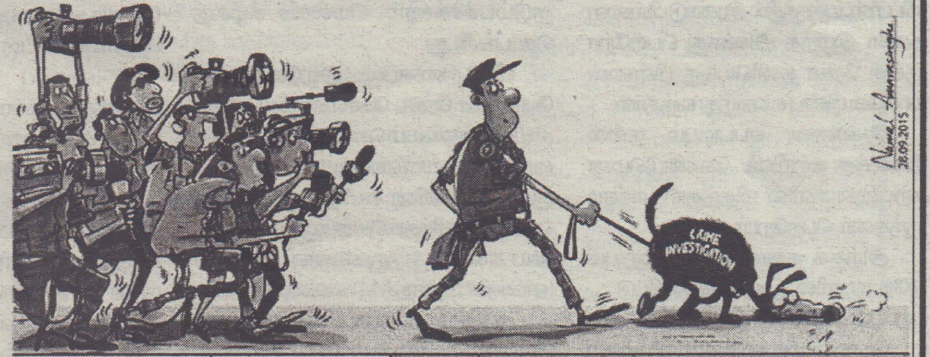

தலக விசாரணை மேற்கொள்ளப்பட வேண்டும் என அமெரிக்கா, பிரித்தானியா மற்றும் ஐரோப்பிய ஒன்றியத்தைச் சேர்ந்த ஏனைய நாடுகள் மீண்டும் மீண்டும் வலியுறுத்தியுள்ளன.

இவ்வாறான ஒரு அனைத்துலக விசாரணைப் பொறிமுறையை முன்னாள் ஆட்சியா

வழிநடத்தப்படுகிறது. உண்மையில் இவை நீதி அமைச்சினாலேயே மேற்கொள்ளப்பட வேண்டும்.

மீளணக்கப்பாட்டு நடவடிக்கைகளின் உரிமம் தொடர்பாக சிறிலங்கா அரசாங்கம் எவ்வித விளக்கமும் அளிக்கவில்லை என்பது மிகவும் வேதனைக்குரியதே.

# டெஸ்ட் போட்டிகளில் மேலும் புதிய மாற்றங்கள்?



அவுஸ்திரேலியா, நியூசிலாந்து அணிகளுக்கிடையிலான பகல் இரவு டெஸ்ட் போட்டி நடைபெற்று முடிந்ததையடுத்து, டெஸ்ட் கிரிக்கெட்டில் மேற்கொள்ளப்பட வேண்டிய மாற்றங்கள் குறித்து பல தரப்பாலும் யோசனைகள் முன்வைக்கப்பட்டு வருகின்றன. டெஸ்ட் கிரிக்கெட் போட்டிகளை மேலும் போட்டித் தன்மை வாய்ந்ததாக மாற்றவும், ரசிகர்களை கவரவும் இத்தகைய மாற்றங்கள் அவசியம் என்று வலியுறுத்தப்பட்டு வருகிறது.

அவற்றிலே முக்கியமாக, போட்டிக்கு முன்னதாக நாணயச் சுழற்சியை நிறுத்து வதற்கான ஆலோசனை பற்றி கிரிக்கெட் வல்லுநர்கள் பலரும் தமது கருத்துக்களை வெளியிட்டு வருகின்றனர். டெஸ்ட் போட்டிகளில் புகுபெற ஒரு நாட்டுக்கு விஜயம் செய்யும் அணிக்கே, முதலில் துடுப்பெடுத்தாடுவதா? இல்லை களத்தடுப்பிலீடுபடுவதா? என்பதைத் தீர்மானிக்கும் சந்தர்ப்பத்தை வழங்குவது என்பதை இந்த ஆலோசனைகள் முன் மொழிகின்றன. இதனால், ஆடுகளத்தைத் தயார் செய்யும் அணி, தனக்கு மட்டும் சாதகத் தன்மை கொண்டதாக அதனை அழைக்காமல் பொதுவானதாக அமைப்பதற்கு வழி யேற்படும் என சுட்டிக்காட்டப்பட்டுள்ளது.

இந்தத் திட்டத்துக்கு ரிக்கிபொன்டாஸ், ஸ்டீவ் வோ, மைக்கேல் ஹோல்டாங் போன்ற முன்னாள் முன்னணி வீரர்கள் தமது வரவேற்பைத் தெரிவித்துள்ளனர். அதேவேளை, இங்கிலாந்து கிரிக்கெட் சபை, இது சார்ந்ததொரு திட்டத்தை வரும் கிரிக்கெட் பருவ காலத்தின் உள்ளூர் போட்டிகளின்கீழ் நடைமுறைப்படுத்த உத்தேசித்துள்ளதாகத் தெரிகிறது. கவுன்டி அணி ஒன்று, இன்னொரு அணியின் ஆடுகளத்துக்குச் சென்று

விளையாடும்போது, அந்த அணிக்கு முதலில் களத்தடுப்பிலீடுபடும் வாய்ப்பு வழங்கப்படும். அதை அந்த அணி மறுக்கும்பட்சத்தில் மட்டும் நாணயச் சுழற்சி மேற்கொள்ளப்படும் என்று இங்கிலாந்து கிரிக்கெட் சபையின் தகவல்கள் குறிப்பிடுகின்றன.

டெஸ்ட் கிரிக்கெட்டில் அறிமுகப்படுத்த ஆலோசிக்கப்படும் இந்த புதிய நடைமுறைகள் குறித்து அவுஸ்திரேலிய அணியின் பயிற்றுனர் டெரன் லீமன் தனது வரவேற்பினைத் தெரிவித்துள்ளார். அடிவெய்டில் புத்திரிகையாளர்களைச் சந்தித்தபோதே அவர் தனது ஆதரவைத் தெரிவித்துள்ளார். “நிச்சயமாக இந்தத் திட்டம் கிரிக்கெட்டுக்குள் உள் வாங்கப்படவேண்டும். இதன் மூலம் தனக்கு மட்டும் சாதகமான ஆடுகளங்களை தயாரிக்கும் அணிகளின் போக்கு முடிவுக்குக் கொண்டுவரப்படும்” என்று குறிப்பிட்டுள்ளார் லீமன்.

“ஆறு வருடங்களுக்கு முன்னர் பகல்-இரவு டெஸ்ட் போட்டி பற்றி எம்.சி.சி திட்ட மிட்டபோதே எனக்கு அது ஒரு அற்புதமானதும், சுவாரஸ்யமானதுமான திட்டம் என்பது புரிந்தது. அது, இப்போது விளையாடப்பட்டபோது ரசிகர்களாலும் உணரப்பட்டிருக்கும். இதுபோலவே புதிய திட்டங்களும் டெஸ்ட் போட்டிகளை மேலும் சுவாரஸ்யப்படுத்தும்” என்று நம்பிக்கை வெளியிட்டுள்ளார் டெரன் லீமன்.

டெஸ்ட் போட்டிகளை நான்கு நாட்களுக்கு மட்டுப்படுத்தும் திட்டம் குறித்தும் விவாதிக்கப்பட்டுவருவதாக தகவல்கள் வெளியாகியுள்ளன. அவ்வாறு நான்கு நாட்களுக்கு மட்டுப்படுத்தப்படும்போது தினமும் வீசப்படவேண்டிய 90 ஓவர்களுக்கு மேலதிகமாக சில ஓவர்களை இணைப்பது குறித்தும் ஆலோசிக்கப்பட்டுவருகிறதாம். (க)

## தொடர்ந்து அசத்தும் பார்சி லோனா



ஸ்பெயினின் ஒவ்வொரு அணியையும் தூக்கி சாப்பிடும் நெய்மர், சுவாரஸ், மெஸ்ஸி கூட்டணி ஜெர்மன் பந்தஸ்கீகா தொடரில், ஒரு போட்டியில் கூட தோற்காமல் வீரநடை போடும் பேயர்ன் மூனிச்.

தொடரும் MSN ஆதிக்கம்

சமீப காலமாக எந்தப் போட்டியிலும் முழு திறனையும் வெளிப்படுத்தாமல் ஆடி வரும் ரியல் மாட்ரிட் அணி 2-0 என்ற கணக்கில் எய் பார் அணியை வீழ்த்தியது. நேற்றும் அவ்வணியின் ஆட்டம் ரசிகர்களை திருப்திப்படுத்தும் வகையில் இல்லை. பார்மின்றி தவித்து வரும் நட்சத்திர வீரர் ரொனால்டோ பெனால்டி வாய்ப்பில் கோலடித்தார். ஆனாலும் அவரது ஆட்டம் குறிப்பிடும் படி இல்லை. அதற்கு முன்னர் போட்ரிச் கொடுத்த பாசை கரத் பேல் கோலாக மாற்றினார்.

ரொனால்டோ ஒருபக்கம் தடுமாற, இவர்களின் பரமவைரிகளாகக் கருதப்படும் பார்சிலோனா அணி தொடர்ந்து ஆதிக்கம் செலுத்தி வருகிறது. ரசிகர்களால் MSN என்று அழைக்கப்படும் மெஸ்ஸி, சுவாரஸ், நெய்மர் கூட்டணியின் தனது ஆதிக்கத்தை தொடர்ந்து வருகிறது.



ரியல் சோசிடாட் அணிக் கெதிரான போட்டியில் 4-0 என்ற கணக்கில் பார்சிலோனா அணி வெற்றிபெற்றது. நெய்மர் இரண்டு கோல்களும், மெஸ்ஸி மற்றும் சுவாரஸ் ஆகியோர் தன ஒருகோலும் அடித்தனர். இந்த மும்மூர்த்திகள் இணைந்து இதுவரை 13 போட்டிகளில் 30 கோல்கள் அடித்துள்ளனர்.

அட்லெடிகோ மாட்ரிட் அணி 1-0 என எஸ்பானியோல் அணியை வீழ்த்தி இரண்டாம் இடத்தைத் தக்க வைத்துக் கொண்டுள்ளது. அவ்வணியின் இரண்டாம் இடத்தில் நீடிக்கிறது. இளம்பயல் கிரீஸ்மேன் வெற்றிக்

இதுவரை விளையாடியுள்ள 14 போட்டிகளில் பேயர்ன் 13 வெற்றி ஒரு சமநிலையுடன் முன்னிலையில் உள்ளது. மற்றொரு முன்னணி அணியான பார்ம்சென்ட் அணி 4-1 என ஸ்டர்ட்கார்ட் அணியை வீழ்த்தியது.

சாதனையைத் தகர்த்த வார்டி

இங்கிலாந்து காற்பந்து தொடரான பிரீமியர் லீக் தொடரில் 12 ஆண்டுகளாக தகர்க்கப்படாமல் இருந்த சாதனையை தகர்த்தெறிந்தார் லெய்செஸ்டர் சிட்டி அணியின் ஜேமிவார்டி. 2003 ஆம் ஆண்டு மான்செஸ்டர் யுனைட்டட் அணியின் நட்சத்திர வீரர் வேன் நிஸ்டிஸ்ராயின் தொடர்ந்து 10 பிரீமியர் லீக் போட்டிகளில் கோலடித்திருந்தார். தொடர்ந்து 11 போட்டிகளில் கோலடித்து அச்சாதனையை தன் வசப்படுத்தியுள்ளார் வார்டி. இதில் சிறப்பு என்னவென்றால் மான்செஸ்டர் யுனைட்டட் அணிக்கிராகவே இச்சாதனை நிகழ்த்தப்பட்டதுதான். இப்போட்டி 1-1 என்ற கணக்கில் சம நிலையில் முடிந்தது.

ஸ்வான்ஸீ சிட்டிக்கு எதிரான போட்டியில் லிவர்பூல் அணி 1-0 என்ற கோல்களில் வெற்றி பெற்று தனது வெற்றிப் பயணத்தைத் தொடர்கிறது. அவ்வணிக்கு கிடைத்த பெனால்டி வாய்ப்பை ஜேம்ஸ் மில்னர் கோலாக்கினார். மற்றொரு போட்டியில் மான்செஸ்டர் சிட்டி அணி 3-1 என்ற கோல்களில் மான்செஸ்டர் அணியை வென்று புள்ளிப்பட்டியலில் முதலிடத்திற்கு முன்னேறியது. அவ்வணியின் டிபுரூயன், டெய் மற்றும் கொல ரோவ் ஆகியோர் கோலடித்தனர். லெய்செஸ்டர் அணியுடன் 29 புள்ளிகளுடன் சமனானாலும் கோல் அடிப்படையில் சிட்டி அணி முதலிடத்தில் உள்ளது. நடப்பு சம்பியனான செல்சியம் டாட்டன் ஹாம் அணிகளும் மோதிய போட்டி கோல் ஏதும் அடிக்காமல் சமநிலை ஆனது. அர்சனல் அணியும் நர்வீச் அணி யும் மோதிய போட்டியும் 1-1 என சம நிலை ஆனது.

முன்னேறும் ஜீவன்டஸ்

இத்தாலி சீரி-ஏ தொடரில் தொடர்ந்து தொடர்ந்து வந்த நடப்பு சம்பியனான ஜீவன்டஸ் அணி மீண்டும் வெற்றிப் பாதைக்குத் திரும்பியுள்ளது. பட்ரீமோ அணியை 3-0 என்று வீழ்த்தி புள்ளிப்பட்டியலில் 5ம் இடத்திற்கு முன்னேறியது. சீரி-ஏ தொடரில் இன்டர்மிலன் அணி 30 புள்ளிகளுடன் முதலிடத்தில் உள்ளது. (க)

## காலத்தால் அடியாக கானங்கள் ...

திரைப்படம் : ஆலயமணி

பாடியவர் : T.M.செளந்தரராஜன்

இயற்றியவர் : கண்ணதாசன்

திரையிசை : விஸ்வநாதன், ராமமூர்த்தி



பொன்னை விரும்பும் பூமியிலே  
என்னை விரும்பும் ஒருயிரே  
புதையல் தேடி அலையும் உலகில்  
இதயம் தேடும் என்னுயிரே  
பொன்னை விரும்பும் பூமியிலே  
என்னை விரும்பும் ஒருயிரே  
புதையல் தேடி அலையும் உலகில்  
இதயம் தேடும் என்னுயிரே

ஆயிரம் மலரில் ஒரு மலர் நீயே  
ஆலயமணியின் இன்னிசை நீயே(2)  
தாய்மை எனக்கே தந்தவள் நீயே  
தங்க கோபுரம் போல வந்தாயே  
புதிய உலகம் புதிய பாசம்  
புதிய தீபம் கொண்டு வந்தாயே

(பொன்னை விரும்பும் பூமியிலே)

பறந்து செல்லும் பறவையைக் கேட்டேன்  
பாடிச் செல்லும் காற்றையும் கேட்டேன்(2)  
அலையும் நெஞ்சை அவரிடம் சொன்னேன்  
அழைத்து வந்தார் என்னிடம் உன்னை  
இந்த மனமும் இந்த குணமும்  
என்றும் வேண்டும் என்னுயிரே

(பொன்னை விரும்பும் பூமியிலே)

ஆலமரத்தின் விழுதினைப் போலே  
அணைத்து நிற்கும் உறவு தந்தாயே(2)  
வாழைக் கன்று அன்னையின் நிழலில்  
வாழ்வது போலே வாழவைத்தாயே  
உருவம் இரண்டு உயிர்கள் இரண்டு  
உள்ளம் ஒன்றே என்னுயிரே

(பொன்னை விரும்பும் பூமியிலே)

**இப்பாடலை  
SMS மூலம் விரும்பிக்  
கேட்டவர்கள்:**

**கோபி, மோகன்தாஸ்,  
இந்திரன், சந்திரன், சிவகு  
மாரன் குடும்பம், சண்முக  
தாஸ், ஜோன்சன்ஸ் குடும்  
பம்- அல்லைப்பிட்டி, ரேவதி,  
புவனேஸ்வரி, விமலதாஸ்,  
வீரசிங்கம். அந்தோனிப்பி  
ள்ளை குடும்பம்.**

**அன்பு வாசகர்களே!**

காலத்தால் அடியாக கானம் பகுதிக்கு நீங்கள்  
ளும் பாடல்களை விரும்பிக் கேட்கலாம். உங்  
கள் பெயர், முகவரியுடன் விரும்பிக் கேட்ப  
வர்கள் பெயர், முகவரியையும்

**021 567 1543**

எனும் இலக்கத்திற்கு SMS  
செய்யுங்கள்.

## ஈழத்து சினிமா

**கூலி-குறும்பு விமர்சனம்**

"கஷ்டப்பட்டு உழைக்கிறவர்களுக்கு கிடைக்கிற 'கூலி'  
எப்போதுமே கைவிட்டுப் போகாது! குறுக்கு வழியில்  
முன்னேற நினைக்கிறவர்களுக்கு கிடைக்கிற 'கூலி'  
எப்போதுமே கைகூடி வராது!" என்ற வசனத்தை படத்தின்  
கருப்பொருளாகக் கி ஏறக்குறைய ஐந்து நிமிடத்தில்  
கௌரீஷனால் நெறிப்படுத்தப்பட்டு வெளிவந்திருக்கும்  
குறும்பும கூலி.

மிக எளிமையான திரைக்கதையில் அநாவசியக்  
காட்சிகள் சேர்க்கப்படாமல் உருவாக்கப்பட்டிருக்கின்ற  
அதேவேளை நாளாந்தம் சமூகத்தில் எதிர்கொள்ளும் ஒரு  
பிரச்சினையினை மையப்பொருளாகக் கொண்டுவந்திருக்  
கின்றார்கள். சோம்பல் நிறைந்தவர்களும் உழைப்பிற்குச்  
செல்லாமல் சொகுசாக வாழ நினைப்பவர்களையும்  
போலியாக பிச்சை எடுப்பவர்களையும் ஒரேகோட்டில்  
இணைத்து திரைக்கதையை பின்னியிருக்கின்றார்கள்.

அதிர்ஷ்டலாபச்சீட்டின் விற்பனையால் எவரோ ஒருவர்  
கோடீஸ்வரன் ஆனாலும் தினமும் அதிர்ஷ்டலாபச்  
சீட்டினை வேண்டி தானும் கோடீஸ்வரன் ஆகவேண்டும்  
என்று கனவுகாணும் பலரின் கனவுகள் நிறைவேறாமல்  
போவது மட்டுமல்லாது அவர்களின் வாழ்வாதார நிதி  
யையும் கொடாமலாக உறிஞ்சிக் கொள்கின்றது. நாம்  
சாதாரணமாக கவனிக்காமல் விட்டாலும்  
அதிர்ஷ்டலாபச்சீட்டுக்கு அடிமையாகிய பலர் தொடர்ந்தும்



கூலி

எமது சமூகக் கட்டமைப்பில் தொடர்ந்தும் இருக்கின்றார்கள்.  
அதிர்ஷ்டலாபச் சீட்டினை விற்பனை செய்யும் விற்பனை  
முகவர்கள் நமது தொழில் முயற்சியை வெற்றிகரமாக  
ஓரளவு கொண்டுவந்துவரும் அதன் பிரதிபலன்கள்  
தொடர்ந்தும் சிக்கல் தன்மையானவை.

தினமும் அதிர்ஷ்டலாபச் சீட்டினை தொழில்முயற்சி எதி  
லும் ஈடுபடாமல் புலம்பெயர் நண்பர்களின் நிதியில் வேண்  
டும் ஒருவரின் கோணத்தில் குறும்பும ஆரம்பிக்கின்றது.  
அவரின் சில்லறைத்தனமான ஆசைகள் தொடர்ந்தும்  
அதிர்ஷ்டலாபச் சீட்டினை வேண்டி வைக்கின்றது. விற  
்பனை நிலையத்தில் இருக்கும் மொத்த அதிர்ஷ்டலாபச்  
சீட்டினையும் தினமும் பெருவாரியான பணத்தில் மித  
மிஞ்சிய கனவில் வேண்டுவதும் தோல்வியடைவதுமாக  
இருக்கின்றார். ஒருகட்டத்தில் மனம் வெறுத்து செல்கிறார்.  
செல்லும்போது அவர் செலவழித்த பணத்தின் பெறுமதிமலைக்க  
வைக்கும் அளவுக்கு மிகப்பெரியதாக இருக்கின்றது.

அவர் அதிர்ஷ்டலாபச் சீட்டினை கொள்வனவு செய்யும்  
விற்பனை நிலையத்தினை நடத்துபவர் மாற்றுத்திறனா  
ளியாக இருக்கின்றார். அவரின் தொழில்முயற்சியாக அக்  
கடை இருக்கின்றது. அவரிடம் வந்துசேரும் பணம்  
போலியாக பார்வையற்றவராக பிச்சை எடுப்பவருக்கு  
உதவச் செல்லும்போது அவரிடம் திருட்டு கொடுக்க  
நேர்கின்றது. வீதியால் செல்பவர்களால் விரட்டிப் பிடி  
க்கப்பட்டு தர்ம அடிகள் கொடுக்கப்படுகின்றன. கதை இவ்  
வாறு நகர்கின்றது.

கதையின் செறிவுக்கு ஏற்ப குறும்புமத்தின் நேரத்தினை  
சரியாக மதிப்பிட்டு உருவாக்கப்பட்டுள்ளது கதையின்  
போக்கினை இன்னும் விரியப்படுத்தி விடுகின்றது.  
அதனைக் கொஞ்சமும் தடுமாறாமல் திரைக்கதையில்  
புகுத்தி இருப்பது ஆசுவாசமானது. திரைக்கதையில்  
அநாவசியமற்ற சென்டிமென்ட் காட்சிகள் இல்லாமல்  
இருப்பது கூட இத்திரைக்கதைக்கும் அனுகூலத்தை  
தருகின்றது. வசனங்களை வீணடிக்காமல் முடிந்தவரை  
காட்சிப்படிமமாக குறும்புமத்தினை காட்டமுயலப்பட்ட  
தன்மைகள் சிலாகிக்கத்தக்கவையாக இருக்கின்றன.  
நடிப்பும் பொருத்தமான நடிகர்கள் மூலம் மிகையுணர்ச்சி  
இல்லாமல் கொண்டுவரப்பட்டுள்ளன. கமரா யாழில்  
படையினர் நிலைகொண்டுள்ளதையும் நுணுக்கமாக  
காட்டிவிடுகின்றது.

கமராவின் காட்சிச் சட்டங்கள் இன்னும் சரியாக  
வைக்கப்பட்டிருக்கலாம். பின்னணிக்கிரலின் பொருத்தப்பா  
டும், ஒலிச் செறிவின் அளவும் தடுமாறியிருக்கின்றது. பின்  
னணி இசையும் இன்னும் கவனிக்கப்படலாம். கதையின்  
முடிவில் குறும்புமத்தின் கருத்தினை செய்திவாசிப்பதுபோல்  
சொல்லவேண்டிய தேவை இல்லை. அவை ஏன் வலிந்து  
சொல்லப்பட்டு இருக்கின்றன? திரைப்படம் காட்சி உட்கம்  
காட்சிகளினாலே முடிந்தவரை சொல்ல முற்படவேண்டும்.

-அனோஜன் பாலகிருஷ்ணன்-

## வள்ளுவர் கூறும் தலைமைத்துவம் (Leadership)

தலைமைத்துவம் என்பது தன்னுடைய தனித்துவம்  
மிக்க ஆற்றலால் அல்லது வல்லமையால் ஊழியர்களைச்  
சரியான முறையில் வழிப்படுத்தி நிறுவன இலக்குகளை  
வெற்றிகரமாக அடையச் செய்வதாகும். ஒரு தலைவருக்கு  
அல்லது முகாமையாளருக்கு இருக்க வேண்டிய தலை  
மைத்துவ பண்புகளாக, புத்திக்கூர்மை, ஆழ்ந்த கல்வி  
மற்றும் துறைசார் அனுபவம், புதியன சிந்தித்தல், சிறந்த  
தொடர்பாடல் திறன், ஆலோசனையும் வழிகாட்டலும்  
வழங்கக்கூடிய திறமை, மனமுதிர்ச்சி, சிறந்த உடல் தகுதி,  
நடுநிலைமை, இயல்புக்கம், பொறுப்பேற்கும் தன்மை,  
முடிவெடுக்கும் திறன், ஊழியர்களால் ஏற்றுக் கொள்ளப்  
படல் என்பன அமைகின்றன. இக்கருத்துக்களை கீழ்  
வரும் ஈரடி சிறப்பாக வெளிப்படுத்துகின்றது.

**அஞ்சாமை ஈகை அறிவுக்கம் இந்நான்கும்  
எஞ்சாமை வேந்தர்க் கியல்பு. (குறள் 382)**

அஞ்சாமை அல்லது துணிவு, ஈகை அல்லது இரக்க  
சிந்தை, அறிவுடைமை அல்லது அறிவாற்றல், ஊக்க  
முடைமை அல்லது உயர்ந்த குறிக்கோலை எட்டும்  
முயற்சி ஆகிய இந்த நான்கு பண்புகளும் குறைவுபடாமல்  
இருத்தலே ஒரு அரசனுக்குரிய தகுதிகளாகும் என்கிறார்  
வள்ளுவர். எனவே வள்ளுவர் கூறும் அரசனுக்குரிய  
தகுதிகள் போன்று தலைவர் அல்லது முகாமையாளர்  
என்பவர் எடுத்த கருமத்தை முடிக்கின்ற துணிவு, அக்கரு  
மத்தை முடிக்கத் தேவையான அனுபவ அறிவு, நிர்ண  
யித்த நிறுவன இலக்குகளை அடைவதற்கான இடையறா  
முயற்சிகளை மேற்கொள்ளும் பண்பு என்பவற்றை  
கொண்டிருப்பவதாடு தனது ஊழியர்களின் அல்லது  
தன்னைச் சார்ந்தவர்களின் நலனில் கவனம் பேணும்  
தன்மை கொண்டவராக இருக்க வேண்டும்.

ஒரு சிறந்த தலைவர் அல்லது முகாமையாளர் என்பவர்  
எல்லோரும் அணுகத்தக்க வராக எல்லோராலும் விரும்பத்  
தக்கவராக இருக்கவேண்டும். மற்றையவர்களுடைய  
கருத்துக்களை, பிரச்சினைகளைக் கேட்பவராகவும்,  
பிரச்சினைகளுக்கு தீர்வுகாண்பவராகவும், இன்சொல்  
பேசுபவராகவும் இருக்க வேண்டும். அதேவேளை  
மற்றையவர்களுக்கு நல்ல வழிகாட்டியாகவும் இருக்க  
வேண்டும். இக்கருத்துக்களை கீழ்வரும் ஈரடி சிறப்பாக  
வெளிப்படுத்துகின்றது.

**காட்சிக் களியன் கடுஞ்சொல்லை அல்லனேல்  
மீக் கூறும் மன்னன் நிலம் (குறள் 386)**

காண்பதற்கு எளியவனாய் இருப்பதோடு கடுஞ்சொல்  
கூறாத இனிய பண்பாடும் உடையவனாய் இருக்கும்  
மன்னனுடைய ஆட்சிக்கு உட்பட்ட நாட்டையே  
எல்லோரும் விரும்புவவர். அத்தகைய மன்னனையே  
உலகமும் புகழும் என்கிறார் வள்ளுவர்.

எனவே வள்ளுவர் கூறும் மன்னனைப்போல்  
தலைவர் அல்லது முகாமையாளர் என்பவர் காட்சிக்கு  
எளியவராயும் எல்லோரையும் அரவணைத்து இன்சொல்  
பேசுபவராக இருக்க வேண்டும்.

தலைவர் அல்லது முகாமையாளர் யாராலும் அணுகப்  
பட முடியாதவராயும், ஊழியர்களை அல்லது தன்னைச்  
சார்ந்தவர்களை மதிக்காதவராயும், ஊழியர்களுடைய  
அல்லது தன்னைச் சார்ந்தவர்களுடைய பிரச்சினைகளைக்  
கேட்டு ஆராய்ந்து சரியான முறையில் நீதியான முறையில்  
தீர்வுகாண முடியாதவராகவும் இருந்தால் அவர் தனது  
நிலையையும் மதிப்பையும் இழந்துவிடுவதுடன் தனது  
பணியையும் இழந்து விடுவார். யாரும் அவரை கணக்கில்  
எடுக்கமாட்டார்கள். இக்கருத்துக்களை கீழ்வரும் ஈரடி  
சிறப்பாக வெளிப்படுத்துகின்றது.

**எண்பதத்தான் ஓரா முறைசெய்யா மன்னவன்  
தண்பதத்தான் தானே கெடும். (குறள் 548)**

ஆடம்பரமாக யாரும் அணுகமுடியாமல் இருக்கின்ற,  
ஆராய்ந்து நீதி முறை செய்யாமலும் அல்லது நீதி  
வழங்காமலும் இருக்கின்ற அரசன் தாழ்ந்த நிலையை  
அடைந்து பகைவரில்லாவிட்டாலும் கூட தானாகவே  
கெட்டழிந்து விடுவான் என்கிறார் வள்ளுவர். எனவே  
வள்ளுவர் கூறும் அரசனைப் போல் அல்லாமல் தலைவர்  
அல்லது முகாமையாளர் எளியவராக, அகங்கார  
மற்றவராக, நேர்மையானவராக இருந்தால் மட்டுமே  
வெற்றிகரமானவராக இருக்க முடியும்.

சைவப்புவர் க.பத்மநாந்தன்

சினிமா  செய்தி

வெள்ளத்தால் பாதிக்கப்பட்ட மக்களுக்கு நடிகர் சங்கத்திடம் நிதியுதவி வழங்கிய நடிகர்கள்

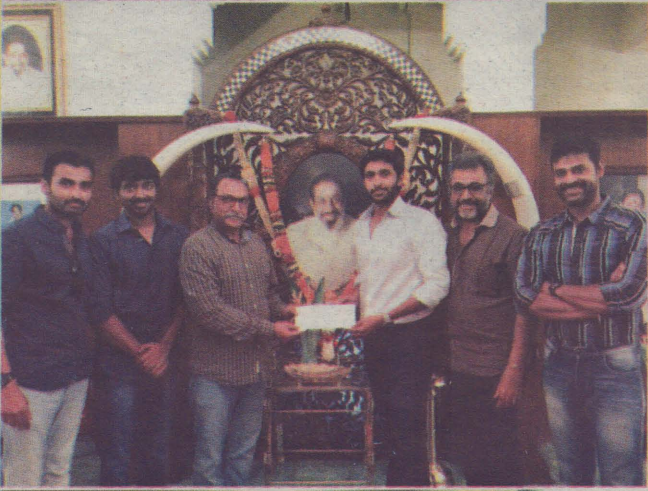

# சென்னை வரலாறு கானாத மழை

வெள்ளத்தால் பாதிக்கப்பட்ட மக்களுக்கு பிரபலங்கள் நிதியுதவி

புயல் மற்றும் கனமழையால் பாதிக்கப்பட்ட மக்களுக்கு உதவிடும் வகையில் முதலமைச்சர் நிவாரண நிதிக்காக நடிகர் சங்கம் சார்பில் நிதி திரட்டி வருகிறது.

இதுவரைக்கும் நிதி உதவி அளித்தவர்கள் பற்றிய சுருக்க பட்டியல்.



சுப்பர்ஸ்டார் ரஜனிகாந்த் - 10 இலட்சம், இளைய தளபதி விஜய் - 5 கோடியே 18 இலட்சம், லோரன்ஸ் - ஒரு கோடி, குர்யா, கார்த்தி, சிவகுமார் சார்பில் - 25 இலட்சம், தனுஷ் - 5 இலட்சம், பார்த்தீபன் - 2 இலட்சம், சிவகார்த்திகேயன் - 5 இலட்சம், விஷால் - 10 இலட்சம், சந்தானம் - 5 இலட்சம், சித்தார்த் - ஒருகோடி, ஆர்.ஜே.பாலாஜி - ஒரு கோடி,



மற்றைய மாநில நடிகர்கள் சார்பில்

பிரபாஸ் - 50 இலட்சம், மகேஷ்பாபு - 15 இலட்சம், ராம்சரண் - 35 இலட்சம், ரவிதேஜா - 5 இலட்சம்,



விளையாட்டுத்துறை வீரர்கள்

முத்தையா முரளிதரன் - ஒரு கோடி, சங்கக்கார - 10 ஆயிரம் அமெரிக்க டாலர், எம்.எஸ். டோனி - 75 இலட்சம், சுரேஷ் ரெய்னா - 50 இலட்சம், சாய்நா நேவால் - 2 இலட்சம்,

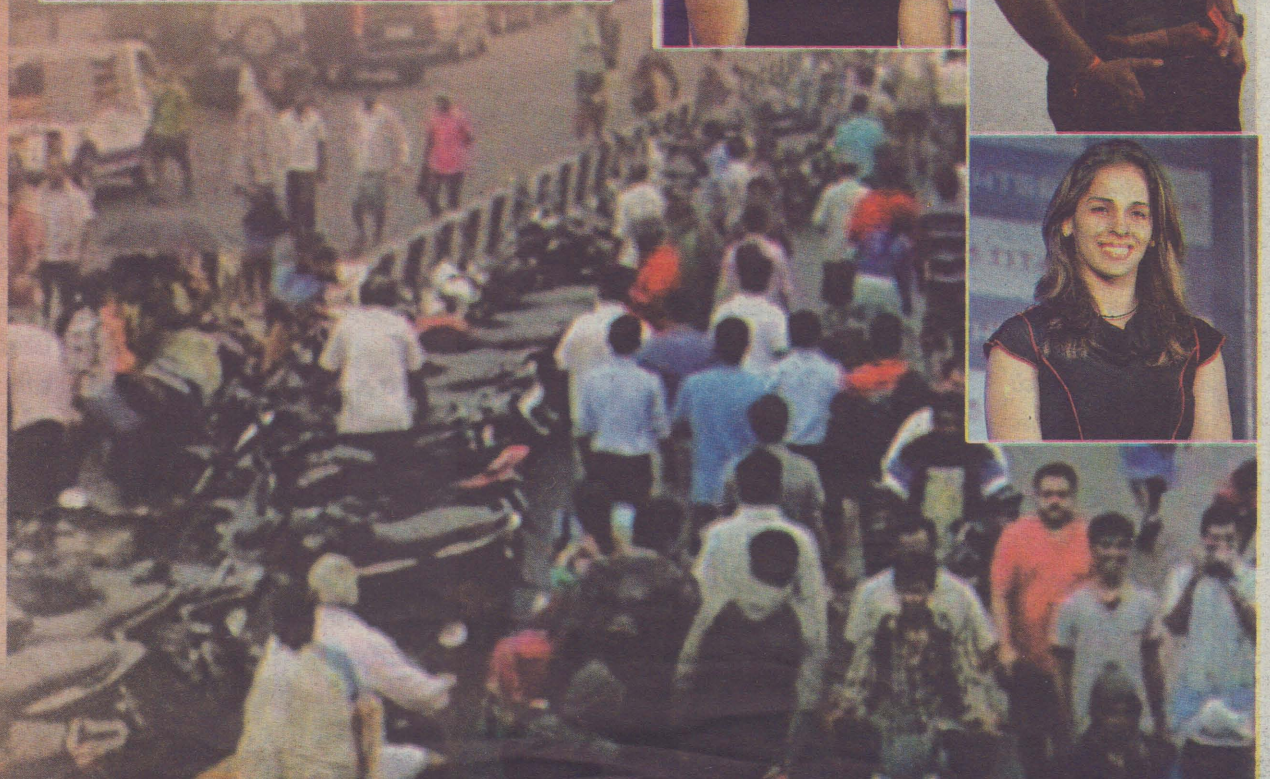

2009 ஆம் ஆண்டு மே மாதம் 18 ஆம் திகதியுடன் இலங்கையில் கடந்த 30 ஆண்டு காலமாக நீடித்து வந்த இனவிடுதலைப் போராட்டத்தை இல்லாமல் செய்துவிட்டோம் என்று மார்தட்டிக் கொண்ட மகிந்த அரசு தமிழக மக்களையும் மன வேதனைக்குட்படுத்தியிருந்தது.

ஐக்கியநாடுகள் சபையின் அறிக்கையின் பிரகாரம் 40 ஆயிரம் ஈழத்தமிழர்கள் கொல்லப்பட்டதாகவும் மன்னார் ஆயிரராஜப்பேரரசு ஆண்ட கையின் அறிக்கையின் பிரகாரம் ஒரு இலட்சத்து 30 ஆயிரத்துக்கு மேற்பட்டோர் கொல்லப்பட்டதாகவும் அதிர்ச்சித்தகவல்கள் வெளியிடப்பட்டன.

இந்தத் தகவல்கள் வெளியிடப்பட்ட போது தமிழினத்துக்கு எதிராக இனப்படுகொலை இடம்பெற்றது உண்மை. அதற்கு எதிராக சர்வதேச விசாரணை ஒன்று நிகழும் நடத்தப்பட வேண்டும் என்று பல போராட்டங்களை முன்னெடுத்து மகிந்த அரசுக்கு பல நெருக்கடிகளை ஏற்படுத்தியவர்கள் தமிழக உறவுகள்.

வன்னியில் தமிழினத்துக்கு எதிராக நடந்த பேரவலத்தைக் கண்டு வெகுண்டெழுந்த தமிழகம் வரலாற்றில் இதுவரை கண்டிராத நீண்டகாலப் பேரிடரை தற்போது எதிர் கொண்டுள்ளது. அன்று மகிந்தவால் மனமுடைந்து போன எமது தமிழக உறவுகள் இன்று மழையினால் மனமுடைந்து போயுள்ளனர்.

தமிழக மக்களின் இயல்பு வாழ்க்கையை முற்றாக சீர்குலைத்துள்ள பெருமழையால் ஏற்பட்ட வெள்ள அனர்த்தம் இது வரை 400 பேரின் உயிர்களையும் பறித்துள்ளதாக தகவல்கள் வெளியாகியுள்ளமை ஈழத் தமிழருக்கு தாங்கொணாத துயரத்தை ஏற்படுத்தியுள்ளது.

அடுக்கு மாடிக் குடியிருப்புகளால் நிறைந்துள்ள சென்னை உள்ளிட்ட நகரங்களில் அதிவேக வீதிகளில் பயணித்தோர் ஆபத்து நிறைந்த படகுப் பயணத்தில் உயிரைப் பணயம் வைத்துள்ளனர்.

ஒருவேளை உணவுக்கு கூட வழியின்றி வானூர்திகளின் வருகைக்காக உயிரைக் கையில் பிடித்த படி ஈர உடையுடனும்



உடல் நடுக்கத்துடனும் வட்டு முகங்களில் கண்ணீருடன் காத்திருக்கின்றனர்.

இடைவிடாது கொட்டித் தீர்த்த கனமழையால் தமிழகத்தின் தலை நகரான சென்னைமாநகரம் தண்ணீரில் தத்தளிக்கிறது. அங்குள்ள எமது உறவுகள் உயிரைக் காத்துக் கொள்ள ஒவ்வொரு நொடிப் பொழுதும் போராடிக் கொண்டிருக்கின்றனர்.

100 ஆண்டுகளுக்கு முன்னர் இவ்வாறான பேரழிவை தமிழகம் சந்தித்ததாகவும் ஆனால் அப்போது, இவ்வளவு உயிர்ச்சேதம், சொத்தழிவுகள் ஏற்படவில்லை எனவும் அதிகாரிகள் தகவல் வெளியிட்டுள்ளனர்.

வரலாறு காணாத இந்தப் பேரழிவிலிருந்து எமது தொப்புள் கொடி உறவுகள் பாதுகாப்பாக மீண்டுவர வேண்டும். அவர்கள இயல்பு வாழ்க்கைக்கு விரைவாக திரும்ப வேண்டும் என்பதே ஈழத்திலுள்ள ஒவ்வொரு தமிழினின் வேண்டுகோளாகவுள்ளது.

எம்மினத்தின் அழிவைக்

கண்டுபொங்கிய தமிழக உறவுகளுக்கு ஏற்பட்டுள்ள இந்தப் பேரழிவு எமக்கு ஏற்பட்ட பேரழிவாகவே கருதப்பட வேண்டும்.

அவ்வாறு கருதி அவர்களுக்கு எம்மால் முடிந்த உதவிகளை நாம் வழங்க முன்வருதல் காலத்தின் கட்டாயமாகும். இதை நாம் செய்யத் தவறினோமே யானால் சிங்களவர்கள் எமக்கு இழைத்த அநீதிகளை வடநாம்பெரும் அதம்வாதிகளாக மாறி விடுவோம்.

தமிழினம் சிங்கள அரசுகளால் காலத்துக்குகாலம் இனவழிப்புக்கு உட்படுத்தப்பட்டுவந்த வேளை அதைத்தடுக்க உணர்வுடன் போராடியவர்கள் தாய்த தமிழகத்திலுள்ள எமது உறவுகளே.

சிங்கள ஆட்சியாளர்களுடன் இணைந்து தமிழினத்தை வேரறுக்க துணை போன ஈழத்தில் பிறந்து தமிழினத்திக்கு எதிராக செயற்பட்டவர்கள் பலபேர உள்ள நிலையில் தம் உயிரைத் துச்சமென நினைத்து தீயில் எரிந்து தம்மை சாம் பலாக்கி எதிர்ப்பை வெளிப்

படுத்திய உறவுகளை நினைத்து நாம் உதவிக்கூர்ந்த முன்வர வேண்டும்.

உள்ளக விசாரணைகளின் ஊடாக உண்மைகள் மூடி மறைக்கப்பட்டு விடும் என்பதில் தமிழக முதலமைச்சர் ஜெயலலிதா உள்ளிட்டவர்கள் உறுதியுடன் உள்ளதுடன் தமிழின அழிப்புக்கு எதிராக சர்வதேச விசாரணை தான் வேண்டும் அப்போது தான் அழிக்கப்பட்டவர்களுக்கு நீதிகிடைக்க வாய்ப்புள்ளது என்பதிலும் உறுதிப்பாட்டுடன் உள்ளனர்.

இந்த நிலைப்பாட்டிலிருந்து ஒரு போதும் பின்வாங்கப் போவதில்லை என்பதை உறுதிப்படுத்தும் செயற்பாடுகளை இடைவிடாது மேற்கொண்டுவருகின்றனர்.

இனப்படுகொலை புரிந்த இலங்கை அரசுக்கு எதிராக சர்வதேச விசாரணையை வலியுறுத்தி தமிழக சட்ட சபையில் தனித் தீர்மானம் கொண்டு வந்து எதிர்ப்பின்றி நிறைவேற்றிய தமிழக முதலமைச்சர் ஜெயலலிதாவின் தற்

என்றுமே மறக்கமாட்டார்கள்.

அதேவேளை தமிழகத்திலுள்ள ஈழ உணர்வாளர்களின் ஆதரவு எம்மைக் காத்துக் கொள்ளும் கவசமாகவுள்ளது என்ற நம்பிக்கையுடன் தமிழினம் அழிவுகளை எதிர்கொண்டும் தலைநிமிர்ந்துள்ளது.

ஈழத்தமிழர்கள் கொத்துக் கொத்தாக கொன்றொழிக்கப்பட்டபோது கொந்தளித்த தமிழகம் இன்று தண்ணீரில் தத்தளிக்கிறது. நாம் குருதிக் கடலில் குளித்த போது தீக்கு தேகத்தை ஆகுதியாக்கியவர்களின் உறவுகள் உறைவிடம் இன்றி அலைந்து திரிகின்றனர். வாழவழியின்றி வானிலிருந்து பொழிந்த குண்டுகளுக்கு அஞ்சி அடைக்கலம் ஜேடி ஓடிய தாய்விடு இன்று தலைக்குமேல் வெள்ளத்தை சுமந்து தீவாக காட்சிளிக்கிறது.

அந்தோ பரிதாபம். உறவுகளுக்கு உதவிட உதவிக் கரம் நீட்டுவோம் தாயக உறவுகளே முன்வாரீர்.

எஸ்.ஆர்.கரன்

facebook®

# ஏமாற்றம்



என்னாங்க, ஒரு தப்பு நடந்திருச்சாங்க...!  
 என்னடி சொல்ற - வியப்பும் வினாவும் கலந்த தொனியில் விவேக் தனது மனைவி அமுதாவை கேட்டான்.  
 இன்னைக்கி நான் சந்தைக்கு போனேன் இல்லையா?  
 ஓ! சந்தைக்கு போய் வழக்கம் போல ஊசி பாசில காச எல்லாத்தபும் வீணாக்கிட்டியா, அது தப்புனு உனக்கு பட்டுச்சா, ஆச்சரியமா இருக்கே...  
 என்னாங்க, வினையாடாதிங்க சொல்ல வந்தத மறந்துடுவேன் சரி சொல்லு  
 சந்தைல நிறைய இடத்துல பொருட்கள் வாங்குனேன், அப்போ யாரோ இந்த 100 ரூபா கள்ள நோட்ட குடுத்து என்னை ஏமாத்திட்டாங்க, நம்ம பையன் பாத்து சொல்றப்பதான் எனக்கே தெரிஞ்சது, இத பாருங்க"  
 ஆமா, மைய நூலையே கானுமே, காச கரியாக்கி கேள்விபட்டிருக்கேன், காச வெறும் காகிதம் ஆக்க உங்கிட்டதான் கத்துக்கனும்  
 அமுதா முறைக்க... சரி விடு இருக்கவே இருக்காரு ஆறுமுகம் அண்ணாச்சி, கடைல கூட்டமா இருக்குறப்ப கொல நடந்தா கூட கண்டுக்கமாட்டார், கள்ள நோட்டயா கண்டுக்க போறார்"  
 அண்ணாச்சி கடை... விவேக் நினைத்தது போலவே

கூட்டம் நிரம்பி வழிந்தது அண்ணாச்சி, அண்ணாச்சி கொக்கோலா 2 லீற்றர் குடுங்க - அவசரமாய் இருப்பதாய் நிதானத்துடன் நடித்தான் விவேக்.  
 100 ரூபாயை வாங்கிய அண்ணாச்சி உள்ளே சென்று கொக்கோலா எடுத்து குடுத்தார். முகத்தில் மெல்லிய புன்னகை ஒன்று புதிதாய் பூத்திருந்தது. வாங்கிய விவேக்கின் கண்களில் அண்ணாச்சியின் மர்ம புன்னகை பயம் குடுக்க சதாரித்தவனாய் என்ன அண்ணாச்சி யாவாரம் பிக்கிது போல, வாரீரேன் அண்ணாச்சி" பதிலுக்கு காத்திராமல் பறந்தான் வீட்டை நோக்கி.  
 வீட்டில்... அமுதா எப்படி நம்ம சாமர்த்தியம் ம்... மெச்சுக்கலாம் இப்ப வேலைக்கு கௌம்புங்க மதியம் 12 மணியிருக்கும்... விவேக் மேசையில் தொலைபேசி தொண்டையை திறந்தது.  
 விவேக் பேசுறேன் நீங்க என்னாங்க நாந்தான் அமுதா பேசுறேன், பள்ளிக்கு போன நம்ம பையனுக்கு வயிற்றுப்போக்காம் ஆசிரியை சோபனா கிலினிக்ல சேத்துருக்காங்கலாம் வேகமா வாங்க நானும் வந்திருறேன்.."  
 ம் சோபனா ஹெல்த்கேர்-பச்சை நிற பலகை புதிதான வண்ணத்துடன்.

என்னாங்க நம்ம பையன் பேசவே மாட்டான், ஆனா டாக்டர் சரி ஆயிடும்னு சொல்றாங்க, பலமில்லாம போச்சுதாம் எனக்கு பயமா இருக்குங்க  
 மிஸ்டர் விவேக் - வெள்ளை சகிதமாய் ஒருவர் கை நீட்ட,  
 எஸ் இது விவேக் டாக்டர் கூப்பிடுறார் சார் டாக்டர் அறையில் டாக்டர், காலையில நல்லாதான் பள்ளிக்கு போனான். ஆனா விவேக் நான் எல்லாத்தபும் விசாரிச்சுட்டேன், காலைல அவனுக்கு கொக்கோலா குடுத்திங்களா  
 ஆமா டாக்டர், ஆனா அவன் மட்டும்தான் குடிச்சான் அதுவும் கொஞ்சம்தான்  
 பாருங்க விவேக் கொஞ்சம் குடிச்சாலும் அதிகம் குடிச்சாலும் விசம் விசம்தான் டாக்டர் வாட் யூ மீன் ஏஸ் மிஸ்டர் விவேக், நீங்க குடுத்த கொக்கோலா 6 மாசம் முன்பே காலாவதி ஆனது, இத வித்தது யாருனு சொன்னீங்கனா வழக்கு தொடரலாம்"  
 அவசரமாய் குறுக்கிட்ட விவேக் வேணாம் டாக்டர் நான் பாத்துக்குறேன் அறையை விட்டு வந்த விவேக்கிற்கு அண்ணாச்சியின் மந்திரப்பன்ன கையின் அர்த்தம் தெளிவாகப் புரிந்தது.

facebook (f) ஃபேஸ்புக் பார்த்ததில் பிடித்தவை... Like 566

Search for people, places and things #tagendram Home

ராகுலன் ராகு

எதாவது தப்பு பண்ணிட்டு ஆங்கிலத்தில் SORRY கேட்க மனது தயங்குவதில்லை... அதே வேளையில் தமிழில் மன்னிப்பு கேட்க சற்றே தயங்குகிறது...!!!

காரணம், ஆங்கிலம் மேலோட்டமானது... தமிழ் உயிரோட்டமானது ...

தமிழன் புகழ்

ஐனாதிபதித் தேர்தல் 2015 வாக்களிக்கும் சரியான முறை மாகிரி-1		ஐனாதிபதித் தேர்தல் 2015 வாக்களிக்கும் சரியான முறை மாகிரி-2	
அஜித் AJITH		அஜித் AJITH	
விஜய் VIJAY		விஜய் VIJAY	1
சூர்யா SURYA		சூர்யா SURYA	3
விக்ரம் VIKRAM	X	விக்ரம் VIKRAM	
ஆர்யா ARYA		ஆர்யா ARYA	2

உங்களுக்கு விக்ரம் ஜி மட்டுமே பிடிக்கிறதின் அவருக்கு மட்டுமே புள்ளை இருக்க.

உங்களது முதல் தெரிவு விஜய் ஆகவும், இரண்டாவது தெரிவு ஆர்யா ஆகவும் முன்றாவது தெரிவு சூர்யா ஆகவும் இருப்பின் மேற்படி வாக்களிக்கவும்

சிந்துஜன் ரவி

பொழுதுபோக்கு

TIME PASS

முன்பு தற்போது

அஜந்தன்

முத்துச்சாமி கஜரூபன்

தேர்வு எழுதும்போது தெரியாத விடைக்கு தலையை சொறியாமல்..

முன்னாடி இருப்பவளின் முதுகைச் சொறிபவளே தேர்ச்சி அடைகிறான்...!!!

குகதர்சன்

தயவு செய்து பகிருங்கள்..! புண்ணியமாய் போகும்..!

நீங்கள் பார்த்த ஃபேஸ்புக்கில் உங்களுக்குப் பிடித்தவை இருந்தால் [www.facebook.com/valampurii](http://www.facebook.com/valampurii) எனும் தளத்தில் பதிவு செய்யுங்கள். அவை உங்கள் பெயர்களுடன் facebook பார்த்ததில் பிடித்தவை பகுதியில் பிரசுரமாகும்.



யாழ். மருத்துவக் குழுவினர் தொகுத்து வழங்கும்

# சுகமான விடியல்

வலம்புரியின் மருத்துவச்சுடர்

10

## முட்டை எனும் அருமருந்து

முட்டை வளர்ந்தவர்களுக்கு நல்லதல்ல, அபத்தான உணவு, கொலஸ் ரோலை அதிகரிக்கும் என்றெல்லாம் ஒரு தப்பான அபிப்பிராயம் நிலவி வருகிறது. அண்மையில் நடத்தப்பட்ட ஆய்வுகளின்படி அனைத்து தரப்பினருக்கும் முட்டை பாதுகாப்பான உணவு மட்டுமல்ல அதிசிறந்த உணவு என்பது உறுதிசெய்யப்பட்டிருக்கிறது.

முட்டை ஒப்பீட்டளவிலே மலிவான, சூயற்கையான, அனைத்து உண்டிச் சத்துக்களையும் கொண்ட இரசாயனப்பொருட்கள் எதுவும் சேர்க்கப்படாத இலகுவில் சமிபாடடையக்கூடிய உணவாகும். இது பலநோய்களிலிருந்து மனிதனைப் பாதுகாக்கும் நோய் எதிர்ப்புச்சக்தியை மேம்படுத்த உதவுகிறது.

சூயற்கையான உணவு உண்ணும் கோழிகளிலிருந்து பெறப்படும் முட்டைகள் [உண்கோழிமுட்டை] இன்னும் விசேடமானவை.

முட்டைகளை அவித்தோ அல்லது பொரித்தோ உண்ணமுடியும். பச்சைமுட்டைகளையும், அரைஅவியல் முட்டைகளையும் உண்ணுவதைத் தவிர்த்தல் நல்லது.

இருதயநோய் மற்றும் கொலஸ்ரோல் நோய் உள்ளவர்களும் வாரத்திற்கு 3-4 முட்டைகள்வரை உண்ணுவது நல்லது. செயற்கையாகத் தயாரிக்கப்பட்டு அதிக விலையில் விற்பனையாகும் சத்துமாவகைகளுடன் ஒப்பிடும் பொழுது முட்டையை ஒரு மலிவான அருமருந்து தாகக் கருதுமுடியும்.

Dr சி.சிவன்சுதன்  
பொது வைத்திய நிபுணர்

## சிறுநீரக செயலிழப்பு (Renal Failure)

உள்ளவர்கள் கடைப்பிடிக்கவேண்டிய உணவு பழக்கமுறை

சிறுநீரக தொழிற்பாடு பாதிக்கப்பட்டவர்களுக்கு உடலில் கழிவுப் பொருட்கள் தேக்கமடைகின்றன. இதனால் நீங்கள் பொருத்தமான உணவுப்பழக்கத்தை கடைப்பிடிக்க வேண்டும்.

நீங்கள் தேவையான அளவு மாப்பொருள், புரதம், இலிப்பிட்டு, விற்றமின்கள் மற்றும் கனியுப்புகளை உள்ளெடுக்க வேண்டும்.

புரதத்தை பொருத்தமான அளவு உள்ளெடுக்க வேண்டும். அதிகமான உப்புக்கள் அடங்கிய உணவுகளையும், பொட்டாசியம் அடங்கிய உணவுகளையும், பொஸ்பேட் அடங்கிய உணவுகளையும் தவிர்ப்பது நல்லது.

அளவாக பாவிக்க வேண்டிய உணவுகள்.

அதிக பொட்டாசியம் அடங்கிய உணவுகள் (High Potassium Diet)

1. வாழைப்பழம்
2. இளநீர்
3. தோடம்பழம், எலுமிச்சம்பழம்
4. பழப்பாகு, பழச்சாறு
5. சொக்கலேட்
6. மொல்டேட் உணவுகள்.

(உடலில் அதிக பொட்டாசியம் இருப்பதாக வைத்தியர்கள் கூறின் இவற்றை தவிர்ப்பது நல்லது)

அதிக உப்பு அடங்கிய உணவுகள் (High Salt Diet)

1. கருவாடு
2. நொறுக்கு தீனிகள்

அதிக பொஸ்பேட் அடங்கிய உணவுகள் (High Phosphate Diet)

1. விலங்கு உணவுகள்
2. காளான்
3. பச்சை இலைகள்

அதிக புரதம் அடங்கிய உணவுகள் (High Protein Diet)

1. மாட்டிறைச்சி, பன்றி இறைச்சி
2. பட்டர்
3. ஈரல்
4. இறால்

(இலங்கையில் சராசரியாக குறைந்தளவு புரதமே உள்ளெடுக்கப்படுகிறது. இதனால் வழமையான அளவு புரதத்தை உள்ளெடுக்க வேண்டும்) பொருத்தமான உணவுகள்

1. மரக்கறிகள்
2. அரிசி
3. குறைந்தளவு எண்ணெய் பாவனை
4. பால், முட்டை
5. சிறு அளவு கோழி இறைச்சி
6. மீன்

எமது மனதில் யோசனை அதிகரிக்கும் போது ஏன் உடலில் பல பிரச்சினைகள் இருப்பதுபோல அறிகுறிகள் தோன்றுகிறது?

பல அறிகுறிகள் என்று நீங்கள் கருதுவது எதை?

உடம்பு வலி, கால் வலி, முதுகு நோ, நெஞ்சு நோ, தலையிடி, நித்திரையின்மை, உடற்சோர்வு...

நான் வருத்தமிருப்பதாக பொய் சொல்லுகிறேன் என்று நினைக்கிறீர்களா?

இல்லை. உங்களுக்கு நோய் போல் தெரிவது முற்றிலும் உண்மை. ஆனால் இதற்கான அடிப்படை காரணம் மனம் களைப்பாகும்.

ஏன் இவ்வாறு ஏற்படுகிறது?

நாம் சும்மா இருக்கும் போதும் உடலில் பல செயற்பாடுகள் நடைபெற்ற வண்ணம் உள்ளது. இவையெல்லாம் எங்கள் மூளையால் உணரப்படாது. ஏனெனில் உணர்ச்சி ஏற்படுத்த தூண்டல் போதாது.

மனச்சோர்வு உள்ளவர்களுக்கு சிறிதளவு தூண்டலே போதுமானது இவ் உணர்ச்சிகளை தூண்டுவதற்கு.

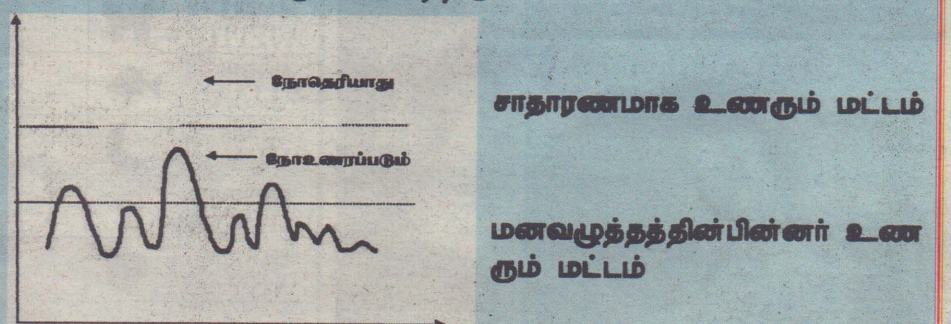

மேலே படத்தை பாருங்கள். உடலில் பல்வேறுபட்ட அசைவுகள் உருவாக்கப்படுகின்றன. இவ் அசைவுகள் உணர்ச்சியை தூண்டுகின்றன. எனினும் எங்கள் உணரும் மட்டம் அதைவிட உயர்வாக உள்ளதால் இச் சிறுசிறு அசைவுகளை உணர முடிவதில்லை.

உதாரணமாக நாம் நடக்கும் போதும் இருக்கும் போதும் மூட்டுக்களில் சிறுசிறு வலிகள் உருவாக்கப்படும். ஆனால் இவை உணரப்படாது. நமது மனம் களைக்கும் போது எமது உணர்ச்சிகளை உள்வாங்குவதற்கான மட்டம் குறைகிறது.

இதனால் உடலில் ஏற்படும் சிலை மாற்றங்களும் நோய் அறிகுறிகளாக தெரியும். உதாரணமாக கால்நோ, மூட்டு நோ, கழுத்து நோ... அதாவது சாதாரணமாக உடலில் நடைபெறும் செயற்பாடுகளே அறிகுறிகளாக தெரிகின்றன.

Dr.கே.சிவசுந்தன்

மருத்துவம், ஆரோக்கியம், சுற்றாடல், பாதுகாப்பு சம்பந்தமான உங்கள் சந்தேகங்களையும் இந்த வைத்தியச்சுடர் சம்பந்தமான உங்கள் அபிப்பிராயங்களையும் 0782075424 என்ற இலக்கத்திற்கு SMS செய்துவிடுங்கள்.