



# வலம்புரி

ஆசிய கண்டத்தின் முதலாம் தரத் தொழிற்சாலையில் கிருந்து தயாரிக்கப்பட்டது

**ராம் கோ சீமெந்து**

MADRAS CEMENTS LTD  
RAMCO CEMENT

சங்கு 04 வள்ளுவர் ஆண்டு 2034 நாசி 28 புதன் திழை (12.03.2003) வெளவெபிசீ- 2223378 ஒலி 83

**மீண்டும் யுத்தத்தை ஆரம்பிக்க புலிகள் தயாரில்லை**

**பதினொரு விடுதலைப் புலிகளின் வீரச்சாவு**

**பேச்சுக்களில் பாரதூரமான விளைவை ஏற்படுத்தும்**

**நீதிமன்ற திறப்பு விழாவில் பாலசிங்கம் எச்சரிக்கை**

(அலுவலக நிருபர் டொழிங்டன்)

கடந்த ஒரு வருட காலத்திற்கு மேலாக விடுதலைப் புலிகளினால் பேணிப் பாதுகாக்கப்பட்டு வந்த யுத்த நிறுத்த உடன் படிக்கையை மீறும் வகையில் இலங்கைக் கடற்படையினர் விடுதலைப் புலிகளின் வர்த்தகக் கப்பலை மூழ்கடித்து 11 போராளிகளைக் காவு கொண்ட சம்பவமானது தற்போதைய சமாதானமுன்னெடுப்புக்களில் பாரதூரமான விளைவுகளை ஏற்படுத்தும். எனினும் மீண்டும் ஒரு யுத்தத்தை ஆரம்பிப்பதற்கு விடுதலைப் புலிகள் தயாரில்லை என நேற்று நடைபெற்ற நீதி மன்றத்திறப்பு விழாவில் விடுதலைப் புலிகளின் அரசியல் ஆலோசகர் அன்ரன் பாலசிங்கம் வலியுறுத்திக் கூறியுள்ளார்.

தமிழீழ நீதிமன்ற வளாகத்தினை விடுதலைப் புலிகளின் அரசியல் ஆலோசகர் அன்ரன் பாலசிங்கம் நேற்றுக் காலை 10 மணியளவில் கிளிநொச்சியில் திறந்து வைத்தபோதே மேற்கண்டவாறு வற்புறுத்திக் கூறியுள்ளார்.

தமிழீழ விடுதலைப் புலிகளின் நீதிநிர்வாகப் பொறுப்பாளர் பரா தலைமையில் நடைபெற்ற இத் திறப்பு

விழாவின் போது முதன்மைச் சுடரினை தமிழீழ அரசியல் துறைப் பொறுப்பாளர் சு.ப.தமிழ்ச்செல்வன் ஏற்றி வைத்தார். தமிழீழ தேசியக் கொடியை காவல் துறைப் பொறுப்பாளர் பா.நடேசன் ஏற்றிவைத்தார். தமிழீழ நீதிமன்ற வளாகப்பெயர்ப் பலகையை தமிழீழ நீதித் துறைப் பொறுப்பாளர் தமிழக்குமரன் திரைநக்கம் செய்து வைத்தார். இதனையடுத்து மாவட்ட (10ம் பக்கம் பார்க்க)



கிளிநொச்சியில் நேற்றைய தினம் இடம் பெற்ற நீதிமன்ற வளாகத் திறப்பு விழாக் காட்சிகள்....

**கண்காணிப்புக்குழு இன்று வன்னி செல்லும்**

(கொழும்பு)  
இலங்கை போர் நிறுத்தக் கண்காணிப்புக் குழுவின் புதிய தலைவர் ரெலிவ்ஸ் தலைமையிலான குழுவினர் இன்று வன்னி செல்லவுள்ளனர்.  
வன்னி செல்லும் இக் குழுவினர் விடுதலைப் புலிகளின் அரசியல் ஆலோசகர் கலாநிதி அன்ரன் பாலசிங்கம் மற்றும் அரசியல் துறைப் பொறுப்பாளர் சு.ப.தமிழ்ச்செல்வன் ஆகியோரைச் சந்தித்து திருகோணமலையில் நடைபெற்ற அசம்பாவித சம்பவம் குறித்து ஆராயவுள்ளதாக தெரிவிக்கப்படுகிறது.

**கடற்படையினர் கப்பலை மறித்தவுடன் எம்மம் அழைக்காது கவலையளிக்கிறது**

கண்காணிப்புக் குழுப் பேச்சாளர் ஆதங்கம் (கொழும்பு)  
விடுதலைப் புலிகளின் கப்பலை மறித்தவுடன் இலங்கைக் கடற்படையினர் போர் நிறுத்தக் கண்காணிப்புக் குழுவிற்கு தகவல் தந்து கண்காணிப்பாளர் ஒருவரை கப்பலுக்கு அழைத்துச் சென்று நிலைமையைக் கண்காணிக்கும் படி கோராதது தமக்கு மிகுந்த கவலையளிப்பதாக போர் நிறுத்தக் கண்காணிப்புக் குழுவின் பேச்சாளர் தெரிவித்துள்ளார்.  
அவர் மேலும் தெரிவிக்கையில், இவ் விடயம் பற்றி நாங்கள் பாதுகாப்பு அமைச்சிடமும் கடற்படைத் தளபதிகளுடனும் பேச்சு நடத்தியுள்ளோம்.  
சம்பவ தினத்தன்று இலங்கைக் கடற்படை ஏதோவொரு கப்பலை (10ம் பக்கம் பார்க்க)

**சந்திரிகா - ரணில் நேற்று சந்தித்து பேசினர்**

(கொழும்பு)  
திருகோணமலை கடற்கரையில் சர்வதேச கடற்பரப்பில் விடுதலைப் புலிகளின் வர்த்தகக் கப்பல் தாக்கி அழிக்கப்பட்டமை தொடர்பாகவும் சமாதான முயற்சிகள் தொடர்பாகவும் பிரதமர் ரணில் விக்கிரமசிங்கா, ஜனாதிபதி சந்திரிகா குமாரதுங்காவைச் சந்தித்து பேச்சுவார்த்தை நடத்தியுள்ளார்.  
ஜனாதிபதி மாளிகையில் நேற்றுக் காலை இடம் பெற்ற இச்சந்திப்பு சுமார் இரண்டு மணித்தியாலங்கள் வரை நீடித்தது.  
ஜனாதிபதியுடனான இச்சந்திப்பின் போது பிரதமர் அரசின் சமாதான முயற்சி குறித்து விளக்கிக் கூறியுள்ளார் என்று ஜனாதிபதி செயலக வட்டாரங்கள் தெரிவித்துள்ளன.

**கைதிகளை வட-கிழக்கு சிறைக்கு மாற்ற சட்டமா அதிபர் சம்மதம்**

விநாயகமூர்த்தி எம்.பி தெரிவிப்பு (கொழும்பு)  
தென்னிலங்கை சிறைச் சாலைகளில் தடுத்து வைக்கப்பட்டிருக்கும் தமிழ் அரசியல் கைதிகளை அவர்களின் சொந்தப் பிரதேசங்களில் உள்ள சிறைச்சாலைகளுக்கு மாற்றுவதற்கு சட்டமா அதிபர் கமலசபேசன் சம்மதம் தெரிவித்துள்ளதாக தமிழ் தேசியக் கூட்டமைப்பு பாராளுமன்ற உறுப்பினர் அ.விநாயகமூர்த்தி தெரிவித்துள்ளார்.  
தென்னிலங்கை சிறைகளில் நீண்டகாலமாகத் தடுத்து வைக்கப்பட்டுள்ள தமிழ் அரசியல் கைதிகளின் விடுதலை தொடர்பாக சட்டமா அதிபர் கமலசபேசனை (10ம் பக்கம் பார்க்க)

**புலிகளின் தலைமையை முஸ்லிம் எம்.பிக்கள் குழு சந்தித்துப் பேசும்**

(கொழும்பு)  
அரசுக்கும் தமிழீழ விடுதலைப் புலிகளுக்கும்மிடையே நடைபெற்று வரும் சமாதானப் பேச்சு வார்த்தைகளில் முஸ்லிம்கள் தனித்தரப்பாகக் கலந்து கொள்வது குறித்து ஆராய முஸ்லிம் பாராளுமன்றக்குழு விடுதலைப் புலிகளின் தலைமைப் பீடத்தை சந்தித்து பேச்சுவார்த்தை நடத்த முடிவு செய்துள்ளது.  
இது தொடர்பாக வடக்குக் கிழக்கு மாகாண முஸ்லிம் பாராளுமன்ற உறுப்பினர்கள் அடங்கிய கூட்டம் ஒன்று நேற்று நடைபெற்ற போதே இத்தகைய முடிவு எடுக்கப்பட்டுள்ளதாக பாராளுமன்ற உறுப்பினரும், முஸ்லிம் பாராளுமன்றக் குழுவின் செயலாளருமான எம்.எஸ்.ஏ.எம். ஹரிஸ் பல்லா தெரிவித்துள்ளார்.  
விடுதலைப் புலிகளின் தலைமைப் (10ம் பக்கம் பார்க்க)

**ஆயிரம் பேருக்கு ஆசிரியர் நியமனம் தொண்டர் ஆசிரியர்களும் விண்ணப்பிக்கலாம்**

யாழ்.வந்த கல்வி அமைச்சர் தெரிவிப்பு (காரைநகர்)  
ஆசிரியர் பற்றாக்குறையை நிவர்த்தி செய்வதற்கு கல்விப் பொதுத் தராதர உயர் தரப் பரீட்சையில் சித்தியெய்திய ஆயிரம் பேர் ஆசிரியர் சேவையில் உள்வாங்கப்படவுள்ளனர். இதன்போது தொண்டர் ஆசிரியர்களும் விண்ணப்பித்தால் முன்னுரிமை அடிப்படையில் நியமனம் வழங்கப்படும்.  
இவ்வாறு பாடசாலைக் கல்வி அமைச்சர் சுரனிமல ராஜபக்ஷ தெரிவித்துள்ளார்.  
நேற்று யாழ்ப்பாணம் வருகை தந்த அமைச்சர், காரைநகர் யாழ்ப்பாணம் கல்லூரியில் நடைபெற்ற கூட்டத்தில் உரையாற்றும் போது இதனைத் தெரிவித்தார்.  
அங்கு அவர் மேலும் பேசுகையில், நாட்டில் கல்விச் சேவையில் ஆசிரியர் மற்றும் ஆளணிப்பற்றாக குறை பெரும் பிரச்சினையாகவே உள்ளது. தற்போது ஆயிரம் (10ம் பக்கம் பார்க்க)

**யாழ்ப்பாணம்-மன்னார்-வவுனியா புலிகளின் அரசியல் பிரிவினர் வன்னி செல்கின்றனர்!**

(யாழ்ப்பாணம்)  
யாழ்ப்பாணம், மன்னார், வவுனியா ஆகிய இடங்களில் அரசியல் பணிகளில் ஈடுபட்டிருந்த விடுதலைப் புலிகள் இயக்கப் போராளிகள் வன்னி திரும்பிக் கொண்டிருப்பதாகத் தெரிவிக்கப்படுகின்றது. விடுதலைப் புலிகளின் அரசியல் ஆலோசகர் அன்ரன் பாலசிங்கம் நடத்தவுள்ள விடேட கூட்டம் ஒன்றில் கலந்து கொள்வதற்காகவே வன்னி திரும்புவதாகத் தெரிவிக்கப்படுகின்றது. (10ம் பக்கம் பார்க்க)

**நடுவு நிலைமை தவறா நன்னெறி காக்கும் உங்கள் நாளிதழ்**

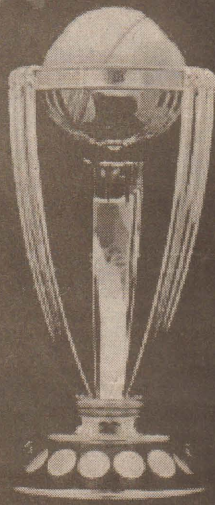
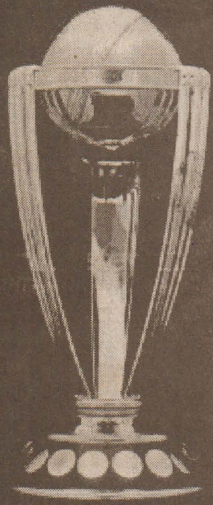

CRICKET WORLD CUP 2003

ICC Cricket World Cup SOUTH AFRICA 2003



ICC Cricket World Cup SOUTH AFRICA 2003

**இலங்கை அணியின் தரவரம்பு**  
**நாடாட்சத்தம் இலங்கை ஆட்டம்**

உலகக் கிண்ணக் கழற்றுப் போட்டியில் இலங்கை அணி அரையிறுதிப் போட்டிக்கு செல்லுமா என்ற நிலையை இன்று நடைபெறவுள்ள சிம்பாப்வே - கென்ய அணிகளுக்கிடையிலான போட்டி நிர்ணயிக்க உள்ளது. இன்றைய போட்டியில் கென்ய அணி வெற்றி பெறுமானால் அரையிறுதிச் சுற்றில் விளையாடும் வாய்ப்பைப் பெற்றுவிடும். சிம்பாப்வே அணி அரையிறுதிப் போட்டியில்

விளையாட வேண்டுமாயின் இன்று கென்யாவுடனான போட்டியிலும் 15ம் திகதி நடைபெறவுள்ள இலங்கையுடனான போட்டியிலும் வெற்றிபெற வேண்டும். சிம்பாப்வே கென்ய அணிகளைப் பொறுத்த வரையில் இரு அணிகளும் திறமையாக விளையாடக் கூடியவை. எனினும் சிம்பாப்வே கென்யாவுடனான போட்டிகளில் கூடுதலான சந்தர்ப்பங்களில் வெற்றி பெற்றுள்ளது.

இலங்கை அணி அரையிறுதிப் போட்டிக்குத் தெரிவு செய்யப்பட வேண்டுமாயின் இன்றைய போட்டியில் கென்ய அணி சிம்பாப்வேயிடம் தோல்வியடைய வேண்டும். அத்துடன் எதிர்வரும் 15ம் திகதி நடைபெறவுள்ள சிம்பாப்வே அணியுடனான போட்டியில் இலங்கை அணி வெற்றிபெற வேண்டும். எவ்வாறாயினும் இலங்கை அணியின் அரையிறுதி அதிர்ஷ்டம் இன்றைய போட்டியின் மூலம் தெரிவாகும் (த-5)

**அரையிறுதிப் போட்டிக்கு இந்தியா தகுதி**  
**இந்திய கிரிக்கெட் ரசிகர்கள்**  
**தென்னாபிரிக்காவுக்கு படைபெடுப்பு**

உலகக் கிண்ணக் கழற்றுப் போட்டியில் இந்திய அணி அரையிறுதிப் போட்டிக்கு தகுதி பெற்றுள்ளதால் மூம் பாயில் இருந்து தென்னாபிரிக்காவுக்கு மேலும் 10 விமானங்களைச் சேவையில் ஈடுபடுத்த வேண்டியுள்ளதாக தென்னாபிரிக்க எயார்வேய்ஸ் செய்தி வெளியிட்டுள்ளது. 3ஆயிரம் ரசிகர்கள் போட்டிகளைக் கண்காணிக்க செல்லர் என எதிர்பார்க்கப்பட்ட போதும் தற்போது அவ் எண்ணிக்கை ஆயிரக்

கணக்கால் உயர்ந்துள்ளது. இந்திய அணி இறுதியாட்டத்தில் பங்கு பற்றும் சமயத்தில் பிரதமர் வாஜ்பாய் தென்னாபிரிக்கா செல்வார் எனத் தெரிவிக்கப்படுகிறது. இதற்கு முன்னர் ஒருபோதும் இவ்வளவு அதிக எண்ணிக்கையில் விமானங்களை சேவையில் ஈடுபடுத்தவில்லை என தென்னாபிரிக்க எயார் வேய்ஸ் பொதுத் தொடர்பு நிர்வாக மேலாளர் ரிச் மஹோண்டோ தெரிவித்துள்ளார். (த-55)

**இன்றைய ஆட்டம்**  
**சிம்பாப்வே எதிர் கென்யா**  
(புளூப் பொண்டேன்)  
2.00 P.M

**காலியாகும் ஸ்ரேடியங்கள்**  
உலகக் கிண்ணக் கழற்றுப் போட்டியிலிருந்து தென்னாபிரிக்கா வெளியேறியதால், ஆட்டங்களை கண்டுக்க வரும் ரசிகர்களின் எண்ணிக்கை வெகு வராகக் குறைந்துள்ளதாகக் கூறப்படுகிறது. கடந்த சனிக்கிழமை புளோயம் பாண்டேனில் நடைபெற்ற நியூசிலாந்து, சிம்பாப்வே அணிகளுக்கிடையேயான ஆட்டத்தைக் கண்டுக்க 2000 ரசிகர்களே திரண்டிருந்ததாக தென்னாபிரிக்கச் செய்திகள் தெரிவிக்கின்றன. இந்திய-இலங்கை அணிகளுக்கிடையிலான முக்கிய ஆட்டத்தில் கூட இலகுவாக நுழைவுச் சீட்டுகள் பெறக்கூடியதாக இருந்ததாகக் கூறப்படுகின்றது. (த-55)

**இ.ச. பேரம்பலம் சக நிறுவனத்துடன் இணைந்து வலம்புரி**  
நாடாட்சத்தம் மாபெரும் கிரிக்கெட் பரிசுப் போட்டி போட்டியில் பங்கு பற்றுங்கள்  
பெறுமதியான பரிசை வெற்றி கொள்ளுங்கள்  
1. இம் முறை உலகக் கிண்ணத்தை வெல்லும் அணி எது?  
2. இப் போட்டியின் சகல துறை அட்டக்காரர் யார்?  
உங்கள் விடைகளை அனுப்ப வேண்டிய முகவரி  
**வலம்புரி**  
இல, 15 வெள்ளாற் தெரு  
யாழ்ப்பாணம்

**உலகக் கிண்ணக் கிரிக்கெட் போட்டி - 2003**

முழுப்பெயர் : \_\_\_\_\_  
முகவரி : \_\_\_\_\_  
தே.அ.அ.இல : \_\_\_\_\_  
கையொப்பம் : \_\_\_\_\_  
**அனுப்ப வேண்டிய முடிவுத்திகதி**  
**மார்ச் 15, 2003**

**உலகக் கிண்ணக் கிரிக்கெட் - 2003**

**அவுஸ்திரேலியா எதிர் நியூசிலாந்து**

**அவுஸ்திரேலியா**  
50 ஓவர்கள் முடிவில் 9 வீக்கெட்டுக்களை இழந்த 208 ஓட்டங்கள்

கில்கிறிஸ்தர்	lbw	b பொண்டேன்	18 (20)
கைய்டன்	c மக்கலம்	b பொண்டேன்	01 (04)
பொண்டேன்	c பிளமிங்	b பொண்டேன்	06 (20)
மாட்டின்	c மக்கலம்	b பொண்டேன்	31 (53)
லெக்மன்	c அஸ்ரல்	b அடம்ஸ்	04 (09)
பெவன்	c வின்சென்ட்	b ஓரம்	56 (94)
ஹோக்	lbw	b பொண்டேன்	00 (01)
ஹர்வி	b பொண்டேன்		02 (11)
பைசல்	c கைம்ஸ்	b ஓரம்	64 (83)
பிரெட்லி	not out		15 (06)
மக்ராத்	not out		03 (02)

உதிரிகள் - 08

**பந்து வீச்சு - நியூசிலாந்து**

பொண்டேன்	10	23	6
அடம்ஸ்	09	46	1
வெட்டோரி	10	40	0
ஓரம்	07	48	2
ஹரிஸ்	10	24	0
ஸ்டைரிஸ்	03	18	0
அஸ்ரில்	01	08	0

**நியூசிலாந்து**  
30.1 ஓவர்கள் முடிவில் அனைத்த வீக்கெட்டுக்களையும் இழந்த 112 ஓட்டங்கள்

வெட்டோரி	c கில்கிறிஸ்தர்	b மக்ராத்	10 (09)
பிளமிங்	c கில்கிறிஸ்தர்	b பிரெட்லி	48 (70)
அஸ்ரில்	c பொண்டேன்	b மக்ராத்	00 (03)
ஸ்டைரிஸ்	lbw	b மக்ராத்	03 (06)
கைம்ஸ்	c பிரெட்லி	b பைசல்	16 (25)
வின்சென்ட்	c மாட்டின்	b ஹர்வி	07 (20)
ஹரிஸ்	not out		15 (24)
மக்கலம்	lbw	b பிரெட்லி	01 (07)
ஓரம்	b பிரெட்லி		00 (01)
அடம்ஸ்	b பிரெட்லி		00 (06)
பொண்டேன்	c & b பிரெட்லி		03 (10)

உதிரிகள் - 09

**பந்து வீச்சு - அவுஸ்திரேலியா**

மக்ராத்	6	29	3
பிரெட்லி	9.1	42	5
ஹர்வி	6	11	1
பைசல்	5	15	1
ஹோக்	4	11	0

**சாதனைகளை நிலைநாட்டி ஓய்வுபெறும் சயீட் அன்வர்**

பாகிஸ்தான் அணியின் ஆரம்பத் துடுப்பாட்ட வீரரான சயீட் அன்வர் கிரிக்கெட் வாழ்க்கையில் ருந்து ஓய்வுபெறப் போவதாக அறிவித்துள்ளார். ஒருநாள் சர்வதேசப் போட்டிகளில் அதிகூடிய ஓட்ட எண்ணிக்கையைப் பெற்ற வீரர் என்ற முத்திரையைப் பதித்து விட்டே அவர் வெளியேறுகிறார். ஓய்வு குறித்து அன்வர் கூறுகையில், கிரிக்கெட் உலகில் செய்து முடிக்க வேண்டிய அனைத்தையும் செய்து முடித்திருப்பதுடன் ஓய்வுபெற்று சிறந்ததொரு சமய வாழ்க்கையில் இணையப் போகிறேன் எனத் தெரிவித்துள்ளார். \* 1989ம் ஆண்டு கிரிக்கெட்

உலகில் நுழைந்த அவர் இதுவரை ஒருநாள் சர்வதேசப் போட்டிகளில் 20 சதங்களைக் குவித்துள்ளார். மொத்தமாக 247 ஒருநாள் சர்வதேசப் போட்டிகளில் பங்குபற்றி 8823 ஓட்டங்களைப் பெற்று 6வது இடத்தில் இருக்கும் இவர் 39.21 எனும் ஓட்டச் சராசரியையும் கொண்டுள்ளார். இந்தியாவுக்கு எதிராக இவர் பெற்ற 194 ஓட்டங்களே இதுவரை ஒருநாள் சர்வதேசப் போட்டிகளில் பெறப்பட்ட அதிகூடிய ஓட்டமாகக் காணப்படுகின்றது. டெஸ்ட் கிரிக்கெற்றில் மொத்தமாகப் பதினொரு சதங்கள் உட்பட 4052 ஓட்டங்களைப் பெற்ற இவர் 45.52 சராசரி ஓட்ட எண்ணிக்கையையும் கொண்டுள்ளார். (த-55)

**இல. அணியின் தோல்வி பயிற்றுநர்**  
**கடுமையாகச் சாடல்**  
இந்திய, இலங்கை அணிகளுக்கிடையில் நேற்று முன்தினம் நடைபெற்ற போட்டியில் இலங்கை அணி தோல்வியடைந்த விதத்தை இலங்கை அணியின் பயிற்றுவிப்பாளர் டேவ்ட் மோர் கடுமையாகச் சாடியுள்ளார். நேற்றுமுன்தினம் நடைபெற்ற போட்டியில் இலங்கை அணி போராடும் குணத்தை விட்டு சாதாரணமாக விளையாடியதாலேயே இத் தோல்வி ஏற்பட்டுள்ளது என அவர் தெரிவித்துள்ளார். இதேவேளை இலங்கை அணி கென்ய அணியுடன் தோல்வியடைந்ததையும் அவர் சுட்டிக் காட்டி கடுமையாக விமர்சித்துள்ளார். (த-5)



# ஈராக் மீதான போரில் ஐ.நாவை புறக்கணிப்பது

## சாசனத்தை மீறும் செயலாக அமையும்

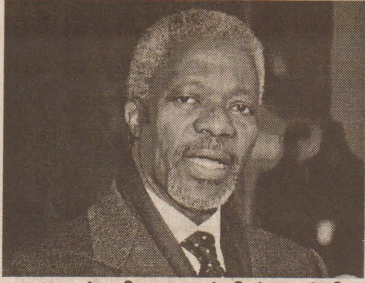

ஈராக் விவகாரத்தில் ஐக்கிய நாடுகள் பாதுகாப்புப் பேரவையிடம் சமர்ப்பிக்கப்பட்டுள்ள புதிய நகல் தீர்மானம் மீது வாக்கெடுப்பு நடத்தப்படுவதற்கு முன்னர் உறுப்புநாடுகள் ஐக்கியப்பட வேண்டும் எனவும் அவர் கேட்டுக் கொண்டுள்ளார். நெதர்லாந்துக்கு விஜயம் செய்துள்ள கோபி அனான் பாதுகாப்புப் பேரவையைப் புறந்தள்ளிவிட்டு அமெரிக்கா

### அமெரிக்கா, பிரிட்டனுக்கு கோபி அனான் சாட்டை

(நியூயோர்க்)

ஐக்கிய நாடுகள் பாதுகாப்புப் பேரவையின் ஒத்துழைப்பு கின்ற ஈராக் மீது அமெரிக்கா போர் தொடுக்குமேயானால் அது பேரவையின் சட்ட விதிகளுக்குப் புறம்பான செயலாக அமைவதுடன் சாசனத்தை மீறும் செயலாகவும் அமையும் என்று ஐ.நா செயலாளர் நாயகம் கோபி அனான் எச்சரித்துள்ளார்.

காவும், மற்றைய நாடுகளும் போரில் ஈடுபட்டால் அது பேரவையின் அதிகாரத்தைக் கேள்விக் குறியாக்கிவிடுமென்று குறிப்பிட்டார். அதேவேளை புதிய தீர்மானத்திற்கு அமெரிக்கா, பிரிட்டன், ஸ்பெயின், பல்கேரியா ஆகிய நாடுகள் மட்டும் ஆதரவு தெரிவித்துவரும் நிலையில் பிரான்ஸ் ரஷ்யா, சீனா, ஜேர்மனி, சிரியா என்பன கரும் எதிர்ப்புத்தெரிவித்து வருகின்றன. அங்கோலா, கமரூன், சிலி,

மெக்ஸிகோ, என்பன புதிய தீர்மானம் குறித்து எதுவித முடிவும் எடுக்க முடியாது உள்ளநிலையில் புதிய தீர்மானம் மீதான வாக்கெடுப்பில் கலந்து கொள்ளவில்லையென்று பாகிஸ்தான தீர்மானித்துள்ளதாக அந்நாட்டின் ஆளுநர் கட்சியின் சிரோஷ்ட அதிகாரியொருவர் கூறியுள்ளார்.

#### வாக்கெடுப்பு தாமதமாகும்?

அமெரிக்கத் தீர்மானத்தின் மீதான வாக்கெடுப்பு மேலும் தாமதமாகலாம் என்று சில ஐ.நா. வட்டாரங்கள்

தெரிவித்துள்ளன.

தீர்மானத்துக்கு ஆதரவாக 9 அல்லது 10 வாக்குகளைப் பெறும் முயற்சி பலனளிக்கும் வரை வாக்கெடுப்புத் தாமதமாகலாம் என்றும் சில நாடுகளைத் திருப்தி செய்வதற்காக அமெரிக்கா கடைசிநிமிடத்தில்

தீர்மானத்தில் சில திருத்தங்களைச் செய்யலாமென்று கருதப்படுகின்றது.

ஐ.நா சம்மதத்துடன் போர் தொடங்கப்படுமானால், ஈராக்கை மீளக் கட்டியெழுப்பும் பொறுப்பு ஐ.நா.சபையின் உறுப்புநாடுகளைச் சார்வதாய் இருக்கும்.

கடைசியே இரகசிய சந்திப்புகளின் பிரகாரம் அமெரிக்காவும் பிரிட்டனும் காலக்கெடுப்பற்றியும் வேறு திருத்தங்கள் செய்வதற்குரியும் அலோசிக்க ஒத்துக் கொண்டிருப்பதாகத் தகவல்கள் கூறுகின்றன. (பி-2)

### ஈராக் மீதான போரை சர்வதேச சமூகம்தடுத்தாநிறுத்த வேண்டும்

#### யாஸீர் அரபாத்

(ரெல்அவில்)

ஈராக் மீது யுத்தம் ஏற்படாத வண்ணம் சர்வதேச சமூகம் முன்னின்று தடுத்து நிறுத்த வேண்டும் என்று பலஸ்தீனத் தலைவர் யாஸீர் அரபாத் வேண்டுகோள் விடுத்துள்ளார்.

அத்துடன் ஈராக்கில் ஆயுதசோதனையில் ஈடுபடுபவர்களுக்கு வேலும் கால அவகாசம் வழங்கப்பட

வேண்டும் என்று அவர் கேட்டுக் கொண்டுள்ளார்.

பாலஸ்தீனப் பாராளுமன்றத்தில் நேற்று முன்தினம் உரையாற்றும் போதே அவர் இதனைக் கூறியுள்ளார்.

ஈராக் மீது அமெரிக்கா தாக்குதலை நடத்தக் கூடாது என்று சர்வதேச சமூகம் கோரிக்கை விடுக்க வேண்டும் என்றும் பாலஸ்தீன தலைவர் வலியுறுத்தியுள்ளார். (பி-2)



கிரசாயன ஆயுதத்தாக்குதல் நடத்தப்பட்டால் எவ்வாறு மக்களைக் காப்பாற்றுவது என்பதை கிஸ்ரேலிய கிரானுவத்தினர் மெங்குரியன் விமான நிலையத்தில் பயிற்சி செய்து பார்க்கின்றனர்.

## மலேஷியாவில் 270 இந்திய பொறியியலாளர்கள் கைது

(கோலாலம்பூர்)

மலேசியத் தலைநகர் கோலாலம்பூரில் ஞாயிற்றுக்கிழமை 270 இந்தியர்களை மலேசிய பொலிஸார் கைது செய்தனர். அவர்களது பால் போர்ட்டுகளை அழித்து அடித்து உதைத்தனர். இந்தியத் தூதரகம் தலையிட்டதால் அவர்களில் 5 பேரைத்தவிர மற்ற அனைவரும் விடுதலை செய்யப்பட்டனர். கோலாலம்பூரில் சட்டவிரோதமாக குடியேறியுள்ளவர்களை கண்டுபிடிப்பதற்கான சோதனையை பொலிஸாருயிற்றுக்கிழமை காலை துவங்கி மாலை வரை நடத்தினர். இந்தியர்கள் அதிகம் வாழும் பகுதியில் இச்சோதனை நடைபெற்றது. பல மாடிகள் கொண்ட கட்டடத்தில் பொலிஸார் சோதனை நடத்தி 270 இந்தியர்களை கைது செய்தனர். இவர்களில் பெரும்பான்மையினர் கணினி பொறியியலாளர்கள் என்பது குறிப்பிடத்தக்கது. இச்சம்பவம் தொடர்பாக கணினிப்

பொறியியலாளர் திலிப் என்பவர் இந்தியத் தூதரகத்தில் மனு ஒன்றைக் கொடுத்தார். எங்கள் குடியிருப்புப் பகுதியில் பொலிஸார் சோதனை மேற்கொண்டனர். 270 பேரை கைது செய்தனர். இதில் 178 பேரிடம் கையெப்பம் பெற்றனர். பொலிஸார் எங்களை அடித்து உதைத்தனர். பால் போர்ட்டுகளை அழித்தனர் என்று அந்த மனுவில் திலிப் குறிப்பிட்டிருந்தார். (பி)

## ஒஸாமா பதுங்கியிருக்கும் இடம் சுற்றி வளைப்பு?

(ராவல்பிண்டி)

அண்மையில் பாகிஸ்தானில் கைது செய்யப்பட்ட அல்கெட்டா தீவிரவாதத்தலைவர் ஒருவர் வழங்கிய தகவலின் அடிப்படையில் ஒஸாமா பின்லேடன் பதுங்கி இருக்கும் பகுதியை பாகிஸ்தான் அதிகாரிகள் நெருங்கி விட்டதாக தகவல்கள் கூறுகின்றன.

மார்க் 1ம் திகதி காலித் ஷேக் முஹமத் என்ற நபர் பாகிஸ்தான் அதிகாரிகளால் கைது செய்யப்பட்டார். ஒஸாமா பின்லேடன் பயங்கரவாத வலை அமைப்பின் மூன்றாம் நிலையிலுள்ள ஒருவர் இவர் என்று நம்பப்படுகிறது.

#### ஈராக் கிலிருந்து இந்தியர் வெளியேற்றம்

(புதுடில்லி)

ஈராக் மீது அமெரிக்கா போர் தொடுக்கும் சூழ்நிலை உருவாகி வருவதை அடுத்து அங்குள்ள இந்தியரும் வெளியேற வேண்டும் என இந்தியா கேட்டுக்கொண்டுள்ளது.

தூதரகத்தில் அதிகாரிகள் உட்பட 50 பேர் உள்ளனர் அங்கிருந்து உடனடியாக வெளியேறுவதற்கான நடவடிக்கையை மேற்கொள்ளும்படி அவர்கள் கேட்டுக் கொள்ளப்பட்டுள்ளனர். (பி)

இவரும் இவரைப்போன்ற வேறு சிலரும் வழங்கியுள்ள தகவல்கள் பயங்கரவாதத் தலைவர் ஒஸாமா பின்லேடன் பதுங்கியிருக்கும் இடத்தை வெளிப்படுத்தியுள்ளதாகவும் அதிகாரிகள் அவ்விடத்தை நெருங்கி விட்டதாகவும் இரகசிய தகவல்கள் தெரிவிக்கின்றன. (பி)

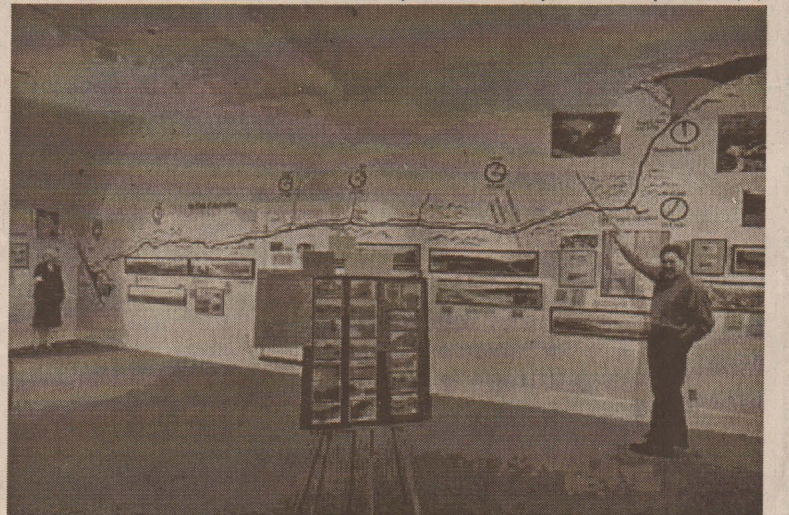

1928 ஆம் ஆண்டு மார்க் மாதம் 12 ஆம் திகதி சென். பிரான்சின் அணைக்கட்டு நிரப்பப்பட்ட முதல் தடவையே உடைப்பெடுத்து ஒடி 1200 வீடுகளை அழித்ததுடன் 450 பேர் மரணமாவதற்குடம் காரணமாயிற்று. அணைக்கட்டு உடைப்பெடுத்துக் கடலைச் சென்றடைய 5 மணி 25 நிமிடம் எடுத்ததாம். அமெரிக்க சவில் பொறியியல் துறையில 20 ஆம் நூற்றாண்டில் தோல்விக்கண்ட ஒரே ஒரு திட்டம் கிதுவாகும் வெள்ளம் கடலைநோக்கி ஓடிய பாதையைத் திடங்கனையும் கலிபோர்னிய அருட்பெருட்காட்சி சாலையில் அலுவலர் ஒருவர் படம் ழுவம் காட்டி விளக்குவதைப் படத்தில் காணலாம்.

### பாக்.நகரங்களில் போர் எதிர்ப்பு ஆர்ப்பாட்டம்

(இஸ்லாமபாத்)

பாகிஸ்தான் ராவல்பிண்டி நகரில் வரலாறுகாணாத அளவில் போர் எதிர்ப்புப் பேரணி ஒன்று நடைபெற்றுள்ளது.

ஈராக் மீதான அமெரிக்க மற்றும், பிரத்தானிய அரசாங்கத்தின் போர் எதிர்ப்புக்கான இந்த ஆர்ப்பாட்டப் பேரணி பர்வேஷ் முஷாரப்பிற்கு சமீபத்தில் அளிக்கப்பட்ட வரையறையற்ற அதிகாரங்களை எதிர்த்தும்

கோஷங்கள் எழுப்பப்பட்டன. ஊர்வலத்தில் கலந்து கொண்டவர்கள் அமெரிக்க ஜனாதிபதி ஈராக் கிய மக்களின் இரத்தம் குடிப்பவராக கவரொட்டிகளை ஏந்தியவாறு சென்றுள்ளனர். அனைத்து அரேபிய மக்களும் ஒன்றுபடுவதும் உலக இஸ்லாமியர்கள் இந்தப் போருக்கு எதிராக திரள்வதும் அவர்களது கடமை எனவும் இந்தப் பேரணியில் கோஷங்கள் எழுப்பப்பட்டுள்ளன. (பி-2)

### ஒஸாமாவின் தொடர்புடைய அல்கெட்டா ஆட்கள் மேலும் 11 பேர் கைது

(இஸ்லாமபாத்)

அல்கெட்டா - இயக்கத்துடன் தொடர்புபட்டவர்கள் என்ற சந்தேகத்தின் பேரில் 11 பேரை பாகிஸ்தான் பொலிஸார் கைது செய்துள்ளனர். பாகிஸ்தானின் வடமேற்கு நகரமான பிரிஷாவாரில் கைது செய்யப்பட்ட இந்த நபர்களில் ஒருவர் ஒஸாமா பின்லேடனுடன் தொடர்பு வைத்திருந்ததை நம்பக்

கூடியதற்கான ஆதாரங்கள் கிடைத்துள்ளதாக புலனாய்வு பிரிவினர் கூறியுள்ளனர்.

ஆகான், அல்லது எகிப்து நாட்டை சேர்ந்தவராக இருக்கலாம் என்று கருதப்படுகின்ற மஜீட் என்ற பெயரைக் கொண்ட இந்த நபருக்கு ஒஸாமா பின்லேடனிடம் இருந்து தொலைபேசி அழைப்பு வந்துள்ளதை புலனாய்வு பிரிவினர் கண்டுபிடித்துள்ளதாகவும் அறிவிக்கப்பட்டுள்ளது. (பி-2)

# தூரம்-5 புலமைப்பரிசில்

## பயிற்சி வினாத்தாள்

வினா இல : 07 ஆக்கம் : சுந்தர் வெளியீடு

வலம்புரி

05.03.2002

### பாராட்டி வாழ்த்துகின்றோம்

இவ்வாண்டு நடைபெற்ற புலமைப்பரிசில் பரீட்சையில் மாவட்ட மட்டத்தில் முதலாம் இடத்தைப்பெற்று சித்தியடைந்த சின்னத்தம்பி கோகுலவாசனையும் (182) அவரோடு சித்தியடைந்து வளபூமி மத்திய கல்லூரிக்கும் எமது கிராமத்திற்கும் பெருமை தேடித்தந்த எமது செல்வங்களான

மாசிலாமணி	பிரியந்தி	160
தேவராசா	ஆதவன்	154
ஆதவன்	பிரந்தன்	150
பாலசுப்பிரமணியம்	பிரணவன்	138
குற்றாலீஸ் வரன்	சாம்பவி	118

ஆகியோருடன் வெட்டுப்புள்ளிக்கு அண்மைப் புள்ளி பெற்ற ஏனைய செல்வங்களையும் பாராட்டி வாழ்த்துவதோடு இவர்கள் இந்த நிலைமையை அடைய ஏணியாய் அமைந்த அதிபர், ஆசிரியர்கள், சாயி கல்வி நிறுவன ஆசிரியர்கள் மேலும் தபால் மூலம் வினாத்தாளை அனுப்பி உதவிய சுந்தர் வெளியீட்டு நிறுவனத்தினருக்கும் மனம் நிறைந்த நன்றியை தெரிவித்துக்கொள்கின்றோம்.

பாடசாலை அபிவிருத்திச் சபை  
வளபூமி சைவ மறுமலர்ச்சிச் சபை

- இப்பகுதி எங்கிருந்து பெறப்பட்டிருக்கலாம்?  
1. பத்திரிகை 2. அழைப்பிதழ் 3. புத்தகம்
- புலமைப்பரிசில் பரீட்சையில் மாவட்ட மட்டத்தில் முதலாவதாக வந்த மாணவர் பெயர்  
1. தே. ஆதவன் 2. சி. கோகுலவாசன் 3. ஆ. பிரியந்தன்
- புலமைப்பரிசில் பரீட்சை நடைபெறுவது  
1. தரம் 4 இல் 2. தரம் 5 இல் 3. தரம் 6 இல் ஆகும்
- இம் மாணவர்கள் எந்தப்பாடசாலையைச் சேர்ந்தவர்கள்  
1. சாயி கல்வி நிறுவனம் 2. வளபூமி மத்திய கல்லூரி 3. கூறமுடியாது
- “தபால்” என்னும் சொல்லின் சரியான ஆங்கிலச் சொல்  
1. Post 2. Poset 3. Poost
- இம் மாணவர்கள் தமது பரீட்சையை வெற்றிகரமாகச் செய்ய உதவி புரிந்த மூவர் பெயர்களை எழுதுக.  
1.....  
2.....  
3.....

\* கீழேதரப்பட்டுள்ள எண்களுக்கிடையிலான கோலத்தை நன்கு அவதானித்து வெற்றுக் கூட்டிலுள்ள பொருத்தமான எண்ணை எழுதுக.

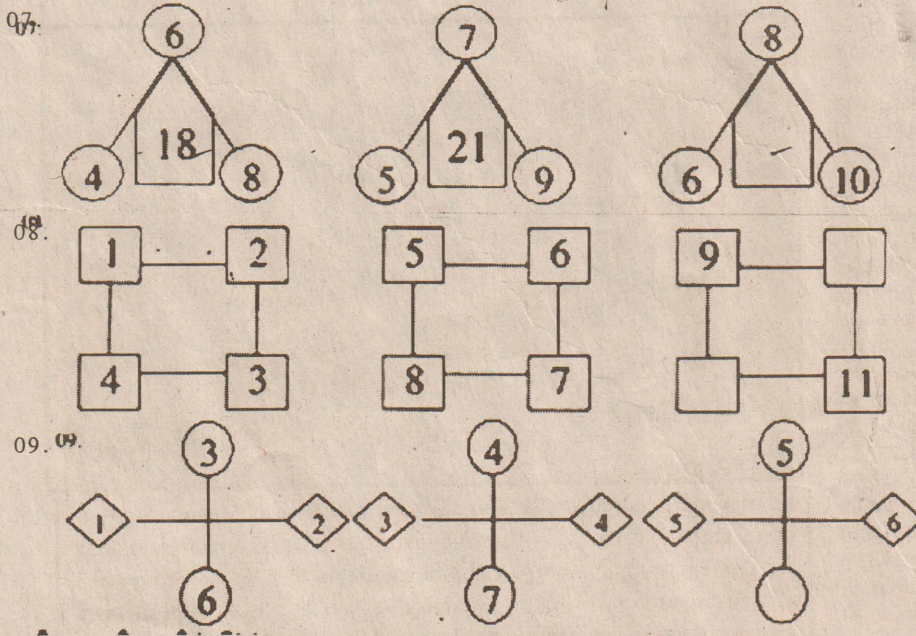

- \* சரியான விடையின் கீழ்க் கோடுக.
- தரம் 5 கணிதப் புத்தகத்தின் நீளம் அண்ணளவாக  
1. 100cm 2. 25cm 3. 50cm 4. 75cm
  - இருபதாயிரத்து ஐம்பத்தேழு என்பதை இலக்கத்தில் எழுதினால்  
1. 2057 2. 20057 3. 200057 4. 2000057
  - உரோமன் இலக்கத்தில் குறிக்கப்படும் XI, IV, VI, IX என்பவற்றை ஏறுவரிசைப் படுத்தினால் பெறப்படுவது  
1. VI, IX, XI, IV 2. XI, IX, VI, IV  
3. IV, VI, IX, XI 4. IV, VI, XI, IX
  - கீழேயுள்ள ஒவ்வொரு கூட்டிலும் சம அளவான பந்துகள் உள்ளன. அவற்றில்  $\frac{1}{3}$  பகுதி நிழற்படுத்தப்பட்டுள்ள கூடு.
  - ஆங்கிலத்தில் ஐ என்பது “நான்” எனவும் YOU என்பது “நீ” எனவும் கூறப்படின் இப்பொழுது நீ என்னைப் பார்த்து எவ்வாறு அழைப்பாய்?  
1. YOU 2. I 3. I அல்லது YOU 4. புதிய சொல்
  - வேறுபாடான உருவம்

16. வேறுபட்டு நிற்கும் எழுத்து வடிவம்

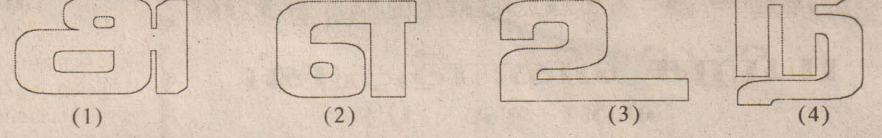

17. வேறுபட்டு நிற்கும் சொல் வடிவம்

1. தாமரை 2. காகம் 3. ஈ 4. கல்வி

18. சதுரம் ஒன்றுடன் தொடர்புடைய சரியான தொடர்பு

1. பக்கம் = 4 2. உச்சி = 5 3. விளிம்பு = 12 4. முகம் = 4

19. ஒரு கிலோகிராம் இரும்பையும் ஒரு கிலோகிராம் பஞ்சையும் தட்டுத் தராசின் இருபக்கங்களிலும் வைத்தால் நிகழ்வது?

1. இரும்புப் பகுதி தாமும் 2. சமனாக இருக்கும்  
3. கூறமுடியாது 4. பஞ்சுப்பகுதி உயரும்

20. பெரியவர்களும் சிலவேளை பிழைவிடுவதுண்டு என்பதை விளக்கும் பழமொழி

1. இளங்கன்று பயமறியாது 2. ஏட்டுச் சுரக்காய் கறிக்கு உதவாது  
3. ஆணக்கும் அடிசறுக்கும் 4. ஆறின கஞ்சி பழங்கஞ்சி

\* A பகுதிக்கு பொருத்தமான தொடர்பு சாதனத்தை B யில் இருந்து தெரிவு செய்து அதன் இலக்கத்தை நடுவேயுள்ள கூட்டிலுள்ள எழுதுக.

பகுதி A	பகுதி B
21. அன்புள்ள ஆசிரியருக்கு, நான் நலம் உங்கள் நலத்தையும் கடவுள் காப்பாற்றுவாராக....	(1) தந்தி
22. நல்வாழ்த்துக்கள்	(2) தொலைபேசி
23. ஹலோ, ராஜா இருக்கிறாரா	(3) கடிதம்
24. அம்மாவிற்கு வருத்தம் கடுமை உடன் வரவும்	(4) வாழ்த்துமடல்

25. கீழே உள்ள உருக்களில் வட்ட வடிவம் இருப்பின் புள்ளிக் கோட்டில் வெள்ளை என-எழுதுக. வட்ட வடிவம் இல்லை எனின் கறுப்பு என எழுதுக.

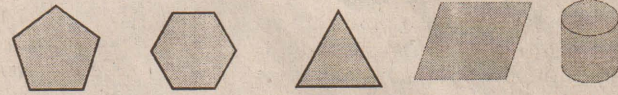
26. கீழே உள்ள பெயர் ஆணுக்குரியது எனின் ஆம் எனவும் பெண்குக்குரியது எனின் இல்லை எனவும் புள்ளிக் கோட்டில் எழுதுக.  
செல்வி சீவகாமசுந்தர் சீவஞானசுந்தரம்.27. கீழே உள்ளவர் வயது குறைந்தவர் எனின் இளமை எனவும் வயது முதிர்ந்தவர் எனின் முதுமை எனவும் புள்ளிக் கோட்டில் எழுதுக.  
செல்வி அருண்யா ஸ்ரீஸ்கந்தராஜா - தரம் 5

28. “தைத்திருநாளில் இல்லமெல்லாம் தளிர்ந்திடும்” இப்பாடல் தைப்பொங்கல் பற்றியது என்றால் “வெடி” எனவும் இல்லையெனில் “பிடி” எனவும் புள்ளிக் கோட்டில் எழுதுக.

\* பின்வரும் சந்தர்ப்பங்களில் நீர் யாது செய்வீர் என எழுதுக.

29. “போக்குவரத்து நெரிசலில் சிக்கித் தவிக்கும் கண் தெரியாத ஒருவரைக் காணும் போது”

30. “இரவு வேளையில் அயல் வீட்டில் ஐயோ! என்னும் அவலக்குரல் கேட்டால்...”

31. “நீர் சைக்கிளில் பாடசாலை செல்கையில் நடந்து வரும் உமது தோழனைக் காணும் போது...”

32. “கோயிலில் யாரோ தவறவிட்ட தங்க நகையைக் கண்டெடுக்கும் போது...”

\* கூட்டுக்குள் தரப்பட்ட சொற்களுள் பொருத்தமான சொல்லைக் கொண்டு இடைவெளி நிரப்புக.

இரக்காலம், அகராதி, பரிசு, ஒருவேன், குவியல்

- அன்பின் அடிப்படையில் ஒருவருக்கு வழங்கப்படுவது
- பூக்களின் தொகுதி கொத்து அதுபோல் கற்களின் தொகுதி
- இரவு + காலம் என்பதைச் சேர்த்து எழுதினால்
- ஒடினேன் என்பதன் எதிர்காலம்
- அகரவரிசைப்படி சொற்களுக்குப் பொருள் கூறும் நூல்

38. 

- இரு உருக்களிலும் நிழற்படுத்தப்பட்டுள்ள அளவு சமனாகும்.
- இரு உருக்களிலும்  $\frac{1}{2}$  பகுதி நிழற்படுத்தப்பட்டுள்ளது.
- இரு உருக்களிலும் நிழற்படுத்தாத பகுதியின் அளவு சமனாகும்.

39. 

அருகேயுள்ளது 20 cm நீளமான கம்பியாகும். இக்கம்பியை வளைப்பதன் மூலம் அருகேயுள்ள

- சதுரத்தை அமைக்கமுடியும்
- சதுரத்தை அமைக்க முடியாது
- சதுரத்தை அமைக்க நீளம் போதாது.

40. 

அருகேயுள்ள படங்களில் ஒப்பீட்டு ரீதியில் தவறாக உள்ளது எது?

- தென்னைமரம்
- மனிதன்
- நாய்

குறிப்பு: மாணவர்களின் நலன்கருதி இவ்வினாத்தாளை வைத்துக் கொண்டு வினாக்களுக்கான விடைகளை மட்டும் வேறொரு தாளில் எழுதி கூப்பாட்டன் சேர்த்து அனுப்பவும் வினா இலக்கங்களைச் சரியாகக் குறிப்பிடவும்.

### 5ம்தர புலமைப்பரிட்சை வினாத்தாள் -7

மாணவர் முழுப்பெயர்.....  
பாடசாலையின் பெயர் :.....  
வீட்டின் முகவரி:.....  
மாணவர்களே உங்கள் விடைகளை 19.03.2003 க்கு முன் அனுப்பி வைக்கவும். உங்கள் விடைகளுடன் இக்கூப்பனையும் வெட்டி கிணைக்கவும்.

வலம்புரி  
கல்விப் பகுதி  
15, வெள்ளாந்தெரு,  
யாழ்ப்பாணம்









# பாதுகாப்புச் சபையில் யு.எஸ். தீர்மானம் நிறைவேற்றமா, தோற்கடிக்கப்படுமா?

பருகுவார் போலீஸும் பன்யிலாப்  
கேள்விக் குறியாகும்  
கேள்விக் குறியாகும்  
கேள்விக் குறியாகும்

## சமாதானம்

சர்வதேசக் கடற்பரப்பில் வைத்து விடுதலைப் புலிகளின் சரக்குக் கப்பலை இலங்கைக் கடற்படையினர் தாக்கியதில் கப்பல் கட்டன் உப்பட 11 போராளிகள் வீரச்சாவடைந்தனர். சமாதானச் சூழ்நிலையில் இத்தகைய சம்பவங்கள் பெரும் மோசமான பாதிப்புகளை ஏற்படுத்தும் என்பது சொல்லித்தான் தெரிய வேண்டும் என்பதில்லை. நெடுந்தீவுக் கடற்பரப்பில் கடற்படையினர் நடந்து கொண்ட பொறுப்பற்ற தன்மையினால், 3 போராளிகளை இழக்க வேண்டிய துர்ப்பாக்கிய நிலை ஏற்பட்டது. நெடுந்தீவுச் சம்பவத்தின் பின்னர் கடற்படை நிதானமாக நடந்து கொள்ளும் என்ற உத்தரவாதங்கள் படைத்தரப்பால் வழங்கப்பட்ட போதும், அவை செவ்வனே நடைமுறையடைந்தபடவில்லை.

கடற்படை நெடுந்தீவில் நடந்து கொண்ட யுத்த நிறுத்த மீறலைத் தொடர்ந்து மானிப்பாயில் இராணுவத்தினர் பெண் புலிப்போராளிகளைக் கடுமையாகத் தாக்கி நிலைமையை மோசமடையச் செய்தனர்.

அது விடயத்திலும் விடுதலைப் புலிகள் சமாதான முயற்சிக்குக் குந்தகம் ஏற்படாதவாறு பொறுமையைக் கடைப்பிடித்துக் கொண்டனர். யுத்த நிறுத்த மீறல்களைக் கண்காணிப்பதற்கென கண்காணிப்புக் குழு இருக்கின்ற போதிலும், விடுதலைப் புலிகளுக்குத்திரான படையினரின் நடவடிக்கைகள் அதிகரித்துக் கொண்டே செல்கின்றது.

அதன் உச்சக்கட்டமாக விடுதலைப் புலிகளின் கப்பல் சர்வதேசக் கடற்பரப்பில் வந்து கொண்டிருந்தபோது அக்கப்பல் மீது இலங்கைக் கடற்படை பினர் மேற்கொண்ட தாக்குதலால் கப்பல் 17 பேர் கடிக்கப்பட்டதோடு, 11 புலிப்போராளிகளும் வீரச்சாவடைந்துள்ளனர்.

அரசுக்கும், புலிகளுக்கு மடையே சமாதானப் பேச்சுக்கள் நடந்து கொண்டிருக்கும் போது கடற்படை நடந்து கொள்ளும் விதம் சமாதான முயற்சியைக் குழப்பும் நோக்குடையது என்பதைப் புரிந்து கொள்ள முடிகின்றது.

சர்வதேசக் கடற்பரப்பில் சென்று கொண்டிருந்த கப்பல் மீது கடற்படையினர் மேற்கொண்ட தாக்குதல் குறித்து விடுதலைப் புலிகளின் அரசியல் துறைப் பொறுப்பாளர் சு.ப.தமிழ்ச்செல்வன், பாதுகாப்பு அமைச்சர் திலகமாரப்பனவுக்கு கடிதம் ஒன்றையும் அனுப்பி வைத்துள்ளார்.

அக்கடிதத்தில் சர்வதேசக் கடற்பரப்பில் வைத்து விடுதலைப் புலிகளின் சரக்குக் கப்பல் தாக்கப்பட்டதையும் அதனால் விடுதலைப் புலிப்போராளிகள் 11 பேர் வீரச்சாவடைந்ததையும் புலிகள் மிக உன்னைப்பாக அவதானித்து வருகின்றனர். இந்நிகழ்வு மிகமோசமான விளைவுகளை ஏற்படுத்தும் எனச் சுட்டிக் காட்டியுள்ளார்.

தமிழ்ச்செல்வன் எழுதிய கடிதம், சர்வதேசக் கடற்பரப்பில் நடந்த சம்பவம் சமாதான முயற்சியில் எத்தகைய பாதிப்பை ஏற்படுத்தும் என்பதை துலாம் பரப்படுத்தியுள்ளது.

ஈராக் இன்னமும் ஒளித்து வைத்திருப்பதாகக் கருதப்படும் பேரழிவுகளை ஏற்படுத்தக் கூடிய ஆயுதங்களைக் களைவதற்கு அமெரிக்காவும் பிரிட்டனும் முன்மொழிந்துள்ள புதிய தீர்மானத்தில் 17 ஆம் திகதி கடைசிக்கொண்ட காலக்கெடு விதிக்கப்பட்டுள்ளது.

அபாயகரமான இரசாயன, உயிரி அணுஆயுதங்களை ஈராக் இன்னமும் ஒளித்து வைத்திருப்பதாக அமெரிக்காவும் அதன் நேச நாடுகளும் குற்றஞ்சாட்டி வருகின்றது. ஆனால் ஈராக் இதனை பல தடவைகளிலும் மறுத்து வந்துள்ளது.

இந்தத் தீர்மானத்தின் மீது இந்த வாரத்தில் வாக்கெடுக்கப்படுவது நிச்சயம் என்று எதிர்பார்க்கப்படுகின்றது. 15 உறுப்பினர்களைக் கொண்ட பாதுகாப்புச் சபையில் தீர்மானம் நிறைவேற்றப்படுவதற்கு 9 நாடுகளின் ஆதரவு இருந்தால் போதும். ஆனால் சபையின் 5 நிரந்தர உறுப்பு நாடுகளில் எதுவும் தனது 'வீட்டோ' (இரத்து) அதிகாரத்தைப் பயன்படுத்தாமல் இருக்க வேண்டும். அமெரிக்கா, பிரிட்டன், பிரான்ஸ், ரஷ்யா, சீனா ஆகியவையே நிரந்தர உறுப்பு நாடுகளாகும்.

பிரான்ஸ் தனது வீட்டோ அதிகாரத்தை பயன்படுத்தக் கூடும் என்று அமெரிக்க இராணுவக் கமாண்டர் சர்சு ந்துகின்றார்.

தொலைக்காட்சிப் பேட்டி ஒன்றில் பேசிய கொலின்பவல் தீர்மானத்தின் காலக்கெடுவை ஆதரவு தேடுவதற்காக மாற்றப்போவதில்லை என்றும் ஆனால் தீர்மானத்தின் வாசகத்தில் ஏதும் மாற்றம் செய்யலாம் என்றும் குறிப்பிட்டுள்ளார்.

பிரான்ஸிற்கும் அமெரிக்காவிற்கும் குமிடையில் உறவுகள் இரண்டாம் உலகப் போருக்குப் பிறகு மிக ஸ்திரமாக இருந்து வந்துள்ளதாகவும், ஆனால் வீட்டோ அதிகாரத்தை அது அமெரிக்கத் தீர்மானத்தின் மீது பிரயோகிக்கமுமானால் கடும் எதிர்விளைவுகளுக்கு இடமளிக்கும் என்றும் பவல் கூறியுள்ளார்.

## திரைப்படக் கூட்டுத்தாபனத்தின் பாராமுகப் போக்கைக் கண்டித்து கவன ஈர்ப்புப் பிரேரணை

(யாழ்ப்பாணம்)  
தமிழ்த்திரைக்கலைவளர்ச்சிக்கு தேசிய திரைப்படக் கூட்டுத்தாபனம் காட்டிலும் பாராமுகத்தைக் கண்டித்து பாராளுமன்றத்தில் கவன ஈர்ப்புப் பிரேரணை ஒன்றைக் கொண்டுவர விருப்பதாக தமிழ்ச் கூட்டமைப்பு பாராளுமன்ற உறுப்பினர் எம்.கே.சிவாஜி லிங்கம் தெரிவித்துள்ளார்.

சலன சித்திரம்-யாழ்ப்பாண அமைப்பின் நிர்வாகத்தினருடனான சந்திப்பு ஒன்று நேற்று முன்தினம் சலன சித்திர யாழ். செயலகத்தில் இடம்பெற்ற போது அதில் கலந்து கொண்டு கருத்துரையாற்றிய சிவாஜிலிங்கம் எம்.பி. இவ்விதம் தெரிவித்தார்.

அவர் மேலும் கருத்துக் கூறையில் கல்வி, மனிதவள, கலாசார பண்பாட்டிலுள்ள அமைச்சருடன்

இரு தரப்பு உறவுகளை அது வெகுவாகப் பாதிக்கும். உலகின் பல பகுதிகளில் பிரான்சிற்கு சர்தகமான நிலைமைகள் இல்லாமல் போய்விடும் என்றார் அவர்.

**ஹிட்லருக்கு ஒப்பானவர்**  
அதேசமயம் அமெரிக்க, ஜெர்மன் உறவுகள் ஏற்கனவே பாதிப்பிற்குள்ளாகியுள்ளன. கடந்த வருடம் ஜெர்மன் நீதி அமைச்சர் ஹெர்டா டோப்லர் கெமலின் அதிபர் புஷ்ஷின் அரசியல் நடவடிக்கைகளை நாசா சர்வாதிகாரி அடோல்ஃ ஹிட்லரின் கொள்கைகளுடன் ஒப்பிட்டுப் பேசியிருப்பது ஏற்கனவே இருநாட்டு உறவுகளைப் பாதித்துள்ளது. இப்பொழுது ஜெர்மன் அதிபரின் போர் எதிர்ப்புக் கொள்கை அமெரிக்காவை மேலும் ஆத்திரம் கொள்ளச் செய்திருக்கும் என்று கூறத் தேவையில்லை.

கடுமையான நடவடிக்கைகளை

## அமெரிக்காவின் பண்பலம் எந்தளவிற்கும் பயனளிக்கும்?

எடுக்கக் கூடியதாக பாதுகாப்புச் சபை இருக்கவேண்டும் என்று அமெரிக்க தேசிய பாதுகாப்பு ஆலோசகர் திருமதி கொன்டல்லா ரைஸ் கூறியுள்ளார். ருவாண்டா, கொல்சோவோ போன்ற பிரச்சினைகளில் தலையிடாமல் இருந்ததனால் ஏற்பட்டுள்ள குறையை பாதுகாப்புச் சபை சரி செய்து கொள்வதற்கான ஒரு சந்தர்ப்பம் இப்பொழுது கிடைத்திருக்கிறது என்று அவர் கூறினார். ஐ.நா.வின் கௌரவம் ஆபத்தில் உள்ளது என்று அமெரிக்க அதிபர் புஷ் அடிக்கடி கூறிவரும் அதேசமயம் ஐ.நா. ஆதரவு கிடைக்காது போனாலும் பாதுகாப்புச் சபையைப் புறக்கணித்துவிட்டு ஈராக்கிற்கு எதிராக கூட்டுப் படைகளை முன்னடத்துவதற்குத் தயாராய் இருப்பதாக அறிவித்துள்ளார்.

பாகிஸ்தான், சில்லி, மெக்ஸிக்கோ,

அங்கோலா, கமரூன், கினி ஆகிய நாடுகளின் ஆதரவை நாடுவதில் அமெரிக்காவுடன் பிரிட்டன், ஸ்பெயின், பல்சேரியா ஆகிய நாடுகளும் சேர்ந்து கொண்டுள்ளன.

ஐ.நா. ஆயுதக் கண்காணிப்பாளர்கள் தங்கள் பணிகளின் முன்னேற்றங்கண்டு வருகிறார்கள். அதனால் அப்பணியை அவர்கள் தொடர வேண்டும் என்று பிரான்ஸ், ரஷ்யா, சீனா ஆகிய நாடுகள் கூறுகின்றன. இந்தக் கருத்தை ஜெர்மனியும் சிரியாவும் ஆதரிக்கின்றன.

## காட்டர் எதிர்ப்பு

இதற்கிடையில் முன்னாள் அமெரிக்க ஜனாதிபதியும் நொபேல் பரிசு பெற்றவருமான ஜிம்மிகாட்டர் நியூயோர்க் ரைம்ஸ் பத்திரிகைக்கு அளித்த பேட்டியில் அமெரிக்கா விற்கு ஈராக்கிடமிருந்து நேரடியாபத்து இல்லை. எனவே ஒரு தலைப்

பட்சமாக ஈராக் மீது அமெரிக்கா தாக்குதல் நடத்துவதானது 'நியாயமான போர்' என்ற தரங்களுக்கு அமைவாக மாட்டாது என்று கூறியுள்ளார்.

தாக்குதலானது அப்பிராந்தியத்தை ஸ்திரத்தன்மையற்றதாகக் கிவிடும். அமெரிக்காவிற்கு எதிரான பயங்கரவாதத்திற்குத் தூயமீடும். ஐ.நா.சபையின் நிலையைத் தாழ்த்தி விடும் என்று காட்டர் கூறியுள்ளார்.

ஐ.நா.வைப் புறக்கணித்தால் அமெரிக்கா சர்வதேச அரங்கில் தனிமைப்படுத்தப்பட்டு விடும். அமெரிக்க ஆயுத சேவைகள் குழுவில் ஜனநாயகக் கட்சி உறுப்பினரும் மிச்சிக்கன் செனேட்டுருமான கார்ல் லெவின் கூறியுள்ளார்.

வடகொரியாவின் அணுஆயுதப் பரவல் நடவடிக்கைகள் விடயத்தில் பலதரப்பு பேச்சுவார்த்தைகளை அமெரிக்கா விரும்புகிறது. எனவே மற்ற நாடுகளின் ஆதரவு வடகொரியா, ஈரான் விடயத்தில் அமெரிக்கா விற்குத் தேவைப்படுகின்றது என்றார் அவர்.

ஈராக் மீது போர் தொடர்பானால் புஷ் நாட்டு மக்களுக்கு உரை நிகழ்த்துவார் அது ஏனைய நாடுகளுக்கும் சேர்ந்ததாகவே இருக்கும். இந்த உரை எப்போது நடைபெறும் என்று தெரியவில்லை.

## வாய்ச்சுகாதாரம் குறித்து மானவரிடையே ஆய்வு

(சுதுமலை)  
சுகாதார சுகதேசிய மருத்துவத்துறை அமைச்சினால் யாழ். குடாநாட்டில் தெரிவு செய்யப்பட்ட பாடசாலைகளில் வாய்ச்சுகாதாரம் மற்றும் பல், முரசு நோயால் பாதிக்கப்பட்ட மாணவர்கள் தொடர்பான ஆய்வுகொண்டு மேற்கொள்ளப்படுகின்றது. இதன்பிரகாரம் நான்கு வியாழக் கிழமை முதல் பல்வைத்திய அதிகாரி

போருக்கு எதிராக சர்வதேச மட்டத்தில் அர்ப்பாட்டங்கள் நடைபெற்று வருகின்றன.

ஈராக் மீதான போர் தொடர்பான ஒரு தேசியக் கொள்கையை உருவாக்கும் நோக்கத்துடன் நேற்று இந்தியத் தலைநகரில் சர்வகட்சி மாநாடு ஒன்றை இந்தியப் பிரதமர் வாஜ்பாய் நடத்தியுள்ளார்.

## அமெரிக்காவின் சக்தி

ஈராக் மீது போர் தொடர்பு தொடர்பான ஐ.நா.பாதுகாப்புச் சபையில் பயன்படுத்தப்படக் கூடிய அமெரிக்காவின் மிகச்சக்திவாய்ந்த ஒரு ஆயுதம் பணம் என்று கருதப்படுகின்றது. பாதுகாப்புச் சபையில் அங்கம் வகிக்கும் நாடுகளில் மிகவும் அவசரமாகப் பணம் தேவைப்படும் நாடுகள் அமெரிக்காவின் பக்கம் சாயக்கூடு.

காலம் நெருங்கிக்கொண்டிருக்கும் வேளையில் இன்னமும் எந்தப் பக்கமாக நிற்பது என்று தீர்மானிக்காது இருக்கும் நாடுகளை தமது பக்கம் ஈர்க்கும் நடவடிக்கையில் அதிர் புஷ் தனிப்பட்ட முறையில் தாமே ஈடுபட்டிருக்கின்றார்.

பல்சேரியா ஒரு காலத்தில் ரஷ்யாவுடன் கூட்டுச் சேர்ந்திருந்தது. சோவியத் யூனியன் தகர்ந்த பிறகு அமெரிக்காவின் தயவு அதற்குப் பெரிதும் தேவைப்படுகின்றது. ஏற்கனவே அமெரிக்காவிடம் பல வர்த்தக சலுகைகளை பல்சேரியா பெற்றுள்ளது.

அமெரிக்காவின் தீர்மானத்தை எதிர்த்து வாக்களிப்பதென ரஷ்யா தீர்மானத்திற்குத் தோதிலும் அதனால் எதிர்காலத்தில் ஏற்படக் கூடிய பொருளாதாரப் பாதிப்புக்கள் பற்றி கடைசி நேரத்தில் ரஷ்யா தீர்மானிக்கக் கூடும் என்றும் கருதப்படுகின்றது.

சோவியத் யூனியன் காலத்தில் இருந்து வந்த வர்த்தகக் கட்டுப்பாடுகளை நீக்கும் படி ரஷ்ய அதிபர் புட்டின் கோரி வந்துள்ளார்.

## ரமேஸ்

பாகிஸ்தான் பயங்கரவாதத்திற்கு எதிரான அமெரிக்காவின் மிக முக்கிய நட்பு நாடாக இருந்து வருகின்றது. உதவிகள் நேரடியாகவும் மறைமுகமாகவும் தாராளமாகக் கிடைத்து வருகின்றன.

கமரூன், கினி ஆகிய நாடுகளும் அமெரிக்க வர்த்தக சலுகைகளை அனுபவித்து வருகின்றன. அமெரிக்காவிற்கு ஆதரவாக நடந்து கொள்வதன் மூலம் இன்னும் அதிக பலன்களை இவை அமெரிக்காவிடம் இருந்து பெற முடியும்.

ॐ திசைரிதியானம்

## சாந்தநிலை

விசாலமான இதயத்தைக் கொள். மனதை ஏதாவது ஒரு வேலையில் ஈடுபடுத்திக் கொண்டேயிரு. மனதின் குறைபாடுகளை அகற்று. இந்திரியங்களை வெளியில் செல்ல விடாது அடக்கு. பெண்களை வெறுக்காதே. ஆனால் காமத்தை அறவே வெறு. மோன நிலையில் தெய்வ இரகசியத்தைக் கேள். அறியாமை என்னும் தூக்கத்தினின்றும் எழுவாய். சத்சங்கத்தில் சேர்ந்து நீ பெரும் சாந்தி பெறுவாய். இறைவனிடம் சரணடைந்து பரமசாந்த நிலையை எய்துவாய்.

**சுவாமி சீவானந்தர்**

## தவக்கால நற்சிந்தனை

“கடவுளே நொறுங்கிய குற்றமுள்ள உள்ளத்தை நீர் அவமதிப்பதில்லை”

விசுவசிப்பவனுக்கு அடையாளங்கள் தேவையில்லை. விசுவாசம் இல்லாதவனுக்கு எத்தகைய அடையாளங்களைக் கொடுத்தாலும் அவன் விசுவசிக்கப்போவதில்லை. இயேசுவின் மீட்பை விசுவசிக்கும் நாம் பழைய ஏற்பாட்டில் அவரைப்பற்றிக் கூறப்பட்டிருக்கும் அடையாளங்களை ஏற்றுக் கொள்கின்றோம். யோனாவின் போதனையை விடவும், இயேசுவின் போதனை உயர்ந்தது என நம் விசுவாசத்தின் மூலம் ஏற்றுக் கொள்கின்றோம். இயேசுவில் விசுவாசமில்லாத பரிசேயர்கள் இதனை ஏற்றுக் கொள்ளவில்லை. அவரை அடையாளங்கள் கேட்டு சோதிக்கின்றார்கள். நாமும் இறைவனிடம் அடையாளம் கேட்கின்றோமா? தீர்ப்பு நாளில் இக்கேள்விக்கு நாம் பதில் அளிக்க வேண்டியவர்களாக இருக்கிறோம்.

**காவலன்**

