





# விரதிப் பொலிஸ் மா அதிபர் வெற்றிடங்கள் நிரப்ப ஏற்பாடு!

கொழும்பு பொலிஸ் திணைக்களத்தில் நிலவும் 11 பிரதிப் பொலிஸ்மா அதிபர்களுக்கான வெற்றிடங்கள் விரைவில் நிரப்புவதற்கு பொலிஸ் ஆணைக்குழு நடவடிக்கை எடுத்துள்ளது. பிரதிப் பொலிஸ்மா அதிபர் பதவியைப் பெற்றுக்கொள்வதற்குத் தகுதியுடைய சி.ரேஷ்ட் பொலிஸ் அதிகாரிகள் 55 பேர் அடுத்தமாதம் 9,10,11 ஆம்

திகதிகளில் நேர்முகப் பரீட்சைக்கு அழைக்கப்பட்டுள்ளனர். நேர்முகத் தேர்விற்கு அழைக்கப்பட்டவர்களில் ஏழு பேர் ஒய்வுபெற்று சென்றவர்களாவர். இதன்மேல் தேசிய பொலிஸ் ஆணைக்குழுவில் தற்போதுள்ள அங்கத்தவர்களின் பதவிக்காலம் எதிர்வரும் 24 ஆம் திகதியுடன் முடிவடையவுள்ளதாகத் தெரிவிக்கப்படுகிறது. (தே)

# ஓற்றையாட்சிமுறை கோட்பாட்டுள் புல்களடன் பேச்சு நடத்த முடியாது!

மாற்றுக்கொள்கைகளுக்கான மையத் தலைவர்

கொழும்பு இலங்கை இனப்பிரச்சினைக்கு ஓற்றையாட்சிக் கோட்பாட்டை வலியுறுத்திக்கொண்டே புலிகளுடன் பேச்சு நடத்தமுடியாது என தாம் கருதுவதாக மாற்றுக் கொள்கைகளுக்கான மையத்தின் தலைவர் பாக்கியசோதி சரவணமுத்து தெரிவித்தார். அவர் மேலேயாவில் ஏ.பி.சி. தொலைக்காட்சியில் கடந்த வெள்ளிக்கிழமை ஒளிபரப்பாகிய ஏசியா பசுபிக் போக்கல் நிகழ்ச்சியில் அவர் கருத்து வெளியிடுகையில் -

தத் தேர்தலில் பிரதானமாக விவாதிக்கப்பட்டு வருகிறது. இனப்பிரச்சினைக்கு ஐக்கிய இலங்கை என்ற கோட்பாட்டின் கீழ் கூட்டாட்சி முறையில் தீர்வுகாண்பதாக எதிர்க்கட்சித் தலைவரான ரணில் விக்கிரமசிங்கவும், ஓற்றையாட்சிக் கோட்பாட்டின் கீழ் தீர்வு காணப் போவதாக மகிந்த ராஜபக்ஷவும் கூறிவருகின்றனர். ஜனாதிபதியாக ரணில் தெரிவு செய்யப்பட்டால் நாடாளுமன்றத்தை விரைவில் கலைத்து விடுவார். நாடாளுமன்றில் தனது கட்சி பெரும்பான்மையுடன் இருக்க வேண்டும் என்பதற்காக அவர் இந்த நடவடிக்கையை மேற்கொள்ளக்கூடும். கடந்த பத்து ஆண்டுகளில்

# கூட்டணியில் ஒற்றுமை பேண முடியாதவர் நாட்டின் ஒற்றுமையைப்பற்றிப் பேசுகிறார்!

- மஹிந்த ராஜபக்ஷவைக் கிண்டல் செய்கிறார் ரவி -

கொழும்பு தமது கூட்டணியிலுள்ள ஜாதிக ஹெல் உறுமயவையும், ஜே.வி.பியையும் ஒரே மேடையில் ஒன்றிணைக்க முடியாத மஹிந்த ராஜபக்ஷ நாட்டின் ஒற்றுமை குறித்துப் பேசிக் களை ஏமாற்றுகிறார்.

இவ்வாறு ஐக்கிய தேசியக் கட்சி நாடாளுமன்ற உறுப்பினர் ரவி கருணாநாயக்க தெரிவித்தார். அவர் மேலும் கூறுகையில் - மஹிந்தவின் கூட்டணியில் இணைந்துள்ள ஜே.வி.பியையும், ஜாதிக ஹெல் உறுமயவையும் தமது தேர்தல் மேடையில் கூட ஒன்றிணைக்க முடியாதவர் மஹிந்த. நிறைவேற்று அதிகாரமுள்ள ஜனாதிபதி பதவியை ஒழிக்க வேண்டும் என்கிறது ஜே.வி.பி. ஆனால், நிறைவேற்று அதிகாரமுள்ள ஜனாதிபதி பதவி நீடிக்க வேண்டும் என்கிறது ஜாதிக ஹெல் உறுமய. மஹிந்த ராஜபக்ஷ என்ன நிலைப்பாட்டை மேற்கொள்ளப்போகிறார்? எந்த வேட்பாளரையும் விடுதலைப் புலிகள் ஆதரிக்காமல் இருப்பது எதிர்பாராத ஒன்று. விடுதலைப் புலிகளின் முடிவால் ரணில் விக்கிரமசிங்கவுக்குப் பாதிப்பு ஏற்படாது. அவர் தமிழர்களின் பிரதிநிதி மட்டுமல்ல, அனைத்து சிறுபான்மை இன மக்களின் பிரதிநிதி.



அனைத்து இலங்கையரது ஆதரவுடனேயே ரணில் தேர்தல் தொகுக்கப்படுவார். நாம் அதையே விரும்புகிறோம். ஒரு இனத்தவரது பிரதிநிதியாக இருக்க நாம் விரும்பவில்லை. சில்களத் தீவிரவாதிகளின் பிடியில் மஹிந்த ராஜபக்ஷ உள்ளார். எமக்கு சிறுபான்மை மக்களின் வாக்குகள் மட்டுமல்ல, பெரும்பான்மை சிங்களவர்களுக்கும் கிடைக்கும். தமிழ் மக்களும் எங்களுக்குத்தான் வாக்களிப்பார்கள் என ரவி கருணாநாயக்க மேலும் தெரிவித்தார்.

# அரசாங்க ஊடகங்கள் எதுவும் இலங்கைக்கு தேவையில்லை!

தேர்தல் ஆணையாளர்

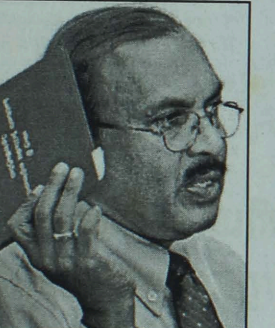

கொழும்பு இலங்கையில் அரசு ஊடக நிறுவனங்கள் எதுவும் தேவை யில்லை என்று தேர்தல் ஆணையாளர் தயானந்த திலநாயக்க கருத்துத் தெரிவித்துள்ளார். ஜனாதிபதித் தேர்தலில் அரசு மற்றும் தனியார் ஊடகங்கள் பக்கச்சார்பற்ற முறையில் செயற்படவேண்டும் இலங்கை போன்ற ஜனநாயக நாடுகளில் சுயாதீனமாக செயற்படக்கூடிய பி.பி.சி போன்ற ஊடகங்கள்தான் தேவை. அரசு ஊடகமானது பக்கச்சார்பாக நடந்துகொள்வதாக கருதப்பட்டால் அது குறித்து

உரிய விசாரணைகள் மேற்கொள்ளப்படும். கம்யூனிஸ நாட்டுக்கோ, சர்வதிகார நாட்டுக்கோ அரசு ஊடகம் பொருத்தமானதாக இருக்கலாம். ஆனால், இலங்கைக்கு தேவையில்லை. கொத்தணி வாக்குச் சாவடிகள் தொடர்பாக நீதிமன்றில் வழக்குத் தொடர்ந்த இரு வேட்பாளர்களும் எமது வழி காட்டுதல்களை சரியாகப் புரிந்துகொள்ளவில்லை. வடக்கு - கிழக்கில் மட்டுமல்ல, நாடு முழுமைக்குமே நீதியானதும், நியாயமானதான தேர்தலை நடத்தத் தேவையான நடவடிக்கைகள் எடுக்கப்பட்டுள்ளன. கொத்தணி வாக்குச் சாவடிகளில் மட்டுமல்லாது அனைத்து வாக்களிப்பு நிலையங்களிலும் சந்தேகத்துக்குரிய வாக்காளர்களின் அடையாள அட்டைகள் கடுமையாக சோதிக்கப்படும். எதிர்வரும் ஜனாதிபதித் தேர்தல்களில் வேட்பாளர்களின் வைப்பு தொகையானது ரூபா 50 ஆயிரத்திலிருந்து 50 இலட்சமாக உயர்த்தப்படும் என தயானந்த திலநாயக்க மேலும் தெரிவித்தார்.

இனப்பிரச்சினைக்கு கூட்டாட்சி முறையிலான தீர்வை நோக்கி இரு பிரதான கட்சிகளும் நகர்ந்துள்ளன. ஆனால், சிங்களத் தீவிரவாதிகளின் நிலைப்பாட்டைவிட மகிந்த ராஜபக்ஷவின் இலங்கை நிலைப்பாட்டுள்ளது ஓற்றையாட்சி கோட்பாட்டு முறையை வலியுறுத்திவரும் மகிந்த ராஜபக்ஷவால் தமிழ் விடுதலைப் புலிகளுடன் பேச்சுக்களை நடத்தமுடியாதென்றே எண்ணுகிறேன். அனைத்துத் தேர்தலிலும் சிறுபான்மையின மக்கள் ரணில் விக்கிரமசிங்கவைத்தான் ஆதரித்தார்கள். இப்போது அந்த நிலைப்பாடு மாறுவதற்கான காரணம் இருப்பதாகத் தெரியவில்லை. ஓற்றையாட்சிக் கோட்பாட்டைக் கைவிட்டு கூட்டாட்சி முறையிலான தீர்வைக் காண வேண்டுமென்று முதலில் வலியுறுத்தியவர் சந்திரிகா குமாரரதுங்கதான். ஆனால், அவரால் இது விடயத்தில் எதுவும்தீர்வையும் ஏற்படுத்த இயலவில்லை. எதிர்க்கட்சித் தலைவரான ரணில் விக்கிரமசிங்கவின் ஆட்சிக்காலத்தில்தான் போர்நிறுத்த ஒப்பந்தம் கையெழுத்தானது. ரணில் ஆட்சியைக் கலைத்து விட்டு பேரினவாத ஜே.வி.பியை தமது அரசில் பங்கேற்கச் செய்தவர் சந்திரிகா குமாரரதுங்க. அவர் அளித்திருந்த வாக்குறுதிகள் அனைத்தையும் செயற்படுத்தாதவர் என்ற விமர்சனத்துக்கு இந்தச் செயற்பாடு இடம் கொடுத்தது என அவர் மேலும் தெரிவித்தார்.

இவ்வாறு ஐக்கிய தேசியக் கட்சி நாடாளுமன்ற உறுப்பினர் ரவி கருணாநாயக்க தெரிவித்தார். அவர் மேலும் கூறுகையில் - மஹிந்தவின் கூட்டணியில் இணைந்துள்ள ஜே.வி.பியையும், ஜாதிக ஹெல் உறுமயவையும் தமது தேர்தல் மேடையில் கூட ஒன்றிணைக்க முடியாதவர் மஹிந்த. நிறைவேற்று அதிகாரமுள்ள ஜனாதிபதி பதவியை ஒழிக்க வேண்டும் என்கிறது ஜே.வி.பி. ஆனால், நிறைவேற்று அதிகாரமுள்ள ஜனாதிபதி பதவி நீடிக்க வேண்டும் என்கிறது ஜாதிக ஹெல் உறுமய. மஹிந்த ராஜபக்ஷ என்ன நிலைப்பாட்டை மேற்கொள்ளப்போகிறார்? எந்த வேட்பாளரையும் விடுதலைப் புலிகள் ஆதரிக்காமல் இருப்பது எதிர்பாராத ஒன்று. விடுதலைப் புலிகளின் முடிவால் ரணில் விக்கிரமசிங்கவுக்குப் பாதிப்பு ஏற்படாது. அவர் தமிழர்களின் பிரதிநிதி மட்டுமல்ல, அனைத்து சிறுபான்மை இன மக்களின் பிரதிநிதி.

# சேவைக்கால அடிப்படையில் அதிபர்களுக்கு பதவி உயர்வு!

கொழும்பு பாடசாலைகளில் கடமையாற்றும் அதிபர்களின் தகைமை மற்றும் சேவைக்கால அடிப்படையில் அதிபர்களுக்குப் பதவி உயர்வுகளை வழங்குவதற்கு கல்வி அமைச்சு தீர்மானித்துள்ளது. இதன்படி அதிபர் சேவையில் மூன்றாம் வகுப்பில் கடமையாற்றும் உத்தியோகத்தர்களுக்கு அதிபர் சேவை இரண்டாம் வகுப்பின் இரண்டாம் தரத்துக்கு பதவி உயர்வுகளை வழங்குவதற்கு நடவடிக்கைகள் எடுக்கப்பட்டுள்ளதாக கல்வி அமைச்சின் செயலாளர் கலாநிதி தாராடிமெல் தெரிவித்தார். அதிபர் சேவை மூன்றாம் வகுப்பில் மூன்று வருட கால சேவைக் காலத்தையும், கரிய சம்பளப்படி உயர்வுகளையும் பெற்றுப் பதவியில் நிரந்தரமாக க்கப்பட்டுள்ள உத்தியோகத்தர்கள் பதவி உயர்வுக்காக விண்ணப்பிக்க முடியும் என்று கல்வி

அமைச்சின் செயலாளர் தெரிவித்தார். முதற்கட்டமாக நேர்முகப் பரீட்சை நடத்தப்பட்டு பதவி உயர்வுக்குத் தகுதியான அதிபர்கள் தெரிவு செய்யப்படவுள்ளனர். பாடசாலைகளில் நிலவும் வெற்றிடங்களைவிட கூடுதல் எண்ணிக்கையான அதிபர்கள் பதவி உயர்வுக்குத் தேவையான தகைமைகளைக் கொண்டிருப்பின் போட்டிப் பரீட்சை ஒன்று நடாத்தப்பட்டு பெறப்படும் புள்ளிகளின் அடிப்படையில் பதவி உயர்வுகளை வழங்கப்படவுள்ளது. இந்தப் பதவி உயர்வுகள் பெற விரும்பும் அதிபர்கள் எதிர்வரும் டிசம்பர் மாதம் இரண்டாம் திகதிக்கு முன்னர் தமது விண்ணப்பங்களை வலயக் கல்விப் பணிப்பாளரினூடாக கல்வி அமைச்சுக்கு அனுப்பி வைக்குமாறு அமைச்சின் செயலாளர் கேட்டுள்ளார்.

# வாக்கு எண்ணும் நிலையங்களுக்கு செல்வதற்கு வெளிநாட்டு கண்காணிப்பாளர்களுக்குத் தடை!

கொழும்பு எதிர்வரும் ஜனாதிபதித் தேர்தலை கண்காணிப்பதற்கு வருகை தந்துள்ள வெளிநாட்டு கண்காணிப்பாளர்கள் வாக்குகளை எண்ணும் மத்திய நிலையங்களுக்கு செல்வது முற்றிலுமாக தடை செய்யப்பட்டுள்ளது. எனினும், தேர்தல் ஆணையாளர் தயானந்த திலநாயக்கவின் அழைப்பின் பேரில் வருகை

தந்துள்ள வெளிநாட்டுக் கண்காணிப்பாளர்கள் வாக்குகளை எண்ணுவோரை மத்திய நிலையங்களுக்கு உட்செல்வதற்கும், வாக்குகளை எண்ணப்படுவதைக் கண்காணிப்பதற்கும் அனுமதி வழங்கப்பட்டுள்ளதாக தேர்தல் திணைக்களத்தின் சி.ரேஷ்ட் பேச்சாளர் ஒருவர் தெரிவித்தார். இந்த வெளிநாட்டுக் கண்காணிப்பாளர்களில் ஐரோப்பிய ஒன்றியம், பொதுநலவாய அமைப்பு மற்றும் ஆசிய வலய தேர்தல் கண்காணிப்பாளர் சங்கம் ஆகியவற்றின் பிரதிநிதிகள் அடங்கியுள்ளனர்.

வாக்குகளை எண்ணும் மத்திய நிலையங்களுக்குக் கரும் பாதுகாப்பு அளிக்கப்பட்டுவருவதுடன் இந்த நிலையங்களுக்கு செல்வதற்கும் கரும் சோதனைக்குட்படுத்தப்படுவார். வாக்குகளை எண்ணும் பணிகள் ஆரம்பமாகியபின்னர் எந்தவொரு தேர்தல் பிரதிநிதியும் வாக்குகளை எண்ணும் நிலையத்திலிருந்து வெளியே செல்வதை தவிர்க்குமாறும், அவ்வாறு யாராவது வெளியே சென்று வருவாராயின் அவரகடும் சோதனைக்குட்படுத்துமாறும் பொலிஸாருக்கு அறிவுறுத்தப்பட்டுள்ளது. (தே)

# வங்காதிப காட்டுனிஸ்ட் ஜே.வி.பியால் தாக்கப்பட்டார்!

கொழும்பு ஜே.வி.பியால் வங்காதிப பத்திரிகை கார்டுனிஸ்ட் தசஹப்பு வில் கடந்த ஞாயிறுக்கிழமை இரவு தாக்கப்பட்டார். நிட்டுப்புவவில் உள்ள தமது வதிவிடத்தில் இருந்தபோதே இவர் தாக்கப்பட்டதாக தெரிய வருகிறது. இந்தத் தாக்குதலுடன் ஜே.வி.பியினரே தொடர்புபட்டிருப்பதாக தமக்கு உறுதியான ஆதாரங்கள் கிடைத்திருப்பதாகவும் பொலிஸார் தெரிவித்தனர். வங்காதிப பத்திரிகையில் கடந்த சில வாரங்களாக ஹப்புவில் ஜே.வி.பியினரை கடுமையாக விமர்சனம் செய்துவந்தார் என்பது குறிப்பிடத்தக்கது.

# நியமனக் கடிதம் அற்ற பிரதிநிதிகள் எவரையும் வாக்களிப்பு நிலையத்துக்கு அனுமதிப்பதில்லை

கொழும்பு மாவட்ட உதவித் தேர்தல் ஆணையாளர் அல்லது அவரது அதிகாரம்பெற்ற பிரதிநிதி ஒருவரால் வழங்கப்பட்ட நியமனக் கடிதம் இன்றி எந்தவொரு கட்சியின் பிரதிநிதியையும் வாக்களிப்பு நிலையத்துக்கு அனுமதிக்கவேண்டாமென - தேர்தல் ஆணையாளர் தயானந்த திலநாயக்க, அனைத்து வாக்களிப்பு நிலையப் பொறுப்பதிக்காரிகளுக்குத் தெரிவித்தார். ஜனாதிபதித் தேர்தலில் வேட்பாளர் ஒருவருக்கு வாக்களிப்பு நிலையங்களுக்கு இரண்டு பிரதிநிதிகளை நியமிக்க அனுமதி வழங்கப்பட்டுள்ளது. அவ்வாறு நியமிக்கப்பட்டு பிரதிநிதிகளின் பெயர்கள் முன்னரேயே மாவட்ட உதவி தேர்தல் ஆணையாளருக்கு அனுப்பப்பட்டு நியமனக் கடிதங்களைப் பெற்றுக்கொள்ளுமாறு தேர்தல் ஆணையாளர் அனைத்து வேட்பாளர்களுக்கும் தெரிவித்துள்ளார்.

# 2 ஆயிரம் வாக்காளர் அட்டைகளுடன் ஐ.தே.க உறுப்பினரொருவர் கைது!

கொழும்பு சட்டவிரோத வாக்காளர் அட்டைகள் 2 ஆயிரத்தை எடுத்துச் சென்ற ஐக்கிய தேசியக் கட்சியின் பிரதேச சபை உறுப்பினர் ஒருவரை சிலாபம் பொலிஸார் கைது செய்தனர். ஐக்கிய தேசியக் கட்சியின் ஆராய்ச்சிக்கட்டுவ பிரதேச சபை உறுப்பினர் ஒருவர் 2 ஆயிரத்துக்கும் அதிகமான வாக்காளர் அட்டைகளை எடுத்துச் சென்றதாகத் தெரிவிக்கப்படுகிறது. எனினும், எதிர்வரும் ஜனாதிபதித் தேர்தலில் எவ்வாறு வாக்களிக்கும் வேண்டும் என்பது குறித்து தனது ஆதரவாளர்களுக்கு விளக்க மளிப்பதற்காகவே தான் அவ்வாறு வாக்காளர்கள் அட்டைகளை எடுத்துச்சென்றதாகவும் - அந்தப் பிரதேச சபை உறுப்பினர் கூறியிருப்பதாகவும் பொலிஸார் தெரிவித்தனர். ஐக்கிய தேசியக் கட்சியின் பிரதேச சபை உறுப்பினர் சிலாபம் நீதிமன்றத்தில் நிறுத்தப்பட்டு பிணையில் விடுதலை செய்யப்பட்டிருப்பதாகவும் பொலிஸார் கூறுகின்றனர்.

# பாகிஸ்தானின் முதல் டெஸ்ட்; வெற்றியை நோக்கி இங்கிலாந்து!



முல்டானின் இடம்பெற்றுவரும் முதல் டெஸ்ட் போட்டியில் இங்கிலாந்து அணி 198 ஓட்டங்களை எடுத்தால் வெற்றிபெறாமலென்ற நிலையிலுள்ளது.

முன்னாள் நான் ஆட்டநேரமுடிவில் பாகிஸ்தான் தனது இரண்டாவது இனிங்ஸில் 2 விக்கெட்டுக்களை இழந்து 125 ஓட்டங்களைப் பெற்றிருந்தது. நேற்று ஆட்டம் தொடங்கியதும், சல்மான் பட மற்றும் மொகமட் சபி ஜோடி களமிறங்கியது. எனினும், அணி மேலதிகமாக 6 ஓட்டங்களை எடுத்தநிலையில் மொகமட் சபி 3 ஓட்டங்களுடன் பிளின்ரொப்பின் பந்தில் ஜோன்ஸின் பிடிக்கொடுத்து பவிலியன் திரும்பினார்.

இதன்பின் சல்மான் படடுடன் இன் னாமம் உடல்-ஹக் இணைந்தார். இவர்கள் இருவரும் பொறுப்புடன் விளையாடி அணியின் ஓட்ட எண் ணிக்கையை உயர்த்தினர். இந்த ஜோடியை இங்கிலாந்து பந்துவீச்சாளர்கள் பிரிப்பதற்கு பெரும் சிரமம்

பட்டனர். இறுதியில் அணி 266 ஓட்டங்களைப் பெற்றிருக்கையில் 147 பந்துகளில் 8 பவுண்டரிகள் அடங்கலாக 72 ஓட்டங்களைப் பெற்றிருந்த இன்ஸமாம் உடல்-ஹக், ஹொகாட்டின் பந்தில் எல்.பி.டபிள்யூ ஆகி வெளியேறினார்.



இதன் பின்னர் அட்டன் படடுடன் இணைந்தவர்கள் எவரும் யூபிக்கவில்லை. இதில் மொகமட் யூசப் 16, ஹசன் ராசா 1 என ஆட்டமிழக்க மறுமுனையில் சல்மான் படடுடன் கமர்ன் அக்மல் இணைந்தார். ஆனால், 256 பந்துகளில் 12 பவுண்டரிகள் அடங்கலாக 122 ஓட்டங்களைப் பெற்றிருந்த சல்மான் பட ஆட்டமிழந்தார். இதன்பின் பந்துவீச்சாளர்கள் அனைவரும் சொற்ப ஓட்டங்களுடன் பவிலியன் திரும்பினார்.

இதில் அக்தர் 11, சபீர் அகமட் 0, இறுதியாக கமர்ன் அக்மல் 33 என ஆட்டமிழக்க பாசிஸ்தான் 105.5 ஓவர்களில் அனைத்து விக்கெட்டுக்களையும் இழந்து 341 ஓட்டங்களை இரண்டாவது இனிங்ஸில் பெற்றது.

பந்துவீச்சில் பிளின்ரொப் 4, ஹர் மிசன் 3, ஹொகாட் 2, ஹைஸ் ஓடு விக்கெட்டைக் கைப்பற்றினார்.

இதனையடுத்து 198 ஓட்டங்களை



எடுத்தால் வெற்றியென்ற நிலையில் தனது இரண்டாவது இனிங்ஸை தொடங்கிய இங்கிலாந்து அணி நேற்றைய ஆட்டநேரமுடிவில் ஒரு விக்கெட் இழப்பிற்கு 24 ஓட்டங்களைப் பெற்றுள்ளது. இதில் டெர்ஸ்கொதிக்க 5 ஓட்டங்களுடன் சபீர் அகமட்டின் பந்து வீச்சில் போல்டானார். எர்ரஸ் 7 ஓட்டங்களுடன் ஆட்டமிழக்காமல் உள்ளார். இன்று ஆட்டத்தின் கடைசி நாளாகும்.



## சாதனைகள் படைத்த கங்குலிக்கு உரிய மரியாதை கொடுக்கவில்லை!

### அர்ஜுன ரஸாதுங்க கறுகிறார்

பரோடா - உலகில் சிறந்த கிரிக்கெட் வீரர்களில் கங்குலியும் ஒருவர். அவர் இந்திய ஒருநாள் போட்டிகளில் தொடர்ந்து இடம்பெறாமல் இருப்பது ஆச்சரியத்தை ஏற்படுத்துகிறது. தென்னாபிரிக்காவிற்கு எதிரான போட்டியிலும் அவர் ஏன் இடம்பெறவில்லை என்பது தெரியவில்லையென - இந்திய கிரிக்கெட் அணியில் கங்குலி தொடர்ந்து புறக்கணிக்கப்பட்டு வருவது குறித்து இலங்கை அணியின் முன்னாள் கப்டன் ரஸாதுங்க தெரிவித்துள்ளார். இது குறித்து அவர் கூறியதாவது - கங்குலி தொடர்ந்து புறக்கணிக்கப்பட்டுவது இந்திய கிரிக்கெட்டில் நடக்கும் ஒரு நிச்சயமாக எண்குத்த தென்படவில்லை. அவருக்குத் தேர்வுக் குழுவில் இருந்தோ அல்லது பயிற்சியாளர் சப்பலிடம் இருந்தோ, டெஸ்ட்டின்கர், லேவாக் போன்ற ஏதாவது ஒரு வீரரிடம் இருந்தோ ஒரு தொலைபேசி அழைப்புக்கூட வராதது எனக்கு இன்னும் அதிக ஆச்சரியத்தைத் தருகிறது.

வாய்ப்பு அளிக்காததால் கங்குலிக்கு ஏமாற்றமாக இருக்கலாம். ஆனால், இந்தியா ஒரு ஹீரோவுக்கு

உலகில் சிறந்த கிரிக்கெட் வீரர்கள் அனைவரின் போட்டியில் பிரான்ஸ் வீரர்களை அமலி மொளரிஸ்மோ, சக நாட்டு வீரர்களை மேரி பியர்னை வீழ்த்தி சம்பியன் பட்டம் வென்றார்.

உலகின் முன்னணி வீரர்களை கள் 8 பேர் பங்கேற்ற ரவுண்ட்ரொபின் லீக் சர்வதேச பெண்கள் ரெனிஸ் போட்டி அமெரிக்காவில் உள்ள லொஸ் ஏஞ்சல்ஸ் நகரில் நடந்தது.

இதன் இறுதிப் போட்டியில் 4ஆம் நிலை வீரர்களை அமலி மொளரிஸ்மோ (பிரான்ஸ்), சக நாட்டு வீரர்களை மேரி பியர்னை எதிர்கொண்டார்.

விறுவிறுப்பான இந்த ஆட்டத்தில் முதல் செட்டை மேரி பியர்ஸ் தனதுக்கினார். பின்னர் மொளரிஸ்மோ ஆக்ரோஷமாக ஆடினார். இதனால் ஆட்டத்தில் கரும் போட்டி நிலவியது. இதில் பட்டம் கண்ட மேரி பியர்ஸ் ஆட்டத்தில் பல தவறுகளைச் செய்தார். எனவே மொளரிஸ்மோவின் கை ஒங்கியது.

முடிவில் அமலி மொளரிஸ்மோ 5-7, 7-6 (7-3), 6-4 என்ற செட் கணக்கில் மேரி பியர்னைத் தோற்கடித்து சம்பியன் பட்டம் வென்றார்.

இந்த வெற்றியின் மூலம் மொளரிஸ்மோ உலகத் தரவரிசையில் 3ஆவது



இடத்துக்கு முன்னேறியுள்ளார். மேரி பியர்ஸ் 5ஆவது இடத்தில் உள்ளார். டேவன் போர்ட் (அமெரிக்கா), கிம் கிளைஸ்டர்ஸ் (பெல்ஜியம்) ஆகியோர் முறையே முதல் 2 இடங்களை வகிக்கின்றனர். மொளரிஸ்மோ அரை பிறுதியில் மரியா ஹர்பாவாவை வீழ்த்தி இருந்தார். மேரி பியர்ஸ், டேவன் போர்ட்டை அதிர்ச்சித் தோல்வியடைய வைத்தார் என்பது குறிப்பிடத்தக்கது.

## செஸ் சம்பியன் போட்டி மோசடி; பங்கேர்ய வீரர்மீது குற்றச்சாட்டு

புடாபெஸ்ட் - உலக செஸ் போட்டியில் இந்திய வீரர் ஆனந்தை வீழ்த்திய பங்கேர்ய கிராண்ட்மாஸ்டர் - ஆட்டத்தில் நூதன முறையில் மோசடி செய்து வெற்றி பெற்றதாக பரபரப்பான புகார் கிளம்பியிருக்கிறது.

விளையாட்டில் என்ன நூதன மோசடி? ஆட்டத்தில் தந்திரமும், மதி நூட்டமும் தானே இருக்கும். மோசட்க்கு எங்கு வழி இருக்கிறது என்று நினைக்கிறீர்களா? மூலக்கூறு அதிக வேலை கொடுக்கும் செஸ் ஆட்டத்தில் தான் இந்த மோசடி அரங்கேறி இருக்கிறது. பங்கேர்ய கிராண்ட்மாஸ்டர் வாசெலின் தபலோவ், கடந்த மாதம் ஆஷென் ரீனாவில் உள்ள சான் லூயிஸ் நகரில் நடந்த உலக செஸ் போட்டியின் இறுதியாட்டத்தில் டை-பிரேக்கரில் இந்திய கிராண்ட்மாஸ்டர் ஆனந்தை வீழ்த்தி சம்பியன் பட்டம் வென்றார். தபலோவ்

மோசடியான முறையில் இந்த வெற்றியைப் பெற்றதாக ஹங்கேரியில் ஒரு இணையதளத்தின் செய்தி வெளியாகி இருக்கிறது.

ஆனந்துக்கு எதிராக ஒவ்வொரு போட்டியாளர் நகர்த்தும் முன்பும் தபலோவ், போட்டியில் பங்கேற்ற வீரர்களின் குற்றம் சாட்டியுள்ளார். தபலோவ்வுக்கு சைக்கை மூலம் ஆலோசனை வழங்கியவர் போட்டி நடந்த இடத்தில் கணினியின் உதவியுடன் காய்களை நகர்த்துவதற்கு ஏற்ப ஆட்டத்தின் போக்கு எப்படி இருக்கும் என்பதைக் கணித்துச் சொல்லியதாகவும் அதில் கூறப்பட்டுள்ளது.

தபலோவ் மீதான இந்த மோசட்க்கு குற்றச்சாட்டு செஸ் உலகில் மிகுந்த பரபரப்பை ஏற்படுத்தியுள்ளது.

## இந்திய அணியில் மீண்டும் இடம் பிடிப்பாராம் கங்குலி!

### அகமதபாத்

இந்திய கிரிக்கெட் அணியின் முன்னணி துடுப்பாட்ட வீரராகவும், கப்டனாகவும் திகழ்ந்தவர் கங்குலி. மோசமான ஆட்டத்தின் மற்றும் காயம் காரணமாக இந்திய அணியில் சேர்க்கப்படாமல் இருந்து வருகிறார். அவர் துவீப் கிண்ண லீக் ஆட்டங்களில் சிறப்பாக ஆடினார். எனினும், அவர் தென்னாபிரிக்காவுக்கு எதிரான ஒருநாள் போட்டிக்கான இந்திய அணியில் இடம்பெறவில்லை. இது அவருக்கு மிகுந்த ஏமாற்றத்தை அளித்துள்ளது.

இந்த நிலையில் துவீப் கிண்ண இறுதிப் போட்டியில் கங்குலி தலைமையிலான கீழ்க்கு மண்டல அணியை மேற்கு மண்டல அணி தோற்கடித்தது. இந்தப் போட்டியில் கங்குலி இரண்டு இனிங்ஸிலும் டக் - அலு ஆனார். போட்டி முடிவில் கங்குலி கூறி

ஆட்டம்தான் கைகொடுக்கும். அதாவது அவர்களுடைய அணுவம் மிகவும் முக்கியமானது. புதிய வீரர்களைக் கொண்ட இந்திய அணி இன்னும் வெளிநாடுகளில் விளையாடவில்லை. அங்கு செல்லும்போது அந்த கழி நிலையில் எப்படி ஆடுகிறார்கள் என்பதைப் பார்த்து விட்டுத்தான் அவர்களின் திறமையைக் கணிக்கமுடியும். அந்த இடங்களுக்கு அனுப்புவம் வாய்ந்த வீரர்கள் தேவைப்படலாம். கங்குலி விக்கெட்டுக்களினிடையே இடம் வேகம் குறைவாக இருக்கலாம். பாகிஸ்தான் கப்டன் இன்சுமாமம் விடவா மோசமாக ஓடுகிறார். அல்லது லேவாக் கை விடவா களத்தடுப்பில் மோசமாக இருக்கிறார்.

நல்ல கிரிக்கெட் நிபுணர்களால் நிச்சயம் கங்குலியின் திறமையைப் புரிந்துகொள்ள முடியும். கங்குலி இடம்பெற்றிருப்பதே இந்திய அணிக்கு நல்ததாக இருக்கமுடியுமென தெரிவித்துள்ளார்.

## இந்திய அணியில் மீண்டும் இடம் பிடிப்பாராம் கங்குலி!

### அகமதபாத்

இந்திய கிரிக்கெட் அணியின் முன்னணி துடுப்பாட்ட வீரராகவும், கப்டனாகவும் திகழ்ந்தவர் கங்குலி. மோசமான ஆட்டத்தின் மற்றும் காயம் காரணமாக இந்திய அணியில் சேர்க்கப்படாமல் இருந்து வருகிறார். அவர் துவீப் கிண்ண லீக் ஆட்டங்களில் சிறப்பாக ஆடினார். எனினும், அவர் தென்னாபிரிக்காவுக்கு எதிரான ஒருநாள் போட்டிக்கான இந்திய அணியில் இடம்பெறவில்லை. இது அவருக்கு மிகுந்த ஏமாற்றத்தை அளித்துள்ளது.

இந்த நிலையில் துவீப் கிண்ண இறுதிப் போட்டியில் கங்குலி தலைமையிலான கீழ்க்கு மண்டல அணியை மேற்கு மண்டல அணி தோற்கடித்தது. இந்தப் போட்டியில் கங்குலி இரண்டு இனிங்ஸிலும் டக் - அலு ஆனார். போட்டி முடிவில் கங்குலி கூறி



யதாவது - இந்தப் போட்டி எனக்கு துரதிஷ்டவசமாக அமைந்து விட்டது. இரண்டு இனிங்ஸிலும் ஓட்டங்கள் எதனையும் பெறவில்லை. ஆனால், கடந்த முதல் தர ஆட்டங்களில் சிறப்பாக ஆடியுள்ளேன். சிம்ப்பலேவுக்கு எதிரான டெஸ்ட்டில் சத்தம் அடித்துள்ளேன். இந்திய அணியில் விளையாடும் இடம்பிடிப்பேன் என அவர் மேலும் தெரிவித்தார்.

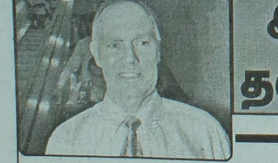

இந்திய கிரிக்கெட் அணியைத் தலைநிரிச் செய்துள்ளார் பயிற்சியாளர் கிரேக் சப்பல் என முன்னாள் தொடக்க வீரர் நவஜோத் சிங் சித்து பாராட்டியுள்ளார். தற்போது கிரிக்கெட் அணியாளராக இருக்கும் சித்து, நிருபர்களிடம் இது குறித்து கூறியதாவது - துணைச்சேனை முடிவுகளை சப்பல் எடுத்தவருவது மெச்சத்தக்கது. இந்திய அணி தற்சார்பும், தன்னம்பிக்கையும் மிக்க அணியாக விளங்குகிறது. இதற்குப் பயிற்சியாளர் சப்பலும் அவர் சத்திரமாக செயல்பட்டு அனுமதி தந்த இந்திய கிரிக்கெட் குட்போட்டுச் சபையுமே காரணம். முன்பெல்லாம், அதாவது கடந்த 5 ஆண்டுகளில் 6 ஆண்டு

## இந்திய கிரிக்கெட் அணியை தலை நிரிச் செய்தவர் சப்பல்! - பாராட்டுகிறார் சித்து

களாக ஓரிகு நட்சத்திர வீரர்களை மட்டுமே நம்பிக்கொண்டு இருந்தது இந்திய கிரிக்கெட். இப்போது ஏறக்குறைய 10 துடிப்புள்ள இளம் வீரர்கள் அணியில் உள்ளனர். அதனால் ஓரிகு வீரர்களுக்கு ஏதாவது பிரச்சினை ஏற்பட்டு விளையாட்டில் கலந்துகொள்ள முடியவில்லை என்றாலும் அணிக்கு பாடக மில்லை. தற்போது புதுப் பொலிவுடன் விளங்கும் இந்திய அணிக்கு 2007 உலகக் கிண்ணத்தில் நல்ல வாய்ப்பு இருப்பதாக உணர்கிறேன். என்றாலும் உலகக் கிண்ணம் குறித்து இப்போதே நினைப்பது சரியாக இருக்காது. இப்போது எமது சிந்தனை எல்லாம் தென்னாபிரிக்க அணியுடனான ஒருநாள் தொடரை சமாளிப்பதிலேயே இருக்க வேண்டும் என அவர் மேலும் தெரிவித்தார்.

## உலக பளுதூக்கும் போட்டியில் சீன, ரஷ்ய வீராங்கனைகள் சாதனை

டோகா - உலக பளுதூக்கும் சம்பியன்ஷிப் போட்டியில் சீன மற்றும் ரஷ்ய வீராங்கனைகள் உலகசாதனை படைத்தனர். கட்டார் தலைநகர் டோகாவில் உலக பளுதூக்கும் சம்பியன்ஷிப் போட்டிகள் நடைபெற்று வருகின்றன. கடந்த ஞாயிற்றுக்கிழமை நடைபெற்ற போட்டியில் சீனாவின் வியூ சின் ஹொங் மற்றும் ரஷ்யாவின்

ஜரிமா கசுவோ முறையே 75 கிலோ கிராம் மற்றும் 69 கிலோ கிராம் எடையில் பிரிவில் சாதனை படைத்தனர். வியூ சின் ஹொங் 285 கிலோ கிராம் எடை தூக்கினார். இதற்கு முன்னர் அவர் தூக்கிய 281 கிலோ கிராம் எடையே சாதனையைக் கிடைத்தது. 69 கிலோ கிராம் எடையில் பிரிவில் ஜரிமா கசுவோ - கிளின் பிரிவில் 157 கிலோ கிராம் எடையும், ஸ்டான்ட் பிரிவில் 118 கிலோ

கிலாம் எடையும் தூக்கி மொத்தமாக 275 கிலோ கிராம் எடையைத் தூக்கி உலக சாதனை ஏற்படுத்தினார். இந்தப் பிரிவில் சீன வீராங்கனை வியூ ஹொங்சியா 274 கிலோ கிராம் எடை தூக்கி தங்கம் பெறும் வாய்ப்பை நூலிழைப்பில் தவறவிட்டார். ரஷ்யாவின் ஓலிகா கிசிலோவா 250 கிலோ கிராம் தூக்கி வெண்கலப்பதக்கம் பென்றார்.

## 2ஆவது சுற்றுக்கு விரை தகுதி!



இதில் முதல் நிலை வீரரான, ரோஜர் டெரர் 6-3, 2-6, 6-4 என்ற செட் கணக்கில் ஆஷென்ரீனாவின் டேவிட் நல்பானடியை வென்று இரண்டாவது சுற்றுக்கு முன்னேறினார். மற்றொரு போட்டியில் - குரோவியாவின் கிவான் ஐபிசிக் 6-2, 6-3 என்ற செட் கணக்கில் ஆஷென்ரீனாவின் கில் மர்மோ கோரியாவை வென்று இரண்டாவது சுற்றுக்கு முன்னேறினார்.

சீனாவில் உள்ள சாங்காய் நகரில் மாஸ்டர்ஸ் ரெனிஸ் தொடர் நடைபெறுகிறது. ரவுண்ட்ரொபின் முறையிலான இந்தத் தொடரில் ரெட் குரூப்பில் 4 வீரர்களும், கிளாண்ட் குரூப்பில் 4 வீரர்களும் பங்கேற்கிறார்கள். ரெட் குரூப்பில் உள்ள வீரர்களுக்கான முதல் சுற்றுப் போட்டி கடந்த ஞாயிற்றுக்கிழமை நடந்தது. இதில் முதல் நிலை வீரரான, ரோஜர் டெரர் 6-3, 2-6, 6-4 என்ற செட் கணக்கில் ஆஷென்ரீனாவின் டேவிட் நல்பானடியை வென்று இரண்டாவது சுற்றுக்கு முன்னேறினார். மற்றொரு போட்டியில் - குரோவியாவின் கிவான் ஐபிசிக் 6-2, 6-3 என்ற செட் கணக்கில் ஆஷென்ரீனாவின் கில் மர்மோ கோரியாவை வென்று இரண்டாவது சுற்றுக்கு முன்னேறினார்.

# கல்விப் பொதுத் தராதரப்பத்திர (சா/த) பரீட்சை -2005 மாதிரி வினாத்தாள்

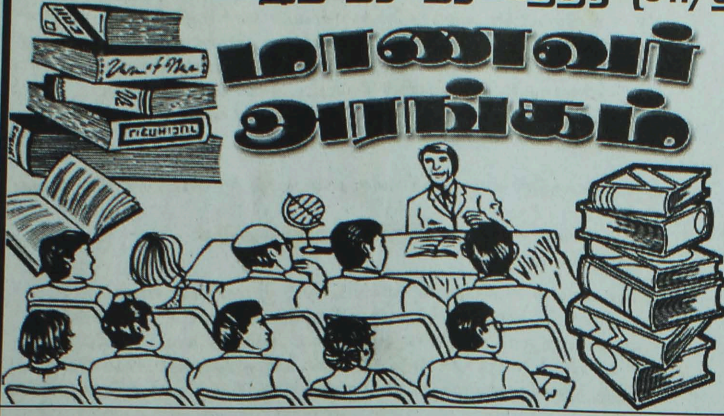

## மாணவர் மலர்

### வகுப்புகளும் தொழில்நுட்பவியலும்

#### பகுதி - I

- கேடல் என்னும் அலகில் அளக்கப்படும் கணியம் பின்வருவனவற்றுள் எது?
  - மீட்டர்
  - வலு
  - ஓலிச்செறிவு
  - அலைநீளம்
- செப்பு நாகம் என்பவற்றைக் கலப்பதால் கிடைக்கும் கலப்பு உலோகத்தின் பெயர் யாது?
  - மென்னுருக்கு
  - செம்பு
  - பித்தளை
  - டிபுரூமின்
- பொசுபேற்று உரத்தயாரிப்பிற்கு பயன்படுத்தும் பதார்த்தத்தின் பெயர்
  - தொலமைற்று
  - அப்பறைற்று
  - சண்ணாம்பு
  - கில்மனையிற்று
- Mg அணுவின் அணு எண் 12 திணிவின் 24 இதில் காணப்படும் நியூட்ரீன்களின் எண்ணிக்கை யாது?
  - 12
  - 24
  - 36
  - 38
- ஒரு மோட்டார் கார் சீரான ஆர்முடுகலுடன் 27 m/s வேகத்திலிருந்து 54 M/s வேகத்தை 10 செக்கனில் அடையுமாயின் அதன் ஆர்முடுகல்
  - 0.5 ms<sup>-2</sup> ஆக அமையும்
  - 2.0ms<sup>-2</sup> ஆக அமையும்
  - 2.7 ms<sup>-2</sup> ஆக அமையும்
  - 5.4 ms<sup>-2</sup> ஆக அமையும்
- நிலத்தில் ஏறியப்பட்ட கிரிப்பர் பந்து பாய்ந்து ஓடுவதற்கான காரணமான தன்மை பின்வருவனவற்றுள் எதுவாக அமையும்
  - அதிர்ச்சியை தாங்குதல்
  - கிழக்கக்கூடியதாக கிருத்தல்
  - மீள்தன்மை
  - கடினத்தன்மை
- பின்வரும் சேர்வைகளில் அயன் பிணைப்பைக் காட்டக் கூடிய சேர்வை எது?
  - NH<sub>4</sub>Cl
  - Al<sub>2</sub>O<sub>3</sub>
  - NH<sub>3</sub>
  - C<sub>2</sub>H<sub>6</sub>
- X,Y,Z, ஆகிய மூலங்களை வளியில் நீண்டநேரம் வெப்பமேற்றும் போது கறப்பு நிற ஓட்சைட்டைத் தருவது Y ஆகும். X என்பது வளியுடன் பிரகாசமான சுவாலையுடன் ஏரிந்து வெண்ணிறத்தூளைத் தரும் Z வளியில் வெப்பமேற்றும் போது தாக்கமெதனையும் காட்டமாட்டாது. கிவற்றின் தாக்கு திறன் ஏறுவரிசைக்கு
  - Y,Z,X
  - Z,Y,X
  - X,Z,Y
  - Y,X,Z
- றப்பர் பாலைப் பதப்படுத்தும் முறைகளில் மிகக்குடியான மையான றப்பரைப் பெறக்கூடிய முறை
  - சீடறப்பர்
  - கிரேப்பறப்பர்
  - கட்டிறப்பர்
  - செறிவாக்கப்பட்ட றப்பர்.
- மது அருந்திய ஒருவர் வீதியின் வழியே தள்ளாடி நடந்து சென்றார். மது காரணமாக அவரது முளையில் பாதிக்கப்பட்டிருக்கலாம் என நீர் கருதும் பகுதி எது?
  - நீள்வளைய மையவிளையம்
  - முளையம்
  - முள்
  - முண்ணான்.
- மீன்குழி தயாரிக்கப்பயன்படுத்தும் உலோகங்கள் தொடர்பான தரவுகள் கீழே தரப்பட்டுள்ளன.
 

தரவு I	உலோகம்	உருகுநிலை	மீன்கடத்தல்
i.	X	1080	1.7X10 <sup>-8</sup>
ii.	Y	3400	5.5X10 <sup>-8</sup>
iii.	Z	327.5	20.8X10 <sup>-8</sup>

- iii. கரு, கிழைமணி, கலமென்சவ்வு  
iv. குழியவுரு, பச்சையவுருமணி, புன்வெற்றிடம்.
- X எனும் மூலகம் ஓட்சைடின் தாக்கத்தில் ஈடுபட்டு உருவாகும் சேர்வையின் சூத்திரம் X<sub>2</sub>O<sub>3</sub> ஆகும். X கின் கிவத்தின் நிலைமைப்பாக கிருக்கக்கூடியது யாது?
  - 2,8
  - 2,8,1
  - 2,8,2
  - 2,8,3
- 256Hz மீட்டர்நுடைய கிசைக்கவர் ஒன்று கிசைக்கப்பட்டது. வளியில் ஒளியின் வேகம் 330ms<sup>-1</sup> எனின் உண்டாக்கப்பட்ட ஒளியின் அலை நீளம் யாது?
  - 256 m
  - 330 m
  - 330X100 m
  - 256X330m
- பாரம்பரியமாக கடத்தப்படும் நோய்க்கு உதாரணமாக அமைவது
  - மலேரியா
  - எயிட்ஸ்
  - கிளம்பிள்ளைவாதம்
  - வெளிநல்
- கிழைக்கருவி ஒன்றை அதிர்ச்சியும் போது பிறப்பிக்கப்படும் நாதத்தின் கருதி அதிகரிப்பது
  - கிழையின் நீளம் குறைக்கும் போது
  - கிழையின் கிழுவை அதிகரிக்கும் போது
  - கிழையின் தடிப்பு அதிகரிக்கும் போது கிந்தக் கூற்றுக்களில் சரியானது
  - A,B
- ஒரு பூச்சி A எனும் புள்ளியிலிருந்து தனது பயணத்தை ஆரம்பித்து 7 cm ஆரையைக் கொண்ட வட்டவடிவப்பாதையின் வழியே மீண்டும் புள்ளி A ஐ அடைகின்றது. மேற்படி கிழக்கத்தின் போது பூச்சி பயணஞ்செய்த தூரம் அதன் கிடப்பயர்ச்சியின் பருமன் என்பன சதம் மீற்றரில் முறையே
  - 2x22x 7 ம் 0 ம் ஆகும்.
  - 2x7ம் 0 ம் ஆகும்
  - 2x22 / 7 ம் 2x7 ம் ஆகும்
  - 0 ம் 2 x 7 ம் ஆகும்

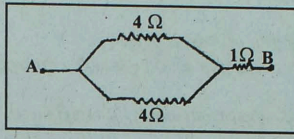

மேற்படி சுற்றில் A,B கிற்கு கிடையேயான சமானத்தடை யாது?

- 1Ω
- 3Ω
- 9Ω
- 17.Ω

20. P,Cl,Si என்பன அறை வெப்பநிலையில் காணப்படும் நிலைகள் முறையே

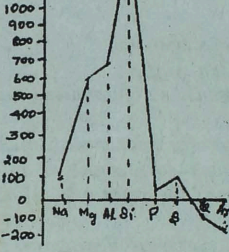

- வாயு, திண்மம், வாயு ஆகும்
- வாயு, திண்மம், திண்மம் ஆகும்
- திண்மம், திண்மம், வாயு ஆகும்
- திண்மம், வாயு, திண்மம் ஆகும்

21. 240 V மின் வழங்குடன் கிணைக்கப்பட்ட மின் குழிநூடாக 0.3A மின்னோட்டம் 6 நிமிடத்தில் பாய்ந்தது பிறப்பிக்கப்பட்ட வெப்பக்களியம் யாது?
 

- 240 J
- 360x0.3 J
- 240x0.3 J
- 240x0.3x360 J

22. நன்னீர்க்குளச்சாகியம் ஒன்றில் நஞ்சு கலக்கப்பட்டதன் காரணமாக தாவர உண்ணிகளின் குடித்தொகையின் ஏற்படக் கூடிய மாற்றத்தை சரியாக காட்டும் வரையு பின்வருவனவற்றுள் எது?

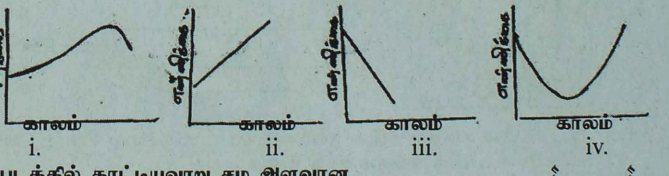

23. படத்தில் காட்டியவாறு சம அளவான Mg நாடாத்துண்டுகள் சம அளவு நீரில் ஒரே நேரத்தில் கிடப்பட்டு அவதானிக்கப்பட்டது ஏந்தச் சோதனைக் குழாயிலிருந்து முதலில் வாயுக்குழிகள் வெளியேறத் தொடங்கும்.

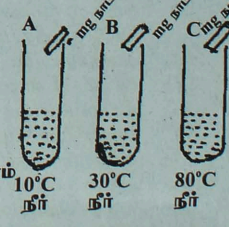

- A
- B
- C
- ABC முன்றலும் ஒரேநேரம்

24. 25 ம் வினாக்களுக்கு கிந்தப் படத்தை உபயோகித்து விடையளிக்க.



- படத்தில் தெறிவில்லையின் மாதிரியமைப்பு காட்டப்பட்டுள்ளது. இதில் M எனும் பகுதிதிறிப்பது.
  - கண்தசையாகும்
  - கைத்தசையாகும்
  - தோல்
  - முளையின் பகுதியாகும்
- படத்தில் காட்டப்பட்ட தெறிவினைச் செயற்பாட்டில் கணத்தாக்கம் நடத்தப்படும் பாதை எது வாகும்.
  - ABCEM
  - ABDEM
  - MEDBA
  - MCEBA

# கல்விய்ப் பொதுத் தராதரப்பத்திர (சா/த) பரீட்சை - 2005 மாதிரி வினாத்தாள்

## வீட்டுநாடும் தொழில்நுட்பவியலும்

**பகுதி - II**

(01) மனித நாகரிகத்தின் ஆரம்ப காலத்தைக் கற்காலம் என்பர். கற்கால மனிதன் தனக்குத் தேவையான கருவிகளையும், ஆயுதங்களையும் தயாரிக்கக் கற்களையே பயன்படுத்தினான். தனது தேவைக்கேற்ப பொருத்தமான வடிவத்தையும், திணிவையும் கொண்ட கற்றுண்டு களை இதற்கென அவன் தேர்ந்தெடுத்தான். பின்வந்த யுகங்களில் வாழ்ந்த மனிதன் தனது தேவைக்கேற்ப வேறு பல திரவியங்களையும் கையாளப் பயின்றான். இதனால் புதிய கைத்தொழில்கள் உருவாகின. புவியிலிருந்து பெறும் வளங்களை நேரடியாகவோ வேறு பொருட்களாகவோ மாற்றிப் பயன்படுத்திய போது புதிய கைத்தொழில்கள் உருவாயின.

புவியிலிருந்து பெறக்கூடிய பயன்மிகு பொருட்களில் காரீயம், இரத்தினக்கல், கனிய மணல், அப்பறைற்று ஆகியவையாகும். இரத்தினக்கல் புவியிலிருந்து பெறும் விலைமிகுந்த வளமாகும். இரத்தினக்கற்களில் காணப்படும் அழகு, வன்மை, அருமையாயிருத்தல் போன்ற பண்புகள் காரணமாக இரத்தினக்கற்கள் முக்கியத்துவம் பெறுகின்றன. நிலத்திலிருந்து பெறும் இரத்தினக்கற்கள் கரு நிறமாகவிருக்கும். அவற்றின் மேற்பரப்பை வெவ்வேறு தளங்களில் வெட்டித் தீட்டுவதன் மூலம் அவை பிரகாசத்தைப் பெறும். இரத்தினக்கற்களுள் காணப்படும் உலோகச் சேர்வைகள் காரணமாக அவை நிறத்தைப் பெறுகின்றன.

1. பந்தியில் குறிப்பிட்ட, புவியிலிருந்து பெறப்படும் வளங்கள் எவை?
2. பந்தியில் குறிப்பிட்ட, புவியிலிருந்து பெறப்படும் 2 வளங்கள் தருக?
3. இரத்தினக்கற்களில் காணப்படும் எந்தப் பண்புகள் காரணமாக அவை முக்கியத்துவம் பெறுகின்றன?
4. பட்டை தீட்டுவதன் மூலம் இரத்தினக்கற்களின் பிரகாசம் அதிகரிப்பதற்கான காரணம் யாது?
5. களிமண் பயன்படுத்தப்படும் சந்தர்ப்பங்கள் 4 தருக?
6. காரீயம் ஒரு கனியம், கருங்கல் ஒரு பாறை. கனியத்துக்கும் பாறைக்கு முள்ள வேறுபாடு யாது?
7. வெவ்வேறு நிறங்களில் இரத்தினக்கற்கள் காணப்படுவதற்கான காரணம் யாது?

(02) தாவரங்கள் தமக்குத் தேவையான உணவைத் தாமாகவே உற்பத்தி செய்து கொள்ளும் ஆற்றலையுடையன. தாவரங்களில் நிகழும் இவ்வுற்பத்திச் செயல்முறை ஒளித் தொகுப்பு எனப்படும். ஒளித்தொகுப்பு நடத்தும் தொழிற்சாலையாகச் செயற்படக் கூடியவாறு தாவர இலைக் கட்டமைப்பு அமைந்துள்ளது.

1. ஒளித் தொகுப்புக்கு அவசியமான காரணிகள் எவை?
2. மாப்பொருள் எம் மூலகங்களால் ஆக்கப்பட்டது?
3. ஒளித்தொகுப்பு செயல்முறையில் சம்பந்தப்பட்ட இரசாயனச் சமன் பாட்டைத் தருக?
4. இலை ஒன்றில் மாப்பொருள் அடங்கியுள்ளது என்பதைக் காட்ட நீர் மேற்கொள்ளும் பரிசோதனையின் படிகளைத் தருக?
5. சூரிய ஒளியின் எந்த நிற ஒளிக்கதிர்கள் மாப்பொருள் உற்பத்தியில் பிரதான பங்கேற்கின்றன?
6. ஒளித்தொகுப்புக்குத் தேவையான சூரிய ஒளியைச் சிறப்பான அளவில் பெறுவதற்கு இலைகள் கொண்டுள்ள இசைவாக்கங்கள் எவை?
7. ஒளித் தொகுப்புச் செயல்முறைக்காக இசைவாக்கமடைந்துள்ள இலை தவிர்ந்த வேறு தாவரப்பகுதிகளைக் கொண்டுள்ள தாவரங்கள் 2 தருக?

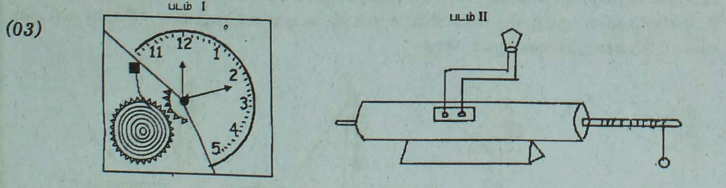

- I) படம் Iல் கடிக்காரத்தின் வில் சுற்றப்பட்டிருக்கும் போது அதில் சேமிக்கப்பட்டிருக்கும் சக்தி வகை எது?
- II) கடிக்கார முள்ளை இயக்குவதற்குத் தேவையான சக்தி எதன் மூலம் ஊடு கடத்தப்படுகிறது?
- III) கடிக்காரம் இயங்கும் போது நிகழும் சக்தி மாற்றம் யாது?
- IV) படம் II ல் தைன்மோ அச்சைச் சுழற்றுவதற்குக் காணப்படும் உபாயம் எது?
- V) தைன்மோ சுழலும் போது இருவாயியில் அவதானிக்கக் கூடிய மாற்றம் யாது?
- VI) இருவாயியில் மாற்றம் நிகழாவிடில் மாற்றத்தை உண்டாக்க யாது செய்யலாம்?
- VII) ஒளிகாலும் இருவாயி ஒளிரும் போது இங்கு நடைபெறும் சக்தி மாற்றம் யாது?

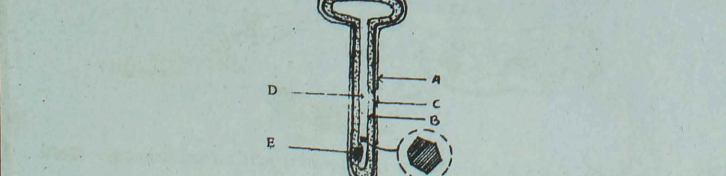

04. மேலேயுள்ள படம் வேர்மயிர்க்கலம் ஒன்றின் அமைப்பைக் காட்டுகிறது.
- I) A, B, C, D, E ஆகிய பகுதிகளைப் பெயரிடுக?
  - II) இக்கலமானது மண்ணிலுள்ள நீரை உறிஞ்சுவதற்குக் காரணமான தோற்றப்பாடு எவ்வாறு அழைக்கப்படும்?
  - III) விணா I விணா II ல் உள்ள தோற்றப்பாட்டுக்கு உதவும் கலப்பகுதி எது?
  - VI) இப்பகுதி கொண்டுள்ள சிறப்பியல்பு யாது?

- V) உயிர்ப்பான அகத்துறிஞ்சல் மூலம் வேர் மயிர்க்கலங்கள் சில கனியப்புகளை உள்ளெடுக்கின்றன. இங்கு உயிர்ப்பான அகத்துறிஞ்சல் என்பதால் நீர் விளங்கிக் கொள்வது யாது?
- V) மினகாய்ச்செடி ஒன்றின் நிலமட்டத்தில் உள்ள தண்டுப் பகுதியைச் சுற்றி உப்பிட்டபோது அது வாடிக்காணப்பட்டது. இதற்கான விளக்கம் யாது?

- (05)
1. ஒரு மூலகத்தின் சாரணுத்திணிவு என்பதால் நீர் விளங்கிக் கொள்வது யாது?
  2. அமோனியம் சல்பேற்றின் மூலக்கூற்றுச் சூத்திரம்  $(NH_4)_2SO_4$  ஆகும்.
    - i. அமோனியம் சல்பேற்றில் காணப்படும் மூலகங்கள் எவை?
    - ii. அமோனியம் சல்பேற்றில் உள்ளதாக நீர் குறிப்பிட்ட மூலகங்கள் ஒவ்வொன்றிலும் எத்தனை அணுக்கள் அதில் காணப்படுகின்றன?
  - iii.  $N = 14$   $H = 1$   $S = 32$   $O = 16$   $C = 12$  என்பன குறித்த மூலகங்களின் சாரணுத்திணிவுகளாயின் அமோனியம் சல்பேற்றின் சூத்திரத் திணிவு யாது?
  - iv. அமோனியம் சல்பேற்று யூரியா ஆகியன மண்ணில் நைதரசன் வளத்தை கூட்டப் பயன்படும் இரசாயனச் சேர்வைகள். இவற்றின் சிறந்தது எது என அறிவதற்கு அவை ஒவ்வொன்றிலுமுள்ள நைதரசன் சதவீதத்தை பெற வேண்டியுள்ளது.
    - i. அமோனியம் சல்பேற்றில் நைதரசன் சதவீதம் யாது?
    - ii. யூரியாவில் மூலக்கூற்று சூத்திரம்  $CO(NH_2)_2$  எனின் யூரியாவில் நைதரசனின் சதவீதம் யாது?
    - iii. எது சிறந்த நைதரசன் பசளை? உமது விடைக்கான காரணத்தைத் தருக.

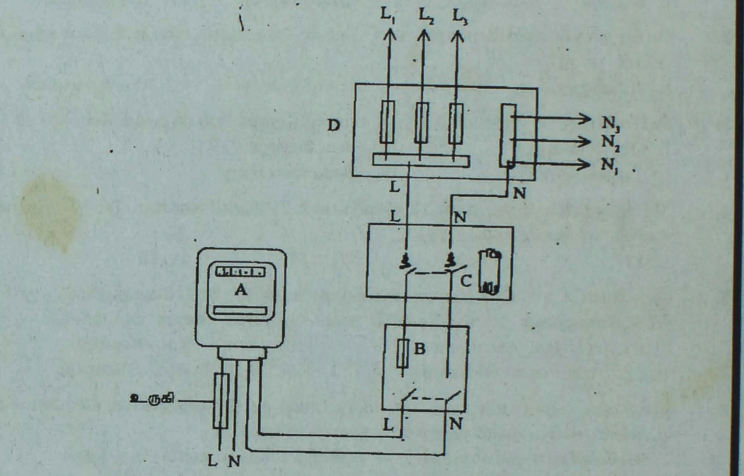

- தரப்பட்ட படத்தில் மின்சுற்று ஒன்று காணப்படுகிறது.
- 1) A, B, C, D ஆகியவற்றைப் பெயரிடுக.
  - 2) A, B, C, D ஆகியவற்றின் பணிகளைக் குறிப்பிடுக.
  - 3) உருகியாக பயன்படுத்தப்படும் உலோகத்துக்கு இருக்க வேண்டிய முக்கிய இயல்பு ஒன்றை குறிப்பிடுக.
  - 4) நுகர்வோர் பயன்படுத்தும் மின் கனியம் எவ் அலகினால் அளக்கப் படுகிறது.
  - 5) வளைதகு மின்வடமொன்று 7/0.85 என்னும் குறியீட்டின் மூலம் குறிக்கப்படுகிறது. இந்தக் குறியீட்டின் மூலம் வடத்தின் எத்தகவல்கள் வெளிக் காட்டப்படுகின்றன?
  - 6) உயிர் நொதுமல் கம்பிகளை இனங்கான உட்கவசங்களில் பயன்படுத்தப்படும் நிறங்களைக் குறிப்பிடுக.
  - 7) உருகிகளுக்குப் பதிலாக தற்போது பயன்படுத்தப்படும் அமைப்பு எது?

உலோகம்	ஐதான HCl உடன் தாக்கம்
A	மெதுவாக ஐதரசனை வெளியேற்றியது
B	விரைவாக ஐதரசனை வெளியேற்றியது கரைசல் வெப்பமானது
C	தாக்கம் எதுவும் நிகழவில்லை.
D	மிக விரைவாக ஐதரசனை வெளியேற்றியது, கரைசல் சூடானது.

- 1) ஐதரசனை இனங்காண்பதற்கான சோதனை ஒன்று குறிப்பிடுக?
- 2) மேலுள்ள உலோகங்களை தாக்குதிறனின் இறங்கு வரிசைப்படி ஒழுங்குபடுத்துக? (தாக்குத்திறன் மிக்க கூடிய உலோகத்தை முதலில் வைக்க)
- 3) உலோகம் A யில் சிறியதுண்டு ஒன்று செப்புசல்பேற்றுக் கரைசலில் இடப்பட்டது. தாக்கம் மிக மெதுவாக நிகழ்ந்தது. உலோகத்தின் மீது செங்கபில நிற வீழ்ப்படிவு ஏற்பட்டது.
  - a) உருவான செங்கபில நிற வீழ்ப்படியிலுள்ள பதார்த்தம் யாது?
  - b) இங்கு நடைபெற்ற தாக்கம் எவ்வகையான தாக்கம் என்பதைக் குறிப்பிடுக.
- c) மேலே நீர் குறிப்பிட்ட தாக்க வகைக்கான பொதுச் சமன்பாட்டை எழுதுக.
- d) பின்வரும் தேவைகளுக்குப் பொருத்தமான உலோகத்தை / கலப்பு உலோகத்தை தேர்ந்து எழுதுக.
 

நீர் அவ்வுலோகத்தை/ கலப்பு உலோகத்தைத் தெரிந்தெடுத்தற்கான காரணத்தையும் எழுதுக? அமிழ்ப்பு வெப்பமாக்கிச் சுருள்கள் மின் உபகரணங்களில் ஒட்டி இணைத்தல்.

# பொலிஸாரின் காவலில் இருந்தபோதே கைதிகள் மீட்புச் சம்பவம் நடந்தது!

**யாழ்ப்பாணம்**  
யாழ்ப்பாணம் சிறைச்சாலையில் ஆயுத முனையில் இருந்து கைதிகள் மீட்கப்பட்டபோது சிறைச் சாலையினுள் விசேட பாதுகாப்புக்காக நான்கு பொலிஸாரும் கடமையில் ஈடுபட்டிருந்ததாக முதற்கட்ட விசாரணைகளில் இருந்து தெரியவந்துள்ளது. பயங்கரவாதத் தடைச் சட்டத்தின் கீழ் கைதான இரண்டு சந்தேகநபர்களில் ஒருவர் மல்லாகம் நீதிமன்றிலும், மற்றுமொருவர் பருத்தித்துறை நீதிமன்றில்

## முதற்கட்ட விசாரணையில் தகவல்

மன்றிலும் ஆஜர்படுத்தப்பட்டு தடுத்துவைக்கப்பட்டிருந்தனர். யாழ்ப்பாணம் சிறைச்சாலையில் கைதிகள் கோரிக்கைக்கமைய மேலதிக பாதுகாப்புக்காக நான்கு பொலிஸார் சிறைச்சாலையில் கடமையில் ஈடுபடுத்தப்பட்டனர். இவர்கள் கடமையில் இருந்த போதே ஆயுதபாணிகளால் மேற்படி இரண்டு கைதிகளும் மீட்கப்பட்டனர். கைதிகள் கடத்திச் செல்லப்படும் வரையில் தமக்கு எதுவும் தெரியாது என்று மேற்படி பொலிஸார் கூறியுள்ளதாக கத் தெரியவருகிறது.

இதேவேளை, கைதிகள் மீட்புச் சம்பவம் தொடர்பாக எவரும் கைது செய்யப்படாத அதேவேளை, தப்பிச்சென்ற கைதிகளும் பொலிஸாரால் கைது செய்யப்பட்டவில்லை என்பது குறிப்பிடப்பட்டுள்ளது.

# குடாக்கடலின் மாதிரி நீர் கொழும்புக்கு அனுப்பிவைப்பு!

**யாழ்ப்பாணம்**  
யாழ்ப்பாணம் குடாக்கடல் நீரில் ஏற்பட்டுள்ள நச்சுத்தன்மை குறித்து ஆராய்வதற்காக கடல் நீர் மாதிரி கொழும்புக்கு அனுப்பிவைக்கப்பட்டிருக்கிறது. யாழ்ப்பாணம் குடாக்கடல் நீரில் ஏற்பட்டுள்ள நச்சுத்தன்மையால் ஏற்படும் விபரீதங்கள் தொடர்பாக - கடல்தொழில் நீரியல் வளத்திணைக்களத்தின் உதவிப் பணிப்பாளர் க.தர்மலிங்கம் மேற்படி திணைக்களத்தின் தலைமை அலுவலகத்துக்கு தெரியப்படுத்தியிருந்தார். இதன்பின்னர் மாதிரி கடல் நீர், திணைக்கள அதிகாரிகளால் எடுக்கப்பட்டு தலைமை அலுவலகத்துக்கு அனுப்பிவைக்கப்பட்டுள்ளதாகத் தெரிவிக்கப்படுகிறது. தேசிய கடல்தொழில் நீரியல் நிறுவனம் இதனை பரிசோதனையிடவுள்ளது. குடாக்கடலில் நச்சுத்தன்மை ஏற்பட்டிருப்பதாக வெளியான தகவலையடுத்து குடாநாட்டில் மீன்சேலை விற்பனை வீழ்ச்சியடைந்துள்ளதாகத் தெரிவிக்கப்படுகிறது. (90)

# புனிதநகர் குடியிருப்பு திட்டத்திற்குள் மழை வெள்ளம் புகும் அபாயம்!

**பருத்தித்துறை**  
பருத்தித்துறை புனிதநகர் குடியிருப்புத் திட்டத்தில் வாழும் மக்கள் குடியிருப்புகளுக்குள் மழை வெள்ளம் புகும் அபாய நிலையில் வாழ்வதற்கான ஏற்பாடுகள் கட்டப்படாததால் மழையால் தாழ்வுப் பிரதேசமான இந்தப் பகுதியில் வெள்ளம் நிறைந்து காணப்படுவதோடு குடியிருப்புகளுக்குள் உள்நுழையும் அபாயம் காணப்படுகிறது. அத்துடன் இந்தக் குடியிருப்புத் திட்டத்துக்குச் செல்லும் ஆணைவிழுந்தால் விதியும் மழை வெள்ளத்திற்குள் மூழ்கி இந்தப்

பகுதி மக்களின் போக்குவரத்தும் பாதிக்கப்பட்டுள்ளதோடு - பருத்தித்துறை நகரக் கழிவுகளை இந்தப்பகுதி மக்களின் குடியிருப்புகளுக்கு அருகில் கொட்டுவதால் தற்போது மழையுடன் அவை குடியிருப்புகளுக்குள் செல்வது சுகாதாரச் சீர்கேடாக உள்ளதோடு, தூர்நாற்றமும், நுளும்புப் பெருக்கமும் தொற்றுநோய் பரவும் அபாயத்தையும் ஏற்படுத்தியுள்ளது. எனவே, தமது நிலைபற்றி சம்பந்தப்பட்டவர்கள் நடவடிக்கை எடுக்கவேண்டுமென இந்தப்பகுதி மக்கள் கோரிக்கை விடுத்துள்ளனர். (14)

# கசிப்பு அறிப்பு நடவடிக்கையில் களவாடப்பட்ட பொருட்கள் மீட்பு

**மாணிப்பாய்**  
ஆணைக்கோட்டைப் பகுதி களில் அண்மைக்காலமாக கசிப்பு உற்பத்தி பெருகிவருவதை அறியப் பகுதி மக்கள் பல பொது அமைப்புகளிடம் முறையிட்டு வந்துள்ள நிலையில் - சாவற்கட்டு மகாத்மா சனமூக நிலையத்தைச் சேர்ந்த நிர்வாகிகள் ஒன்றிணைந்து நேரடியான கசிப்பு உற்பத்தி செய்யும் இடங்களைக் கண்டறிந்து அழிக்கும் நடவடிக்கையில் ஈடுபட்டனர்.

இதன்போது 40 ஆயிரம் ரூபா பெறுமதியான உலர் உணவுப் பொருட்கள் களவாடப்பட்டு பதுக்கி வைக்கப்பட்டிருந்ததை மேற்படி குழுவினர்கள் பிடிக்கப்பட்டு பொது மக்களால் நையப்புடைக்கப்பட்டு மாணிப்பாய் பரிஷ் பலநோக்குக் கூட்டுறவுச் சங்கத்தில் ஒப்படைக்கப்பட்டனர். மேற்படி சம்பவத்துடன் தொடர்புடைய இரண்டு சந்தேக நபர்கள் தலைமறைவாகியிருப்பதாகவும், இவர்களுடன் தொடர்புடைய ஆட்டோ ஒன்றும் தேடப்பட்டு வருவதாகவும் கூறப்படுகிறது.

மணித்தியாலங்கள் ஆகியும் அவர்கள் வந்து சேராமல் குறித்து விசனம் தெரிவிக்கப்படுகிறது. (100)

## சிறுவனிடம் சங்கிலி அபகரிப்பு

**பருத்தித்துறை**  
கடந்த வெள்ளிக்கிழமை திருமண வைபவத்துக்கான தொண்டமானாறு சந்திரி கோவிலுக்குச் சென்றிருந்த சிறுவர்களை குரங்கு காட்டுவதாகக் கூறி அழைத்துச்சென்ற இளைஞர்கள் சிறுவன் ஒருவன் அணிந்திருந்த ஒற்றைப் பவுண் சங்கிலியை அபகரித்துத் தப்பிச் சென்றனர். தம்பட்டிப் பகுதியைச் சேர்ந்த 7 வயதுடைய சிறுவன் ஒருவரது சங்கிலியே இவ்வாறு அபகரிக்கப்பட்டுள்ளது. (14)

# வடமராட்சியில் அடிக்கடி ஏற்படும் மின் தடையால் மக்கள் பாதிப்பு!

**பருத்தித்துறை**  
வடமராட்சிப் பகுதியில் மாலை வேளைகளில் அடிக்கடி ஏற்படுவதும் மின் தடை காரணமாகப் பொதுமக்களின் அன்றாடச் செயற்பாடுகள் பாதிக்கப்படுவதாக விசனம் தெரிவிக்கப்படுகிறது. வடமராட்சிப் பிரதேசமெங்கும் அண்மைக்காலமாக மின் விநியோகம் சீரற்ற நிலையில் இருந்துவருகிறது. நாள்தோறும் மாலை, முன்னிரவு வேளைகளில்

அடிக்கடி மின் தடை ஏற்படுவதால் மாணவர்களின் கல்வி உட்பட அன்றாடச் செயற்பாடுகள் பாதிக்கப்படுவதாகவும் பொது மக்கள் தெரிவிக்கின்றனர். க.பொ.த. சாதாரண தரப் பரீட்சையும் நெருங்கி வருகின்ற நிலையில் வடமராட்சி மின்சார சபையினர் அதிக கவனமெடுத்து மின் விநியோகத்தைச் சீராக்க வேண்டுமெனவும் பொதுமக்கள் கோருகின்றனர். (14)

## கிணிய பிழந்ததான் ஊழ்த்தந்தர்கள் அகவை ஒன்று



பெயர் : ஷா.எஃப்.பா முகவரி : யாழ்ப்பாணம்

## அகவை ஐந்து



பெயர் : ச.சிவபுஷ்பினி முகவரி : வேலவணை.

## அகவை எட்டு



பெயர் : கே.சகிவா முகவரி : புலவாவி தெற்கு.

## வாய்க் கவையுடன்

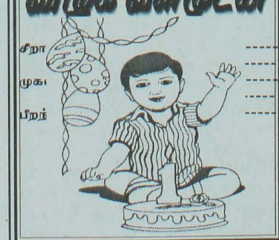

சிறா முகம் மீண்டும்

# மாவீரர்தின ஏற்பாட்டுக்கு தயாராகும் மக்கள்

**பருத்தித்துறை**  
தமிழீழ மாவீரர் தினத்தை உணர்ச்சியூர்வமாக அனுஷ்டிக்க வடமராட்சிப்பகுதி பொது மக்கள் தயாராகிவருகின்றனர். வடமராட்சியில் அண்மையில் பொது அமைப்பினர் துயிலுமில்லப் புரையடிக்க குழுவின் ஏற்பாட்டில் மாவீரர் தினத்தை சிறப்பாக அனுஷ்டிப்பதற்குரிய ஆலோசனைகளை நடத்தினர். இந்தச் சந்திப்பில் மாவீரர்

நாளை எதிர்வரும் 21 ஆம் திகதி முதல் அனுஷ்டிப்பது எனவும் முக்கியமாக 25, 26, 27 ஆம் திகதிகளில் மாவீரரின் பெற்றோர்களைக் கௌரவித்தல் உட்பட பொது இடங்களில் சிரமதானப் பணி, பொதுப்பணி உட்பட பல்வேறு நிகழ்வுகளை மேற்கொள்வதெனவும் தீர்மானிக்கப்பட்டுள்ளது. இறுதிநாள் நிகழ்வுகள் எள்ளள்களும் மாவீரர் துயிலும் இல்லத்தில் உணர்வுபூர்வமாக அனுஷ்டிக்கப்படும். (14)

# சில்லு தீவரண இறுகியதால் மதுகுக்குள் புகுந்த லொறி!

**யாழ்ப்பாணம்**  
யாழ்ப்பாணத்திலிருந்து பருத்தித்துறை நேர்க்கிச் சென்று கொண்டிருந்த லொறி அதன் முன் சில்லு இறுகியதால் வல்லை வெளியிலுள்ள மதுகுக்குள் புகுந்து நின்றது. இதனால் சுமார் ஒன்றரை மணித்தியாலங்கள் அது டான போக்குவரத்துகள் தடைபட்டு போக்குவரத்து சேவை

கள் சந்தி சந்தியூடாக மண்டான் சந்தி என போக்குவரத்துக் கள் மேற்கொள்ளப்பட்டது. சில்லு இறுகியதால் யாழ்ப்பாணம் நோக்கி வந்த லொறி முற்றாகத் திரும்பி நின்றபோதும் அந்த நேரத்தில் வேறு வாகனம் எதுவும் வராததால் விபத்துக்கள் எதுவும் இடம்பெறவில்லை என்பதும் குறிப்பிடத்தக்கது. (12)



கரவேட்டி அரசினர் வைத்தியசாலை அபிவிருத்திக்கென அபிவிருத்திச் சபையால் ஏற்பாடு செய்யப்பட்ட கொடிவார நிகழ்வில் - முதலாவது கொடியைப் பெற்றுக்கொண்ட யாழ்ப்பாண அரசு அதிபர் கே.கணேஷ், பிராந்திய சுகாதாரப் பணிப்பாளர் ஆ.கேதீஸ்வரனிடம் அதற்கான நிதியைக் கையளிப்பதைப் படத்தில் காணலாம். (14)

# நடுக்கடல் பழுதடைந்த 'குமுதினி' பயனிகள் படகு!

**நெடுந்தீவு**  
நெடுந்தீவு - குறிகட்டுவான் இடையிலான பயனிகள் சேவையில் ஈடுபடும் குமுதினிப்படகு நேற்று முன்தினம் குறிகட்டுவானிலிருந்து - நெடுந்தீவு செல்லும் போது நடுக்கடலில் பழுதடைந்து, சமுத்திராதேவி படகு மூலம் இழுத்துச் செல்லப்பட்டு பெருமளவு பயனிகளுடன் நெடுந்தீவில் கரைசேர்க்கப்பட்டுள்ளது. இதேவேளை, கடந்த ஒரு வார காலத்துக்குமேலாக திருத்த வேலைக்காக சேவையில் ஈடுபட்டாமல் இருந்த குமுதினிப் படகு கடந்த வியாழக்கிழமை முதல் சேவையில் ஈடுபட்டமை குறிப்பிடத்தக்கது. (113)

இருப்பினும் தற்போது மழை காலத்திலும் மீண்டும் சேவையில் ஈடுபாட்டிற்குப்பதால் பயனிகள் மத்தியில் பெரும் சினத்தை உண்டாக்கியுள்ளது. விதி அபிவிருத்தி அதிகார சபையினருக்குச் சொந்தமான இந்தப் படகு இவ்வாறு போதிய பராமரிப்பின்மை மற்றும் மாற்று படகு சேவை இடம்பெற புதிய படகு கட்டப்படாமையே மோசன காரணங்களால் நெடுந்தீவு மக்கள் தமது அன்றாடப் போக்குவரத்துக்குச் சிரம சேவை செய்யும் படகு இன்மையால் பெரும் சிரமங்களை எதிர்கொண்டு வருகின்றமை இங்கே கட்டிக்காட்டத்தக்கது. (113)





# சமுதாயம்

**வைர வரிகள்**  
 ஒருக்கக் கொண்டிருக்கும் ஆணி  
 கத்தியால் தட்டி அமுக்கப்படும்.  
 - ஜப்பான் -

## நமது நோக்கு

### சிந்தனைத் தெளிவுடன் எடுத்த தீர்க்கமான முடிவு!

நானைய தினம் நடைபெறவுள்ள ஜனாதிபதித் தேர்தலைப் பகிஷ்கரித்து அன்றைய நாளை துக்கத்தையாக அனுஷ்டிப்போம் என யாழ்ப்பாணம் அமைப்புகள் தமழ்பேசும் மக்களுக்கு அறைகூவல் விடுத்துள்ளன. தமழ்பேசும் மக்களை யுத்தமூலம் ஆயுதமுனையில் அடக்க, ஒடுக்கி அவர்களின் வாழ்வியல் மற்றும் அரசியல் உரிமைகளை சட்டபூர்வமாகவே படிப்படியாக அபகரித்து, அவர்களை வெறுமிகளாக - முன்றற்றர பிரஜைகளாகக்கூட அல்லாது வந்தேறு குடிகளின் வானித்து - அவைத்துக்கு ஒதுக்கிய சிங்கள பேரினவாத ஆட்சித் தலைவர்களும், ஏனைய தென்பகுதி அரசியல்வாதிகளும் தேர்தல் காலங்களில் மட்டும் அவர்களது வாக்கு வங்கியைப் பயன்படுத்த வாக்குறுதிகளை வழங்கும் நிகழ்வை அரங்கேற்றும் பிரசார நடவடிக்கைகள் எதையும் அரசு கட்டுப்பாட்டிலுள்ள வடக்கு - கிழக்கு பகுதிகளில்கூட கிம்முறை செய்யமுடியாமல் போய்ற்று. கிதற்கு கடந்த முன்றரை ஆண்டுகளுக்கும் மேலான சமாதானம் என்ற சொல்லப்பட்ட காலப்பகுதிக்குள் தமழ்பேசும் மக்கள் பட்டுணர்ந்த வரலாற்று அனுபவங்களே காரணமாகும்.

கிந்தத் தேர்தல் வாக்களிப்பை பகிஷ்கரிப்பது, வாக்களிப்பு நாளை கரிநாளாக கடைப்பிடிப்பது என்று வடக்கு-கிழக்கு தமழ்பேசும் மக்கள் எடுத்துள்ள தீர்மானமானது தென்பகுதி அரசியல் தலைவர்கள் ஒருபோதும் எதிர்பார்க்காத ஒன்றேயாகும்.

தமழ்பேசும் வாக்களிப்பை பகிஷ்கரிப்பதானது தங்கள் தங்கள் தேர்தல் வெற்றியை பாதிக்காது என ஒப்புக்கு கிரு பிரதான வேட்பாளர்களும் அறிக்கை விடுத்தாலும், தமழ்ப் தரப்பு எடுத்த கிந்த முடிவானது கிரு தரப்பினருக்கும் ஏமாற்றத்தையும், எரிச்சலையும் ஏற்படுத்தியுள்ளதை மறுக்கமுடியாது.

நானையநாள் தேர்தல் முடிவுகள் வெளியாகிவிடும். தென்பகுதி மக்கள் தங்களுக்குள்ள ஜனாதிபதியைத் தெரிவுசெய்யுவிடுவார்கள். அந்த ஜனாதிபதி - பின்னர் பெளத்த மதபித்த தலைவர்களான மும்மணிகளினதும் - சம்பிரதாயத்துக்கு ஏனைய மதகுருமார்களதும் ஆசீர்சனைப் பெற்று ஆட்சியில் அமர்ந்துகொள்ளும் நாளுக்கு காத்திருப்பார். அந்த நாளில் பதவியேற்றதும் மகிந்தவின் சிந்தனைகளோ அல்லது மக்கள் நிகழ்ச்சி நிரலோ நடைமுறைப்படுத்தப்படும் என எவரும் நம்புதல் சாத்தியமேயில்லை.

பதவியேற்கப்போகும் எந்த ஜனாதிபதியும் சுயாதீனமாக, சுதந்திரமாக தனது நடவடிக்கைகளை மேற்கொள்வதற்கான எந்தவிவாக வாய்ப்பும் கிருப்பதாகத் தெரியவில்லை.

கிரு பிரதான வேட்பாளர்களில் எவர் பதவியேற்றாலும் அவர் உள்ளக மற்றும் வெளியக அரசியல் அழுத்தங்களுக்கும், அறிவுறுத்தல்களுக்கும் ஆட்பட்டு நடக்க வேண்டிய அவசியம் நிறையவே உள்ளது.

பொதுவாகவே முன்னர் தலைக்கொள்கைகளைக் கொண்டதான கிந்த உள்ளக - வெளியக அழுத்தங்களின் தாக்கமானது தேசிய அரசியல் ரீதியான எரியும் பிரச்சனைகளுக்கு தீர்க்கமானதும், நியாயமானதுமான எந்தவிவாகமுடியவும் எடுக்க அனுமதிக்கப்போவதில்லை என்பதை ஒரு எதிர்வுகூறலாகவே சொல்லமுடியும்.

ஜே.வி.பி, ஹெலுஉறுமய என்ற தரப்பிலான பேரினவாத சக்திகளும் கிந்தியா, அமெரிக்கா போன்ற வல்லாத்தக சக்திகளும் கிளங்கியல் எந்தவிவாகவெகையிலும் அமைத்யை ஏற்படுத்தும் முயற்சிகளில் ஒருங்கிணைந்து நியாயமாகச் செயற்படப்போவது கிடையாது என்பதை கடந்தகாலவரலாற்று நிகழ்வுகள் உறுதிசெய்துள்ள நிலையில், பதவியேற்கப் போகும் புதிய ஜனாதிபதி சும் நிலையின் கைதியாகச் செயற்படவேண்டிய கட்டாயம் உள்ளது.

கிதனை கில்லை என எவரும் நினைக்கலாம். ஆனால் காலம் கிதனை சரீரியன்று உணர்த்தவே போகிறது.

எல்லோரும், தொடர்ந்து சமாதானம் பற்றிப்பேசிக்கொண்டு அமைத்யை குழப்பும் நகர்வுகளையே எப்போதும்போல வெற்றிகொள்வார்கள். கிதல் ஏமாறப்போவது தமழ்பினமாக கிருக்கக்கூடாது என்பதையே சமகால நிகழ்வுகள் அனைத்தும் வலியுறுத்தித்தீர்கின்றன.

எனவேதான், தேர்தல் நான் தமழ்ப் மக்களால் முன்னைச்சர்க்கையுடன் கரிநாளாக அனுஷ்டிக்கப்படவேண்டும் என்ற கோரிக்கை பரவலாக சகல தரப்பினரிடமிருக்கும் எழுந்துள்ளது.

கிது கரிநாளாக கிருக்கலாம். கிது துக்கத்தினமேயல்ல. கிதல் துக்கப்பட எதுவுமில்லை. நாம் ஏமாறப்போவது மில்லை. ஏமாற வேறையும் அனுமதிக்கவும் போவதில்லை என்ற உறுதிப்பாட்டிலேயே தேர்தலைப் பகிஷ்கரிக்கப்போகிறோம் என தமழ்பேசும் நிலைப்பதில் நியாயமுண்டு.

ஏமாந்தால் - வாக்களித்து விட்டு - ஏன் வாக்களித்தோம் என வருந்தினால்தானே துக்கம்.

தமழ்ப் மக்கள் கிளமேலும் சிங்களத் தலைமைகளிடம் ஏமாறப்போவதில்லை என முடிவெடுத்தபின் துக்கமேது?

## மாண்புமிகு நான் நுவம்பர் - 27.2005

“ஒரு விடுதலை வீரனின் சாவு ஒரு சாதாரண மரண நிகழ்வல்ல; அந்தச் சாவு ஒரு சரித்திர நிகழ்வு; ஒரு உன்னத இலட்சியம் உயிர்பெறும் அற்புதமான நிகழ்வு. உண்மையில் ஒரு விடுதலை வீரன் சாவதில்லை; அவனது உயிராக இயங்கிவந்த இலட்சிய நெருப்பு என்றுமே அணைந்து விடுவதில்லை. இந்த இலட்சிய நெருப்பு ஒரு வரலாற்றுச் சக்தியாக மற்றவர்களைப் பற்றிக்கொள்கிறது. ஒரு இனத்தின் தேசிய ஆன்மாவைத் தட்டியெழுப்பி விடுகிறது”.

- தமிழிழத் தேசியத் தலைவர் -

## நாடும் நடப்பும்



## தமிழர்களின் அபிலாஷையை நிறைவேற்றாத பேரினவாதிகளின் தேர்தலை பகிஷ்கரிப்போம்!

### யாழ்ப்பாணம் பொது அமைப்புக்கள் கோரிக்கை

ஜனாதிபதித் தேர்தல் மூலம் பெற்றி பெற்று ஆட்சியமைக்கும் எந்த சிங்கள அரசியல் தலைவர்களும் தமழ்ப் மக்களின் தேசிய அபிலாஷையை நிறைவேற்றப் போவதில்லை என்பது கடந்தகால அரசியல் தலைவர்களின் - தென்னிலங்கை அரசியல் சமூகத்தின் நடவடிக்கையின் இருந்து தெளிவுபடுத்துகின்றன. எனவே, கிந்த நிலையில் தமழ்ப் மக்களுக்கு நன்மை பயக்காத ஜனாதிபதித் தேர்தலைப் புறக்கணிப்போம் என யாழ்ப்பாணம் பொது அமைப்புக்கள் வெளியிட்ட அறிக்கையில் தெரிவிக்கப்பட்டுள்ளது. ஜனாதிபதித் தேர்தலை தமழ்ப் மக்கள் பகிஷ்கரிக்க வேண்டும் எனக் கோரி வெளியிடப்பட்டுள்ள அறிக்கைகளில் மேலும் தெரிவிக்கப்பட்டுள்ளதாவது -

#### வெண்மை வாணிப உரிமையாளர் சங்கம்

பேரினவாத அரசுகளும் அதன் தலைவர்களும் காலம் காலமாக தமிழினத்தையும், தமிழர் உரிமைகளையும், தமிழர் தேசத்தையும் அழித்து வந்துள்ளார்கள். ஆட்சிக்கு வருவதற்காகவும், சர்வதேச சமூகத்தை ஏமாற்றுவதற்காகவும் தேர்தல் காலங்களில் பெரியளவையான வாக்குறுதிகளை வழங்கி மீண்டும் மீண்டும் ஏமாற்றப்பார்க்கின்றார்கள். பண்டார நாயக்கா காலம் தொடக்கம் ஜயவர்தன காலம் முதற்கொண்டு சிங்களத் தலைவர்கள் தமிழினத்திற்கு இழைத்த கொடுமைகள் சொல்லில் அடங்காதவை.

ஜனாதிபதியாக இந்த நாட்டில் எவர் வந்தாலும் எமக்கு விடுதலை சிடைக்கப் போவதில்லை. அதற்குச் சான்றாக தமிழ் விடுதலை சக்திகளும், தேச விடுதலை சக்திகளும் கூட்டுச் சேர்ந்துள்ளார்கள். எனவே, எந்தப் பயனையும் தராது கிந்த ஜனாதிபதித் தேர்தலை ஒட்டு மொத்தத் தமிழரும் அடியோடு புறக்கணிப்போம். அந்த நாளை துக்க தினமாக அனுஷ்டிப்போம்.

#### தமிழ்த் தேசிய விழிப்புணர்வுக் கழகம்

ஜனாதிபதித் தேர்தலை தமிழ் தேசிய மக்கள் புறக்கணிப்பது உறுதியாகிவிட்டது. கிந்தத் தேர்தலின் இருந்து சிங்கள பெளத்த பேரினவாதம் தமழ்ப் பேசும் மக்களுக்கு எந்தத் தீர்வையும் தரப்போவதில்லை. கிதனுடைய விடிவு சிடைக்கப் போவதில்லை என்ற தெளிவு தமழ்ப் பேசும் மக்களுக்கு ஏற்பட்டுவிட்டது.

அரசாங்கத்தினாலும், படையினராலும், ஒட்டுமொத்த தேச விடுதலை சும்பல் ஈ.பி.டி.பி.யினராலும் புதிய நயவஞ்சக தூண்டில் போட்டு பார்க்கிறார்கள். புதிய ஒரு வழியைக் கையாண்டு கடந்த வாரம் தொழில் வாய்ப்புத் தருவதாக இழுத்துச் செல்லப்பட்டவர்களை கிந்தத் தேர்தலில் பயன்படுத்துவதற்கு முனைந்துள்ளார்கள். எந்த ஒரு தமிழ் மக்களும் கிந்த ஏமாற்று சதி வலையில் சிக்க மாட்டார்கள். வரலாற்றின் இவ்வாறான தவறை விடமாட்டார்கள். எனவே ஈ.பி.டி.பி.யினரின் இந்த வஞ்சக வலையில் விழவேண்டாம். கிந்தப் பரிதாபத்திற்கு உரியவர்களால் - மகிந்த ராஜபக்சேவினதாக வேலை செய்தால், வேலை வாப்பப்ப பெற்றுத் தருவதாக நம்பாசை உட்படப்பட்டுள்ளது.

எனவே கிந்தப் பெரியமைகளுக்கு எடுபட வேண்டாம் என தமிழ்த் தேசிய விழிப்புணர்வுக் கழகம் கேட்டுக் கொள்கின்றது.

#### தமிழ் மாணவர் ஒன்றியம்

காலங்காலமாக மாறி மாறி ஆட்சிக்கு வரும் பேரின அரசுகளிடம் எம்மினம் ஏமாந்து வந்து வரலாற்று நாம் எப்போதும் நம்பிக்கெடு வரும் இனமாகவே வாழ்ந்து வருகிறோம். ஜனநாயக வழியில் எமது முன்னாள் தலைவர்கள் பல வழிகளிலும் ஆட்சி புரிவோரோடும் இணங்கிப்போய் விட்டுக்கொடுத்து அனுசிய போவதில்லாம் கூட, எம் இனத்தின் உரிமைகளை நியாயமான தேவைகளையெல்லாம் வழங்காமல் ஏய்த்து வந்திருக்கின்றன பேரினவாத அரசுகள். கிந்தகைய ஏமாற்றும் வஞ்சகமுமே, யுத்தத்தை தீர்வுகூரிய பாத்தியாகத் தேர்ந்தெடுத்தோம் என வழிகளை தூண்டியது. யுத்தம் எம்மீது திணிக்கப்பட்டது. ஏறத்தாழ 25 வருடங்கள் நாம் அனுபவித்த துயரங்கள் யாரும் அறியாததல்ல. கிழப்புக்கள் எவருக்கும் தெரியாததல்ல.

சமாதானத்துக்கான யுத்தம் என்னும் முன்னறிவைச் சித்திரத்தை அனுகுமுறை தேர்தல்விக்கண்டபின், சமாதானத்திற்கான நேசக்கூறல் பேரினவாத அரசினால் நீட்டப்பட்ட போது - அடிப்படையான பொது நியாயத்தின்பால் உள்ள நம்பிக்கையில் நாம் பேச்சுவார்த்தை மூலம் தீர்வொன்றை எட்டமுடியும் என நம்பினோம். தீர்வுக்கான விளிம்பை எட்டுவது போல் பாடலான காட்டி நீண்ட காலங்கள் இழுத்தடிக்கப்பட்டதும், பின்னர் பேரினவாத ஆட்சியாளர்களின் முன்னாட்டினால் நிலைமை மேலும் மோசமாகப்பட்டதும் யாவரும் அறிந்ததே. சமாதானத்துக்குத் தயாராவதுபோல ஒரு சிரித்த முகத்தை எமக்குக் காட்டிக் கொண்டே, திரைமற்றவில் எமது போராட்டத்தை நசுக்கவும், உட்பூசல்களைத் தானடி எம்மைப் பலவீனப்படுத்தவும் பேரின அரசு முயன்றுள்ளது. பல வகையான அரசியல் தகிடுத்தங்களுக்குப் பின்னர் அரசின் ஜனாதிபதித் தேர்தல் நடைபெறவுள்ளது.

எனவே, எம்மினிய மக்களே யோசியுங்கள்! கடந்த கால அனுபவங்களையும், அரசியல் நாடகங்களையும் அறியாதிருக்க நாம் படிப்பறிவில்லாத சிந்தனையற்ற ஆட்டு மந்தைகள் அல்ல. கிந்தத் தேர்தலில் எமக்கு எவ்வித பற்றும் இல்லை. எனவே முழுமையாக கிந்தத் தேர்தலைப் புறக்கணிப்பதே எமது உணர்வுகளை அரசுக்கும் சர்வதேசத்துக்கும் புரியவைக்க ஒரேயொரு வழிமுறையாகும்.

#### எம்.ஜி.ஆர்.முன்னேற்றக் கழகம்

தமழ்ப் மக்களின் அபிலாஷைகளை நிறைவேற்றத் தவறிய சிங்கள ஆட்சியாளர்களின் தலைமைத்துவம் தமழ்ப் மக்களுக்குத் தேவையில்லை. தாயகத்திலே தமழ்பர்களின் வாழ்வுக்கு அச்சுறுத்தல் விடுக்கும் வகையிலான உயர்ப்பாதுகாப்பு வலையங்களை அமைத்து விட்டு, அவ்வலையத்துக்குள்ளேயே வாழ்ந்து தமழ்ப் மக்களிடம் வாக்குக் கேட்பதற்கு அவர்களுக்கு எத்தகைய துணிவு? தன் மகளை மதிக்காத தலைவாசலை தலைவே போனாலும் தாயொருத்தி மிதிக்க மாட்டாள். தமிழ்த் தாய் தாலாட்டிச் சீராட்டிப் பாடாட்டி வளர்த்தெடுத்த தன் செல்வக் குழந்தையாகிய தமிழ் விடுதலைப் புலிகள் அமைப்பே கிந்தத் தேர்தலில் அக்கறைப்பாது ஒதுங்கி நிற்கப்போது அவர்களை என்வெடுத்த தாய்மாறான தமிழ் மக்கள் எத்தகைய தூரம் அக்கறைப்பாடுவர்.

நடைபெறப்போகும் தேர்தலைப் பகிஷ்கரித்து அன்றைய தினத்தை கரிநாளாக அனுஷ்டித்து தமிழர் தாயகத்தின் உண்மை நிலைகளை உலகறியச் செய்வோம். ஒன்று நாடகம் நமக்கு நின்றது எமது விடுதலையை விரைவுபடுத்துவோம்.

#### யாழ்ப்பாணம் கால்நடை வளர்ப்போர் கூட்டுறவுச் சங்கங்களின் சமாதானம்

நானை நடைபெறப்போகின்ற ஜனாதிபதித் தேர்தலில் போட்டி போடும் சிங்களப் பேரினவாதக் கட்சிகள் பதவிக்கு வந்து தமிழ் மக்களாகிய எங்களுக்கு எதுவிதமான நல்ல தீர்வையும் தரப்போவதில்லையென்பதால் தமிழ் மக்களாகிய நாம் கிந்தத் தேர்தலைப் பகிஷ்கரிப்பதில்லாம் சர்வதேச சமூகத்துக்கு தமிழ் மக்களாகிய எங்கள் எதிர்வினை எடுத்துக் காட்டலாம். கிதன் மூலம் பேரினவாதிகளின் முகத் தேற்றத்தையும் வெளியுலகுக்கு உணர்ப்பும் வரலாம்.





# நமது ஈழநாடு

The Namathu Eezhanadu

The Leading Daily of Tamils' Homeland

## கனடாவில் சகோதரர்கள் கொலை மேலும் ஒரு இளைஞர் கைது!

ஒன்றாயியோ கனடாவில் ஸ்காபரோ நகரில் - வல்வெட்டித்துறையைச் சேர்ந்த இரு சகோதரர்கள் கராஸ் மோதிக் கொன்ற குற்றச்சாட்டின் பேரில் - இரண்டாவது சந்தேக நபர் நேற்றுமுன்தினம் கைது செய்யப்பட்டார்.

செனாயியின் நகுலசிகாமணி, சந்திரசேகர் நகுலசிகாமணி ஆகிய சகோதரர்கள் கொலை செய்யப்பட்ட சம்பவம் தொடர்பாக கனடியப் பொலிஸார் விசாரணைகளை நடத்தி வருகின்றனர்.

இவர்களில் நேற்றுமுன்தினம் பிற்பகல் ரொரன்ரோவில் வைத்து எட்வின் ராசநாயகம் என்ற 19 வயது

டைய இளைஞரை சந்தேகத்தின் பேரில் கைது செய்தனர்.

வன்ஹைரைச் சேர்ந்த இவரை கைது செய்ய கடந்த 10 ஆம் திகதி பொலிஸாருக்கு பிடியான பிறப்பிக்கப்பட்டது.

பொலிஸாரால் கைது செய்யப்பட்ட இவர் வன்ஹைர் மாகாண நீதிமன்றில் ஆஜர் செய்யப்பட்டிருந்தார்.

கடந்த செப்டம்பர் 23ஆம் திகதி இரண்டுபேரை கராஸ்மோதிக்கொன்றும், ஒருவரைப் படுகாயப்படுத்திய சம்பவம் தொடர்பாகவே இவர் சந்தேகத்தில் கைது செய்யப்பட்டிருக்கிறார்.

## தாக்குதல் அணி போராளிகளுக்கு பிகே ஆயுதப் பயிற்சிகள் நிறைவு!



கிளிநொச்சி விடுதலைப் புலிகளின் போர்பயிற்சிக் கல்லூரியில் தாக்குதல் அணி போராளிகளுக்கான சிறப்பு பிகே ஆயுதப் பயிற்சினெறி நிறைவும் சான்றிதழ் வழங்கும் வைபவமும் நடைபெற்றது.

போராளி கடற்பகுதி தலைமையில் நடைபெற்ற இந்த நிகழ்வில் பொதுச்சுடரை லெ.கேணல் குடப்சிறி மோட்டார் படையணியைச் சேர்ந்த கொம்பல்ஸ் ஏற்றி வைத்தார்.

மாவீரர் நினைவுப்படத்துக்கான மலர் வணக்கத்தை லெ.சாள்ஸ் அன்றளி சிறப்புப் படைமையின் சிறப்புத் தளபதி நகுலைச் செலுத்தினார்.

தொடர்ந்து பயிற்சினெறியில் பங்கேற்ற போராளிகளின் கலைநிகழ்வும் வடபோர்முனை கட்டளைத் தளபதி கேணல் தீபனின் சிறப்புரையும் இடம்பெற்றன.

இறுதியாக பயிற்சினெறியில் பங்குபற்றிய போராளிகளுக்கான சான்றிதழ் வழங்கப்பட்டதுடன், சிறப்பாக செயற்பட்ட போராளிகளுக்கான கௌரவப் பரிசீல்களும் வழங்கப்பட்டது.



படங்கள்: விடுதலைப் புலிகளின் ஊடகப் பிரிவு

## கோஷ்டி மோதலுக்கு தயாரான 14 பேர் ஆயுதங்களுடன் கைது!

யாழ்ப்பாணம் நள்ளிரவுவேளையில் கோஷ்டி மோதலுக்கு தயாராகக் கொண்டிருந்த இளைஞர் குழு கோப்பாய் பொலிஸாரிடம் சிக்கியது. இதன்போது 14 இளைஞர்கள் கைதுசெய்யப்பட்டதுடன் பெற்றோல் குண்டுகள், வாள், கத்தி உட்பட வாணங்கள் சிலவும் கைப்பற்றப்பட்டன.

நேற்று நள்ளிரவு கோண்டாவில் வீரபத்திரர் கோவிலடி பகுதியில் வைத்து இந்த இளைஞர் கோஷ்டி

பொலிஸாரிடம் சிக்கியது. கொக்குவில் பொற்பதி வீதியைச் சேர்ந்த பெண்ணொருவரை கடத்திச் சென்றபின்னர், இவர்களுக்கும் கோண்டாவிலைச் சேர்ந்த இளைஞர் ஒருவருக்கும் ஏற்பட்ட தகராறை அடுத்தே, கோண்டாவிலை சேர்ந்த இளைஞரின் நண்பர்கள் கொக்குவில் பகுதியிலுள்ள புவதியின் உறவினர்களை தாக்குவதற்கு தயாரான வேளையில், சம்பவ இடத்திற்குச் சென்ற பொலிஸார் 14 பேரைக் கைது

செய்தனர். இவர்களுடன் நின்றிருந்த ஏனைய இளைஞர்கள் தப்பியோடி விட்டதாக பொலிஸார் தெரிவித்தனர்.

இதன்போது 4 பெற்றோல் குண்டுகளும், 4 வாள், இரும்புக்கம்பிகள், தடிக்கள் என்பனவும் கோஷ்டி மோதல்களுக்குச் செல்வதற்காக வைத்திருந்த 3 மோட்டார் ஸைக்கிள், ஆட்டோ ஒன்று என்பன கைப்பற்றப்பட்டன.

கைதுசெய்யப்பட்ட 14 பேரும் ஆறுகளம்மடம், கொட்டடி, ஆனைக் கோட்டை, உரும்பிராய், கோப்பாய் யோகபுரம், நீர்வேலி, கோண்டாவில், திருநெல்வேலி ஆகிய இடங்களில் சேர்ந்தவர்களாவர்.

## சுட்டிபுரம் கிணற்றிலிருந்து ஆணின் சடலம் மீட்பு!

யாழ்ப்பாணம் வரணி சுட்டிபுரம் அம்மன் கோவில் கிணற்றில் இருந்து சுமார் 40 வயது மதிக்கத்தக்க ஆண் ஒருவரின் சடலம் கொடிகாமம் பொலிஸாரால் நேற்று மீட்கப்பட்டது.

இந்தச் சடலம் அடையாளம் காணப்படாத நிலையில் பிரதே பரிசோதனைகளுக்காக யாழ்ப்பாணம் வைத்தியசாலையைக் கொடிகாமம் பொலிஸாரால் ஒப்படைக்கப்பட்டுள்ளது.

இது தொடர்பான விசாரணைகளை கொடிகாமம் பொலிஸார் மேற்கொண்டு வருகின்றனர்.

## 5 தமிழ் இளைஞர்கள் மட்டக்களப்பில் கைது!

மட்டக்களப்பு மட்டக்களப்பில் ஐந்து தமிழ் இளைஞர்கள் விசேட அதிரடிப்படையினர் மற்றும் இராணுவத்தினரால் கைது செய்யப்பட்டுள்ளதாக தகவல்கள் தெரிவித்தன.

பட்டிருப்புப் பாலத்தில் வைத்து ரோஜன் ஜெயக்காந்தன் (வயது 33) கல்வாறு, ஜோகராசா ராஜமாளிக் கம் (வயது 28) அக்கரைப்பற்றி, பிரகாசம் சத்தியமூர்த்தி (வயது 24) மட்டக்களப்பு ஆகிய மூவரும் அதிரடிப்படையினரால் கைது செய்யப்பட்டதாக கருவாக்குச்சிக்கு பொலிஸார் உறுதிப்படுத்தியுள்ளனர்.

கைது செய்யப்பட்ட இந்த மூவரும் பயன்படுத்திய வாணம் மற்றும் கையடக்கத் தொலைபேசி ஆகியவற்றைத் தம்மிடம் விசேட அதிரடிப்படையினர் ஒப்படைத்துள்ளதாகவும் கரு

வாஞ்சிக்குடி பொலிஸார் தெரிவித்தனர்.

இதேவேளை, நேற்றுமுன்தினம் செங்கழை கறுத்தப்பாலத்தில் வைத்து எஸ்.சுரேஸ் (வயது 28), மற்றும் எஸ்.காந்தன் (வயது 21) ஆகிய இரண்டு தமிழ் இளைஞர்களை இராணுவத்தினர் கைது செய்துள்ளனர். எனினும் இவர்கள் இருவரையும் கைது செய்தமை தொடர்பாக ஏறாவுர் பொலிஸார் உறுதிப்படுத்தவில்லையென இரண்டு இளைஞர்களின் பெற்றோர்களுக்கும் தெரிவித்தனர்.

இதேவேளை பட்டிருப்புப் பாலத்தில் வைத்துக் கைது செய்யப்பட்ட மூவரையும் நேற்று மட்டக்களப்பு மாவட்ட நீதிமன்றில் ஆஜர்செய்த போது அவர்களைத் தலை 10 000 ரூபாயினையை அவசல நீதியின் அனுமதி யளித்தார்.

## வவுனியா அரசியற் பொறுப்பாளர் கண்காணிப்புக்குழுவுடன் சந்திப்பு!

வவுனியா போர்நிறுத்தக் கண்காணிப்புக்குழுவின் மாவட்டத் தலைவருக்கும் தமிழிழ் விடுதலைப் புலிகளின் வவுனியா மாவட்ட அரசியற்சுற்றுப் பொறுப்பாளருக்கும் இடையிலான சந்திப்பு நேற்று விடுதலைப் புலிகளின் கட்டுப்பாட்டுப் பிரதேசமான புளியங்குளத்தில் நடைபெற்றது.

இந்தச் சந்திப்பில் வவுனியா ஈச்சங்குளப் பகுதியில் உள்ள மாவீரர் துயிலும் இல்லை பகுதியில் இராணுவத்தினர் பொதுமக்களை அச்சுறுத்துவ்வகையில் நடந்துகொண்டதாகவும் இந்த நிலை தொடருமானால் மக்கள் இராணுவத்துக்கு எதிராக போரிடும் நிலை ஏற்படும் என்றும் எனவே இராணுவத்தினரை இந்தச் செயலை நிறுத்துமாறு கோரியதாகவும் வவுனியா மாவட்ட அரசியற்சுற்றுப் பொறுப்பாளர் தெரிவித்தார்.

இந்தச் சந்திப்பில் வவுனியா மாவட்ட அரசியற்சுற்றுப் பொறுப்பாளர் குளாம் மற்றும் வவுனியா மாவட்ட போர்நிறுத்தக் கண்காணிப்புக்குழுவின் தலைவர் ஜோனி ஆகியோர் கலந்துகொண்டனர்.

## மோசடிகள் நடைபெறாவிடின் வெள்ளி காலை தோர்தல் முடிவு!

கொழும்பு வாக்களிப்பு நிலையங்களில் எவ்வித முறைகேடுகளும் நடைபெறாவிட்டால் நாளை நடைபெறும் ஜனாதிபதி தேர்தலின் முடிவுகளை நாளைமுதினம் வெள்ளிக்கிழமை காலைமுதினம் அறிவிக்கமுடியும் என்று தேர்தல் ஆணையாளர் தயானந்த தினநாயக்க தெரிவித்தார்.

## புத்தளம்...

எரிந்து விழுந்ததற்கான எவ்வித ஆதாரங்களும் இல்லை. இந்தச் சம்பவத்தைக் கண்டதாக்க ஹர்ப்பும் லீனவர்களிடது பொலிஸார் விசாரணைகளை மேற்கொண்டு வருகின்றனர் எனவும் அவர் தெரிவித்தார்.

## கொத்தணி நிலையங்களுக்கு கொழும்பிலிருந்து அதிகாரிகள்!

கொழும்பு யாழ்ப்பாணம் குடாநாட்டிலுள்ள கொத்தணி வாக்களிப்பு நிலையங்களில் பணியாற்றுவதற்கென 150 அதிகாரிகள் நேற்று கொழும்பிலிருந்து விமானம் மூலம் யாழ்ப்பாணம் வந்தனர்.

இவர்களைவிட, புத்தளப் பிரதேசத்தில் இருந்து மேலும் ஒரு குழுவினர் தேர்தல் பணிகளுக்காக வடக்கு-

கிழக்குப் பகுதிகளுக்கு அனுப்பி வைக்கப்பட்டுள்ளதாகத் தெரிவிக்கப்படுகிறது. மொத்தமாக 700 பேர் வடக்கு-கிழக்குக்குப் பகுதிகளுக்கு தேர்தல் பணிகளுக்காக நாட்டின் ஏனைய பகுதிகளிலிருந்து அனுப்பி வைக்கப்பட்டுள்ளதாகத் தேர்தல் செயலகம் தெரிவித்துள்ளது.

## பாதுகாக்கும்...

வாதிகள் போர், மற்றைய பொருளாதாரத்தை கீழ் நோக்கிச் சரியச் செய்வும் மற்றும் அடிப்படைவாதி களால் அப்பாவி புத்த மதத்தவர்களும் மற்றும் மதத்தவர்களும் மாற்றப்படுவது.

எனவே இந்த நாட்டின் தலைவர் கள் நாட்டின் ஒருமைப்பாட்டைப் பாதுகாப்பதுடன், பயங்கரவாதத்தைத் தோற்கடித்து நாட்டை சமாதானப் பாதைக்கு இட்டுச் செல்வேண்டும்.

மதமாற்ற தடைச் சட்ட திருத்த மசோதாவை அரசாங்கம் கொண்டுவருவது அவசியமானதாகும். இதன் மூலம் மத சுதந்திரம் பாதுகாக்கப்படும்.

எனவே, நாம் இரு பிரதான வேட்பாளர்களையும் கேட்புது எனினவாணில் தேர்தலை வெல்லமுடியாத வகையில் நடத்தி உயிருக்கும் சொத்துக்களுக்கும் தேர்தலுக்கு முன்னரும், பின்னரும் உத்தரவாதத்தை வழங்கவேண்டுமெனத் தெரிவிக்கப்பட்டுள்ளது.

## வடக்கு - கிழக்கு பகுதிகளில் வாகனங்கள் கரும் சோதனை!

கொழும்பு வடக்கு - கிழக்கு பிரதேசங்களிலிருந்து வெளியேறும் அனைத்து வாகனங்களும் நேற்று முதல் கரும் சோதனைக்கு உட்படுத்தப்பட்டு வருவதாக, விசேட அதிரடிப்படையின் கட்டளை அதிகாரி பிரதிப் பொலிஸ் மா அதிபர்

முகவர்களுக்கு... இதனை மீறி கடமைக்குச் செல்லும் தேர்தல் முகவர்கள் அதற்குரிய தண்டனையை விடுத்து பெற்றுக் கொள்ள நேரிடும் எனவும் எச்சரிக்கை விடுக்கப்பட்டுள்ளது.

நிமால் வெவகே தெரிவித்துள்ளார்.

எதிர்வரும் ஜனாதிபதி தேர்தலுக்கான பாதுகாப்பு நடவடிக்கையாக இந்தத் திட்டம் செயற்படுத்தப்படுகிறது. வாகனங்களைச் சோதனையிடுவதற்காக வடக்கு - கிழக்கு எல்லைகளில் விசேட அதிரடிப்படக் குழுக்கள் ஈடுபடுத்தப்படும்.

இதேவேளை, தேர்தல் நாளன்று கிழக்கின் பாதுகாப்பு ஏற்பாடுகள் அதி கரிக்கப்பட்டுள்ளது.

கொத்தணி வாக்குச் சாவடிகளுக்கு கென தனியான பாதுகாப்பு ஏற்பாடுகள் மேற்கொள்ளப்பட்டுள்ளது. இதர இடங்களில் பாதுகாப்பிற்காக விசேட அதிரடிப்படையினரை ஈடுபடுத்த வேண்டிய அவசியம் இதுவரை எழவில்லை என்றும் அவர் மேலும் கூறினார்.

## சின்களா குடும்பஸ்தர் ஒருவர் திருமலையில் சுட்டுக்கொலை!

திருகோணமலை திருகோணமலை பாலையூற்றுப் பகுதியில் சிங்களவர் ஒருவர் இன்ற தெரியாத நபர்களால் சுட்டுக்கொல்லப்பட்டார்.

நேற்றுப்பிற்பகல் 1.30 மணிக்கு பாலையூற்று அன்னை வேளாங்கு கணினி வீதியில் இடம்பெற்ற இந்தச் சம்பவத்தில் அய்யபுரம் பகுதியைச் சேர்ந்த விஜயபாணா (வயது 40) என்பவரே சுட்டுக்கொல்லப்பட்டவராக

சம்பவத்தை அடுத்து சம்பவம் நடைபெற்ற இடத்திற்குச் சென்ற பொலிஸாரும் இராணுவத்தினரும் அப்பகுதியில் வீதியால் சென்றவர்களை மறித்து சோதனையிட்டனர். (10,4)