



வலம்புரி

RAMCO
MADRAS CEMENTS LTD
SLS 107 தரம் கொண்டதும்
100 வீத சாதாரண போட்வான்
சீமெந்து (O.P.C.) ராம்கோ சீமெந்து

பக்கங்கள்: இருபது Valampurii

சங்கு 11 வள்ளுவர் ஆண்டு 2041 ஆனி 32 வெள்ளிக்கிழமை (16.07.2010) தொலைபேசி 222 3378, 222 7829 ஒலி 209

டாக்டர் பிரியந்தினி உடல்நிலை குறித்து அறிக்கை சமர்ப்பிக்க நீதிவான் உத்தரவு

(யாழ்ப்பாணம்)
தடுப்புக்காவலில் வைக்கப்பட்டுள்ள மருத்துவர் பிரியந்தினி செனவிரட்ன யாழ். போதனா வைத்திய சாலையில் அனுமதிக்கப்பட்ட காரணம் தொடர்பில் அவரின் உடல் நிலையை மருத்துவ பரிசோதனை செய்து எதிர்வரும் 19ஆம் திகதி நீதிமன்றில் அறிக்கை சமர்ப்பிக்குமாறு போதனா வைத்தியசாலை வைத்திய அதிகாரிக்கு உணர்ச்சிவற்றுவை நீதிமன்ற நீதிவான் ஆர்.வசந்தசேனன் உத்தரவிட்டார்.

அத்துடன் குறித்த சந்தேக நபரை பாதுகாப்பு காரணங்களுக்காகவென அனுராதபுரம் சிறைச்சாலைக்கு மாற்ற பொலிஸார் நீதிமன்றை கோரியுள்ளனர்.

வேலணை வைத்தியசாலையில் கடந்த 10ஆம் திகதி கடமையிலிருந்து குடும்ப நல உத்தியோகத்தர் தர்ஷிகா சரவணை வைத்தியசாலை விடுதியில் தூக்கித் தொங்கிய நிலையில் சடலமாக மீட்கப்பட்டார்.

இந் நிலையில் (20ஆம் பக்கம் பார்க்க)

குற்றவாளிகளுக்கு எதிராக கடுமீ நடவடிக்கை தேவை!

யாழ். தளபதி மொலிஸாருக்கு அறிவுறுத்து
(யாழ்ப்பாணம்)
குற்றவாளிகளுக்குப் பயந்து அல்லது சலுகைகளைப் பெற்று தப்பிக்க விடாமல் அவர்களுக்கு எதிராக சட்டத்தின்முன் கடுமையான தண்டனையை பெற்றுக்கொடுப்பதன் மூலமே யாழ். மாவட்டத்தில் குற்றச்செயல்களை தடுக்க முடியும் என யாழ்.கட்டளைத் தளபதி மேஜர் ஜெனரல் மகிந்த கத்துருசிங்க பொலிஸாருக்கு அறிவுறுத்தியுள்ளார்.

கடந்த செவ்வாய்க்கிழமை பலாலி இராணுவ தலைமையகத்தில் நடைபெற்ற பொலிஸ் அதிகாரிகளுடனான சந்திப்பிலேயே அவர் மேற்கண்டவாறு தெரிவித்துள்ளார்.

இச் சந்திப்பில் (20ஆம் பக்கம் பார்க்க)

உயர் பாதுகாப்பு வலயங்கள் யாழில் அகற்றப்பட மாட்டாது

அமைச்சர் வெகலிய திட்டவட்டம்

(கொழும்பு)
யாழ். மாவட்டத்தில் உள்ள இராணுவ அதிபர் பாதுகாப்பு வலயங்களை அகற்றப் போவது இல்லையென அரசு திட்டவட்டமாக நேற்று அறிவித்துள்ளது. கிளிநொச்சியில் நேற்று முன்தினம் இடம்பெற்ற அமைச்சரவைக் கூட்டம் குறித்து நேற்று ஊடகவியலாளர்களுக்கு விளக்கம் அளிக்கும் மாநாட்டில் அரசின் பேச்சாளரும் ஊடக அமைச்சருமான வெகலிய ரம்புகுவெல இத்தகவலை வழங்கினார்.

(20ஆம் பக்கம் பார்க்க)

சுமார் 3 இலட்சம் கண்ணி வெடிகள் வடக்கிலிருந்து மீட்கப்பட்டது

(கொழும்பு)
வடமாகாணத்தில் யுத்த காலத்தில் சுமார் 15 மில்லியன் நிலக்கண்ணிகள் புதைக்கப்பட்டதாக கணிப்பிடப்பட்டுள்ளது எனவும் அவற்றில் இதுவரை 2 இலட்சத்து 8ஆயிரம் கண்ணிகள் மாத்திரமே அகற்றப்பட்டுள்ளதாகவும் ஊடகத்துறை அமைச்சர் வெகலிய ரம்புகுவெல தெரிவித்துள்ளார்.

நேற்று இடம்பெற்ற செய்தியாளர் மாநாட்டிலேயே அவர் இதனைத் தெரிவித்தார். வடக்கில் நிலக்கண்ணிகளை அகற்றும் பணிகளை மேற்பார்வையிடுவதற்காக நிலக் கண்ணி நடவடிக்கைக் குழுவொன்றை நியமிப்பதற்கு கிளிநொச்சியில் நேற்று முன்தினம் புதன்கிழமை இடம் பெற்ற அமைச்சரவைக் கூட்டத்தின் போது அங்கீகாரம் வழங்கப்பட்டதாகவும் அவர் கூறினார்.

பல உள்ளூர், வெளிநாட்டு அமைப்புக்கள் நிலக்கண்ணிகளை அகற்றும் பணியில் ஈடுபடாமல் மக்கள் மீள் குடியேற்றத்தை விரைவுபடுத்துவதற்காக இலங்கை இராணுவமே 90 சதவீதமான நிலக்கண்ணி (20ஆம் பக்கம் பார்க்க)

புனர்வாழ்வு நிலையங்களில் உள்ளோர் கடுமையாக துன்புறுத்தப்படுகின்றனர்!

(லண்டன்)
தடுத்து வைக்கப்பட்டுள்ள முன்னாள் தமிழீழ விடுதலைப்புலிகளின் போராளிகள், வசதி வழங்கல்கள் இன்றி துன்புறுத்தப்படுவதாக தெரிவிக்கப்பட்டுள்ளது. இது தொடர்பில் அவர்கள் தொலைபேசி மூலமும் கடிதங்கள் மூலமும் தமக்கு தகவல் தெரிவித்துள்ளதாக பி.பி.சி. செய்தி சேவை தெரிவித்துள்ளது.

யாழ். அரச அதிபருடன் யாழ். தளபதி பேச்சு

(யாழ்ப்பாணம்)
யாழ். மாவட்ட அரச அதிபர் திருமதி இமெல்டா சுகுமாரை யாழ். கட்டளைத்தளபதி மேஜர் ஜெனரல் மகிந்த கத்துருசிங்க நேற்று சந்தித்துப் பேசினார்.

இச்சந்திப்பில் யாழ். மாவட்ட அபிவிருத்தி அகில இராணுவத்தினரின் ஒத்துழைப்பு என்பன குறித்து கலந்துரையாடப்பட்டுள்ளது. (ச-5)

வங்கியிலிருந்து எடுத்துச் சென்ற 30 இலட்சம் ரூபாய் பணம் கொள்ளைகளுவாஞ்சிக்குடியில் சம்பவம்

(மட்டக்களப்பு)
மட்டக்களப்பு களுவாஞ்சிக்குடியில் நேற்று பிற்பகல் அரச வங்கியொன்றிற்கு மற்றுமொரு அரசவங்கியிலிருந்து அதிகாரிகளினால் எடுத்துச் செல்லப்பட்ட 30 லட்சம் ரூபாய் பணம் அடையாளம் தெரியாத துப்பாக்கித் தாங்களினால் கொள்ளையடிக்கப்பட்டுள்ளது.

தேசிய சேமிப்பு வங்கிக்குரிய பணமே இவ்வாறு கொள்ளையடிக்கப்பட்டுள்ளதாக பொலிஸ் தகவல்கள் தெரிவிக்கின்றன.

குறிப்பிட்ட வங்கி அதிகாரிகள் சுமார் 500 மீற்றர் தொலைவிலுள்ள இலங்கை வங்கிக்கிளையிலிருந்து பணத்தை பெற்றுக் கொண்டு ஆட்டோ ஒன்றில் திரும்பிக் கொண்டிருக்கையில் எதிர் கொண்ட மோட்டார் சைக்கிளில் வந்ததாக கூறப்படும் துப்பாக்கி தாங்களினால் வழி மறித்து பணம் (20ஆம் பக்கம் பார்க்க)

யாழில் உயர்பாதுகாப்பு வலயங்கள் படிப்படியாக அகற்ற நடவடிக்கை

அமைச்சர் டக்ளஸ் உறுதி
(கொழும்பு)
அதி உயர் பாதுகாப்பு வலயங்கள் கிரமமாக அகற்றப்படும் என அமைச்சர் டக்ளஸ் தேவானந்தா தெரிவித்துள்ளார். தெற்கு மக்கள் அனுபவிக்கும் அதி சதந் தீரத்தை வடக்கு மக்களுக்கும் வழங்க நடவடிக்கை எடுக்கப்படும் என ஜனாதிபதி உறுதியளித்ததாக அவர் சுட்டிக்காட்டியுள்ளார்.

பாதுகாப்பு அச்சுறுத்தல்கள் குறைவடைந்துள்ள நிலையில் உயர் பாதுகாப்பு வலயங்கள் கிரமமாக (20ஆம் பக்கம் பார்க்க)



யாழ் மாவட்ட அரசு அதிபராக பதவியேற்ற திருமதி இமெல்பா சுகுமாரை யாழ். கட்டளைத் தளபதி மேஜர் ஜெனரல் கத்துருசிங்க மரியாதை நிமிர்த்தம் நேற்று சந்தித்துப் பேசினார். இச்சந்திப்பில் யாழ். கட்டளைத் தளபதி வாழ்த்துத் தெரிவிப்பதையும் அவர்கள் கலந்துரையாடுவதையும் படங்களில் காணலாம்.

முலை மாத நிவாரண விநியோகம்

(யாழ்ப்பாணம்)

உலக உணவுத்திட்டத்தின் கீழ் புதிதாக விடுவிக்கப்பட்ட பிரதேசங்களில் இருந்து வருகைதந்து நலன்புரி நிலையங்களில் தங்க வைக்கப்பட்டு பின்னர் தமது சொந்த இருப்பிடங்களுக்கு விடுவிக்கப்பட்டு 06 மாத கால நிவாரணம் பெற்றுக் கொண்டிருப்பவர்களுக்கும், புதிதாக விடுவிக்கப்பட்ட பிரதேசங்களில் இருந்து வருகைதந்து நலன்புரி நிலையங்களில் தங்கவைக்கப்பட்டு பின்னர் தமது சொந்த இருப்பிடங்களுக்கு விடுவிக்கப்பட்டு 06 மாத கால நிவாரணம் பெற்று முடிபடை வடைந்தவர்களில் தற்போது ஆதரவளிப்போருடன் தங்கி வாழும் மக்களுக்கும்,

11.08.2006ஆம் திகதிக்கு பின்னர் இடம் பெயர்ந்த மக்களுக்குமான யூலை மாதத்தின் உணவு விநியோகத்திற்கான வழங்குநர் கட்டளைகள் சகல ப.நோ.கூ. சங்கங்களுக்கும் 16.07.2010 ஆம் திகதி முதல் வழங்கப்படவுள்ளது.

எனவே ப.நோ.கூ. சங்கங்கள் அன்றைய

தினமே வழங்குநர் கட்டளைகளைப் பெற்றுக் கொள்ளுமாறும் உடனடியாக விநியோக நடவடிக்கைகளை ஆரம்பித்து 31.07.2010 ஆம் திகதியுடன் விநியோக நடவடிக்கைகளை முடிவுறுத்துமாறும் அரசாங்க அதிபர் இமெல்பா சுகுமார் அறிவித்துள்ளார்.

அத்துடன் புதிதாக விடுவிக்கப்பட்ட பிரதேசங்களில் இருந்து வருகைதந்து நலன்புரி நிலையங்களில் தங்கவைக்கப்பட்டு பின்னர் தமது சொந்த இருப்பிடங்களுக்கு விடுவிக்கப்பட்டு 06 மாத கால நிவாரணம் பெற்று முடிபடைந்தவர்களில் தற்போது ஆதரவளிப்போருடன் தங்கிவாழும் மக்களுக்கு மேலும் 03 மாதங்கள் (யூலை - செப்டம்பர்) நிவாரணம் வழங்கப்படவுள்ளது. எனவே பயனாளிகள் தமது பிரதேச செயலர்களிடம் தொடர்புகொண்டு தமக்குரிய நிவாரண அட்டைகளைப் பெற்று உணவுப் பொருட்களை உரிய ப.நோ.கூ. சங்கங்களில் இருந்து பெற்றுக்கொள்ளுமாறும் அரசாங்க அதிபர் அறிவித்துள்ளார். (ச)

நீதிபதி பிரேம்சங்கர் விசேட வகுப்பு தரமுயர்வு

(யாழ்ப்பாணம்)

யாழ் மாவட்ட நீதிபதி அன்னலிங்கம் பிரேம்சங்கர் நீதித்துறை அலுவலர் விசேட வகுப்பிற்கு தரமுயர்த்தப்பட்டுள்ளார். கடந்த யூன் 10 ஆம் திகதி முதல் அமுலுக்கு வரும் வகையில் இத்தரமுயர்வு வழங்கப்பட்டுள்ளது.

அண்மைக்காலங்களில் நீதித்துறையில் தமிழ் நீதிபதி ஒருவர் இத்தரத்திற்கு உயர்த்தப்பட்டுள்ளமை இது என்பது குறிப்பிடத்தக்கது. (ச-5)

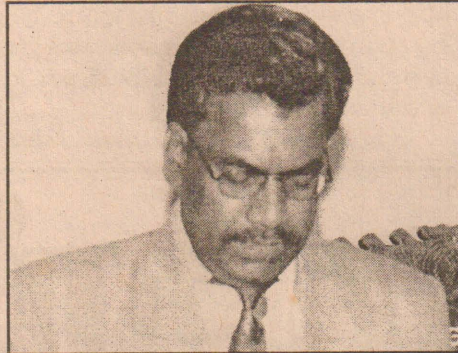

கடல் அச்சுறுத்தல் பாடியால் இருந்த இலங்கை நீக்கப்படது

(கொழும்பு)

கடல் போர் மற்றும் கடல் தாக்குதல் அச்சுறுத்தல் பட்டியலிலிருந்து ஜூலை 5 ஆம் திகதி முதல் இலங்கை நீக்கப்பட்டுள்ளதாக கூட்டுச் சரக்கு போக்குவரத்து குழுவின் கண்காணிப்பு அறிக்கை குறிப்பிட்டுள்ளது.

அத்துடன் முன்னர் தரையில் இலங்கை முழுவதற்கும் இருந்த அச்சுறுத்தல் தர நிலைப் புள்ளியான 2.6 (கூடிய நிலை) தற்போது ஏ-9 வீதியின் யாழ்ப்பாணத்திற்கும் வவுனியாவிற்கும் இடைப்பட்ட பகுதிகுள் மாத்திரம் மட்டுப்படுத்தப்பட்டுள்ளதாக வெளிவிவகார அமைச்சு தெரிவிக்கின்றது.

இது தொடர்பிலான உயர்மட்டப் பேச்சுவார்த்தையொன்று வெளிவிவகார அமைச்சர் ஜி.எல்.பிரீஸ் துறைமுக அமைச்சர் சின் துாக்குழு லொயிட்ஸ் மார்க்கட் நிறுவனம் மற்றும் அதன் ஆலோசகர்களுக்கு மிடையில் கடந்த வருடம் இடம்பெற்றது.

அத்துடன் மேல் லண்டனில் உள்ள இலங்கை உயர்ஸ்தானிகராலயமும் இந்நடவடிக்கையில் தீவிரம் காட்டியுள்ளது. இது தொடர்பான அபாயம் நீக்கப்பட்டதன் மூலம் இலங்கைக்கான கப்பல் வியாபாரத்தின் நம்பகத் தன்மை அதிகரித்துள்ளதுடன் கப்பல் காப்புறுதி கட்டணம் குறைவடையும் அத்துடன் இலங்கைக்கு இறக்குமதி செய்யப்படும் பொருட்களுக்கான விலையிலும் வீழ்ச்சி ஏற்படும் என எதிர்பார்க்கப்படுகிறது. (ச-5)

தமிழ் பாடக் கருத்தரங்கு

(நெடுந்தீவு)

பல்கலைக்கழக நெடுந்தீவு மாணவர்களால் ஒழுங்கு செய்யப்பட்ட க.பொ.த. உயர் தர மாணவர்களுக்கான தமிழ்ப்பாட கருத்தரங்கு இன்று வெள்ளிக்கிழமை காலை 9 மணிக்கு நெடுந்தீவு மகாவித்தியாலய மண்டபத்தில் முன்னணி ஆசிரியர் செ.தமிழ்நீரணினால் நடத்தப்பட உள்ளது. இக் கலந்துரையாடலில் மாணவர்களைத் தவறாது கலந்துகொண்டு பயன்பெறுமாறு அறிவிக்கப்பட்டுள்ளது. (ச)

நல்லூர் கந்தசுவாமி கோயில் உற்சவ ஏற்பாடுகள் தொடர்பான கலந்துரையாடல்

நல்லூர் கந்தசுவாமி கோயில் வருடாந்த மகோற்சவ ஏற்பாடுகள் தொடர்பான கலந்துரையாடல் இன்று வெள்ளிக்கிழமை பிற்பகல் 2.30 மணிக்கு யாழ்.மாநகர முதல்வர் திருமதி யோகேஸ்வரி பற்குணராசா தலைமையில் அவரது அலுவலக மாநாட்டு மண்டபத்தில் நடைபெறவுள்ளது.

இக் கலந்துரையாடலில் இலங்கை மின்சார

சபை, வடபிராந்திய போக்குவரத்துச்சபை, தனியார் சிற்றூர்தி சேவை சங்கம், ஆலய அறங்காவலர், தொண்டர் அமைப்புகள், ஆகியவற்றைச் சேர்ந்த பொறுப்புதிகாரிகள் போக்குவரத்து பொலிஸ் பொறுப்புதிகாரி, கௌரவ மாநகரசபை அங்கத்தவர்கள், மாநகரசபையின் திணைக்களத் தலைவர்கள் ஆகியோரைக் கலந்துகொள்ளுமாறு யாழ். மாநகரசபையின் செயலாளர் அறிவித்துள்ளார். (ச-4)

புதுக்கடை திறப்பு விழா அழைப்பு

இல.2G ஸ்ரான்லி வீதி யாழ்ப்பாணத்தில் இயங்கி வரும் நியூ பிரியங்கா நகை மாளிகையினர் ஆகிய நாம் வன்னி மக்களின் நலன்கருதி எமது இணை நிறுவனத்தினை இல.69, யாழ் வீதி (A9) கச்சேரி முன்பாக கிளிநொச்சியில் 16.07.2010 (வெள்ளிக்கிழமை) இன்று காலை 6 மணி தொடக்கம் 7.30 மணிவரையான சுபமுகூர்த்த வேளையில் திறந்து வைக்கின்றோம்.

இவ் புதுக்கடை திறப்பு விழாவில் அனைவரும் வருகை தந்து கலந்து கொண்டு சிறப்பிக்கும் வண்ணம் வேண்டி நிற்கின்றோம்.

“உங்கள் தேவை நியூ பிரியங்காவின் சேவை”

இல.2G ஸ்ரான்லி வீதி யாழ்ப்பாணம். T.P : 0212225644
தங்கள் நல்வரவை நாடும் க.கந்தலாணியும் குடும்பத்தினரும் (உரிமையாளர்) பணியாளர் களும் நியூ பிரியங்கா நகைமாளிகை இல. 69, யாழ் வீதி (A9) கிளிநொச்சி (கச்சேரி முன்பாக) T.P : 0213208611 0777175059

(C-658)

வேலையாட்கள் தேவை
கேள்விவேலையில் அனுபவமுள்ளவர்கள் உடன் தேவை அத்துடன் பல்வேலையாக பிள்கட் வகைகள் தயாரிப்பதற்கு பெண் வேலையாட்களும் தேவை. தகுந்த சம்பளம் வழங்கப்படும்.
குறிப்பு : வேலை பழக விரும்புவோரும் விண்ணப்பிக்கலாம்.
தொடர்பு : வரதலைச்சுமி பேக்கரி காழுவன் சந்தி, சுழிபுரம். (1869)

நாடகநூல் வெளியீடு
காலம் : 17.07.2010 சனிக்கிழமை
நேரம் : பி.ப. 3.00 மணி
இடம் : ஸ்ரீவதாரிபீட விநாயகர் ஆலய மண்டபம் (இலந்தைக்குளம் பிள்ளையார் கோவில்)
கொழும்புத்துறை மேற்கு, யாழ்ப்பாணம்.
நாடக நூல் : கனடாவில் எம்மவர்கள்
எழுதியவர் : திரு. சின்னையா சிவநேசன்
முன்னாள் அதிபர், கோப்பாய் கிறிஸ்தவக் கல்லூரி
ஆய்வுரை : திரு. குழந்தை ம. சண்முகலிங்கம்
நாடகப் பேராசிரியர்
சிறப்புரை : ஞானபானு பிரம்மலு ச. இராஜேஸ்வர சர்மா (M.A) அவர்கள்
ஆசிரியர்கள், சர்வகலாசாலை மாணவர்கள், நாடக ரசிகர்கள், தமிழ் ஆர்வலர்கள் அனைவரும் திரண்டு வருக! பயன் பெறுக!
(1849) -- ஆயை நிர்வாகம் --

விற்பனைக்கு
இல. 96 காதி அபுபக்கர் வீதியில் அமைந்துள்ள 2 கடைகளும் வீடும் விற்பனைக்கு உண்டு.
தொடர்பு கொள்ளவும் இல.33 கண்ணபுரம் யாழ்ப்பாணம்.
மகாலட்சுமி ஸ்ரோர்ஸ்
T.P : 0773317904 0776559683 (1843)

23.06.2010 ஸ்ரீஸ்
அருண் விசய், பிரபு, கார்த்திக் விசயதுமார் மற்றும் பலர் நடிப்பில்
மாஞ்சா வேலு
செல்லா சிரிமா (நாதன்ஸ்) ஆஸ்பத்திரி வீதி, யாழ்ப்பாணம்
காட்சி நேரம்:- 10.30, 2.30, 6.00, 9.00

இன்று ஒரு தகவல்

கனவு

ஒருத்தருக்கு இப்பொழுது 60 வயது என்று வைத்துக் கொள்ளுங்கள். அவர் இதுவரைக்கும் 20 ஆண்டுகள் தூங்கிக் கழித்திருப்பார். அந்த 20 ஆண்டுகளிலும் 5 வருடத்தை கனவுகண்டே கழித்திருப்பார்.

ஒருமனிதன் தன் வாழ்நாளில் மூன்றிலொரு பங்கை தூங்கிக் கழித்து விடுகிறான். அப்படித் தூங்கும் நேரத்திலும் நான்கிலொரு பங்கை கனவு காண்பதில் கழித்துவிடுகிறான் என்று நிபுணர்கள் சொல்கிறார்கள்.

ஒருத்தர் தூங்கிக் கொண்டிருக்கிறார். இப்பொழுது அவர் கனவு கண்டிருக்கிறாரா இல்லையா என்பதை எப்படிக் கண்டு பிடிப்பது?

இதற்கு 1950 இல் ஈஜின் அஸ்றின்ஸ்கி என்ற ஆய்வாளர் ஒரு வழியைக் கண்டு பிடித்தார்.

அதாவது தூங்குபவரின் கண்களைக் கவனித்துப் பார்க்க வேண்டும். அதில் ஒரு அசைவு ஏற்படும். இந்த அசைவை மின்சாரக் கருவிகள் மூலமாகப் பதிவு செய்தார்.

அதிலிருந்து என்ன தெரிய வந்தது என்றால், கனவு கண்டு கொண்டிருக்கும் ஒருத்தருடைய கண்கள் வேகமாக அசைகிறதாம். கனவு காணாமல் தூங்கும் ஒருவருடைய கண்கள் மெதுவாகத்தான் அசைகிறதாம்.

அவர் இத்தோடு விடவில்லை. தூங்குபவரின் இதயத் துடிப்பு, சுவாச வேகம், மூளை மின்னலைகள் இதையெல்லாம் சுவப் பதிவு செய்தார்.

விழிப்பு நிலையில் வெளிப்படும் மூளை மின்னலைகள், தூக்க நிலையில் வெளிப்படும் மூளை மின்னலைகள் இவை இரண்டிற்கும் வித்தியாசம் இருந்தது.

இது குறித்து இன்னொரு ஆய்வாளர் ஆய்வு செய்யும் போது சில விடயங்களைக் கண்டு பிடித்தார். அதாவது கனவு காணும் போது சுவாசம் அதிகரிக்கிறதாம். இதயத் துடிப்பு அதிகரிக்கிறதாம். கண்ணசைவு அதிகரிக்கிறதாம். மொத்தத்தில் கனவு பற்றிய ஆராய்ச்சிகளில் மூளை மின்னலைகள், விரைவான கண்ணசைவு என்பவற்றிற்கும் முக்கிய பங்குண்டு என்பதைக் கண்டுபிடித்தார்.

ஹான்ஸ் பார்ஜர் என்ற ஜெர்மனிய உளவியல் நிபுணர் மண்டையை ஒட்டி மின்வாய்களை வைத்து மூளையில் தோன்றும் மின்னழுத்த வேறுபாடுகளைப் பதிவு செய்யலாம் என்று கண்டு பிடித்தார். அந்தத் தத்துவத்தின் அடிப்படையில் தான் மூளை மின்னலை வரைவி என்ற கருவி உருவாக்கப்பட்டது.

அல்பிரட் மேரி என்ற ஆராய்ச்சியாளர், உதவிக்குச் சில பேரை வைத்துக் கொண்டு தன்னையே கனவுப் பரிசோதனைக்கு உட்படுத்தினார்.

அது எப்படித் தெரியுமா? அவர் தூங்கும் போது அவருடைய மூக்குக்கு அருகில் கொண்டு போய் சென்ட் போத்தலை காட்டினார்கள்.

உடனே அவர் கெய்ரோவில் இருக்கும் வாசனைப் பொருள் விற்பனை நிலையத்தில் நிற்பது போன்று கனவு கண்டாராம்.

அவருடைய மூக்குத்தில் சிவப்பு நிற ஒளி விழுமாறு ஏற்பாடு செய்தார்கள். அப்பொழுது அவருடைய கனவில் புயலும் இடியும் மின்னலும் வந்ததாம்.

பெரும்பாலான கனவுகள் தினசரி நடவடிக்கைகள் சம்பந்தப்பட்டதாகத்தான் இருக்கும்.

நமது வலுவான உணர்ச்சிகள், உள்ளப் போராட்டங்கள், தீராத ஏக்கங்கள், பயம் இவற்றின் பிரதிபலிப்புகளைத் தான் நாம் கனவுகளாகக் காண்கிறோம்.

நம்ம ஆள் ஒருத்தர் துணைக்கு ஒரு ஆளை வைத்துக் கொண்டு கனவு தொடர்பாக ஆராய்ச்சி செய்தார். தூங்கி விழித்ததற்கு பின் பார்த்தால் துணைக்கு இருந்த ஆளைக் காணவில்லை. இவர் அடி ஆரம்பித்தார்.

“ஏன் சேர் அழுகிறீர்கள்? அவன் ஓடிப் போய்விட்டான் என்பதற்காகவா?” என்று கேட்டார்கள்.

“அவன் ஓடிப் போனதுக்காக நான் அழவில்லை. நான் வைத்திருந்த பணத்தூடன் அவன் ஓடிப் போய்விட்டான்... அதற்காகத்தான் அழுகிறேன்” என்றார்.

தென்கச்சி கோ சுவாமிநாதன்

5 ஆண்டுகளாக ஒரே பிரதேசத்தில் சேவையாற்றும் செயலர்களுக்கு இடமாற்றம் பொதுநிர்வாக உள்நாட்டலுவல்கள் அமைச்ச அறிவிப்பு

(யாழ்ப்பாணம்)

பிரதேசசெயலர்களாக தொடர்ந்து 5 ஆண்டுகள் ஒரே பிரதேச செயலகத்தில் சேவையாற்றுவவர்களை இடமாற்றம் செய்யுமாறு பொதுநிர்வாக உள்நாட்டலுவல்கள் அமைச்ச அரச அறிவுறுத்தியுள்ளது. அத்துடன் ஒரே மாவட்டத்தில் தொடர்ந்து 10 ஆண்டுகள் பிரதேச செயலாளர்களாகக் சேவையாற்றுவவர்களை அவர்கள் விரும்பும் மற்றொரு மாவட்டத்திற்கு இடமாற்றம் செய்யப்பட வேண்டுமென அமைச்ச குறிப்பிட்டுள்ளது. (5)

இது தொடர்பில் பொதுநிர்வாக உள்நாட்டலுவல்கள் அமைச்ச அறிவித்துள்ளதாவது, ஒரே பிரதேச செயலகத்தில் 5 ஆண்டுகளாக சேவையிலுள்ள பிரதேச செயலாளர்களை மாவட்டத்திற்கு இடமாற்றம் செய்யப்பட வேண்டும்.

இது தொடர்பில் பொதுநிர்வாக உள்நாட்டலுவல்கள் அமைச்ச அறிவித்துள்ளதாவது, ஒரே பிரதேச செயலகத்தில் 5 ஆண்டுகளாக சேவையிலுள்ள பிரதேச செயலாளர்களை மாவட்டத்திற்கு இடமாற்றம் செய்யப்பட வேண்டும்.

மின்தடை அறிவித்தல்

(யாழ்ப்பாணம்)

பருத்தித்துறை - யாழ்ப்பாண பிரதான வீதியில் வீதி அகல மாக்கும் வேலைக்காக உயரழுத்த மின்கம்பங்களை இடமாற்ற வேண்டியிருப்பதால் நாளை மறுதினம் ஞாயிற்றுக்கிழமை காலை 8.00 மணியிலிருந்து மாலை 6.00 மணிவரை புன்னாலைக்கட்டுவன், அச்செழு, புத்தூர், ஆவரங்கால், இடைக்காடு, வடமராட்சிப் பிரதேசம் அத்துடன் கரந்தன், நீர்வேலி, கோப்பாய் ஆகிய இடங்களிலும் மின் விநியோகம் தடைப்படும் என இலங்கை மின்சார சபையின் யாழ்ப்பிராந்திய மின் பொறியியலாளர் அறிவித்துள்ளார். (6-4)

இராசி பலன்

16.07.2010
(ஆனி 32 வெள்ளிக்கிழமை)
பஞ்சமி பிற்பகல் 2.08 மணிவரை
பூரம் முற்பகல் 9.28 மணிவரை
இராகுகாலம் 10.30-12.00 மணிவரை
சுபநேரம் 6.00-7.30 மணிவரை
ஸ்கந்த பஞ்சமி
குமார சஷ்டி விரதம்.

மேடம்	தாழ்ந்த சுவாவம், அதிக செலவு, காரிய தாமதம், வியாபார நன்மை.
இடம்	தாய்விழி உறவு, ரோக பயம், போசன சுகம், சுப நிகழ்வு.
மந்தம்	அந்நியர் சந்திப்பு, வாக்குமேன்மை, முயற்சி கைகூடும், தனவருவாய்.
கட்கம்	மாதர் நட்பு, பணவிரயம், காரிய தாமதம், சிந்தனை மிகுதி.
சிங்கம்	நண்பர்கள் உதவி, தொழில் சிந்தை, தெய்வதரிசனம், வெகுமானம்.
கன்னி	பிரயாணம், சுப காரியச்செலவு, சயனசுகக் குறைவு, உறவினர் சந்திப்பு.
துலாம்	உறவினர் வருகை, பொருள் சேர்க்கை, விருந்துபசாரம், முயற்சி கைகூடும்.
விருச்சி	சுபநிகழ்வு, கடின உழைப்பு, தூரதேசச் செய்தி, பிறர் உதவி.
தனுசு	ஆன்றோர் சந்திப்பு, பிரயாணம், அஜ்ரணக் கோளாறு, முயற்சி தாமதம்.
மகரம்	வீண் தொல்லை, பிறருக்கு உதவுதல், முயற்சி தாமதம், அபகீர்த்தி.
மீனம்	தெய்வதரிசனம், காரிய நன்மை, திளர் பயணம், புதியபொருள் சேர்க்கை.
மினம்	சுகவாழ்வு, திளர் பயணம், எடுத்த காரியம் கைகூடும், தன்னம்பிக்கை.

வளவன்

மடு வலயத்தைச் சேர்ந்த ஆசிரியர்களுக்கான சம்பளம்

(யாழ்ப்பாணம்)
மடு வலயத்தைச் சேர்ந்த ஆசிரியர்களுக்கான ஜீலை மாத வேதனம் இன்று வெள்ளிக்கிழமை யாழ்ப்பாண மேலதிக மாகாணக் கல்விப் பணிப்பாளர் அலுவலகத்தில் வைத்து வழங்கப்படவுள்ளது. ஆசிரியர்கள் தவறாது வந்து பெற்றுக் கொள்ளுமாறு யாழ்ப.மேலதிக மாகாணக் கல்விப்பணிப்பாளர் அறிவித்துள்ளார். (4)

பொதுச் சுகாதார பரிசோதகர்கள் பயிற்சி நெறிக்கு மேலும் ஆட்சேப்பிய

வடமாகாண சுகாதார அமைச்சினால் பொதுச்சுகாதார பரிசோதகர்கள் பயிற்சி நெறிக்கு மேலும் ஆட்சேப்பிய செய்வதற்கு தகுதியான ஆண் விண்ணப்பதாரிகளிடமிருந்து விண்ணப்பங்கள் கோரப்பட்டுள்ளன.

விண்ணப்பதாரிகள் க.பொ.த (உ/த) பரீட்சையில் விஞ்ஞானப்பிரிவில் உயிரியல் அல்லது இணைந்த கணிதத்தில் திறமைச்சித்தி உட்பட 3 பாடங்களில் ஒரே அமர்வில் சீத்தியணந்திருப்பதன் க.பொ.த (சா/த) பரீட்சையில் 6 பாடங்களிற்கு குறையாமலும் ஆங்கில மொழி உட்பட இரண்டு அமர்வுகளிற்கு மேற்படாமலும் சிங்கள / தமிழ் மொழி, கணிதம், விஞ்ஞானம் உட்பட மேலும் ஒரு பாடத்தில் திறமைச்சித்தியையும் பெற்றிருத்தல் வேண்டும்.

அத்துடன் விண்ணப்பதாரி 18-30

வயதிற்குட்பட்டவராகவும் 5 அடி 2 அங்குலமும் அல்லது அதற்கு மேற்பட்ட உயரமுடையவராகவும் இருத்தல் வேண்டும். பூர்த்தி செய்யப்பட்ட விண்ணப்பங்கள் எதிர்வரும் 21 ஆம் திகதிக்கு முன்னர் கிடைக்கக்கூடியதாக பணிப்பாளர் பிராந்திய சுகாதார சேவைகள் பணிப்பாளர் பணிமனை யாழ்ப்பாணம் எனும் முகவரிக்கும் அனுப்பி வைக்கப்படல் வேண்டும். கடிதத்தின் இடது பக்க மேல் மூலையில் பொதுச்சுகாதார பரிசோதகர்கள் பயிற்சி நெறிக்கு மாணவர்களை ஆட்சேப்பிய செய்தல் - 2010 எனக் குறிப்பிடப்பட்டிருத்தல் வேண்டும். மேலதிக விபரங்களை பிராந்திய சுகாதார சேவைகள் பணிப்பாளர் பணிமனையில் பெற்றுக் கொள்ளலாம் என பிராந்திய சுகாதார சேவைகள் பணிப்பாளர் அறிவித்துள்ளார். (6)

யாழ்ப. வலயக் கல்வி அலுவலக கட்டட அடிக்கல் நாட்டுவிழா

(யாழ்ப்பாணம்)
யாழ்ப்பாண வலயக்கல்வி அலுவலகத்திற்கான புதிய கட்டடத்திற்கான அடிக்கல் நாட்டும் வைபவமானது வடக்கு மாகாண கௌரவ ஆளுநர் மேஜர் ஜெனரல் ஜி.ஏ.சந்திரசிறியால் இன்று வெள்ளிக்கிழமை காலை 7.30 மணிக்கு வைபவரீதியாக ஆரம்பித்து வைக்கப்பட்டவுள்ளது.

இவ்வைபவத்தில் யாழ்ப்பாணக் கல்வி வலய பிரதிக்கல்விப் பணிப்பாளர்கள், உதவிக்கல்விப் பணிப்பாளர்கள், முதன்மை ஆசிரியர்கள், பாடசாலை அதிபர்கள் ஆகியோரை கலந்து கொள்ளுமாறு வலயக்கல்விப் பணிப்பாளர் திருமதி .அ.வேதநாயகம் கேட்டுக் கொள்கின்றார்.

(6-4)

குடநாடா சந்தைகளில் நேற்றைய விலை விபரம்

மரக்கறி வகைகள்	திருநெல்வேலி	யாழ்ப்பாணம்	சாவகச்சேரி
1 Kg	ரூபா	ரூபா	ரூபா
கத்தரிக்காய்	80	60	70
உருளைக்கிழங்கு	60	70	60
பச்சையளகாய்	110-140	120	130
தக்காளி	70	80	70
மரவள்ளிக்கிழங்கு	60	60	60
கோவா	70	80	60
கரட்	120	160	130
பூசணி	40	40	35
புடோல்	40	50	40
வாழைக்காய்	50	50	50
சின்ன வெங்காயம்	60	100	90
பெரிய வெங்காயம்	60	70	60
பாகற்காய்	80-100	100	90
வெண்டிக்காய்	40	60	40
கருணைக் கிழங்கு	50	70	70
பயற்றுங்காய்	100	100	70
லீக்ஸ்	120	130	120
பீற்றாட்	70	60	70
கறிமீளகாய்	100	120	100
முருங்கைக்காய்	120	150	140
போஞ்சி	100	120	80
கத்தரித்தட்டிள்ளி	30-40	50	40
கீரை - 1 பிடி	10-15	20	20
தேசிக்காய்	80	80	100
தேங்காய் (ஒன்று)	25	30	25

கொக்குவில் இந்துக் கல்லூரியின் நூற்றாண்டு நிறைவு விழா

இன்று கோலாகலமாக ஆரம்பம்

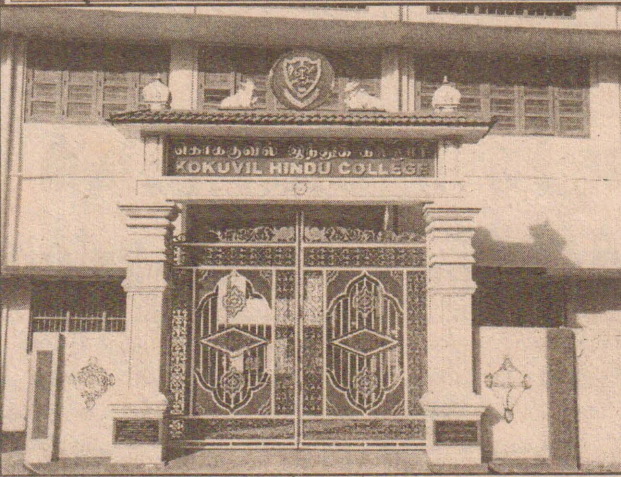

(யாழ்ப்பாணம்)

கொக்குவில் இந்துக் கல்லூரியின் நூற்றாண்டு நிறைவு விழா இன்று கோலாகலமாக ஆரம்பமாகின்றது.

மூன்று தினங்கள் காலை, மாலை நிகழ்வுகளாக இடம்பெறவுள்ள நூற்றாண்டு நிறைவு விழாவின் முதல் நாள் நிகழ்வு இன்று காலை 9 மணிக்கு ஆரம்பமாகும். கல்லூரி அதிபர் அ.அகிலதாஸ் தலைமையில் செல்லையா அரங்கில் இடம்பெறும் இந்நிகழ்வில் பிரதம விருந்தினராக வடக்கு மாகாணக் கல்வி அமைச்சின் செயலாளர் எஸ். இளங்கோவன் பிரதம விருந்தினராகவும் யாழ். வலயக் கல்விப் பணிப்பாளர் திருமதி அ.வேதநாயகம், நல்லூர் பிரதேச செயலர் பா.செந்தில் நந்தன், கொக்குவில் இந்துக் கல்லூரியின் ஓய்வுபெற்ற பிரதி அதிபர் திருமதி

சுகிர்தலஷ்மி சுப்பிரமணியம் ஆகியோர் சிறப்பு விருந்தினர் களாகவும் கலந்துகொள்வர்.

ஆசியுரையை நல்லை ஆதீன முதல் வரும் வரவேற்புரையை கல்லூரிப் பிரதி அதிபர் பா.வேலாயுதமும் நிகழ்த்துவர்.

நூற்றாண்டு நிறைவு மலரை பேராசிரியர் க.தேவராஜா வெளியிட்டு வைக்க, முதற் பிரதியை சமூகப் புரவலர் மா.சுப்பிரமணியம் பெற்றுக் கொள்வார்.

நூல் மதிப்பீட்டுரையை கலாநிதி தி.வேல்நம்பி நிகழ்த்த நன்றியுரையை கல்லூரியின் பிரதி அதிபர் ந. கந்தவனச்செல்வன் நிகழ்த்துவார்.

சமூக சேவைகள் அமைச்சினால்

யாழ்.மாவட்டத்தில் தெரிவு செய்யப்பட்ட பாடசாலைகளில் அபிவிருத்தி வேலைத்திட்டம்

(யாழ்ப்பாணம்)

சமூக சேவைகள் அமைச்சின் பாடசாலை அபிவிருத்தி திட்டம் 2010 இன் கீழ் யாழ்.மாவட்டத்தில் தெரிவு செய்யப்பட்ட பாடசாலைகளில் கட்டட திருத்த வேலைகள், மலகூடம் அமைத்தல், மாணவர் தளபாட விநியோகம் ஆகிய வேலைகள் மேற்கொள்ளப்படவுள்ளன.

இதில் முதற் கட்ட வேலைத்திட்டத்தின் கீழ் வலிகாமம் கல்வி வலயத்தில் உள்ள சித்தன் கேணி சிறீ கணேசா வித்தியாலயம், தொல்புரம் விக்னேஸ்வரா வித்தியாலயம் ஆகிய பாடசாலைகளில் தலா மூன்று இலட்சம் ரூபா பெறுமதியில் வகுப்பறைக் கட்டட திருத்த வேலைகளும், இளவாலை சென் ஹென்றிஸ் கல்லூரி, மாதகல் புனித தோமஸ் ரோ. க.பெண்கள் பாடசாலை ஆகிய பாடசாலைகளில் முறையே தலா ரூபா 4 இலட்சத்து 25 ஆயிரம் ரூபா, 2 இலட்சத்து 50 ஆயிரம்

ரூபா பெறுமதியான மாணவர் தளபாடங்களும் இளவாலை மெய்கண்டான் மகா வித்தியாலயத்தில் ரூபா 2 இலட்சத்து 40 ஆயிரம் ரூபா பெறுமதியான இரட்டைத் தொகுதி மலசல கூடமும் அமைத்துக்கொடுக்கப்படவுள்ளது.

யாழ்.கல்வி வலயத்தின் கீழ் செங்குந்தா இந்துக் கல்லூரியில் ரூபா 2 இலட்சத்து 75 ஆயிரம் பெறுமதியில் வகுப்பறைத் திருத்த வேலைகளும் மேற்கொள்ளப்படவுள்ளன.

தன்மராட்சிக் கல்வி வலயத்தின் கீழ் சாவகச்சேரி இந்து ஆரம்பப் பாடசாலைக்கு ரூபா 3 இலட்சத்து 65 ஆயிரம் ரூபா பெறுமதியிலும், உசன் இராமநாதன் வித்தியாலயத்திற்கு ரூபா ஒரு இலட்சத்து 85 ஆயிரம் பெறுமதியிலும், மாணவர் தளபாடங்களும் வழங்கப்பட்டுள்ளதாகவும் யாழ்ப்பாண மாவட்டச் செயலக சமூக சேவைகள் அமைச்சு அலுவலக அபிவிருத்தி உத்தியோகத்தர் பா.சிறீ பவன் தெரிவித்துள்ளார். (6-4)

யாழ்.மாநகரசபையின்

உள்ளூராட்சி வார வேலைத்திட்டத்தின் ஐந்தாம் நாள் நிகழ்வுகள்

(யாழ்ப்பாணம்)

உள்ளூராட்சி வாரத்தை முன்னிட்டு யாழ். மாநகரசபையினால் முன்னெடுக்கப்பட்டு வரும் வேலைத்திட்டங்களில் இன்று வெள்ளிக்கிழமை வேலைப் பகுதி வேலைத் திட்டத்தின் கீழ் பின்வரும் செயற்பாடுகள் மேற்கொள்ளப்படவுள்ளன.

புலமைப்பரிசில் பயிற்சிப் பரீட்சை

(சாவகச்சேரி)

இளைஞர்களுக்கான நாளை அமைப்பின், தலைவரும் நாடாளுமன்ற உறுப்பினருமான நாமல் ராஜபக்ஷவின் அனுசரணையுடன் இவ்வாண்டு தரம் 5 புலமைப் பரிசில் பரீட்சைக்கு தோற்றும் மாணவர்களுக்கான பயிற்சிப் பரீட்சை இன்று காலை 8.30 மணிக்கு சாவகச்சேரி மகளிர் கல்லூரியில் நடைபெறவுள்ளதென தென்மராட்சி வலயக் கல்விப்பணிப்பாளர் கு.பிரேமகாந்தன் அறிவித்துள்ளார். (6-29)

இதில் பாங்சால் வீதி, இராஜேந்திரா வீதி, டேவிட் வீதி ஆகிய வீதிகளில் மதகு வேலை செய்தல், கல்யாண மண்டப மதில் திருத்த வேலை செய்தல், தம்பு கந்தையா அரங்கு அமைத்தல், வின்சர் சினிமா கால்வாய் மூடி போடுதல், நவீன சந்தை வாய்க்கால் புனரமைப்பு ஆகியன இடம் பெறவுள்ளன. (6-4)

யாழ்.இந்துக்கல்லூரியின் தமிழ்மொழித் தின விழா

(யாழ்ப்பாணம்)

யாழ்.இந்துக் கல்லூரியின் தமிழ்மொழித் தினம் இன்று வெள்ளிக்கிழமை காலை 9 மணிக்கு கல்லூரியின் குமாரசுவாமிமண்டபத்தில் செல்வன் க.உஷாந்தன் தலைமையில் நடைபெறவுள்ளது.

இந்நிகழ்வில் பிரதம விருந்தினராக அகில இலங்கை கம்பன் கழக அமைப்பாளர் கம்பவாரிதி இ.ஜெயராஜ் கலந்து சிறப்பிப்பதுடன் மாணவர்களுக்கான பரிசில்களையும் வழங்கிக் கௌரவிக்கவுள்ளார். (6-4)

இலவச யோகாசன பயிற்சி வகுப்புகள்

(யாழ்ப்பாணம்)

கொக்குவில் ஸ்ரீ இராமகிருஷ்ண சமீதியினால் நடத்தப்படும் புதிய யோகாசன வகுப்புகள் நாளை மறுதினம் ஞாயிற்றுக் கிழமை காலை 6.30 மணிக்கு மானிப்பாய் வீதி, தாவுடியிலுள்ள சமீதி மண்டபத்தில் நடைபெறவுள்ளது.

இலவசமாக நடைபெறவுள்ள இவ்வகுப்புகளில் ஆண்கள், பெண்கள் சிறுவர்கள் என சகலரும் பங்குபற்றலாம் எனவும் வகுப்புகள் பிரதி சனி, ஞாயிறு தினங்களில் காலை 6.30 மணி முதல் 7.30 மணிவரை நடைபெறவுள்ளதுடன் பயிற்சி முடிவில் சான்றிதழ் வழங்கப்படும் எனவும் சமீதிச் செயலாளர் அறிவித்துள்ளார். (6-4)

சைவநெறிப் போட்டி

(யாழ்ப்பாணம்)

யாழ்.கல்வி வலயத்தின் சைவநெறிப் போட்டி நாளை மறுதினம் ஞாயிற்றுக்கிழமை முற்பகல் 8.30 மணிக்கு யாழ். வைத்தீஸ்வரர் கல்லூரியில் நடைபெறவுள்ளது.

இப்போட்டியில் கோட்ட மட்டத்தில் முதலாம், இரண்டாம் இடங்களைப் பெற்ற மாணவர்கள் தவறாது பங்குபற்றுமாறு வலயக் கல்விப் பணிப்பாளர் திருமதி அ.வேதநாயகம் அறிவித்துள்ளார். (4-7)

ஆன்மீக நிகழ்வு

(யாழ்ப்பாணம்)

திருநெல்வேலி ஸ்ரீ சத்ய சாயி சேவா நிலையத்தில் நாளை சனிக்கிழமை காலை 9 மணிமுதல் பிற்பகல் 3.30 மணிவரை ஆன்மீக நிகழ்வு இடம்பெறவுள்ளது.

இந்நிகழ்விற்கு ஆன்மீக நோக்குள்ள அனைவரும் கலந்துகொள்ளுமாறு நிலையத்தினர் அறிவித்துள்ளனர். (6-4)

செயலமர்வு பிற்போடப்பட்டுள்ளது

(யாழ்ப்பாணம்)

யாழ். கல்வி வலயத்திற்குப் பட்ட பாடசாலை ஆசிரியர்களுக்கு நாளை சனிக்கிழமை நடைபெறவிருந்த மனைப்பொருளியல் பாடசெயலமர்வு தவிர்க்க முடியாத காரணத்தால் நாளை மறுதினம் ஞாயிற்றுக்கிழமை நடைபெறும் என யாழ். வலயக் கல்விப் பணிப்பாளர் திருமதி அ. வேதநாயகம் அறிவித்துள்ளார். (4-7)

இலவச குடிநீர்த்திட்ட அங்குரார்ப்பண நிகழ்வு

(யாழ்ப்பாணம்)

பண்டத்தரிப்பு சாந்தை மக்களிற்கான இலவச குடிநீர்த்திட்ட அங்குரார்ப்பண நிகழ்வு நாளை மறுதினம் ஞாயிற்றுக்கிழமை முற்பகல் 10 மணியளவில் பண்டத்தரிப்பு சாந்தை விநாயகர் சனசமூக நிலையத்தில் பகவான் ஸ்ரீ சத்திய சாயி சேவா நிறுவன தேசிய சபைத் தலைவரான பேராசிரியர் சுனந்த தெமன்கொடவினால் ஆரம்பித்து வைக்கப்படவுள்ளதாக மேற்படி நிறுவனத்தினர் தெரிவித்துள்ளனர். (6)

விழிப்புணர்வு செயலமர்வு

(அல்வாய்)

அதிபர், ஆசிரியர்களுக்கான கண்ணிவெடி அபாயக் கல்வி தொடர்பான விழிப்புணர்வு செயலமர்வு ஒன்றை நடத்த யுனிசெப் நிறுவனம் தீர்மானித்துள்ளது.

இதன் அடிப்படையில் தெரிவுசெய்யப்பட்ட அதிபர்கள், ஆசிரிய ஆலோசகர்களுக்கான செயலமர்வு இன்று காலை 9 மணி தொடக்கம் நண்பகல் ஒரு மணி வரை யாழ். புலோலி மெதடிஸ்த் மிட்ஷன் த.க. பாடசாலை மண்டபத்தில் நடைபெறவுள்ளதென வடமராட்சி வலயக் கல்விப் பணிப்பாளர் வ.செல்வராசா அறிவித்துள்ளார். (6-19)

யாழ்.செய்கிகள்

லயன்ஸ் கழக உறுப்பினர்களின் பதவியேற்பு வைபவம்

(நல்லூர்)

கோப்பாய் லயன்ஸ் கழக உறுப்பினர்களின் பதவியேற்பு வைபவம் நாளை மாலை 5.30 மணிக்கு இலங்கை செஞ்சிலுவைச் சங்க வலி கிழக்கு பிரிவு கோப்பாய் அலுவலகத்தில் நடைபெறவுள்ளது.

இந்நிகழ்விற்கு பிரதம விருந்தினராக 2ஆவது மாவட்ட உப ஆளுநர் லயன் எஸ்.தங்கராஜாவும், கௌரவ விருந்தினராக பிரதி மாவட்ட செயலாளர் லயன் ரி.சிறிவிமலேஸ்வரனும், பிரதி மாவட்ட பொருளாளர் லயன் வி.சிறிபிரகாசும், சிறப்பு விருந்தினர்களாக பிரபல வர்த்தகர் லயன் ஏ.எம். தனநாயகம் மற்றும் சிறுவர் பாதுகாப்பு நிதிய பிராந்திய முகாமையாளர் லயன் ஜெ.தற்பரன் ஆகியோர் கலந்துகொண்டு சிறப்பிக்கவுள்ளனர். (6-134)

பரிசளிப்பு விழா

(யாழ்ப்பாணம்)

மக்கள் வங்கியின் 49 ஆவது ஆண்டு நிறைவை முன்னிட்டு நடத்தும் சிறுவர் தின மற்றும் சிசு உதான புலமைப்பரிசில் பரிசளிப்பு விழா இன்று வெள்ளிக்கிழமை பிற்பகல் 1.30 மணிக்கு யாழ். இந்துக் கல்லூரி குமாரசுவாமி மண்டபத்தில் யாழ். மக்கள் வங்கியின் பிராந்திய முகாமையாளர் எஸ். பத்மநாதன் தலைமையில் நடைபெறவுள்ளது.

இந்நிகழ்வில் பிரதம விருந்தினராக மக்கள் வங்கியின் ஆராய்ச்சிப் பணிப்பாளர் கே. யு.புஸ்புகுமார கலந்து சிறப்பிப்பதுடன் சிறப்புவிருந்தினராக யாழ். இந்துக் கல்லூரி அதிபர் வி.கணேசராஜா கலந்துகொள்ளவுள்ளார். (6-4)

மாலைசந்தை ஸ்ரீ வரதராஜா விநாயகர் ஆலய

தேர்த்திருவிழாச் சிறப்பு மலர் - 16.07.2010

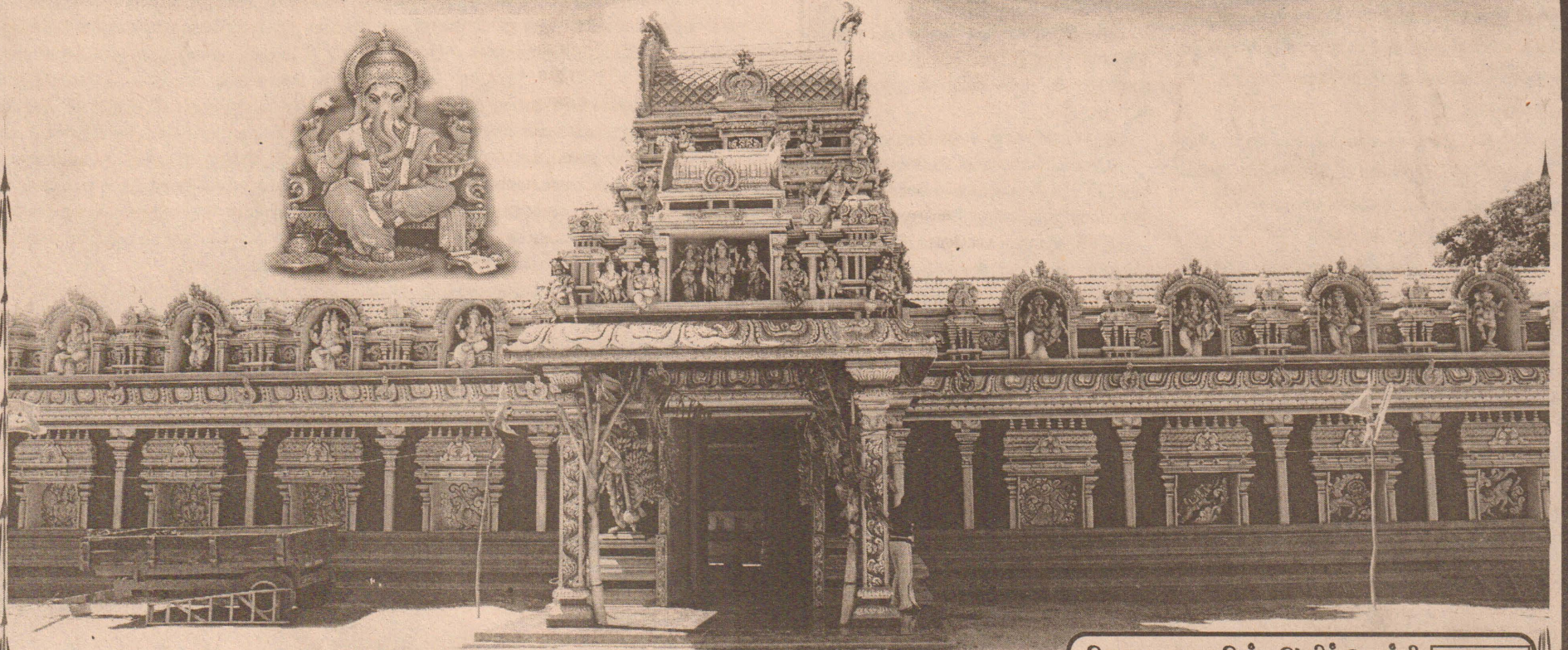

ஆலய வரலாறு

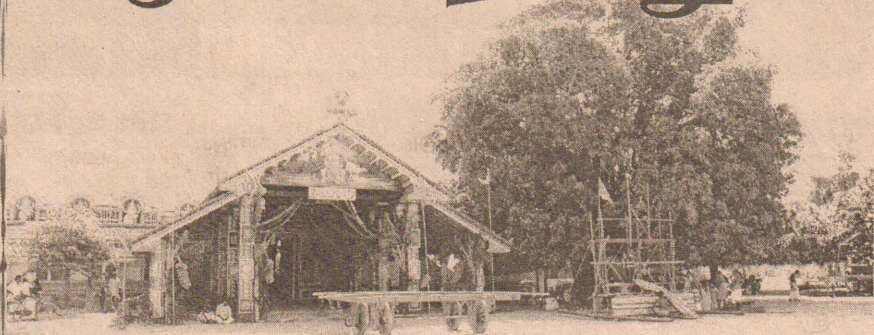

அல்வாய் மாலைசந்தை ஸ்ரீ வரதராஜா விநாயகர் ஆலயத்தின் முன்பு றத்தில் ஏறத்தாள 400 வருடங்கள் பழமை வாய்ந்த ஒரு மாமர விருட்சம் அழகிய காட்சியுடன் நிற்கின்றது. இதனுடைய வரலாறு மிகவும் காத்திரமானதாகும். இவ்வாலயத்தின் ஸ்தாபகரான வீரமாப்பாண முதலியின் சகோதரி திருமதி வள்ளி நாச்சியார் என்பவர் ஆவார். இவர் இளவயதிலேயே விதவையானவர். இவர்கள் நிலா சுவந்தயர் பரம்பரையைச் சேர்ந்தவர்களாவர். இவர் மாலைசந்தைப் பகுதியில் உள்ள பெரும் வயல் பரப்பை அவ்வூர் மக்கள் பயிர் செய்வதற்காக குத்தகைக்கு வழங்கி உதவினார். மாலை நேரங்களில் இவ் வயல் பக்கம் விஜயம் செய்வது வழமை. ஒருநாள் மாலைசந்தை விநாயகர் ஆலயம் அமைந்திருக்கும் இடத்தில் அங்குள்ள

துழ்த்தா கிணற்றிலிருந்து ஒரு மாங்கன்று வளர்ந்து வருவதை வள்ளி நாச்சியார் கண்டார். அவ் விடத்தில் கருங்கல் ஒன்றும் கண்டெடுக்கப்பட்டு வணங்கி வந்தார். ஒருநாள் இவரின் நித்திரையில் விநாயகப் பெருமான் தமக்கு ஒரு ஆலயம் அமைத்து வணங்குமாறு வேண்டிக்கொண்டார். அன்று தொட்டு ஆலயம் அமைக்கும் பணியில் தன்னை முற்றாக அர்ப்பணித்தார்.

ஊரவர்களும் அயலவர்களும் இணைந்து இப்பணியை மேற்கொள்ளும் போது அவர்கள் அக்காணியில் இருந்த பழைய கிணற்றை முடுவதற்கு முயற்சித்தனர். இதைக் கண்ட வள்ளி நாச்சியார் மாங்கன்றுக்கு ஒரு பங்கமும் ஏற்படாமல் பணி செய்யுமாறு வேண்டினார். அன்றிலிருந்து வளர்ந்து வரும் அம் மாமரம் இன்று மிகவும் செழிப்புடன் அழகிய காட்சியளிக்கிறது.

வடமாகாணத்தில் மிகவும் பழமை வாய்ந்த விநாயகர் ஆலயங்களில் இவ்வாலயமும் ஒன்றாகும்.

பிரதம குருவின் ஆசிச்செய்தி

அருள்மிகு அல்வாய் மாலைசந்தை வரதராஜப்பிள்ளையார் அல்வாய் ஊருக்கே ராஜா போன்றவர். அவர் அழகுக்கே சொல்லின மானவர். அவரது 7 ஆவது புதிய தேரோட்டம் மிகமிக சிறப்பு வாய்ந்தது. புதிதாக அமைக்கப் பெற்ற பிரகாரத்திலுள்ள விநாயகர் 32 முகூர்த்தங்கள் பெற்ற எம்பெருமான் தேரில் வரும் போது தரிசிப்பவர்களுக்கு சிறந்த பலன்கள் உண்டு. வாருங்கள் மாலைசந்தையான் தேர் வடம் பிடியுங்கள் என வேண்டுகிறோம்.



தேவ சுதாகரக் குருக்கள்
பிரதம சீவாச்சாரியார்.

அடியார்களுக்கு அருளும் விநாயகப்பெருமான்

மாலைசந்தை விநாயகப்பெருமான் எமது மக்களின் காவலனாகவும் எமக்கெல்லாம் முதற்கண் தெய்வமாகவும் திகழ்கின்றான். அவரை நாடி வரும் பக்தர்களுக்கெல்லாம் அவரருள் கிடைக்கட்டும். இன்றைய நன்னாளில் 7ஆவது தேரில் வலம் வந்து அடியார்களுக்கு அருள் புரிய உள்ளார். அவரை வணங்கி எக்காரியத் தையும் செய்யும் போது அக்காரியம் வெற்றியடையும் என்பது ஊர் மக்களினதும் அடியார்களினதும் நம்பிக்கை. மாலைசந்தைப்பகுதியில் அழகிய தோற்றத்துடன் விநாயகப்பெருமான் ஆலயம் அமைந்துள்ளது. இவ்வாலயமானது அவ்வூர் சிறந்த ஊர் என்பதற்கு எடுத்துக்காட்டாகவுள்ளது. இன்று தேரில் வலம் வரும் விநாயகப்பெருமானை வணங்குவதற்காக புலம் பெயர் நாடுகளில் இருந்து அடியார்கள் நூற்றுக்கணக்கானோர் வந்துள்ளமை சிறப்பம்சமாகும். இன்று அடியார்கள் எம் பெருமானுக்கு தமது நேர்த்திக் கடன்களைச் செய்து விநாயகப்பெருமனின் அருளைப் பெற வாழ்த்துகின்றேன். அடியவன்.

அழகிற் சிறந்த தங்க நகைகளுக்கு சிறந்த இடம்

ஜனநீ நகை மாடம்

தங்க நகை வியாபாரம்

ம.ம.வி.நோட்., நெல்லியடி.

இன்று தேரில் வலம் வரும் எம் விநாயகப்பெருமான் அனைத்து செல்வங்களையும் எம் ஊர் மக்களுக்கு வழங்கட்டும்

னவஷ்ஷனலி நகைப்பூங்கா

பிரதான வீதி, நெல்லியடி தொ.பே.021 226 4519

விக்னா ரவல்ஸ்

மாலுசந்தி, அல்வாய் யாழ்-கொழும்பு வான் சேவை

தொ.பே. 0777197579

இன்று தேரில் நின்ற காதலி அளிக்க எம் பெருமான் என்றும் இவ்வாறு காதலி நன்று எமக்கு அருள்புரிய வேண்டும்.

யாதவன் சேவிஸ் சென்டர்

அல்வாய் வீதி, அல்வாய்.

றெயின்பேர ரைல்ஸ் ஸ்ரோர்ஸ்

அனைத்து வகையான கடட்டப் பொருட்களையும் மற்றும் பெயிண்டர், என்லோன் பைப் போன்றவற்றையும் பெற்றுக்கொள்ளலாம்.

தொ.பே. 0217200060 0779184045

பருத்தித்துறை வீதி, சிலையடி, மந்திகை.

பிள்ளையார் பல்பொருள் வாணிபம்

புதிய மார்க்கெட் அருகில் பிரதான வீதி, நெல்லியடி

அன்னை ரெக்ஸ்

பழைய சந்தை, நெல்லியடி.

தொ.பே.0773923497

இளமை அழககம்

பருத்தித்துறை வீதி, மாலுசந்தி

ஸ்ரீ காமாட்சி நகை மாடம்

கொடிகாமம் வீதி, நெல்லியடி தொ.பே.0778849255

அம்பிகை ரெயிலறிங் வதிரி சந்தி

ஆனந்தா பல்பொருள் வாணிபம்

பருத்தித்துறை வீதி, மாலுசந்தி

v.நாகேஸ் கிறீம் ஹவுஸ்

அல்வாய் வடக்கு, அல்வாய் தொ.பே. 0778285574

சுகுமார் வெல்ஹீ சென்டர்

பருத்தித்துறை வீதி, மாலுசந்தி தொ.பே.0779103535

அமெ.-இலங்கைக்கிடையில் ஒப்பந்தம் கைச்சாத்து

(கொழும்பு)

கிழக்கு அபிவிருத்திப் பணிகள் தொடர்பில் அமெரிக்காவிற்கும் இலங்கைக்கும் இடையில் ஒப்பந்தமொன்று கைச்சாத்திப்பட்டுள்ளதாகத் தெரிவிக்கப்படுகிறது.

உள்ளூராட்சிமன்ற அமைச்சும் அமெரிக்க அபிவிருத்தித் திட்டமும் இந்த ஒப்பந்தத்தில் கைச்சாத்திப்பட்டுள்ளதாகக் குறிப்பிடப்படுகிறது.

இந்த உடன்படிக்கையின் மூலம் கிழக்கு மாகாண அபிவிருத்திப் பணிகளுக்கு அமெரிக்கா நேரடியாக உதவிகளை வழங்க உள்ளதாகத் தெரிவிக்கப்படுகிறது.

கிழக்கு மாகாணத்தில் காரியாலய நிர்வாகம், நிதிமுகாமைத்துவம், சிங்கள, தமிழ், மொழிப் பயிற்சி போன்ற துறைகள் தொடர்பில் பயிற்சி நெறிகளும் நடத்தப்பட உள்ளன. (6)

பொய் கூறி திருமணம் செய்ய முற்பட்டவர்

மாப்பிள்ளை கோலத்தில் நீதிமன்றில் ஆஜர்

(யாழ்ப்பாணம்)

மல்லாக மாவட்ட நீதிமன்றத்தில் கடந்த 12 ஆம் திகதி ஒரு விசித்திரமான வழக்கு இடம்பெற்றது.

இவ்வழக்கு மல்லாக மாவட்ட நீதிமன்ற நீதிவான் நீதிபதி ஜே.கஜநிதிபாலன் முன்னிலையில் விசாரணைக்கு எடுத்துக்கொள்ளப்பட்டது.

இது தொடர்பாக தெரியவருவதாவது, தெல்லிப்பளைப் பொலிஸார் கடந்த 12ஆம் திகதி மாப்பிள்ளைக் கோலத்தில் ஒருவரை நீதிமன்றத்தில் ஆஜர்படுத்தினார். குறித்த நபர் நெதர்லாந்தில் இருந்து வருகை தந்தவர் எனவும் இவருக்கு சம்பவ தினம் திருமணம் நடைபெற இருந்ததாகவும், அவ்வேளையில் தெல்லிப்பளைப் பொலிஸாரினால் கைது செய்யப்பட்டு நீதிமன்றத்திற்கு அழைத்து வரப்பட்டதாகவும் தெரிவிக்கப்பட்டது.

மேலும் குறித்த நபர் ஏற்கனவே 9

வருடங்களுக்கு முன்பு யாழ்ப்பாணத்தில் இருந்து பெண் ஒருவரை நெதர்லாந்திற்கு தமிழர் சம்பிரதாயப்படி அழைத்து திருமணம் செய்தவர் என்றும் முன்னைய மனைவியின் சகோதரர் வழங்கிய முறைப்பாட்டின் படி; கைது செய்யப்பட்டு நீதிமன்றில் ஆஜர்படுத்தப்பட்டார்.

விசாரணைகளின் போது தான் முன்பு திருமணம் செய்யவில்லை என்றும் சட்டபூர்வமாக திருமணம் நடைபெறவில்லை என்றும் கூறிய போது முன்னைய மனைவியின் சகோதரரால் திருமணப் புகைப்படங்கள் சில நீதிமன்றில் சமர்ப்பிக்கப்பட்டன.

இது குறித்து மாப்பிள்ளை முன்னைய மனைவிக்கு தமிழர் சம்பிரதாயப்படி தாலிகட்டுவது என்ற நிலை அப்படத்தில் தென்பட்டது. இது போன்று இன்னும் பல படங்களும் இவருக்கு திருமணத்திற்காக அச்சிடப்பட்ட அழைப்பிதழும் நீதிமன்றத்தில் நீதிபதிக்கு சமர்ப்பிக்கப்பட்டது.

இவைகளை அவதானித்த நீதிபதி மாப்பிள்ளையிடம் தனது விசாரணைகளை ஆரம்பித்தார். அதன் போது மாப்பிள்ளை, கூறிய தாவது; அந்த படத்தில் உள்ள பெண் தனது ஒன்று விட்ட சகோதரி என்றும் அவரை நெதர்லாந்தில் அழைத்து தான் வைத்திருப்பதற்காக திருமண வேட்போட்டதாகத் தெரிவித்தார்.

மேலும் அவரது குடும்பத்தினரின் தங்கைக்காக வேதான் அப்படி செய்யத்தகவும் இதன் போது குறிப்பிட்ட நீதிபதி அவர்களது நலனுக்காக நீர் அப்படி செய்தால், அவர்கள் ஏன் தற்போது உமக்கு நடைபெறும் திருமணத்தை தடுக்க வேண்டும் எனக் கேட்ட போது மாப்பிள்ளை கோலத்தில் நின்றவர் எதுவும் பேச முடியாமல் முரண்பாடான கதைகளை கூற ஆரம்பித்தார்.

உடனே அவரை எச்சரித்த நீதிபதி ஒரு இலட்சம் ரூபா ஆப்பிரணையில் செல்லுமாறும், கடவுச்சீட்டை நீதிமன்றில் ஒப்படைக்குமாறும், பிரதி ஞாயிற்றுக்கிழமைகள் தோறும் தெல்லிப்பளைப் பொலிஸ் நிலையத்திற்குச் சென்று தனது கையொப்பத்தை இடுமாறும் கோரி வழக்கை அடுத்த தவணைக்கு ஒத்திவைத்தார். (6)

ஆசிய நாடுகளில் முதியோர்கள் சரியான முறையில் கவனிக்கப்படுவதில்லை

ஆய்வில் தெரிவிப்பு

(கொழும்பு)

ஆசியாவில் இருக்கும் நாடுகளில் செல்வ வளம் அதிகரித்து வந்தாலும் அங்குள்ள முதியோர்களை பல நாடுகள் போதுமான அளவில் கவனிப்பதில்லை என ஓர் ஆய்வு கூறுகிறது.

இலண்டனில் இருந்து வெளியாகும் ஊடகப் பத்திரிகையின் ஒரு அங்கமான எக்கனாமிக்ஸ் டி இண்டலிஜன்ஸ் யூனிட் வாழ்க்கையின் இறுதி நிலையில் இருப்பவர்களுக்கான கவனிப்புக்கள் ஆசியாவில் மோசமான நிலையில் இருக்கின்ற என்று தெரிவித்துள்ளது.

இந்தியா உட்பட உலகின் 40 நாடுகளின் நிலைமை குறித்து நடத்தப்பட்ட இந்த ஆய்வில் முதல் இடத்தில் பிரிட்டனும் கடைசி இடத்தில் இந்தியாவும் இருப்பதாக தெரிய வந்துள்ளது என்று அந்த ஆய்வு கூறுகிறது. இது குறித்து இந்திய மருத்துவர் டாக்டர் நடராஜன் கூறுகையில்,

சீனா மற்றும் தென்கொரியாவிலும் இதே நிலைதான். அங்கும் முதியோருக்கான கவனிப்பு மோசமாகவே இருக்கின்றது எனவும் ஆய்வில் தெரியவந்துள்ளது.

செல்வந்த நாடான ஜப்பானோ 40 நாடுகளின் பட்டியலில் 23ஆவது இடத்தில் இருக்கின்றது.

ஆசியாவில் முதியோர்கள் சரியான அளவில் கவனிக்கப்படாமலிருப்பதற்கு பல காரணங்கள் இருக்கலாம். அதிலே முக்கியமானவை அங்குள்ள கலாசாரமும், பிறப்பு, இறப்பு, சொத்து நோயின் பாதிப்புக்கள் போன்ற

காரணங்களைக் கொண்டு மக்கள் தொகை குறித்து ஆய்வு நடத்தும் முறையும் அடங்கும்.

அரசின் நிதியுதவி இல்லாத நிலையிலும் அதற்கான யுத்திகள் வகுக்கப்படாத நிலையிலும், முதியவர்களை கவனித்துக் கொள்வது என்பது சமூகங்களையே சாந்துள்ளது.

உதாரணமாக சீனாவில் ஒரு குடும்பத்திற்கு ஒரு குழந்தை தான் என்கிற கொள்கையானது, அங்கு முதியவர்களை கவனித்துக்கொள்வதற்கு மிகக் குறைந்த அளவே இடையவர்கள் இருக்கும் நிலைக்கு இட்டுச் சென்றுள்ளது.

இந்தியாவிலோ பிரச்சினை வேறு மாதிரி உள்ளது. அங்கு இடையவர்களின் எண்ணிக்கை அதிகமாக இருக்கின்றது. ஆனாலும் அவர்கள் வளமான வாழ்க்கையைத் தேடி கிராமப் புறங்களில் இருந்து நகர்ப்புறங்களுக்கு இடம்பெயர்வதால், கிராமங்களில் தங்கியுள்ள முதியவர்களை கவனிக்க முடியாத நிலைக்கு வழி வகுத்துள்ளது. ஜப்பானில் செல்வச் செழிப்பு இருந்தாலும், அங்கு கவனிக்கப்பட வேண்டிய நிலையில் இருக்கும் முதியவர்களின் எண்ணிக்கை கூடுதலாக இருக்கின்றது.

இதற்கெல்லாம் அப்பாற்பட்டு சீனா, இந்தியா மற்றும் ஜப்பான் ஆகிய இந்த மூன்று நாடுகளிலுமே நோய்முற்றி மரணத்தின் விழிப்பில் இருக்கும் நிலை குறித்தோ அல்லது இறப்பு குறித்தோ பேசுவதற்கு கடுமையான மனத் தடைகள் இருப்பதையும் இந்த ஆய்வு சுட்டிக்காட்டியுள்ளது. (6)

இடம் பெயர்ந்த மக்களுக்கு நிவாரணமாக இலங்கைத் தேயிலை

பாகிஸ்தான் மற்றும் ஜேம்ஸ் நாடுகளில் உள்ள நாட்டில் இடம்பெயர்ந்தோர்களுக்கு நிவாரணமாக இலங்கைத் தேயிலை விநியோகிக்கப்படவுள்ளது.

இந்த செய்தியை ஹிஸ்கியா இணையத்தளம் வெளியிட்டுள்ளது. சர்வதேச செஞ்சிலுவை சங்கமே இலங்கையில் 118 தொன் அளவான தேயிலையை கொள்வனவு செய்துள்ளதாகவும் தெரிவித்துள்ளது.

சர்வதேச செஞ்சிலுவை சங்கத்தின் கட்டுப்பாட்டுத் தரத்தை இலங்கைத் தேயிலை கொண்டுள்ள மையினாலேயே இங்கிருந்து தேயிலை கொள்வனவு செய்யப்பட்டுள்ளதாக செஞ்சிலுவைச் சங்கத்தின் பேச்சாளர் ஒருவர் தெரிவித்துள்ளார்.

இதேவேளை தற்போது இலங்கையின் தேயிலைத்துறை வளர்ச்சி கண்டு வருவதாகவும் தெரிவிக்கப்பட்டுள்ளது. (6)

கண்ணோயால் மக்கள் பாதிப்பு

(கொழும்பு)

கடந்த சில நாட்களாக கண்களைத் தாக்கக் கூடிய ஒரு வகை நோய் பரவி வருவதாக கொழும்பு கண் வைத்தியசாலையின் பணிப்பாளர் திஸ்ஸர லியனகே தெரிவித்துள்ளார்.

ஒரு வகை வைரஸ் நோய் காவியின் மூலமே இந்த நோய் பரவுகிறது எனவும்

இந்த நோய்க்குள்ளானவர்கள் கட்டாய மருத்துவ சிகிச்சை பெற்றுக்கொள்ள வேண்டும் என்றும் அவர் வலியுறுத்தியுள்ளார்.

இது ஒரு தொற்று நோய் என்பதால் இதன் மூலம் பக்க விளைவுகள் ஏற்படக் கூடிய சாத்தியக்கூறுகள் உள்ளதாகவும் இந்த நோய் மூன்று அல்லது நான்கு நாட்களுக்கு நீடிக்கும் என்றும் அவர் கூறியுள்ளார். (6)

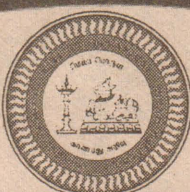

**யாழ்ப்பாணப் பல்கலைக்கழகம்-இலங்கை
ஈராண்டுப் பகுதி நேரப் பட்டப்பின் கல்வி டிப்ளோமா
கற்கைநெறி-2009/2011**

**முழுநேர பட்டப்பின் கல்வி டிப்ளோமா
கற்கை நெறி-2009/2010
புதிய அனுமதி**

யாழ்ப்பாணப் பல்கலைக்கழகத்தினால் நாடாத்தப்படும் மேற்படி கற்கைநெறிக்கான விண்ணப்பங்கள்:

- ஈராண்டுப் பகுதிநேரப் பட்டப்பின் கல்வி டிப்ளோமா கற்கை நெறிக்காக அரகாங்கம் பாடசாலைகளில் கடமையாற்றும் பட்டதாரி ஆசிரியர்களிடமிருந்தும், கல்வி நிர்வாகிகளிடமிருந்தும்
- முழுநேரப் பட்டப்பின் கல்வி டிப்ளோமா கற்கைநெறிக்கான விண்ணப்பங்கள் தனியார் பாடசாலைகளில் கடமையாற்றும் பட்டதாரி ஆசிரியர்களிடமிருந்தும் கோரப்படுகின்றன.

விண்ணப்பதாரிகள் 31.07.2010 அன்று 50 வயதுக்குக் குறைந்தவர்களாக இருத்தல் வேண்டும். இக்கற்கைநெறி தொடர்பான விண்ணப்பப்படிவங்களை யாழ்ப்பாணப் பல்கலைக்கழக உதவிப் பதிவாளர் / அனுமதிக்கல் கிளையில் பணம்கட்டும் புத்திரத்தைப் பெற்று யாழ்ப்பல்கலைக்கழக மக்கள் வாங்கிக் கிளையில் ரூபா 100.00 ஐச் செலுத்தி பெற்றுக் கொண்ட பற்றுச்சீட்டினை சமர்ப்பித்துப் பெற்றுக்கொள்ளலாம். தபால் மூலம் பெற விரும்புவோர் நிதியாளர், யாழ்ப்பல்கலைக்கழகம் என்ற பெயரில் பெறப்பட்ட ரூபா 100.00 இற்கான காசுக் கட்டளை அல்லது தபாற்கட்டளையுடன் ரூபா 5.00 பெறுமதியான முத்திரை ஒட்டப்பட்ட சுய முகவரியிடப்பட்ட தபால் உறையினையும் உதவிப் பதிவாளர் அனுமதிக்கல், யாழ்ப்பாணப் பல்கலைக்கழகம், யாழ்ப்பாணம் எனும் முகவரிக்கு அனுப்புவதன் மூலம் பெற்றுக் கொள்ளலாம்.

இக்கற்கைநெறிக்கான கட்டண விபரங்கள்:

பதிவுக்கட்டணம்	:	750.00
கற்கைநெறிக்கட்டணம்	:	10,000.00 (மீள்ப் பெறத்தக்கது)
நூலக வைப்புக் கட்டணம்	:	500.00
நூலகக் கட்டணம்	:	750.00
மொத்தம்	:	12,000.00

எழுத்துத் தேர்வு (பொது விவேகம், கல்வியியல் பொதுத்தகைமை எனும் பாடங்கள்) மற்றும் நேர்முகத் தேர்வு இரண்டினதும் பெறுபேறுகளுக்கமைய தெரிவுகள் இடம்பெறும். கற்கைநெறிக்குத் தெரிவு செய்யப்படும் விண்ணப்பதாரிகள் பல்கலைக்கழகத்திலிருந்து 25 மைல் சுற்றாலுக்குள் அமைந்துள்ள பாடசாலைக்கு இடமாற்றம் பெறுவதோடு இக்கற்கைநெறிக்குப் புதிவு செய்யும்போது மேற்குறிப்பிட்ட இடமாற்றக் கடிதத்தை சமர்ப்பித்தல் வேண்டும்.

பூர்த்தி செய்யப்பட்ட விண்ணப்பப்படிவங்கள் யாவும் 06.08.2010 ஆம் திகதிக்கு முன்னர் யாழ்ப்பல்கலைக்கழக உதவிப் பதிவாளர் அனுமதிக்கல் அலுவலகத்தில் சமர்ப்பித்தல் வேண்டும் அல்லது புதிவுத்தபாலில் உதவிப் பதிவாளர், அனுமதிக்கல், யாழ்ப்பாணப் பல்கலைக்கழகம், யாழ்ப்பாணம் என்னும் முகவரிக்கு அனுப்புவதல் வேண்டும். இக்குறிப்பிட்ட திகதிக்குப் பின்னர் கிடைக்கப்பெறும் விண்ணப்பங்கள் ஏற்றுக் கொள்ளப்பட மாட்டாது.

மேலதிக விபரங்களுக்கு 021 2226714 என்ற தொலைபேசி எண்ணுடன் தொடர்பு கொள்ளவும்.

**பதிவாளர்
16.07.2010**

(6/657)



வலிமேற்கு பிரதேச சபையின் வீதி புனரமைப்புக்கான ஆரம்ப நிகழ்வு நேற்று நடைபெற்றது. இந்நிகழ்வில் விருந்தினர்கள் அழைத்து வரப்படுவதையும் வடமாகாண ஆளுநர் மேஜர் ஜெனரல் ஜி.ஏ.சந்திரசிறி மற்றும் நாடாளுமன்ற உறுப்பினர் எம்.சந்திரகுமார் ஆகியோர் இணைந்து பெயர்ப்பலகையை திரைநீக்கம் செய்வதையும் யாழ்ப்பிராந்திய உள்நாட்சி உதவியாளர் யாள் திருமதி மதுமதி வசந்தகுமார் மங்கல விளக்கேற்றுவதையும் ஆளுநர் உரையாற்றுவதையும் நிகழ்வில் கலந்துகொண்டோரிடம் ஒரு பகுதியினரையும் படங்களில் காணலாம். (படங்கள்:- என்.குமார்)

டெங்கு ஒழிப்புக் குறித்த கலந்துரையாடல்

(யாழ்ப்பாணம்)

வடமாகாண சுகாதார வைத்திய அதிகாரிகள், பிரதேச சபைசெயலாளர்கள், கல்விப் பணிப்பாளர்கள் ஆகியோர்களுக்கான டெங்கு ஒழிப்பு தொடர்பான கூட்டம் நேற்று யாழ்ப்பிராந்திய சுகாதார சேவைகள் பணிப்பாளர் பணிமனையில் வடமாகாண ஆளுநர் மேஜர் ஜெனரல் ஜி.ஏ.சந்திரசிறி மற்றும் நாடாளுமன்ற உறுப்பினர் எம்.சந்திரகுமார் ஆகியோர் தலைமையில் நடைபெற்றது.

இதில் ஒவ்வொரு சபையிலும் உள்ள செயலாளர்கள், வைத்திய அதிகாரிகள் டெங்கு ஒழிப்பு சம்பந்தமாகவும் அதற்கான திட்டங்கள் தொடர்பாகவும் கலந்துரையாடப்பட்டுள்ளதாகவும் குறிப்பிடப்படுகிறது.

மேலும் ஒவ்வொரு வலயக் கல்விப் பணிப்பாளர்களும் பாடசாலைகள் மத்தியில் டெங்கு ஒழிப்புத் தொடர்பாக கலந்துரையாடி அதற்கான விளக்கம் கொடுக்கப்பட்டுள்ளதாகவும் குறிப்பிடப்படுகிறது.

மேலும் இக்கூட்டத்தில் யாழ்ப்பாணம் அரசாங்க அதிபர் திருமதி இமெல்டா சுகுமார், யாழ்ப்பாணம் மாநகரசபை முதல்வர் திருமதியோகேஸ்வரி பற்குணராசா, யாழ்ப்பாணம்

மாகாணக் கல்விப் பணிப்பாளர் வே.தி. செல்வரத்தினம் யாழ்ப்பிராந்திய சுகாதார சேவைகள் பணிப்பாளர் ஆர்.கேதீஸ்வரன் ஆகியோர் கலந்துகொண்டனர். (6-4)

வடமராட்சி பகுதியில் வீதிவிபத்துக்கள் அதிகரிப்பு

(புருத்தித்துறை)

வடமராட்சியில் வீதி விபத்துக்கள் அதிகரித்து வருகிறது. தற்போது சிலநாட்களாக வீதிகளில் வாகன நெரிசல்கள் அதிகரித்து வருவதை அடுத்து, விபத்துக்கள் ஏற்படுகிறது. இதனால் வீதியில் செல்பவர்கள் வயது வேறு பாடின்றி விபத்தில் சிக்கி காயமடைகின்றனர்.

குறிப்பாக மோட்டார் சைக்கிள்கள், கனரக வாகனங்கள், துவிச்சக்கரவண்டிகள், வீதிகளில் வேகமாக செலுத்தப்படுவதால் வாகனங்கள் ஒன்றுடன் ஒன்று மோதிக் கொள்வதால், நாள் ஒன்றுக்கு இருவர் என்ற வீதம்

போலி நோட்டுக்களை விநியோகம் செய்த இரண்டு தமிழ் இளைஞர்கள் கைது

(கொழும்பு)

போலி நோட்டுக்களை விநியோகம் செய்த இரண்டு தமிழ் இளைஞர்களை புல

னாய்வுப் பிரிவினர் கைது செய்துள்ளனர்.

எட்டு இலட்சம் ரூபா பெறுமதியான ஆயிரம் மற்றும் இரண்டாயிரம் ரூபா நோட்டுக்கள் இவ்வாறு அச்சிடப்பட்டு விநியோகம் செய்யப்பட்டுள்ளன.

வடக்கு மாகாணத்தில் இந்த நாணயத்தாள்கள் விநியோகம் செய்யப்பட்டுள்ளதாகவும், இரணைமடுப் பிரதேசத்தில் போலி நாணயத்தாள்கள் மாற்றிக்கொண்டிருந்த சந்தர்ப்பத்தில் குறித்த இளைஞர்களை பொலிஸார் கைது செய்துள்ளதாகவும் குறிப்பிடப்படுகிறது.

கைது செய்யப்பட்ட சந்தர்ப்பத்தில் குறித்த இளைஞர்களிடம் ஒரு இலட்சத்து எழுபது யிரம் ரூபா பெறுமதியான போலி நாணயத்தாள்கள் காணப்பட்டதாகத் தெரிவிக்கப்படுகிறது. சந்தேக நபர்களிடம் இரகசியப் பொலிஸார் விசாரணைகளை ஆரம்பித்துள்ளனர். (6-4)

உதவிப்பொலிஸ் அத்தியட்சகராக

பட்டதாரிகளை நியமிக்க தீர்மானம்

(கொழும்பு)

சுமார் 25 பட்டதாரிகளை உதவி பொலிஸ் அத்தியட்சகராக இணைத்துக்கொள்ள பொலிஸ் திணைக்களம் தீர்மானித்துள்ளதாக கூறப்படுகிறது.

பாதுகாப்புச் செயலாளர் கோத்தபாய ராஜ பக்ஷவின் அறிவுறுத்தலின் பேரில் இந்த நடவடிக்கை எடுக்கப்படுவதாக

பொலிஸ் திணைக்கள தகவல்கள் தெரிவிக்கின்றன.

இதற்கான வர்த்தமானி அறிவித்தல் யூலை மாதம் 23ஆம் திகதி வெளியிடப்படும் என அறிவிக்கப்பட்டுள்ளது.

பட்டதாரிகள் உதவிப் பொலிஸ் அத்தியட்சகராக சேர்த்துக்கொள்ளப்படும் முதலாவது முறை இதுவாகும். (6-4)

வினாடிவினாப் போட்டியில் வெற்றியீட்டியோர்

(கொழும்புத்துறை)

உள்ளூராட்சி வாரத்தினை முன்னிட்டு கர்ப்பிணித்தாய்மார் மற்றும் சிறுவர்களுக்கான வினாடி வினாப் போட்டிகள், யாழ்ப்பாணம் மாநகரசபை சுகாதார வைத்திய அதிகாரி பிரிவினரால், நாவலர் கலாசார மண்டபத்தில் அண்மையில் நடைபெற்றது.

இதில் முதல் 5 இடங்களைப் பெற்ற கர்ப்பிணித்தாய்மாரின் பெயர் விபரங்கள்

முறையே வருமாறு: கஜந்தன் மஞ்சனா, யேசுராஜன் யோசப் மேரி தக்சலா, ஸ்ரீ மியாகரன் ஜெயதர்மினி, சுதர்சன் சுபாஜினி ஜெஸ்ஸின் கிரிஸ்ஸின் டிலாணி 10 வயதுக்குட்பட்ட சிறுவர்களுக்கான வினாடி - வினாப் போட்டியில் வெற்றி ஈட்டியவர்களின் பெயர் விபரங்கள் முறையே, ஜெகபிரதாபன் நிவ்ஜித், கோகிலன் துவிஜன், கனிஷ்ரன் மேரி அசம்ரா, ஸ்ரீதரன் கம்சிகா, இக்னேஸ்வரன் பவிதன். (6-5)

சரவணை சின்ன மருமாதா யாத்திரைத் தல திருவிழா

(கொழும்புத்துறை)

சரவணை சின்ன மருமாதா யாத்திரைத் தல திருவிழாவிற்கான நவநாள் வழிபாடுகள் 27 ஆம் திகதி மாலை 4 மணிக்கு கொடியேற்றத்துடன் ஆரம்பமாகவுள்ளது.

தொடர்ந்து வழிபாடுகள் நடைபெற்று ஓகஸ்ட் மாதம் 4ஆம் திகதி மாலை 4.30 மணிக்கு நற்கருணை திருவிழாவும் மறு நாள் காலை 6 மணிக்கு முதல் திருப்

பலியும் அதைத் தொடர்ந்து திருவிழா திருப்பலியானது காலை 8 மணிக்கும் நடைபெறவுள்ளது.

மேற்படி திருவிழாவிற்கு கலந்துகொள்ளும் பக்தர்களின் நன்மை கருதி பல் பயண ஒழுங்குகள் மேற்கொள்ளப்பட்டுள்ளதாக சரவணை சின்னமருமாதா யாத்திரைத் தல பரிபாலகர் அருட்திரு ஜெ.அ.அருள்தாசன் அடிகளார் அறிவித்துள்ளார். (6-5)

ஆதனவரி செலுத்தத் தவறியோர் மீது சட்ட நடவடிக்கை

(கொழும்புத்துறை)

யாழ்ப்பாணம் மாநகர சபை எல்லைக்குட்பட்ட குடியிருப்பாளர்களில், கடந்த மூன்று வருடங்களுக்கு மேலாக ஆதனவரி செலுத்தத் தவறிய ஆதனவரி உரிமையாளர்கள் மீது சட்ட நடவடிக்கை எடுப்பதற்கு சபையில் தீர்மானித்திருப்பதாக சேனாவாரிப்பகுதி நிர்வாக உத்தியோகத்தர் இ.இராசதுரை தெரிவித்துள்ளார்.

இதுதொடர்பாக அவர் தெரிவிக்கையில், கடந்த 3 வருடங்களுக்கு மேலாக, ஆதனவரி செலுத்தத் தவறிய ஆதனவரி உரிமையா

ளர்கள் மீது 'நடுகட்டு' நடவடிக்கையின் மூலம் அசையும் சொத்துக்களைக் கைப்பற்றி விற்பனை செய்தவன்மூலம் ஆதனவரி நிலுவைகளை அறவிடமுடியும்

எனவே, வீட்டு உரிமையாளர்கள் மற்றும் வாடகை குடியிருப்பாளர்கள் 2009 ஆம் ஆண்டு வரைக்குமான ஆதனவரி நிலுவைகளை யாழ்ப்பாணம் மாநகரசபை ஆதனவரிப்பகுதியில் செலுத்துமாறும், இதைச் செலுத்தத் தவறின ஓகஸ்ட் மாதம் முதலாம் திகதி முதல் 'நடுகட்டு' நடவடிக்கை மேற்கொள்ளப்படுமெனவும் அறிவித்துள்ளார். (6-5)

வைத்தியரின் மரணம் தொடர்பாக அறிக்கை சமர்ப்பிக்குமாறு ஜனாதிபதி பணிப்பு

(கொழும்பு)

டெங்கு நோய்க்கு உள்ளாகி உயிரிழந்த பதுளை ஆஸ்பத்திரி வைத்தியரின் மரணம் தொடர்பாக தமக்கு உடனடியாக அறிக்கை சமர்ப்பிக்குமாறு ஜனாதிபதி மஹிந்த ராஜபக்ஷ சுகாதார அமைச்சு அதிகாரிகளுக்குப் பணிப்புரை விடுத்துள்ளார்.

பதுளை பொது வைத்தியசாலையின் சிறுவர் சிகிச்சைப் பிரிவில் கடமையாற்றிய வைத்தியர் நதீகா லக்மாலி விஜயநாயக்க டெங்கு நோய்க்கு உள்ளாகி பதுளை ஆஸ்பத்திரியில் சிகிச்சை பெற்று வந்த நிலையில் கடந்த ஞாயிறன்று

உயிரிழந்தார்.

இவ்வாறான நிலையில் இவரது தந்தை ஜனாதிபதி மஹிந்த ராஜபக்ஷ கடந்த செவ்வாய்க்கிழமை தொலைபேசி ஊடாகத் தொடர்பு கொண்டு பதுளை ஆஸ்பத்திரியில் தமது மகளுக்கு உரிய சிகிச்சை அளிக்கப்படாததன் விளைவாகவே அவர் உயிரிழந்தார் என்று தெரிவித்துள்ளார்.

இதனையடுத்தே ஜனாதிபதி மஹிந்த ராஜபக்ஷ, வைத்தியர் நதீகாவின் மரணம் தொடர்பாக தமக்கு உடனடியாக அறிக்கை சமர்ப்பிக்குமாறு சுகாதார அதிகாரிகளுக்குப் பணிப்புரை விடுத்தார்.

டெங்கு நோய்க்கு உள்ளான குழந்தைகளுக்கு சிகிச்சை அளிக்கும் வார்ட்டுக்குப் பொறுப்பான வைத்தியரான நதீகா அந்த ஆஸ்பத்திரியிலேயே சிகிச்சை பெற்றுள்ளார். இருப்பினும் இவரது ஆரோக்கியத்தில் அங்கு பணியாற்றும் சுகாதாரத்துறை உறுதியர்கள் உரிய கவனம் செலுத்தினார்களாக என உடனடியாக ஆராயுமாறு ஜனாதிபதி அறிவுறுத்தல் வழங்கியுள்ளார்.

இதேநேரம் டெங்கு ஒழிப்புக் கான ஜனாதிபதி செயலணி டெங்கு ஒழிப்பு தொடர்பான துரித வேலைகளை ஆரம்பித்திருக்கின்றது. இவ்வேலைத் திட்டம் தொடர்பான பொறுப்புக்கள் மாகாண சபைகளுக்கும் உள்ளூராட்சி மன்றங்களுக்கும் வழங்கப்பட்டுள்ளன. இந்தப் பொறுப்புக்களை எவரும் தவிர்த்து நடக்க முடியாது.

டெங்கு நோயை ஒழிப்பதற்காக எல்லோரும் விழிப்புடன் செயற்பட வேண்டும் என்று ஜனாதிபதி கூறினார்.

இதேவேளை டெங்கு நுளம்பு ஒழிப்புக்கென பி.ரி.ஐ. பக்ஷியா நுண்ணங்கியைப் பாவிப்பதற்குத் தேவையான நடவடிக்கைகளைத் துரிதமாக மேற்கொள்ளுமாறு ஜனாதிபதி மஹிந்த ராஜபக்ஷ சுகாதார அமைச்சின் மேலதிக செயலாளருக்கு அறிவுறுத்தல் வழங்கியுள்ளார். (6)

வயோதிபப் பெண்ணொருவர் மயங்கி வீழ்ந்து மரணம்

(பருத்தித்துறை)

கோவிலுக்குச் செல்வதற்காக வீதியால் சென்று கொண்டிருந்த வயோதிப குடும்பப் பெண் ஒருவர் மயங்கி விழுந்து பின்னர் மரணமடைந்துள்ளார்.

இச்சம்பவம் அல்வாய் வடக்கு நாவலடி சந்திக்கருசில் நேற்று காலை 6 மணியளவில் நடைபெற்றுள்ளது.

இது தொடர்பாக மேலும் தெரிய

வருவதாவது,

வவுனியா குருமன் காட்டில் தற்காலிகமாக வசித்து வந்த இராசரத்தினம் வன்னிநாயகி (வயது 70) என்பவரே மரணமடைந்தவராவார். இவர் அல்வாயில் நடைபெறும் திருவிழா உற்சவத்தைப் பார்ப்பதற்காக வவுனியா குருமன்காட்டிலிருந்து வந்து உறவினர் வீட்டில் தங்கி இருந்தார் என்பது குறிப்பிடத்தக்கது. (6-10)

க.பொ.த (சா/த) பரீட்சையில் புதிய தர நிலையொன்றை அறிமுகப்படுத்தும் திட்டத்தை அமைச்சரவை நிராகரிப்பு

(கொழும்பு)

க.பொ. த சாதாரண தரப் பரீட்சையில் புதிய தர நிலையொன்றை அறிமுகப்படுத்தும் திட்டத்தை அமைச்சரவை நேற்று முன்தினம் நிராகரித்துள்ளது. பரீட்சைகளில் 25-34 புள்ளிகளைப் பெறுபவர்களுக்கு N தரநிலை வழங்கப்படும் என்ற திட்டத்தை கல்வி அமைச்சர் புந்துல குணவர்த்தன முன் வைத்திருந்தார்.

அதிக எண்ணிக்கையானோரை க.பொ.த உயர்தரத்திற்கு தகுதி பெறச் செய்வதே இதன் நோக்கமாக

கும். இதன்மூலம் க.பொ.த. உயர்தரத்திற்கு தகுதிபெறுவோரின் எண்ணிக்கை 11 சதவீதத்தால் அதிகரிக்கும் என கல்வியமைச்சு தெரிவித்திருந்தது.

தற்போது A,B,C,S,W ஆகிய தர நிலைகள் வழங்கப்படுகின்றமை குறிப்பிடத்தக்கது.

குறிப்பாக, கணித பாடத்தில் குறைந்த புள்ளிகளைப் பெறுபவர்கள் உயர்தரத்திற்கு அனுமதி பெற உதவும் நோக்கத்துடன் இத் திட்டம் வகுக்கப்பட்டதாக கல்வியமைச்சர்

சின் செயலாளர் சுனில் எம். சிறீசேன தெரிவித்தார்.

எவ்வாறெனினும், நேற்று முன்தினம் கிளிநொச்சியில் நடைபெற்ற அமைச்சரவைக் கூட்டத்தில் இத் திட்டம் நிராகரிக்கப்பட்டது.

இத்தகைய திட்டத்தை அறிமுகப்படுத்துவதை விட, மாணவர்களின் அறிவை மேம்படுத்துவதற்கு நடவடிக்கை மேற்கொள்ளப்படவேண்டும் என ஜனாதிபதி மஹிந்த ராஜபக்ஷ அமைச்சர்களிடம் கூறியதாகத் தெரிவிக்கப்படுகிறது. (6-4)

இணுவில் பொது நூலகம் நடாத்தும் க.பொ.த(உ/த) மாணவர்களுக்கான இலவச பரீட்சை வழிகாட்டல் கருத்தரங்கு 2010

இடம் :- பொதுநூலக கலாசார மண்டபம்

நேரம்	17.07.2010 சனிக்கிழமை	18.07.2010 ஞாயிற்றுக்கிழமை	19.07.2010 திங்கட்கிழமை
காலை 8.30 மணி-11.00	கணக்கியல் கவாந்தி T. லேவ்நம்பி சிரேஷ்ட விரிவுரையாளர், யாழ்ப்பகணைக்கழகம்	பொருளியல் திரு S.உதயகுமார், சிரேஷ்ட விரிவுரையாளர், பொருளியல்புற, யாழ்ப்பகணைக்கழகம்	இணைந்த கணிதம் கவாந்தி S. ஸ்ரீசுரேஷா, தலைவர், கணித, புள்ளிவிபரவியல் புற, யாழ்ப்பகணைக்கழகம்
காலை 11.30 மணி-1.30	வணிகக் கல்வி திரு. இ.ரட்சணம் சிரேஷ்ட விரிவுரையாளர், யாழ்ப்பகணைக்கழகம்	இந்துநாகரிகம் பிராசிரியர், கலைவாணி இராமநாதன், யாழ்ப்பகணைக்கழகம்	உயிரியல் திருமதி கெளரி ராஜன், தலைவர், விவங்கியல்புற, யாழ்ப்பகணைக்கழகம்
நண்பகல் 2.00 மணி-மாலை 4.00		புவியியல் திரு P.S. குமரன், ஆசிரியர்.	இரசாயனவியல் திரு எஸ்.மகேஸ்வரன், யாழ்ப்பகணைக்கழகம்.
மாலை 3.30 மணி-5.30	அரசறிவியல் திரு. மு.அசோக் B.A.(Hons) யா/சாவகச்சேரி இந்நூல் கல்வியாளர்.		அரசறிவியல் திரு. மு.அசோக் B.A.(Hons) யா/சாவகச்சேரி இந்நூல் கல்வியாளர்.

இவ்வாண்டின் முதல் அரையாண்டுப் பகுதியில் அதிகளவு வாகனங்கள் பதிவு

(கொழும்பு)

இந்த வருடத்தின் முதல் ஆறு மாத காலப்பகுதியில் அதிகளவு வாகனங்கள் பதிவு செய்யப்பட்டுள்ளதாகத் தெரிவிக்கப்படுகின்றது.

2009 ஆம் ஆண்டின் முதல் அரையாண்டுடன் ஒப்பீடு செய்யும்போது 2010 ஆம் ஆண்டில் அதிகளவு வாகனங்கள் பதிவு செய்யப்பட்டுள்ளதாக மோட்டார் போக்குவரத்து திணைக்களப் புள்ளி விபரங்கள் சுட்டிக்காட்டுகின்றன.



2010 ஆம் ஆண்டின் முதல் அரையாண்டுப் பகுதியில் ஒரு இலட்சத்து 52 ஆயிரத்து 174 வாகனங்கள் பதிவு செய்யப்பட்டுள்ளதாக தெரிவிக்கப்படுகிறது. (6)

பதிவு செய்யப்பட்டுள்ளதாகவும், 2009 ஆம் ஆண்டுடன் ஒப்பீடு செய்யும் போது 66 ஆயிரத்து 153 மேலதிக வாகனங்கள் பதிவு செய்யப்பட்டுள்ளதாகவும் தெரிவிக்கப்படுகிறது.

இதேவேளை மோட்டார் சைக்கிள்கள் மற்றும் முச்சக்கர வண்டிகள் அதிகளவில் பதிவு செய்யப்பட்டுள்ளன.

2009ஆம் ஆண்டில் மொத்தமாக 2 இலட்சத்து 4 ஆயிரத்து 475 வாகனங்கள் பதிவு செய்யப்பட்டுள்ளதுடன், 2010 ஆம் ஆண்டின் முதல் ஆறு மாதத்தில் ஒரு இலட்சத்து 52 ஆயிரத்து 174 வாகனங்கள் பதிவு செய்யப்பட்டுள்ளதாக தெரிவிக்கப்படுகிறது. (6)

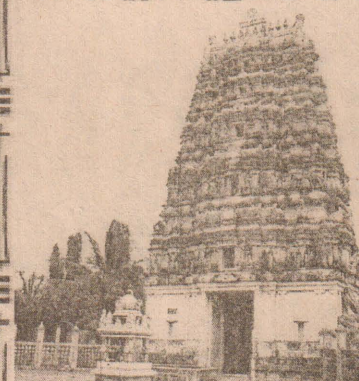
மாவட்டபுரம் கந்தசுவாமி கோவில் மனோர்சவம்

இன்று மாவட்டபுரம் கந்தசுவாமி கோவில் கொடியேற்றம்

மாவட்டபுரம் திருப்பதி மேவு கந்தா

எல்லைப் போர் முடிந்தாலும் எங்கள் துயரோ இன்றும் தீரவில்லை ஏந்தை முருகப் பெருமானே வல்லவர்கள் வன்மையினால் வாழ்விடங்கள் தானே அழிந்தொழிந்து போனதுவும் நீ அறிவாயே நல்லவனே மாவட்டபுரம் திருப்பதி மேவும் கந்தா வால்லா வீணைகள் போக்கீடும் வடிவேலாகல் மணங்கல் இரங்க அகதிகள் எமைக் காக்க வன்னி வலம் வருவதும் எப்போதான் முருகா தான் மரங்களிலே விளையாடிய மந்தர்களும் இல்லை தாமதமோ மீள்குடியேற்றத் திட்டங்களால் தான் ஆவ் பிந்தவர்கள் நடமாட்டம் ஆயிரம் ஆயிரமாம் அவர்கள் ஆத்மா சாந்திபெற அருள்வாயோ நீ பானியர் துயர்களைய உள்புதிகள் பல இங்கில்லை யாரதவில் உனை அகக் கண்ணால் தொழுவேம் நாம் நாவீனக்க மாவட்டபுரம் வந்து உனைப்படி மகிழ நாம் வருவேம் நல்வரமும் தருவாயே எம்முருகா சோடிபுந்து வயதெல்லையொ உறவுகள் தாழ்ந்து நாம் துவண்டு தூடிப்பதனை கடைக்கண் யாராயோ கந்தா வீழ்ந்த பான்களுக்கோ விடிவுதான் எப்போதோ வம்ம வம்ம கேட்கின்றோம் விலகல் தருமகனே மாமமனை வேண்டாம் மன்குடிசை தானும் போதும் ஐயா எம் மண்ணதளில் தான் மறுவாழ்வு வேண்டும் வாடி நிற்கும் எங்கள் துயர் களைய என்றே ஓம் முருகா சொல்லி உனை அழைப்போம் நாமே திருவருட் கவிஞர் வேலணை வேணியன்

ஆடித்தீர்த்தம் ஆடிவந்து ஆன்ம சாந்தி கொடுத்திவே கொடியேற்று

ஆத் மாவை கந்தனே அம்பகையாள் மைந்தனே கொடியேற்று சோதமயில் வாகனா சந்தரியாள் மோகனா கொடியேற்று மாறாகத்தை நீக்கியவா மாருதப் புரவிகவல்லி போற்றியவா கொடியேற்று காவடிகள் ஆட்டத்திலே கந்தா களிப்புடனே கொடியேற்று ஆடித்தீர்த்தம் ஆடிவந்து ஆன்ம சாந்தி கொடுத்திவே கொடியேற்று வாடிவரும் தொண்டருக்கு மலரடித்தேன் வாழ்க்கவே கொடியேற்று தொல்புரத்தார் க.லோகேஸ்வரன்

தேயிலை ஏற்றுமதியில் இலங்கை நான்காம் இடத்தில்

(கொழும்பு)

தேயிலை ஏற்றுமதித் துறையில் முதலாம் இடத்தில் இருந்த இலங்கை தற்போது நான்காம் இடத்திற்குப் பின்தள்ளப்பட்டுள்ளதாக பெருந்தோட்டக் கைத்தொழில் அமைச்சர் மஹிந்த சமரசிங்க தெரிவித்துள்ளார்.

சிறு தேயிலைத் தோட்ட உரிமையாளர்கள் ஞான இரத்தினபுரியில் நேற்று முன்தினம் நடைபெற்ற கலந்துரையாடலின் போது அவர் இதனைத் தெரிவித்தார்.

இரத்தினபுரி மாவட்டத்தில் உள்ள சிறு தேயிலைத்தோட்ட உரிமையாளர்கள் எதிர்நோக்கும் பிரச்சினைகள் குறித்து இந்தச் சந்திப்பில் கலந்துரையாடப்பட்டுள்ளது.

சிறு தேயிலைத்தோட்ட உரிமையாளர்கள் எதிர்நோக்கும் பிரச்சினைகளைத் தீர்ப்பதற்கான ஆலோசனைகளை வழங்கிய அமைச்சர் உயர்மட்டத்திலான தேயிலை உற்பத்தியை மேற்கொள்ள வேண்டியுள்ள தேவை குறித்தும் சுட்டிக்காட்டினார்.

எதிர்காலத்தில் தேயிலைச் சபை சட்டத்தை திருத்துவதற்கு நடவடிக்கை எடுக்கவுள்ளதாகவும் வரவு-செலவுத்திட்டத்தில் சிறு தேயிலைத்தோட்ட உரிமையாளர்களுக்கு வழங்கப்படும் நிவாரணங்களை அதி

கரிப்பதற்கு நடவடிக்கை எடுக்கப்படும் எனவும் அமைச்சர் இங்கு தெரிவித்தார்.

இலங்கையை விட கென்யா, இந்தியா மற்றும் சீனா ஆகிய நாடுகள் தேயிலை உற்பத்தியில் முன்னிலை வகிப்பதாக அவர் சுட்டிக்காட்டினார். (6-4)

மெனிக்பாம் முகாமில் இருந்த 357 பேர் மீள் குடியேற்றம்

(கொழும்பு)

வவுனியா மெனிக்பாம் இடம்பெயர்ந்தோர் முகாமில் தங்கியிருந்த 110 குடும்பங்களைச் சேர்ந்த 357 பேர் கடந்த செவ்வாய்க் கிழமை மீள் குடியேற்றப் பட்டதாக மீள் குடியேற்ற அமைச்சர் மில் ரோய் பெர்னாண்டோ தெரிவித்துள்ளார்.

இவர்கள் மடுப்பிரதேச செயலாளர் பிரிவில் உள்ள பெரிய பண்டிவிரிச்சான் பிரதேசத்தில் மீள் குடியேற்றப்பட்டுள்ளனர்.

குடியேற்றப்பட்டவர்களுக்கு 3 மாதங்களுக்குத் தேவையான உலர் உணவுப் பொருட்கள், வீட்டுத்தளபாடங்கள், நிதி உதவிகள் என்பன வழங்கப்பட்டதாக அமைச்சர் குறிப்பிட்டுள்ளார். (6-4)

இலங்கையில் பொருளாதார

நெருக்கடி ஏற்படக்கூடிய அபாயம்

விஜித ஹேரத் எச்சரிக்கை

(கொழும்பு)

கிரேக்கத்தில் ஏற்பட்டுள்ள பொருளாதார நெருக்கடிக்கு நிகரான நிலைமை இலங்கையில் ஏற்படக்கூடிய அபாயம் காணப்படுவதாக ஜனநாயக தேசியக் கூட்டமைப்பின் பொதுச் செயலாளர் விஜித ஹேரத் தெரிவித்துள்ளார்.

சர்வதேச நாணய நிதியம் மற்றும் ஏனைய கடன் வழங்கும் சர்வதேச நிறுவனங்களின் நடவடிக்கைகளினால் இலங்கையில் பொருளாதார நெருக்கடி ஏற்படக்கூடும் எனவும் இலங்கையில் பொருளாதார நிலைமை வளமாகக் காணப்படுவதாக அரசாங்கம் சித்தரிக்க முயன்ற போதிலும்

உண்மை நிலைமை பாதகமானது எனவும் அவர் குறிப்பிட்டுள்ளார்.

சர்வதேச நாணய நிதியம் போன்ற சர்வதேச கடன் வழங்கும் நிறுவனங்கள் தற்போது தனியார் மயப்படுத்தல்களை வலியுறுத்துவது இல்லை என அவர் சுட்டிக் காட்டியுள்ளார்.

மாறாக வரவுசெலவுத்திட்ட இடைவெளியை குறைத்தல் மற்றும் அரசு வருமானத்தை உயர்த்துதல் போன்றவற்றை வலியுறுத்தி வருவதாகவும் இவ்வாறான நிபந்தனைகளை ஏற்றுக்கொள்வதனால் பொருளாதார நெருக்கடிகள் ஏற்படக்கூடிய அபாயம் காணப்படுவதாக அவர் எச்சரிக்கை விடுத்துள்ளார். (6-4)

முல்லைத்தீவுக்கு மின் விநியோகம்

(கொழும்பு)

பல தசாப்தங்களின் பின்னர் முல்லைத்தீவு மாவட்டத்தின் சில பகுதிகள் முதல் தடவையாக தேசிய மின் விநியோகத்திட்டத்துடன் நேற்று முன்தினம் இணைக்கப்பட்டுள்ளதாக மின்சக்தி, எரிசக்தி அமைச்சர் சம்பிக்க ரணவக்க தெரிவித்துள்ளார். மாங்குளத்தில் இருந்து ஒட்டுசுட்டான் வரையான பகுதி மற்றும் நெடுங்கேணி, புதுக்குடியிருப்பு ஆகிய பகுதிகளில் மின் விநியோக இணைப்பு நடவடிக்கை மேற்கொள்ளப்பட்டுள்ளதாக அவர் தெரிவித்தார்.

அரசாங்கம் நாடு முழுவதற்குமான மின்

விநியோக அபிவிருத்திக்காக 36 பில்லியன் ரூபாவை ஒதுக்கியுள்ளதாகவும் இவற்றில் அரைப்பங்கு 18 பில்லியன் ரூபா வடக்கிற்கு ஒதுக்கப்பட்டுள்ளதாகவும் அமைச்சர் கூறினார்.

நாட்டின் ஏனைய பகுதிகளில் இல்லாத வாறு அப்பகுதியில் உள்ள மக்கள் விவசாய நடவடிக்கைகளுக்கும் மின்சாரத்தை அதிகமாக பயன்படுத்துகின்றனர் எனவும் இந்தியாவில் உள்ளதைப் போல் இங்கு மின் பாவனையில் புதிய கலாசாரமாக இது உள்ளது எனவும் அவர் மேலும் தெரிவித்துள்ளார். (6-4)



சிவஸ்ரீ மு.தயாபரக்குருக்களின் ஆச்சார்ய அபிஷேகம் அண்மையில் வல்வை ஸ்ரீ முத்துமாரி அம்மன் தேவஸ்தான மண்டபத்தில் நடைபெற்றது. இந் நிகழ்வில் தீட்சாகுரு சிவ ஸ்ரீ சோமஸ்கந்த தண்டபாணிக தேசிகர் அபிஷேகம் செய்வதை படத்தில் காணலாம்.

16.07.2010

இன்றைய நான்
முன்னைய பத்வகள்
சூகழ்ச்சிகள்

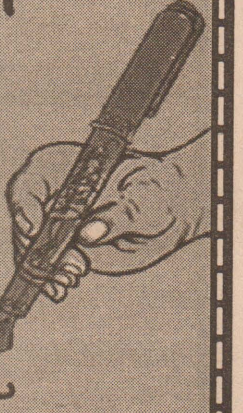

- * 622 - முகமது நபி மக்காவிலிருந்து மதினாவுக்கு பயணம் தொடங்கினார். இது இஸ்லாமிய நாட்காட்டியின் தொடக்கமாகும்.
- * 1661 - ஐரோப்பாவின் முதலாவது வங்கித் தாள் (Bank note) சுவீடனில் வெளியிடப்பட்டது.
- * 1769 - சான்டியேகோ நகரம் அமைக்கப்பட்டது.
- * 1930 - எதியோப்பியாவின் முதலாவது அரசியலமைப்பை அதன் மன்னர் ஹைல் செலாசி வெளியிட்டார்.
- * 1942 - பிரெஞ்சு அரசு நாட்டில் உள்ள அனைத்து 13 ஆயிரம் தொடக்கம் 20 ஆயிரம் யூதர்களையும் சுற்றி வளைத்துக் கைது செய்ய காவற்றுறையினருக்கு உத்தரவிட்டது.
- * 1945 - மான்ஹட்டன் திட்டம் : முதலாவது அணுகுண்டு சோதனையை ஐக்கிய அமெரிக்கா நியூ மெக்சிகோ அலமொகோத்ரோவுக்கு அருகில் உள்ள பாலைவனத்தில் வெற்றிகரமாகச் சோதித்தது.
- * 1948 - இயேசு கிறிஸ்து வாழ்ந்த நகரத்தை இஸ்ரேல் ஆக்கிரமித்தது.
- * 1950 - உலகக்கிண்ண உதைப்பந்தாட்ட இறுதிப்போட்டியில் உருகுவே பிரேசிலை 2-1 என்ற கணக்கில் வெற்றி பெற்றது.
- * 1955 - டிஸ்னிலாந்து பூங்கா கலிபோர்னியாவில் அமைக்கப்பட்டது.
- * 1965 - பிரான்சையும் இத்தாலியையும் இணைக்கும் மோண்ட் பிளாங்க் சுரங்கப் பாதை திறக்கப்பட்டது.
- * 1969 - அப்பலோ 11 புளோரிடாவில் இருந்து ஏவப்பட்டது. இதுவே சந்திரனில் இறங்கவிருக்கும் முதலாவது மனிதரை ஏற்றிச் சென்ற விண்கலம் ஆகும்.
- * 1979 - ஈராக் ஜனாதிபதி ஹசன் அல் - பாகர் பதவியைத் துறந்ததை அடுத்து சதாம் உசேன் அந்நாட்டின் ஜனாதிபதியாக பதவியேற்றார்.
- * 1990 - பிலிப்பைன்ஸில் 7.7 அளவு நிலநடுக்கம் ஏற்பட்டதில் ஆயிரத்து 600 பேர் கொல்லப்பட்டனர்.
- * 1994 - ருவாண்டாவில் உள்நாட்டுப் போர் முடிவுக்கு வந்தது.
- * 1995 - காங்கேசன்துறையில் விடுதலைப் புலிகளால் இலங்கை கடற்படையின் எடித்தாரா கப்பல் மூழ்கடிக்கப்பட்டது.
- * 1994 - ஷுமேக்கர் - லெவி 9 என்ற வால்வெள்ளி வியாழனுடன் மோதியது.
- * 1999 - ஜோன் எஃப் சென்னடி இளையவர் அவரது மனைவி விமான விபத்தொன்றில் கொல்லப்பட்டனர்.
- * 2004 - தமிழ்நாடு சும்பகோணத்தில் பாடசாலை ஒன்றில் இடம்பெற்ற தீ விபத்தில் 93 பிள்ளைகள் தீயிற் கருகி மாண்டனர்.
- * 2004 - மிலேனியம் பூங்கா சிக்காகோவில் அமைக்கப்பட்டது.
- * 2006 - தென்கிழக்கு சீனாவில் இடம்பெற்ற கடற்குறாவளியினால் 115 பேர் கொல்லப்பட்டனர்.

பிறப்புகள்

- * 1896 - ட்றிசுவே லீ ஐக்கிய நாடுகள் அவையின் முதலாவது பொதுச் செயலாளர்
- * 1942 - முவம்மார் அல்கடாபி லிபியாவின் தலைவர்
- * 1968 - தன்ராஜ் பிள்ளை இந்திய ஹொக்கி வீரர்
- * 1984 - சுதீனா காயிஃப் இந்திய நடிகை

இறப்புகள்

- * 2009 - டி.கே. பட்டம்மாள் கர்நாடக இசைப் பாடகி (பி.1919)

1989 - புளொட்

அமைப்பின்
தலைவர் உமா
மகேஸ்வரன்
கொழும்பில்
சுட்டுக்கொல்
லப்பட்டார்.

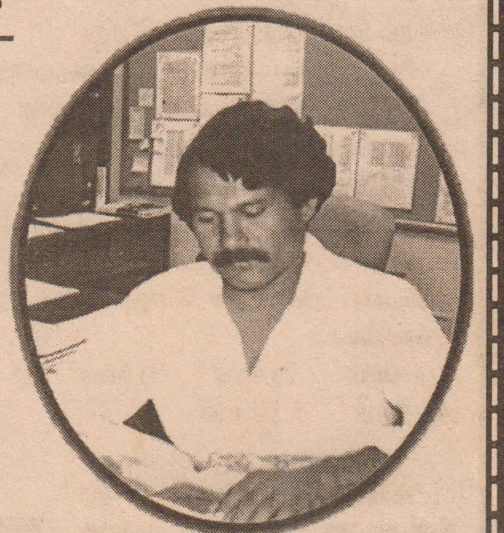

கொழும்பு தமிழ்ச் சங்கம் நடாத்தும்

கல்விப் பொதுத் தராதரப் பத்திர (உயர்தர) பரீட்சை

தரம்-13

முன்னோடி பரீட்சை

ஆனி 2010

பௌதிகவியல் -I நேரம் : 2 மணி

01. பின்வருவனவற்றில் எது அகில ஈர்ப்பு மாறிலியின் அதே அரிமானங்களைக் கொண்டது.

- 1) $\frac{(\text{வேகம்})^2}{\text{அலகு நீளத் திணிவு}}$
- 2) $\frac{\text{விசை}}{\text{திணிவு}}$
- 3) $\frac{\text{வேலை}}{\text{நேரம்}}$
- 4) $\frac{(\text{உந்தம்})^2}{\text{விசை}}$
- 5) $\frac{\text{விசை}}{\text{ஆர் முடுகல்}}$

02) நிறுத்தல் கடிக்காரம் ஒன்றின் இழிவு எண்ணிக்கை $1/5s$ ஆகும். இதைக் கொண்டு எழிய ஊசல் ஒன்றின் 20 அலைவுகளுக்கான காலம் 25_s என அளவிடப்பட்டது. நேரத்திதை அளவிடுகையில் ஏற்படும் சதவீதவழு

- 1) 0.1%
- 2) 0.8%
- 3) 1.0%
- 4) 8%
- 5) 10%

03) நீளம் l ஐயும் ஆவர்த்தகாலம் T ஐயும் உடைய ஓர் எளிய ஊசலின் இயக்கம் உருவில் காணப்படுகின்றவாறு P யில் வைக்கப்படும் ஒரு பொருளினால் இடைமறிக்கப்படுகின்றது. இங்கு $OP = 3l/4$ ஆகும் ஊசல் சிறிய கோணத்தினூடாக இடம் பெயர்க்கப்பட்டு விடப்படுகிறது. அது அதன் ஆரம்ப நிலைக்கு திரும்ப வர எடுக்கும் நேரம்

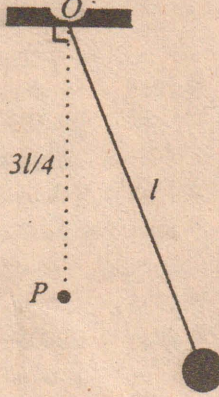

- 1) $\frac{T}{4}$
- 2) $\frac{3T}{4}$
- 3) $\frac{4T}{3}$
- 4) $\frac{5T}{4}$
- 5) T

04) ஒரு முனை மூடப்பட்ட சுரமண்டலக்குழாய் ஒன்று அடுத்துவரும் மூன்று பரிவறும் அதிர்வெண்கள் 425Hz , 595Hz , 765Hz ஆகக் காணப்பட்டன

எனின் இச்சுரமண்டலக் குழாயின் நீளம், (வளியில் ஒளியின் கதி 340ms^{-1} ஆகும்.

- 1) 2.0m
- 2) 1.0m
- 3) 0.5m
- 4) 0.4
- 5) 0.2m

05) 12cm ஆரையுடைய ஒரு கோளக் கரும்பொருள் ஒன்று 500K இல் 450W கதிர்ஊசல் காலுகின்றது அதன் ஆரை அரைவாசியாக்கப்பட்டு வெப்பநிலை இரு மடங்காக்கப் பட்டால் கதிர்க்கப்படும் வீதம்

- 1) 225W
- 2) 450W
- 3) 900W
- 4) 1800W
- 5) 780W

06) படகு A ஆனது மாறாவேகத்தில் நேர் கோட்டில் பயணிக்கின்றது. படகு B யானது நேர்கோட்டில் படத்தில் காட்டியவாறு உறுதியாக அதிகரிக்கும் வேகத்துடன் படத்தில் காட்டியவாறு நேர்கோட்டில் பயணிக்கின்றது. A யிலிருக்கும் மாலுமிக்கு B பயணிக்கும் தோற்றத்திசை

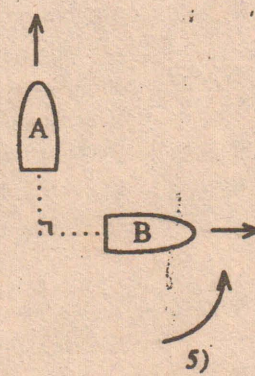

- 1)
- 2)
- 3)
- 4)
- 5)

07) கார் ஒன்று 6ms^{-1} என்னும் கதியில் சென்று கொண்டிருக்கும் போது 30°

சாய்வுடைய 14m நீள சரிவு ஒன்று எதிர்ப்படுகின்றது. அதனை அவ

தானித்த சாரதி தடுப்புக்களை

பிரயோகிக கின்றார். வீதிக்கும் ரயர்களுக்கும்.

இடையிலான உராய்வுக் குணகம் $\frac{4}{5\sqrt{3}}$ ஆகும்

அடியை அடையும் போது காரின் இழிவுக்கதி, (காரின் நீளத்தைப் புறக்கணிக்க)

- 1) 0ms^{-1}
- 2) 4ms^{-1}
- 3) 6ms^{-1}
- 4) 8ms^{-1}
- 5) 10ms^{-1}

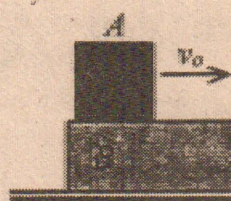

08) குற்றி A ஆனது B என்னும் நீண்டசுரபான திணிவுடைய பலகை

மீது வைக்கப்பட்டுள்ளது. இப் பலகை ஒப்பமானது மேற்பரப்பின் மீது வைக்கப்பட்டுள்ளது. $t=0$ என்னும் நேரத்தில் A யிற்கு இடைத்திசையில் V_0 என்னும் கிடை வேகம் பிரயோகிக்கப்படுகின்றது. நேரம் t யில் A யினதும் B யினதும் வேகங்கள் முறையே V_1, V_2 ஆயினும் நேரம் t யுடன் V_1, V_2 இன் மாறல்களை மிகச் சிறந்த முறையில் காட்டுவது.

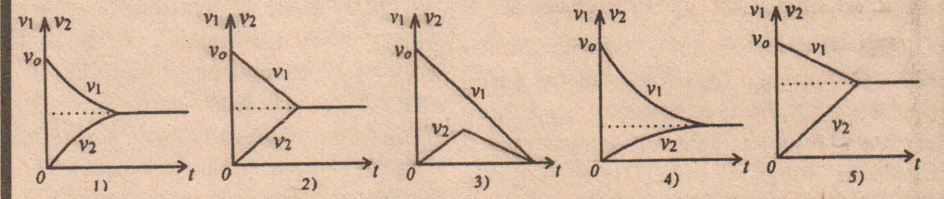

09) நிலைக்குத்தாக உள்ள ஒப்பமான வட்டக் குழாய்க்குள் h உயரத்தில் உள்ள சிறிய பந்து ஒன்று குழாயின் அதி பகுதியை அடைவதற்கு அந்தப்பந்துக்குக் கொடுக்க வேண்டிய இழிவு கதி v ஆனது.

- 1) $\sqrt{2g(h+2R)}$
- 2) $\sqrt{g(5R-2h)}$
- 3) $\sqrt{2g(2R-h)}$
- 4) $\sqrt{2gR}$
- 5) $2\sqrt{gR}$

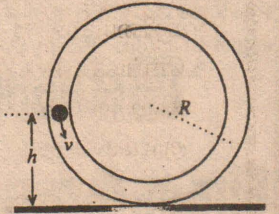

10) மையநாட்ட விசை பற்றிய பின்வரும் கூற்றுக்களை கருதுக. (A) சூரியனைச் சுற்றி வரும் கோள்களுக்கு மையநாட்ட விசை, அவையிரண்டுக்கு மிடையிலான ஈர்ப்பு விசையினால் பெறப்படும். (B) மையநாட்ட விசையும், மையநீக்க விசையும் பருமனில் சமனாக இருப்பதுடன் அவை இரண்டும் இருவேறு மாட்டேற்றுச் சட்டங்களில் உள்ள விசைகளாகும்.

(C) மைய நாட்ட விசையும், மையநீக்க விசையும் நியூட்டனின் மூன்றாம் விதியின் சோடி விசைகளாகும். மேற்கூறிய கூற்றுக்களில்

- 1) (A) மாத்திரம் உண்மையானது.
- 2) (A), (B) மாத்திரம் உண்மையானவை.
- 3) (A), (C) மாத்திரம் உண்மையானவை.
- 4) (B), (C) மாத்திரம் உண்மையானவை.
- 5) (A), (B), (C) மாத்திரம் உண்மையானவை

11) ஓர் பளபளப்பான கனசதுர முகிப்பாத்திரம் மேலிருந்து கீழ்நோக்கிச் சீராக அதிகரிக்கும் முறிவுச் சுட்டியுடைய திரவத்தினால் நிரப்பப்பட்டுள்ளது. திரவத்தினள் ஒளிக்கதிரின் பாதையைச் சரியாகக்காட்டுவது.

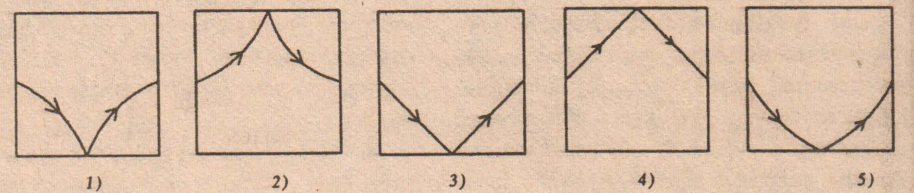

12) 10cm உயரமுடைய குவளை x டி y டி z டி s ; 4 முறிவுச்சுட்டி உடைய நீரானது. 3 முற்றாக நிராகரிக்கப்பட்டுள்ளது. நீர் மேற்பரப்பிலிருந்து 5cm இல் ஓர் தளவாடியில் வைக்கப்பட்டுள்ளது. பாத்திரத்தின் அடியில் இருக்கும் பொருள் 0 ஆனது தளவாடியில் தெறிப்பதனால் உண்டாகும் விம்பத்தாரம் நீர் மேற்பரப்பிலிருந்து.

- 1) 7.5cm
- 2) 10cm
- 3) 12.5cm
- 4) 15cm
- 5) 17.5cm

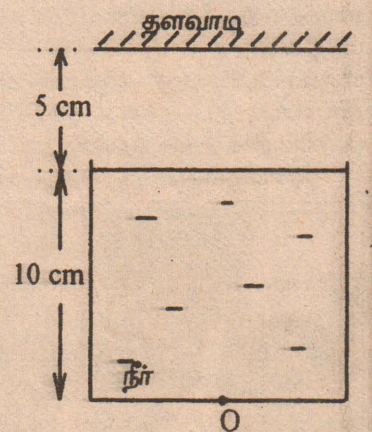

13) படத்தில் காட்டியவாறு ஓர் கண்ணாடிப்பாத்திரம் அறை வெப்பநிலையில் ஒரு திரவத்தினால் அரைவாசிக்கு நிரப்பப்பட்டுள்ளது. கண்ணாடியினதும் திரவத்தினதும் கனவளவு விரிகைத்திறன்கள்

முறையே γ_g உம் γ_l உம் ஆகும். வெப்பநிலை பின்வரும் எக்காரணியினால் அதிகரிக்கப்படும் போது திரவமான முழுக் கனவளவையும் இடம் கொள்ளும்.

- 1) $\frac{1}{\gamma_g}$
- 2) $\frac{1}{\gamma_l}$
- 3) $\frac{1}{\gamma_l - 2\gamma_g}$
- 4) $\frac{1}{\gamma_g - 2\gamma_l}$
- 5) $\frac{1}{\gamma_l - \gamma_g}$

- 14) வளியையும் நிரம்பாத ஆவி ஒன்றையும் கொண்ட கலவை ஒன்றினது மொத்தக் கனவளவு மாறா வெப்பநிலையில் குறைக்கப்படுகிறது. இக் கலவையின் மொத்த அழுக்கம் p ஆகவும் அதன் கனவளவு V ஆகவும் இருப்பின் p ஆனது V உடனான மாறலைப் பின்வரும் வரைபுகளில் திறம்பட வகைக்குறிப்பது.

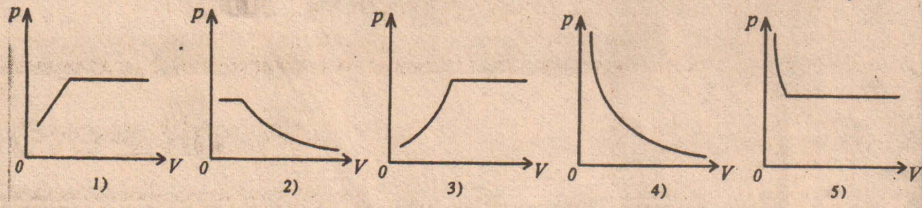

15. r ஆரையுடைய வட்டப்பாதையில் செய்மதி சக்தி மாற்றத்தை உரு காட்டுகின்றது.

1. செய்மதியின் மொத்த சக்தியை C குறிக் கையில் B ஆனது இயக்க செய்தியையும் A ஆனது அழுத்தசக்தியையும் குறிக்கும்.
2. செய்மதியின் இயக்கத்தினால் A குறிக்கையில்

- B ஆனது மொத்த சக்தியையும் C ஆனது அழுத்த சக்தியையும் காட்டுகின்றது.

3. செய்மதியின் இயக்க சக்தியை A குறிக்கையில் B ஆனது அழுத்த சக்தியையும் C குறிக்கையில் A ஆனது அழுத்த சக்தியையும் B ஆனது மொத்தசக்தியையும் வகைக் குறிக்கின்றது.

4. செய்மதியின் இயக்கச்சக்தியை B குறிக்கையில் A ஆனது அழுத்த சக்தியையும் B ஆனது மொத்தசக்தியையும் வகைக் குறிக்கின்றது.

5. செய்மதியின் இயக்க சக்தியையும் B குறிக்கையில் C ஆனது அழுத்த சக்தியையும் A யானது மொத்த சக்தியையும் வகைக் குறிக்கின்றது.

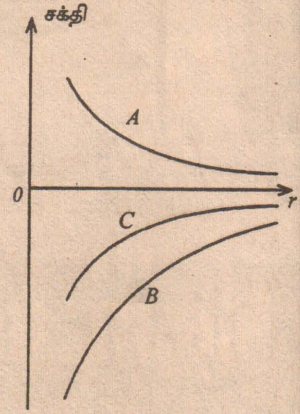

16. l நீளமும் M திணிவுமுடைய ஓர் உலோகக் கோல் ஒன்று படத்தில் காட்டியவாறு கோலின் ஒரு முனையினூடு கோலுக்கு செங்குத்தாக ω கோண வேகத்துடன் சுழல்கின்றது. வெப்பநிலை வினால் அதிரிக்கும் போது கோலின் கோணவேகம் (கோலின் நீள விரிவுக் குணகம் α உம் சடத்துவத்திருப்பம் u உம்

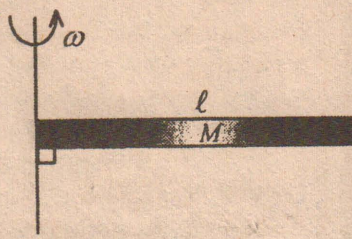

$\frac{1}{3} M l^2$ உம் ஆகும்.),

- 1) $\frac{\omega}{1+\alpha\theta}$ 2) $\frac{\omega}{(1+\alpha\theta)^2}$ 3) $\omega(1+\alpha\theta)$ 4) $\omega(1+\alpha\theta)^2$ 5) ω

17. காட்டப்பட்ட மின் சுற்றில் கொள்ளளவி யில் சேமிக்கப்பட்டுள்ள ஏற்றம்,

- 1) $240 \mu C$ 2) $80 \mu C$
3) $30 \mu C$ 4) $20 \mu C$
5) பூச்சியம்

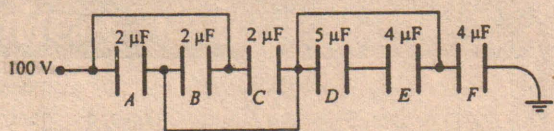

18. புறக்கணிக்கத்தக்க தடிப்பு R ஆரையுடையதுமான கடத்தும் கோள ஓடு - Q ஏற்றம் காவுகின்றது. கோளத்தின் மையத்தில் புள்ளி ஏற்றம் $+Q$ காவிளி முளை மீது வைக்கப்பட்டுள்ளது. மின்புலச் செறிவு E இனது மையம் O விலிருந்தான தூரம் r உடனான மாறலை திம்பட வகை குறிப்பது.

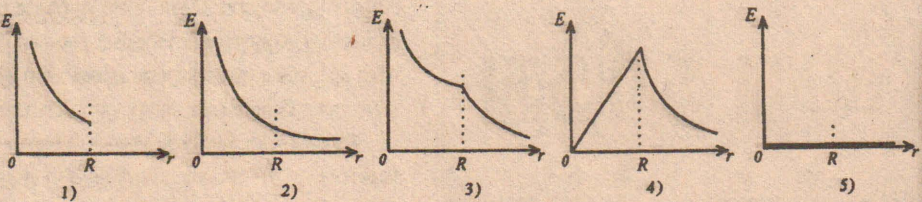
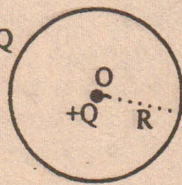

19. காட்டப்பட்ட மின் சுற்றில் X, Y என்னும் புள்ளிகளுக்கிடையிலான சமவலுத் தடை,

- 1) $\frac{R}{2}$ 2) $\frac{2R}{5}$ 3) $\frac{3R}{5}$
4) $\frac{R}{3}$ 5) $\frac{R}{4}$

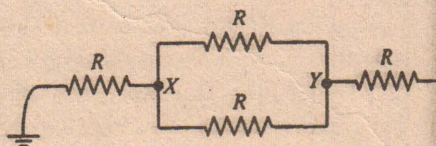

20. படத்தில் காட்டியவாறு மின் சுற்றானது ஆக்கப்பட்டு ஆளி S_1 ஆனது மட்டும் மூடப்படும் போது வோல்ட்நிறமானி யின் வாசிப்பு V_1 ஆகவும் S_2 மட்டும் மூடப்படும் போது வாசிப்பு V_2 ஆகவும் S_1, S_2 இரண்டும் மூடப்படும் போது வாசிப்பு V_3 ஆகவும் இருப்பின்,

- 1) $V_3 > V_2 > V_1$ 2) $V_2 > V_1 > V_3$
3) $V_3 > V_1 > V_2$ 4) $V_1 > V_2 > V_3$
5) $V_1 + V_2 = V_3$

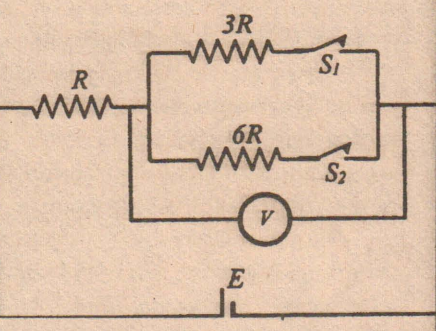

21. காட்டப்பட்ட மின் சுற்றில் ஆளி 10 ஆனது மூடிப்படும் போது அதனுடான மின்னோட்டம்,

- 2) 5.5 A
3) 4.5 A
4) 1 A
5) பூச்சியம்

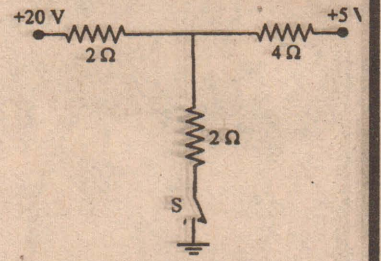

22.

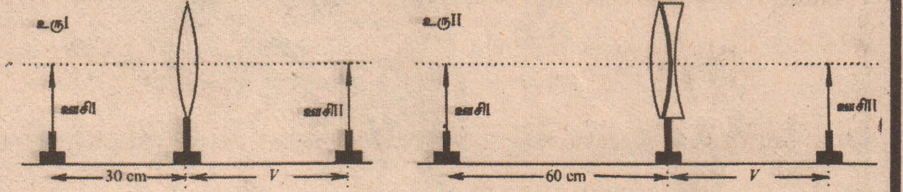

- உரு I இல் வில்லையிலிருந்து 30 cm தூரத்தில் ஒரு ஊசியை வைத்து அதன் விம்பத்துடன் பொருந்துமாறு ஊசி II செப்பம் செய்யப்பட்டது. குழிவு வில்லை ஒன்று உரு II இல் காட்டப்பட்டவாறு குவிவு வில்லையுடன் சேர்த்து வைக்கப்பட்டு ஊசி I வில்லைச் சேர்மானத்தில் இருந்து 60 cm தூரத்தில் வைக்கப்படும்போது ஊசி II உடன் சேர்மானத்தின் விம்பம் பொருந்தியது. ஆயின் குழிவு வில்லையின் குவியத்தூரம்.

1. 15cm 2. 30cm 3. 45cm 4. 60cm 5. 120cm

23. நிலையான அவதானியை நோக்கி ஒலி முதல் ஒன்று அசையும் போது அம் முதலின் உண்மையான அதிர்வெண்ணின் இரு மடங்கு அதிர்வெண்ணை உணருவார் ஆயின் முதலின் வேகம், (வளியில் ஒலியின் வேகம் C ஆகும்)

1. $\frac{C}{4}$ 2. $\frac{C}{2}$ 3. C 4. 2C 5. 4C

24. உருவிலே காணப்படும் சமச்சீர்த்

துடிப்பு ஒன்று ஓர் சுயாதீன முனை O வினை நோக்கி ஓர் இழை வழியே நகர்கின்றது. இந்நிலையில் இருந்து 3s இல் துடிப்பின் வடிவம்,

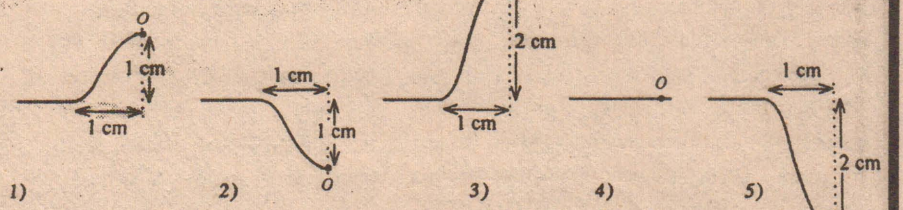
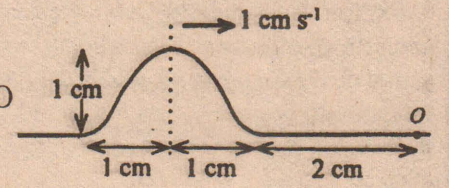

25. கிடையாக அசையும் செலுத்தி

வாரின் மீது 70 kg திணிவுடைய மனிதன் ஒருவன் நிற்கின்றான். செலுத்தி வாருக்கு 2 ms^{-2} ஆர்முடுகல் கொடுக்கப்படுகின்றது. வாரின் சார்பாக மனிதன் தொடர்ந்து ஓய்வில் இருப்பானாயின் அவனில் தாக்கும் விளையுள் விசை,

1. 70N 2. 140N 3. 700N 4. 713.8N 5. 840 N

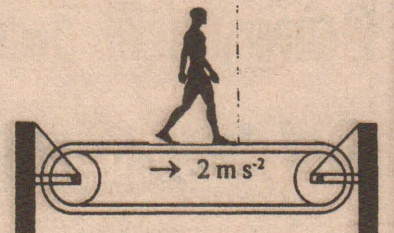

26. ஒரு புள்ளி முதலிலிருந்து காலப்படும் ஒலியின் செறிவானது முதலில் இருந்து தூரத்தின் வர்க்கத்திற்கு நேர்மாறு விகித சமனாகும். ஒரு புள்ளி முதலில் இருந்து 1.0m தூரத்தில் ஒலிச்செறிவு மட்டம் 60 dB எனின் 20 dB ஒலிச் செறிவு மட்டம் இருக்கத்தானமுதலிலிருந்து தூரம்.

1. 1.0m 2. 10.0m 3. 100.0m 4. 1000.0m 5. 10000.0m

27. உறுதிக் கதியுடன் இடம் நோக்கி அசையும் சைக்கிளோட்டி ஒரு தியை உரு காட்டுகின்றது. சில்லிலுள்ள கணநிலைப் புள்ளிகள் A, B யின் புவிசார்பான வேகத்திசைகள் முறையே,

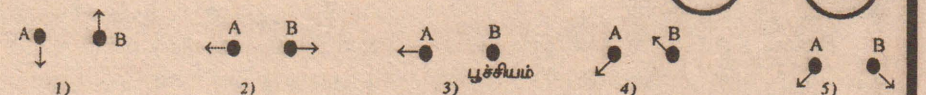

28. உருவில் காணப்படும் திரான்சிற்றர் உயிர்ப்பான வகையில் செயற்படும் அதே வேளை $V_{BE} = 0.6 \text{ V}$ ஆகும். சுற்றில் உள்ள சேகரிப்பான்-காலி வேல்ற்றளவு V_{ce} இன் அண்ணவளான பெறுமானம்.

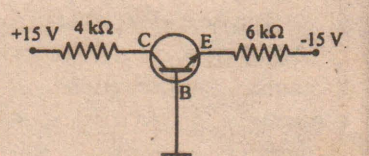

1. 0 2. 5.4V 3. 6V 4. 9.6V 5. 0.15V



வடமராட்சி கிழக்குக் குடத்தனைப் பகுதியில் அமைக்கப்பட்ட உபதபாலகம் அண்மையில் திறந்து வைக்கப்பட்டது. இதில் இக்கட்டத்தை அமைத்துதவிய குடத்தனையைச் சேர்ந்த ஆறுமுகம் இராமநாதன் மங்கல விளக்கேற்றுவதையும் பருத்தித்துறை தபாலதிபர் உ.ரகுபதி நாடாவெட்டி தபாலகத்தை திறந்து வைப்பதையும் படங்களில் காணலாம்.

ஜி.எஸ்.பி. பிளஸ் ரத்து தொடர்பான உத்தியோகபூர்வ ஆவணம் அனுப்பிவைப்பு

புதிய நிர்வாக சபை உறுப்பினர் தெரிவு

(பாழ்ப்பாணம்)

அகில இலங்கை காந்திசேவா சங்கத்தின் 61 ஆவது ஆண்டு பொதுக்கூட்டம் அண்மையில் யாழ்.செயலகத்தில் நடைபெற்றது.

இதில் புதிய நிர்வாகசபை தெரிவு செய்யப்பட்டது.

தலைவராக ஆ.வடிவேலு, பொதுச் செயலாளராக வி.ஜி.தங்கவேல், பொருளாளராக மா.லீலா விநோதன், உப தலைவர்களாக க.செல்வக்குமரன், க.இராசரத்தினம், உபசெயலாளர்களாக இ.தவகோபால், கார்த்திகேசு, ஷாந்தன் சத்தியகீர்த்தி ஆகியோரும் 10 பேர் பொதுச் சந்தை உறுப்பினர்களாகவும் தெரிவுசெய்யப்பட்டுள்ளனர். (6-4)

(கொழும்பு)

ஐரோப்பிய ஒன்றியத்தினால் இதுவரை காலமும் இலங்கைக்கு வழங்கப்பட்டு வந்த ஜி.எஸ்.பி. பிளஸ் சலுகைத் திட்டம் இரத்துச் செய்யப்பட்டுள்ளமை தொடர்பான உத்தியோக பூர்வ ஆவணம் உறுப்புநாடுகளுக்கு அனுப்பி வைக்கப்பட்டுள்ளன.

ஐரோப்பிய ஒன்றியத்தில் அங்கம் வகிக்கும் உறுப்பு நாடுகளுக்கு இந்தத் தகவல்கள் அனுப்பிவைக்கப்பட்டுள்ளதாகவும்,

இதன்படி, எதிர்வரும் ஆகஸ்ட் மாதம் 14 ஆம் திகதி நள்ளிரவு முதல் இலங்கைக்கு ஜி.எஸ்.பி சலுகைத்திட்டத்தின் அடிப்படையில் பொருட்களை ஏற்றுமதி செய்ய முடியாது என்றும் இலங்கையிலிருந்து இறக்குமதி செய்யப்படும் பொருட்களுக்கான வரி விபரங்கள் தொடர்பில் ஐக்கிய

இராச்சியம் சுங்கப் பிரிவினருக்கு விசேட சுற்றுநிரும் ஒன்றை அனுப்பிவைத்துள்ளது. இதுவரை காலமும் இலங்கையிலிருந்து இறக்குமதி செய்யப்படும் பொருட்களுக்கு வரிச் சலுகை வழங்கப்பட்டிருந்தமை குறிப்பிடத்தக்கது.

இனிவரும் காலங்களில் துணிகள் மற்றும் தைத்த ஆடைகளுக்காக 5.5 வீதம் முதல் 9.6 வீதம் வரையிலான வரி அறவீடு செய்யப்படவுள்ளதெனவும் சலுகைத்திட்டம் இடைநிறுத்தப்பட்டுள்ளதனால் 57 பில்லியன் ரூபா நடும் ஏற்படக்கூடிய சாத்தியம் காணப்படுவதாக ஆடைக் கைத்தொழில் துறையைச் சார்ந்தவர்கள் தெரிவித்துள்ளனர்.

சலுகைத் திட்டத்தை வழங்குவதற்காக மனித உரிமை மேம்பாடு உள்ளிட்ட 15 நிபந்தனைகளை ஐரோப்பிய ஒன்றியம் இலங்கைக்கு விதித்திருந்ததுடன், இந்த நிபந்தனைகளை அரசாங்கம் ஏற்றுக்கொள்ள முடியாது என அறிவித்தது.

நாட்டின் இறைமையை பாதிக்கக் கூடிய எந்தவொரு நிபந்தனைகளுக்கும் அடிபணிந்து சலுகைத் திட்டங்களை பெற்றுக் கொள்ளத் தயாரில்லை என அரசாங்கம் அறிவித்திருந்தமை குறிப்பிடத்தக்கது.

எவ்வாறெனினும், இலங்கைக்கான ஜி.எஸ்.பி. பிளஸ் சலுகைத்திட்டம் முற்று முழுதாக நிராகரிக்கப்பட்டுள்ளதாக இதுவரையில் எவ்வித அறிவிப்புகளும் விடுவிக் கப்படவில்லை. (6-4)

நிறைவேற்றதிகாரம் கொண்ட பிரதமர் முறைமை குறித்து சர்வகட்சி குழுவிலும் ஆராயப்பட்டது

அக்குழுவின் தலைவர் தெரிவிப்பு

(கொழும்பு)

நிறைவேற்று அதிகாரம் கொண்ட பிரதமர் முறைமை தொடர்பில் சர்வகட்சிப் பிரதிநிதிகள் குழுக்கூட்டங்களில் பல்வேறு தடவைகள் ஆராயப்பட்டுள்ளதாகவும் அது சிறந்த முறைமையாகும் என்றும் சர்வகட்சிப் பிரதிநிதிகள் குழுவின் தலைவரும் அமைச்சருமான யோசியா திஸ்ஸ விதாரண தெரிவித்தார்.

நிறைவேற்று அதிகாரம் கொண்ட ஜனாதிபதி முறைமைக்குப் பதிலாக பாராளுமன்றத்துக்குப் பொறுப்புக் கூறும் வகையிலான நிறைவேற்று அதிகாரத்தை கொண்ட பிரதமர் முறைமையை அறிமுகப்படுத்துவது குறித்து அண்மையில் ஆளும் தரப்புக்கும் எதிர்க்கட்சிக்கும் இடையில் நடைபெற்ற சந்திப்பில் ஆராயப்பட்டமை குறித்து விபரங்களையெல்லாம் அமைச்சர் இந்த விடயங்களை கூறினார்.

சர்வகட்சிப் பிரதிநிதிகள் குழுவுக்கும் ஸ்ரீ லங்கா சுதந்திரக் கட்சி முன்வைத்திருந்த யோசனைகளில் நிறைவேற்று அதிகாரம் கொண்ட பிரதமர் முறைமை தொடர்பில் குறிப்பிடப்பட்டிருந்ததாக ஆளும் கட்சி தெரிவித்துள்ள நிலையில் குழுவின் தலைவரான அமைச்சர் திஸ்ஸ விதாரண மேற்கண்டவாறு குறிப்பிட்டார்.

இவ்விடயம் குறித்து அவர் மேலும் கூறியதாவது, சர்வகட்சிப் பிரதிநிதிகள் குழுவில் 13 கட்சிகள் அங்கம் வகித்திருந்தன. இந்நிலையில் அரசியல் தீர்வுத்திட்டம் தொடர்பில் குறிப்பிட்ட 13 கட்சிகளுக்கும் இடையில் பல்வேறு விடயங்களில் இணக்கப்பாடுகள் காணப்பட்டன.

அவற்றில் ஒரு விடயமாக நிறைவேற்று அதிகாரம் கொண்ட பிரதமர் முறைமையை கொண்டு வருவது குறித்தும் விரிவாக ஆராயப்பட்டு வந்தது.

அவற்றில் ஒரு விடயமாக நிறைவேற்று அதிகாரம் கொண்ட பிரதமர் முறைமையை கொண்டு வருவது குறித்தும் விரிவாக ஆராயப்பட்டு வந்தது. முக்கியமாக அமைச்சரவையின் முக்கிய தஸ்தராக பிரதமர் செயற்பட வேண்டும் என்றும் அவரின் தெரிவானது தேர்தலின் ஊடாக அல்லது ஆளும் கட்சியின் பெரும்பான்மைப் பலத்தின் ஊடாக இடம்பெறலாம் என்றும் யோசனைகள் முன்வைக்கப்பட்டன.

அதாவது நிறைவேற்று அதிகாரம் கொண்ட பிரதமர் முறைமையானது பாராளுமன்றத்துக்குப் பொறுப்புக்கூறுவதாக அமைய வேண்டும் என்றும் சர்வகட்சிப் பிரதிநிதிகள் குழுவில் இடம்பெற்ற கட்சிகளுக்கு இடையே கருத்துக்கள் பரிமாறப்பட்டன. (6)

உள்ளூராட்சி சபை தேர்தல் தொகுதிகளை

இன விகிதாசாரத்தின்படி நிர்ணயிக்க தீர்மானம்

(கொழும்பு)

உள்ளூராட்சி சபை தேர்தல் தொகுதிகளை நிர்ணயிப்பதற்காக அந்தப்பகுதிகளில் வாழும் இன விகிதாசாரத்தின் அடிப்படையில் தொகுதிகளை நிர்ணயிக்க அரசாங்கம் தீர்மானித்துள்ளது.

உள்ளூராட்சி சபைத் தேர்தல்களில் சிறுபான்மை இனப் பிரதிநிதிகளைத் தெரிவு செய்வதற்கு வாய்ப்பளிக்கும் வகையில்

சிறுபான்மை மக்களுக்கு அநீதி ஏற்படாத வகையிலும் இந்தத் தொகுதிகளை நிர்ணயம் செய்ய அரசாங்கம் எண்ணியிருப்பதாகத் தெரியவருகிறது.

அடுத்து உள்ளூராட்சி சபைத் தேர்தல் நடைபெறுவதற்கு முன்னர் தொகுதி நிர்ணய ஆணைக்குழுவொன்றை நியமித்து தொகுதிகளை உருவாக்க அரசாங்கம் தீர்மானித்துள்ளது. (6-4)

அகதிகள் தடுப்பு முகாம் அமைப்பது குறித்து பிராந்திய நாடுகளுடன் ஆஸி. பேச்சுவார்த்தை

(கொழும்பு)

அவுஸ்திரேலிய வெளிநாட்டு அமைச்சர் ஸ்டீபன் ஸ்மித், பிராந்திய அகதிகள் தடுப்பு முகாமொன்றை ஸ்தாபிக்கும் திட்டம் குறித்துப் பேச்சுவார்த்தை நடத்த இந்தோனேசியா புறப்பட்டுள்ளார்.

கிழக்கு திமோரில் அகதிகளுக்கான தடுப்பு நிலையத்தை ஸ்தாபிப்பதற்கு அவுஸ்திரேலியா யோசனை ஒன்றை முன்வைத்திருந்தது.

இந்நிலையில், இத்திட்டமானது இந்தோனேசியக் கடற்பரப்பை நோக்கி அதிகளவு அகதிகளை ஈர்க்கும் வகையில் உள்ளதென இந்தோனேசியா கவலை தெரிவித்துள்ளதுடன் கிழக்குத் திமோரும் இத்திட்டத்துக்கு மறுப்புத் தெரிவித்துள்ளது.

இலங்கை, ஆப்கானிஸ்தான் போன்ற நாடுகளிலிருந்து புகலிடம் கோரி வரும்

அகதிகளை தடுத்துநிறுத்த அவுஸ்திரேலியா விருப்பம் கொண்டுள்ளது.

கடந்த காலங்களில் பல அகதிகள் இந்தோனேசியக் கடற்பரப்பில் வைத்து பிடிக்கப்பட்டுள்ளனர். இந்நிலையில், அவுஸ்திரேலிய வெளிநாட்டு அமைச்சர் ஸ்டீபன் ஸ்மித், இந்தோனேசிய வெளிநாட்டு அமைச்சர் மார்ட்டி நடலேகாவை ஜகார்த்தா நகரில் சந்தித்து இது தொடர்பில் பேச்சுவார்த்தை நடத்தவுள்ளார்.

கிழக்கு திமோர் பாராளுமன்றம், அந்நாட்டில் அகதிகளுக்கான தடுப்பு நிலையத்தை ஸ்தாபிக்கும் அவுஸ்திரேலியாவின் திட்டத்திற்கு மறுப்புத் தெரிவித்துள்ள போதும், தமது திட்டம் குறித்து தொடர்ந்து கிழக்கு திமோருடன் பேச்சுவார்த்தை நடத்தி வருவதாக அவுஸ்திரேலியா தெரிவிக்கிறது.

கிழக்கு திமோர் அரசாங்கத்துடனான

கலந்துரையாடலில் நாம் கவனம் செலுத்தி வருகிறோம். அந்நாடு பிராந்திய தடுப்பு நிலையம் தொடர்பான பேச்சுவார்த்தைகளுக்குத் தயாராகவுள்ளதாகத் தொடர்ந்து உறுதிப்படுத்தி வருகிறது.

நாம் தற்போது இது தொடர்பில் கலந்துரையாடி வருகிறோம் என அவுஸ்திரேலியாவின் புதிய பிரதமர் ஜூலியா கில்லாண்ட் கடந்த செவ்வாய்க்கிழமை தெரிவித்திருந்தார்.

அதேசமயம், பசுபிக் பிராந்திய நாடான நாயுறு, முன்னைய அவுஸ்திரேலிய அரசாங்கத்தின் கீழ் செயற்பட்டது போன்று அகதிகள் தடுப்பு நிலையமொன்றை மீளவும் செயற்படுத்த இணக்கம் தெரிவித்துள்ளது.

விரைவில் தேர்தலை எதிர்கொண்டுள்ள அவுஸ்திரேலியாவில் அகதிகள் பிரச்சினையானது மிகுந்த சர்ச்சைக்குரிய விடயமாக உள்ளது. (6-4)

என் மீனவனை அடித்தால்

உன் மாணவனை அடிப்பேன்

கைத்துக்கு முன் சீமான் டீப்டி

இலங்கை போர்க்குற்ற விசாரணைக்கு ஆதரவாகவும், தமிழக மீனவர் படுகொலையை கண்டித்தும் கடந்த 10ஆம் திகதி சென்னை கல்கட்டர் அலுவலகம் அருகில், 'நாம் தமிழர் இயக்கம்' ஆர்ப்பாட்டம் நடத்தியது. அதில் பேசிய சீமான், 'அடிக்கு அடி' என்கிற பாணியில், தமிழகத்திற்கு சிங்களவர்களை

கடைகளை வைத்து வியாபாரம் செய்யும் சிங்களவனை எனக்குத்தெரியும். என் மீனவனை அடித்தால், உன் மாணவனை அடிப்பேன் என்று பேசினேன்!" "இந்திய சட்டப்படி மட்டுமல்ல... 'பல்லுக்குப் பல்' என் பதெல்லாம் தவறு தானே?" "இரு இனங்களுக்கு இடையில்

சகித்துக்கொள்ள முடியவில்லை. இதுதான் பிரச்சினை. சென்னையில் கூட, இலங்கையில் போர்க்குற்ற விசாரணைக்கு அமைக்கப்பட்டுள்ள குழுவை வரவேற்கச்சொல்லி, மத்திய அரசை வலியுறுத்தி சட்டமன்றத்தில் தீர்மானம் போடுங்கள்' எனப்பேசினேன். அவரிடம் இதற்குப் பதில் இல்லை என்ற குறிப்பும் கடிதம் எழுதுகிறார். எவ்வளவோ நவீனம் வளர்ந்துவிட்ட இந்தக் காலத்தில் இது எவ்வளவு பெரிய நகைச்சுவை! உலகத் தமிழன் இதைக்கண்டு சிரிக்கிறான். இப்படியே கடிதம் எழுதி ஒரு காலத்தில் அதையும் புத்தகம் போட்டு விற்கலாம். குடும்பத்தாருக்கு பதவி வேண்டும் என்றால் மட்டும் நேரில் போகிறீர்களே.... மீனவத்தமிழன் உயிர் மட்டும் அவ்வளவு அலட்சியமா?

பேச்சில், எழுத்தில் மட்டும், புறநானூற்றுத்தமிழனே, வரிப்புலி இனமே, சிங்கக்கூட்டமே சிலிர்த்துவா' என எழுதுகிறார். இவர் இப்படி எழுதுகிறாரே என்று பட்டி தொட்டியில் இருந்து எழுச்சியோடு வந்தால், சிங்களவன் அடிப்பான்.... கொஞ்சம் பொறுத்துக்கொள் என்கிறார். அதற்கு நீங்கள் எங்களை உசுப்பேற்றாமல், மண்புழுவே, நாயே, நரியே' என எழுதி இருக்கலாமே? தன்மானம், இனமானம், கயமரியாதை

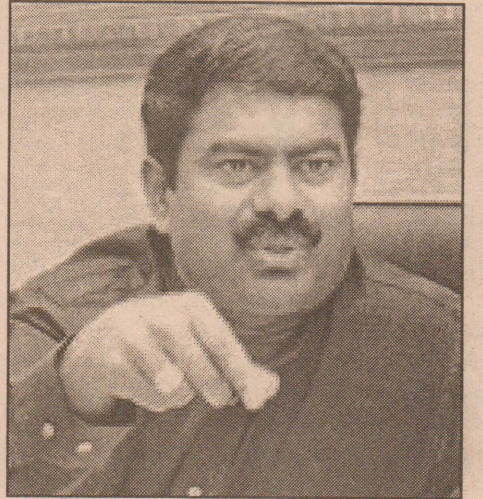

தமிழனை சிங்களக் கடற்படை கொன்றது என்ன நன்முறையா? ஆனால், இதைப்பற்றி இங்கே பேசக்கூடாது. நான் எந்த ஊருக்கு, கூட்டத்திற்குப் போனாலும் தங்கும் விடுதியில் இடம் தரக்கூடாது என அரசு மிரட்டி வைத்துள்ளது. என் கார் எரிக்கப்பட்டது. இதுவரை வழக்கே பதிவு செய்யப்படவில்லை. ஒரே காரணம், சீமான் தமிழர்களைப் பற்றிப் பேசுகிறான். அவன் பேச்சை நிறுத்த வேண்டும். என் தம்பிகள் செயல்படக்கூடாது. அவர்கள் களத்தில் இறங்கவே

ஐனியர் விகடன்

அச்சப்படவேண்டும். இது தான் ஆள்வோரின் எண்ணம்!" "வெளிநாட்டுப் பிரச்சினை களைப் பேசி இங்கு பிரச்சினை செய்பவர்கள் மீது நடவடிக்கை எடுக்க சட்டம் கொண்டுவரப்படும் என்று அமைச்சர் துரைமுருகன்



சிறை வாசலில் சீமான்...

அடிப்பேன் என்று பேச, கூட்டத்தில் ஏகமாக கைதட்டல்கள்!. உடனே, சீமான் மீது வழக்குப்பதிவு செய்து பொலிஸ். அவரைக் கைது செய்ய வீடு, அலுவலகத்திற்கு படை எடுத்தது. சீமான் தலைமறை வாசிவிட்டார்.

12ஆம் திகதி காலை சென்னைப் பத்திரிகையாளர் மன்றத்தில் நிருபர்களைச் சந்திக்க வந்த சீமான், ஏக தள்ளுமுள்ளுகளுக்கு இடையில் கைது செய்யப்பட்டு வேலூர் சிறையில் அடைக்கப்பட்டார். கைத்துக்கு முன் அவரை, தொலைபேசியில் பிடித்தோம்.

"இந்த முறை சற்று பலமாகவே உங்களை வழக்குகள் துரத்தும் போல் இருக்கிறதே... அப்படி என்ன பேசினீர்கள்?"

"இலங்கையில் இறக்கி விடப்பட்டுள்ள 25 ஆயிரம் சினர்களில், 5ஆயிரம் பேர் கைதிகள், 10ஆயிரம் பேர் பயங்கரவாதிகள் என்றும் தகவல்கள் வருகின்றன. இதனால் இந்தியாவுக்கும் தமிழகத்திற்கும் பேராபத்து. தமிழக மீனவனை சினக்காரன் வந்து கூடப்போகிறான் என்று எச்சரித்தால் அது தவறா? கொக்கு, குருவியைச் சுட்டால் கூட ஏன்னு கேட்கிற நாட்டில், இதுவரை 501 மீனவத் தமிழர்களை கொலை செய்திருக்கிறான். எல்லை தாண்டியதால் சுட்டோம் என்கிறான். எல்லை தாண்டும் சிங்களவனை, இந்தியப்படை இதுவரை தாக்கியதுண்டா?

ஆனால் தமிழன் மட்டும் கொல்லப்படுவான் இதனால் தான் வெகுண்டு, 'என் தமிழனைக் கடலில் நீ அடித்தால், இங்கு படிக்கும் சிங்கள மாணவனை அடிப்பேன். சென்னை எழும்பூரில் புத்த விகாரைக்கு எந்தெந்த சிங்களவன் வந்து போகிறான் என்பது எனக்குத் தெரியும். திருப் பூரில் எங்கெங்கே சிங்களவன் வேலை பார்க்கிறான் என்பது தெரியும். இங்கு பெரும்

கலவரத்தை, வன்முறையை தூண்டியதாக சொல்வது மிகப் பெரிய வேடிக்கை. நான் பேசி என்ன வன்முறை நடந்துவிட்டது இப்போது? எந்தக்காலத்தில் சிங்களவனுக்கும் தமிழ் இனத்திற்கும் நட்பு இருந்தது, நான் அதைக் கெடுக்க? இரண்டு

இனங்களுக்கும் இடையில் 60 வருடப் பகை, யுத்தம் இன்னும் முடியவில்லை!" "புதுச்சேரியில் ஒருமுறை தமிழகத் தலைவர்களை அதிர்ச்சிகரமாக ஒப்பிட்டு, 'இவர்களுக்கு இறையாண்மையைப் பற்றி பேச என்ன தகுதி இருக்கிறது?' என்று பேசி, பின்பு வருத்தம் தெரிவித்தீர்கள். அதைப் போல இப்போது உணர்ச்சி வசப்பட்டு பேசிவிட்டதாக நினைக்கிறீர்களா?"

"புதுச்சேரியில் பேசியதற்காக வருத்தம் தெரிவித்தது உண்மை தான். அதற்காகத்தான் சிறை வைத்துவிட்டீர்களே... இப்போது, உண்மையை.... ஆழ் மனதில் இருந்து நேர்மையாகப் பேசி இருக்கிறேன். இதுவரையிலும் இனியும் நான் இப்படித்தான். என் பேச்சில் எங்காவது தவறு என யார் சொன்னாலும் அதைத் திருத்திக் கொள்ளத் தயார். சென்னையில் நான் பேசியதை ஊடகங்களில் வெளியிடாமல் தடுக்கிறார்கள். கருணாநிதிக்கு துணிவு இருந்தால், நேர்மை இருந்தால் என் பேச்சை வரிவிடாமல் முழுமையாக வெளியிட வேண்டும். என் தமிழ் மக்கள் அதை தவறு என்று சொன்னால் அதற்காக ஆயுள் தண்டனை கூட ஏற்றுக்கொள்வேன். இதற்கு அவர் தயாரா? நான் கேட்கும் கேள்விகளை அவரால்

ஓடாத மாணும் போராடாத இவரும் வாழ்ந்ததாகச் சரித்திரமே இல்லை

என்று சொல்வதெல்லாம் கூழைக்கும்பிடு போடுவதற்குத்தானா? இனி மேல் புறநானூற்றுத் தமிழ் வீரத்தைப் பற்றி எழுதுவதை இவர் நிறுத்தட்டும்!" "ஈழ ஆதரவுத்தளத்தில் பல தலைவர்கள் தொடர்ந்து இயங்கினாலும் நீங்களும் உங்கள் அமைப்

பேசியுள்ளாரே?"

"என்னை முன்னிட்டு இந்த நாட்டில் ஒரு சட்டம் கொண்டு வந்தால் அதைவிட வேறு என்ன பெருமை இருக்க முடியும்? அதையும் சந்தேகி' எனக்கேட்கச்சொன்ன பெரியாரின் வாரிசு என சொல்பவர்களின் இலட்சணம் இது



பும் தொடர்ந்து சச்சைக்குள்ளா வது ஏன்?"

"பொதுவாக இறையாண்மைக்கு எதிராக பேசிவிட்டதாக என் மீது வழக்குப்போடுவார்கள். இந்த முறை மட்டும் வன்முறையைத் தூண்டியதாக வழக்கு. நான் பேசியது வன்முறையைத் தூண்டு கிறது என்றால், என் மீனவத்

தான். சாகத்துணிந்துதான் போராட்டக்களத்துக்கு வந்திருக்கிறேன். 'ஓடாத மாணும் போராடாத இனமும் வாழ்ந்ததே இல்லை' என என் தலைவன் பிரபாகரன் சொல்வார். மான் ஓடிக்கொண்டே இருக்கிறது.... நான் போராடிக்கொண்டே இருக்கிறேன்.... இருப்பேன்!" ✖

ஓபாமாவுக்கு பெரும் தலைவலியை ஏற்படுத்தியுள்ள புதிய பிரச்சினை

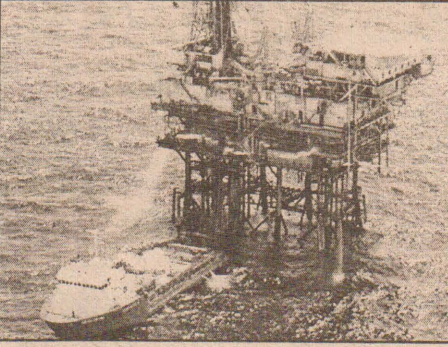

அமெரிக்க ஜனாதிபதி ஓபாமாவுக்கு தற்போது பெரும் தலைவலியை ஏற்படுத்தியுள்ள பிரச்சினை அந்நாட்டு பொருளாதார நிலை ஆப்கானிஸ்தானத்துடன் தொடர்புடைய அல்லது ஈரானின் அணு ஆயுதத் தயாரிப்பு என்று கூறினால் அது நிச்சயமாக இல்லை.

அமெரிக்காவுக்கு மிகப் பெரும் சூழல் சீர்கேடாக, ஆபத்தாக உருவாகியிருக்கும் மெக்ஸிகோ வளைகுடா பகுதி எண்ணெய்க் கசிவுதான் ஓபாமா நிர்வாகத்துக்குச் சிக்கலை ஏற்படுத்தியுள்ள பிரச்சினையாகும்.

புதிதில் கசிவு சூழல் பிரச்சினை எழப்பியுள்ள எதிர்க்கட்சிகள் ஒருபுறம் என்றால் இவ்வளவு பாதுகாப்பற்ற சூழலில் பிரிட்டன் நிறுவனத்தை அனுமதித்தது ஏன்? என சுற்றுச் சூழல் ஆர்வலர்கள் கேள்விக் கணைகளால் ஓபாமாவைத் துளைத்து வருகின்றனர்.

மெக்ஸிகோ வளைகுடாவில் ஏற்பட்டுள்ள எண்ணெய்க் கசிவு செப்டம்பர் 11 இல் அமெரிக்கா மீது அல்கொய்தா பயங்கரவாதிகள் நடத்திய தாக்குதலைப் போன்று அபாயகரமானது என்று ஓபாமாவே ஒப்புக்கொண்டுள்ளார். இதிலிருந்தே எண்ணெய்க் கசிவால் ஏற்பட்டுள்ள பாதிப்பின் தீவிரத்தை உணர முடியும்.

இந்த எண்ணெய்க் கசிவால் ஏற்பட்டுள்ள சுற்றுச் சூழல் பாதிப்பிலிருந்து அமெரிக்கா மீளவும் இனி பாதிப்பு ஏற்படவுள்ள நாடுகள் பாதிப்பிலிருந்து மீளவும் பல ஆண்டுகளாகும் என்பதும் உறுதி.

அமெரிக்காவின் மெக்ஸிகோ வளைகுடாவில் கடந்த 3 மாதங்களாக ஏற்பட்டு வரும் எண்ணெய்க் கசிவு உலக அளவில் பெரும் அச்சத்தை ஏற்படுத்தியுள்ளது. நாள் தோறும் சுமார் 60 ஆயிரம் எண்ணெய்ப் பீப்பாக்கள் வரை எண்ணெய்க் கசிவு ஏற்பட்டு வருகிறது என்பதை அமெரிக்காவே இப்போது ஒப்புக்கொண்டுள்ளது. கசிவைத் தடுக்க பிரிட்டிஷ் பெற்றோலியம் நிறுவனம் மேற்கொண்ட முயற்சிகள் ஒன்றும் பலனளிக்கவில்லை.

தொடர்ந்து கடலில் கலந்து வரும் எண்ணெய் கடலின் மேற்பரப்பில் பல கி.மீ. சுற்றளவுக்குத் திட்டுகளாகப் படிந்து சிறுசிறு தீவுக் கூட்டமாக கடல் வழியாக உலகமெங்கும் பயணம் மேற்கொள்ளத் தொடங்கியுள்ளது.

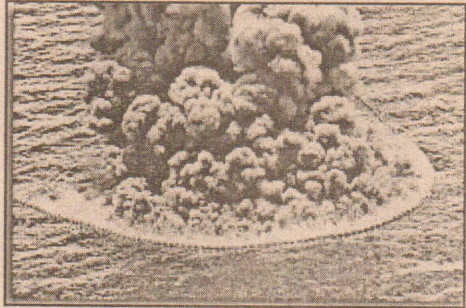

அமெரிக்காவின் புளோரிடா லூஸியானா மாகாணத்தின் பெரும்பாலான பகுதிகள் எண்ணெய்த் திட்டுகளால் ஏற்கனவே பாதிக்கப்பட்டுள்ளன. நாவோரி பீச், கிரேஸ்டன் பென்சுகோலா, போர்ட் வால்ட்டன், டெஸ்டின் உள்ளிட்ட பகுதிகளில் உள்ள கடற்கரைப் பகுதிகள் பாதிக்கப்பட்டுள்ளன.

அப்பகுதி கடல் முழுவதும் கருமையாக காட்சியளிக்கிறது. கடல்வாழ் உயிரினங்கள் பல இறந்து கரை ஒதுங்கி வருகின்றன. எண்ணெய்க் கசிவைத் தடுத்து நிறுத்தாதவரை இந்தப் பாதிப்புகள் தொடர்ந்து அதிகரிக்கும் தவிர ஒருபோதும் குறையாது.

மெக்ஸிகோ வளைகுடா பகுதியில் பிரிட்டிஷ் பெற்றோலியம் நிறுவனம் எண்ணெய் எடுக்கும் பணியில் ஈடுபட்டிருந்தபோது ஏற்பட்ட விபத்துத்தான் இந்த பெரும் விபத்தைத் தடுக்கக் காரணம். பிரிட்டிஷ் பெற்றோலியம் நிறுவனத்தின் டீப்டிடிஷ் பெற்றோலியம் என்ற பெயரிலான கடலுக்கு அடியில் துளையிடும் பணியில் ஈடுபடுத்தப்பட்டிருந்தது.

ஏப்ரல் 20 இல் எதிர்பாராதவிதமாக ஏற்பட்ட மெதேன் வாயுக் கசிவால் கடல் மட்டத்துக்கு மேல் இருந்த இயந்திரத்தின் மேடைப்பகுதி தீப்பிடித்து வெடித்துச் சிதறியது. இதில் பணியில் ஈடுபட்டிருந்த 11 பணியாளர்கள் உயிரிழந்தனர்.

காயமடைந்தவர்களும் மற்றவர்களும் உயிர் காக்கும் படகுகள் மூலம் மீட்கப்பட்டனர். இயந்திரத்தில் பற்றிய தீ சுமார் 2 நாட்களுக்கு பின் அணைந்தது. விபத்தால் டீப்டிடிஷ் பெற்றோலியம் இயந்திரமும் அப்பகுதியில் முழுகியது.

அப்போது ஏற்பட்ட விபத்தை எவரும் உணரவில்லை. அடுத்த சில மணிநேரத்தில் கடலின் மேல்மட்டத்தில் அடர்ந்த நிலையில் எண்ணெய் மிதக்கத் தொடங்கியது. சில நாட்களில் அப்பகுதி முழுவதும் கருமையான நிறத்தில் எண்ணெய்க் கடலாக மாறியது. எண்ணெய்க் கிணற்றின் உற்றுக் கண்ணில் இருந்து எண்ணெய் உணர்ந்து கசிவைத் தடுக்கும் முயற்சியில் ஈடுபடத் தொடங்கியது பிரிட்டிஷ் பெற்றோலியம் நிறுவனம்.

கசிவு ஏற்பட்டு வரும் இடத்தை அடைக்க பலவகையில் முயற்சி மேற்கொண்டும் கடலுக்கு அடியில் இருந்து பொங்கி வரும் எண்ணெய்க்குத் தடை போட முடியவில்லை.

இந்தப் பிரச்சினை தொடர்பாக அமெரிக்க-பிரிட்டன் அதிகாரிகள் நடத்திய ஆலோசனையின் போது அணுகுண்டை வீசி எண்ணெய்க் கசிவைத் தடுத்து விடலாமா! என்று புத்திசாலித்தனமான யோசனையைக் கூறி பிரிட்டன் அதிகாரிகளை அதிர

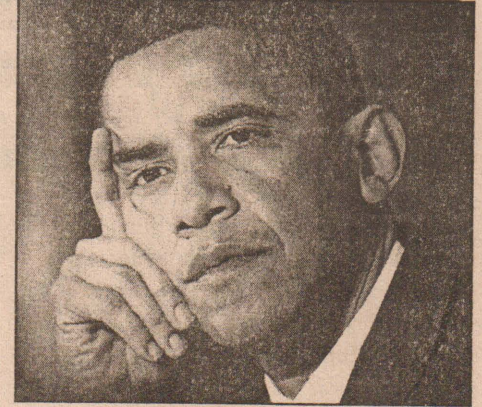

வைத்துள்ளனர் அமெரிக்க விஞ்ஞானிகள். கசிவு ஏற்பட்டுள்ள பகுதிக்கு அருகே மற்றொரு கிணற்றைத் தோண்டி எண்ணெயை எடுப்பதுதான் பிரச்சினைக்கு ஒரே தீர்வு என விஞ்ஞானிகள் கூறியுள்ளனர். ஆனால் இப்பணியை மேற்கொண்டு அதன்மூலம் எண்ணெய்க் கசிவு நிற்காமே ஒரு சில மாதங்கள் பிடிக்கும். அதற்குள் எண்ணெய்க் கசிவால் மேலும் பல நாடுகளின் கடல்வளமும் கடல் வாழ் உயிரினங்களும் பெரும் பாதிப்புக்கு உள்ளாகும்.

இப்போதைக்கு அமெரிக்காவின் கடற்கரைப் பகுதியை பாதித்துள்ள இந்த எண்ணெய்ப் படலம் பல கி.மீ. சுற்றளவுள்ள சிறு சிறு தீவுக் கூட்டமாகப் பிரிந்து தீவுகளாக பல நாடுகளுக்கும் பரவத் தொடங்கியுள்ளது. இன்னும் சில நாட்களில் இதன் பாதிப்பை பிற நாடுகளும் உணரத் தொடங்கும். இதே நிலை சில மாதம் நீடித்தால் தமிழகக் கடற்கரைப் பகுதிகளிலும் கூட எண்ணெய்த் திட்டு தட்டுப்படலாம் என்று விஞ்ஞானிகள் எச்சரித்துள்ளனர்.

மொத்தத்தில் உலகின் பாதுகாவலன் என்று மார் தட்டிக்கொள்ளும் அமெரிக்காவும் பிரிட்டனும் இணைந்து உலக நாடுகளுக்கு ஏற்படுத்தியுள்ள மற்றொரு பேரழிவு இது என்பதில் எவ்வித சந்தேகமும் இல்லை.

சு.வெங்கடேஸ்வரன்

NDB வங்கிக்கு தங்க MACO விருது

இலங்கையிலே முன்னணி வங்கிகளாக ஒன்றாகத் திகழ்ந்து வருகின்ற NDB வங்கியானது நாட்டிற்கு ஆற்றி வருகின்ற அளப்பரிய சேவையினை பாராட்டும் முகமாக அண்மையிலே தங்க MACO விருதினைப் பெற்றுள்ளது. தேசிய அபிவிருத்தி வங்கியானது (NDB) புதியபுதிய பல்வேறு பட்ட சேவைகள் மூலமாக இலங்கையின் தேசிய அபிவிருத்திக்கு தனது நிபுணத்துவம், புலமை, நேரம் ஆகியவற்றினை அர்ப்பணித்து சிறிய மற்றும் நடுத்தர வியாபாரங்களின் நிலைபெற்றிற்கு உந்து சக்தியளித்து வருகின்றது. தனது தாய் நாட்டு மக்களின் அபிவிருத்தி, தொழிற் துறைகளின் அபிவிருத்தி மூலமாக தேசத்தின் தன்னிறைவினை நோக்கிய வங்கியினது செயற்பாடுகள் இதன்மூலமாக தெளிவாகப் புலப்படுகின்றன. கடந்த பல ஆண்டுகளாக தேசத்தின் அபிவிருத்தியிலே கவனம் செலுத்தி வந்துள்ள NDB வங்கியானது தொடர்ந்தும் இதனை சிறப்பாக முன்னெடுத்து தேசம் தன்னிறைவைக் காண்பதற்கு தன்னால் இயன்ற அனைத்து நிதி உதவிகளையும், கடன் வசதிகளையும் ஏனைய வங்கிச் சேவைகளையும் வழங்கி வருகிறது.

இலங்கை மக்கள் தொடர்பாடல் உடைகத்தினால் ஒழுங்கு செய்யப்பட்டு இடம்பெற்று வருகின்ற இந்த நிகழ்வு ஐந்தாவது தடவையாகவும் இம்முறை ஏற்பாடு செய்யப்பட்டிருந்தது. 2010 ஆம் ஆண்டு யூலை முதலாம் திகதியன்று BMICH மண்டபத்திலே இந்த நிகழ்வு வெகு விமர்சையாக இடம்பெற்றிருப்பதுடன் ஏராளமான பிரமுகர்கள் இதிலே சமூகமளித்திருந்தனர்.

ஒரு தேசத்தினது நிலைபெற்றுடனான

அபிவிருத்திக்கு தொழிலாண்மைக் கலாசாரமானது மிகவும் அத்தியாவசியமானது என்பதனை உறுதியாக நம்புகின்ற NDB வங்கியானது இலங்கையிலே செயற்கூறிய நிதிவழங்கல்கள் மற்றும் சிறிய மற்றும் நடுத்தர தொழில்துறைகளுக்கான நிதி வசதிகள் ஆகியவற்றிலே இலங்கையிலே



முன்னோடி வங்கியாகத் திகழ்கின்றது. கடந்த 30 வருடங்களுக்கும் மேலாக வங்கியானது 35ஆயிரத்திற்கும் மேற்பட்ட தொழில் முயற்சிகளுக்கு ஆதரவு வழங்கியுள்ளதுடன், 50 இலட்சத்திற்கு மேற்பட்ட தொழில் வாய்ப்புக்களையும் ஏற்படுத்தியுள்ளது. சிறிய மற்றும் நடுத்தர தொழில் முயற்சிகளை மேற்கொண்டுள்ள நிறுவனங்களோ அல்லது தனிநபர்களோ அவர்களது நோக்கங்களைப் பூர்த்தி

செய்து தேசத்தின் அபிவிருத்திக்கு பங்களிப்பு வழங்கச் செய்யவேண்டும் என்ற முயற்சியிலே NDB வங்கியானது அர்ப்பணிப்புடன் செயலாற்றி வருகின்றது.

நிகழ்விலே தங்க MACO விருதினை NDB வங்கியானது பிரதம நிறைவேற்ற திகாரியான ரஸல் டிமெல் வங்கியின் சார்பிலே

ஏற்றுக்கொண்டார். NDB வங்கிக்கு இந்த விருது கிடைக்கப் பெற்றுள்ளமையை இட்டு அவர் கருத்துத் தெரிவிக்கையிலேயே, "தேசத்தின் அபிவிருத்தியினை வேதவாக் காகக் கொண்டு தொழிற்பட்டு வருகின்ற NDB வங்கியானது தனித்துவமான சேவைகளுக்கு கிடைக்கப் பெற்ற ஒரு கௌரவமாக நாம் இதனைக் கருதுகின்றோம். NDB வங்கியானது பல்வேறு வழிகளிலே சிறிய

மற்றும் நடுத்தர அளவிலான தொழிற்துறை பிரிவுகளுக்கு உதவியளித்து அதன் மூலமாக தேசத்தின் அபிவிருத்திக்கு உதவுகின்றது. தற்போது NDB வங்கியானது வடக்கு மற்றும் கிழக்குப் பகுதிகளிலும் விஸ்தரிக்கப்பட்டு வருகின்றமையினால், அங்கு துரித கதியிலே இடம்பெற்று வருகின்ற அபிவிருத்திப் பணிகளுக்கு தன்னால் இயன்ற பங்களிப்புக்களை வழங்கி தேசத்தின் அபிவிருத்தி என்ற குறிக்கோளுடன் தொடர்ந்தும் பயணிக்கும்" என்று கூறினார்.

2006ஆம் ஆண்டிலே முதன் முறையாக அறிமுகப்படுத்தப்பட்ட MACO விருதுகள் நிகழ்வானது ஒரு வருடாந்த நிகழ்வாக மாற்றமடைந்துள்ளது. ஆரம்பத்திலே இந்த விருதானது மஹிந்த சிந்தனைக்கு அமைவாக சமுதாயத்தின் மத்தியிலே வேறுபாட்டை நிகழ்த்தச் செய்யும் சிறந்த மாற்றங்களை அறிமுகப்படுத்துவதற்காக மாற்றமடைந்துள்ளது. உழைக்கின்ற திறமை வாய்ந்தவர்களை இனம்கண்டு அவர்களுக்கு உரிய அங்கீகாரத்துடனான அந்தஸ்தினை வழங்க வேண்டும் என்ற நோக்கத்துடனேயே வழங்கப்பட்டு வந்தது. காலப்போக்கிலே அது படிப்படியாக விரிவடைந்து சமுதாயத்தின் அபிவிருத்தியிலும், சிறந்த மாற்றங்களிலும் மகத்தான பங்களிப்புக்களை வழங்கும் எவருக்கும் அளிக்கப்படுவதாக மாறியுள்ளது.

உலகத்தரத்துடனான உள்ளூர் வங்கியாகத் திகழ்கின்ற NDB வங்கியானது தனது விஸ்திரத்தன்மை மற்றும் நிலைபெற்று உறுதி ஆகியவற்றின் காரணமாக சந்தையிலே முன்னிலை வகிக்கின்றது என்று தெரிவிக்கப்படுகின்றது.

இந்திய ரூபாய்க்கு புதிய சின்னம்; நேற்று அறிமுகப்படுத்தப்பட்டது

சர்வதேச அதிகாரம் பெற்ற நாணயங்களுக்கு குறியீடுகள் இருக்கின்றன. அந்த வகையில் ரூபாய்க்கும் புதிய சின்னம் ஒன்றினை இந்திய மத்திய தகவல் ஒலிபரப்புத் துறை அமைச்சர் அம்பிகாசோனி நேற்று அறிமுகப்படுத்தியுள்ளார்.

இந்திய நிதியமைச்சர் பிரணாப் முகர்ஜி நாடாளுமன்றில் வரவு - செலவுத்திட்டனை சமர்ப்பித்து உரையாற்றும்போது சர்வதேச தரத்தின் இந்திய கலாசாரம், பாரம்பரியத்தை பிரதிபலிக்கும் விதத்தில் ரூபாய்க்கு சின்னம் ஒன்றினை உருவாக்க வேண்டும் என்று குறிப்பிட்டிருந்தார்.

அதனைத்தொடர்ந்து ரூபாய்க்கு சின்னம் உருவாக்கும்போட்டி அறிவிக்கப்பட்டது. வெற்றி பெறுபவருக்கு இந்திய ரூபாய் 2.5 இலட்சம் வழங்கப்படும் எனவும் அறிவித்திருந்தனர்.

அதற்கமைய அனுப்பிவைக்கப்பட்ட பல்லாயிரக்கணக்கான சின்னங்களை 5 பேர் கொண்ட நடுவர் குழு பரிசீலித்து, அதில் 5 சின்னங்களை மத்திய அரசுக்கு சிபார்சு செய்தது. அந்த 5 சின்னங்களிலிருந்து கான் பூரில் ஐஐடி படிக்கும் மாணவர் உதயகுமார் உருவாக்கிய சின்னத்தினை தேர்வுக்குழு தெரிவு செய்திருக்கிறது.



இந்திய மத்திய அரசினால் தெரிவு செய்யப்பட்ட ரூபாய் சின்னத்தினை, மத்திய தகவல் ஒலிபரப்புத்துறை அமைச்சர் அம்பிகாசோனி டில்லியில் நேற்று அறிமுகப்படுத்தி உரையாற்றுகையில், இந்திய நாணயத்தின் மதிப்பு சர்வதேச மட்டத்தில் உயர்ந்திருக்கும் இத்தருணத்தில் இந்தச் சின்னம் அறிமுகப்படுத்தியிருப்பது பொருத்தமானதே.

இன்னும் ஆறுமாதங்களில் இந்தச் சின்னம் நடைமுறைக்கு வரும் எனக் குறிப்பிட்டார்.

இந்தியா, இலங்கை, பாகிஸ்தான், நேபாளம் ஆகிய நாடுகள் ரூபாயினை பயன்படுத்தி வருகின்றன. சின்னத்தினை உருவாக்கிய உதயகுமார் குவஹாத்தியிலுள்ள ஐஐடியில் இன்று பேராசிரியர் பணியில் இணைகிறார் என்பது குறிப்பிடத்தக்கது. (6-4)

இந்தியா - பாகிஸ்தான் இடையேயான பேச்சுவார்த்தை ஆரம்பமானது

இந்தியா - பாகிஸ்தான் வெளியுறவுத் துறை அமைச்சர்கள் இடையிலான பேச்சுவார்த்தை பாகிஸ்தானில் நேற்று ஆரம்பமாகியது.

மூன்றுநாள் பயணமாக பாகிஸ்தான் சென்றுள்ள இந்திய வெளியுறவுத்துறை அமைச்சர் எஸ்.எம்.கிருஷ்ணா, பாகிஸ்தான் வெளியுறவுத் துறை அமைச்சர் ஷா முகமது குரேஷியைச் சந்தித்துப் பேசினார். தீவிரவாதம் உள்ளிட்ட பல்வேறு விவகாரங்கள் குறித்து இருவரும் விவாதித்ததாக கூறப்படுகிறது.

குரேஷியுடனான சந்திப்புக்குப் பின்னர் பாகிஸ்தான் பிரதமர் யூசுப் ரஸாக் கிலானியையும், அதிபர் ஆசிப் அலி ஜர்தாரியையும் எஸ்.எம்.கிருஷ்ணா சந்திக்கவுள்ளார்.

இந்தியத் தரப்பில் எஸ்.எம்.கிருஷ்ணாவுடன் வெளியுறவுச் செயலர் நிருபமாராவ் மற்றும் வெளியுறவு இணைச் செயலர் யாஷ் சின்ஹா ஆகியோரும் பாகிஸ்தான் தரப்பில் அமைச்சர் குரேஷியுடன் வெளியுறவுச் செயலர் சல்மான் பஷீர் மற்றும் வெளியுறவு செய்தித் தொடர்பாளர் அப்துல் பஷீர்தும் பேச்சுவார்த்தையில் பங்கேற்றனர்.

2008 ஆம் ஆண்டு மும்பை தாக்குதலுக்குப் பின்னர் இருநாடுகளின் வெளியுறவு அமைச்சர்களிடையே பேச்சுவார்த்தை நடைபெறுவது இது இரண்டாவது முறையாகும்.

இதற்கு முன்பு கடந்த வருடம் செப்டம்பர் பாரில் நியூயோர்க்கில் இருவரும் சந்தித்துப் பேசியிருந்தனர். (6)

கேரளம் ஆனது கேரளா

(திருவனந்தபுரம்)

கேரளாவை விரைவில் 'கேரளம்' என்று பெயர் மாற்றி அறிவிக்கப்படும் என்று அம் மாநில முதல்வர் அச்சுதானந்தன் அறிவித்துள்ளார்.

இதுகுறித்து கேரள சட்டப்பேரவையில் அவர்கூறுகையில், 'கேரள மாநிலத்தை 'கேரளம்' என்றே கூறுகிறோம். எனவே நம் மாநிலத்தின் பெயரை 'கேரளம்' என்று மாற்றி அதிகாரப்பூர்வமாக அறிவிக்க வேண்டும் என்று வலியுறுத்தப்பட்டது குறித்து ஆலோசிக்க வருவாய்துறை மந்திரி தலைமையில் குழு அமைக்கப்பட்டுள்ளதாக தெரிவித்தார்.

கேரள மாநிலத்தின் பெயரை 'கேரளம்' என்று மாற்றுவது மட்டும் அல்ல. சில நகரங்களின் பெயர்களையும், மலையாள மொழியில் அழைக்கப்படுவது போலவே மாற்றுவது பற்றி பரிசீலிக்கப்படும்.

ஏற்கனவே 'திரிச்சூர்' என்ற நகரின் பெயரை 'திரச்சூர்' என்று மாற்றி இருக்கிறோம். 'கேலிகட்' என்பதை கோழிக்கோடு என்று மாற்றியிருக்கிறோம். கேரளம் என்றால், தென்னை மரங்கள் மிகுந்த பூமி என்று பொருள். விரைவில் கேரளம் என்று மாற்றி அறிவிக்கப்படும்" என்றார் அச்சுதானந்தன். (6-4)



தமிழக முகாம்களில் உள்ள திருமணமான இலங்கைத் தமிழர்களுக்கு பதிவுச்சான்றிதழ்

தமிழக இடைத்தங்கல் முகாம்களில் வசித்து வரும் இலங்கைத் தமிழர்களில் திருமணம் முடிந்தவர்களுக்கான பதிவுச் சான்றிதழ் வழங்கும் முகாம் கரூரில் கடந்த புதன்கிழமை நடைபெற்றது.

இலங்கையில் நடைபெற்ற போரைத் தொடர்ந்து தமிழகத்திற்கு அகதிகளாக வந்த இலங்கைத் தமிழர்கள் இங்கு பல்வேறு மாவட்டங்களில் 115 முகாம்களில் தங்க வைக்கப்பட்டுள்ளனர்.

இவர்களின் பெயர்கள் பதிவு செய்யப்பட்டு அவற்றை அரசு பராமரித்து வருகிறது. இவர்களில் திருமணம் செய்து கொள்பவர்களுக்கு திருமணப்பதிவுச் சான்றிதழ் பெறுவது அவர்களுக்கும் பிறக்கப் போகும் குழந்தைகளுக்கும் மிகவும் பாதுகாப்பானதாகும். எனவே திருமணப் பதிவு குறித்து விழிப்புணர்வு ஏற்படுத்தும் முயற்சியில் ஈழ ஏதிலியர் மறுவாழ்வுக் கழகம் ஈடுபட்டு வருகிறது.

இந்த கழகத்தின் மூலமாக தமிழகம் முழுவதிலுமுள்ள முகாம்களில் வசித்து வருபவர்களில் தற்போது திருமணம் செய்துகொண்டவர்கள் குறித்த கணக்கெடுப்பு நடத்தப்பட்டது.

கரூர் மாவட்டம் இரும்பூதி பட்டியில் உள்ள அகதிகள் முகாமில் 172 குடும்பத்தினர் வசித்து வருகின்றனர். இவர்களில் 62 தம்பதிகளும்

ராஜனூர் முகாமில் வசித்துவரும் 494 குடும்பங்களில் 45 தம்பதிகளும் திருமணத்தை பதிவு செய்யவில்லை என்பது தெரிய வந்தது.

எனவே அவர்களது திருமணத்தை பதிவு செய்து சான்றிதழ் வழங்கும் முகாம் ராஜனூரில் கடந்த புதன்கிழமை நடைபெற்றது.

இதில் மறுவாழ்வுக் கழகத்தில் மாவட்ட ஒருங்கிணைப்பாளர் சந்திரகாந்தி மாநில அளவிலான திட்ட ஒருங்கிணைப்பாளர் ச. நடேசலிங்கம் ஆகியோர் பங்கேற்றனர்.

இது குறித்து நடசேலிங்கம் கூறுகையில், தமிழகத்தில் உள்ள 115 முகாம்களிலும் இந்த ஆய்வு மேற்கொள்ளப்பட்டது. இதில் சுமார் 7 ஆயிரம் பேர் திருமணம் செய்து கொண்டு தங்களது திருமணத்தை பதிவு செய்யவில்லை என்பது தெரியவந்தது. எனவே அந்தந்த மாவட்ட பதிவாளர் அலுவலகங்கள் மூலமாக அவர்களின் திருமணத்தை பதிவுசெய்து சான்றிதழ் வழங்க ஏற்பாடு செய்து வருகிறோம்.

இந்த பதிவு இருந்தால் தான் பிறக்கும் குழந்தைகளுக்கு இலங்கை குடியரிமை பெற முடியும்.

எனவே இந்த பதிவு குறித்து விழிப்புணர்வு ஏற்படுத்தி திருமணங்களை பதிவு செய்து வருகிறோம் என்றார். (6)



வடலி பிரம்மபுரி பகுதியில் 2 அடுக்கு கட்டிடம் அகிடைக்காத திடீரென இடிந்து விழுந்ததில் 6 பேர் பலியானார்கள். இடிபாடுகளில் புதைந்து கிடக்கும் சடலங்களை ஜெ.சி.பி. இயந்திரங்கள் உதவியுடன் மீட்கும் பணி நடக்கிறது.

வைகோ, நெடுமாறன் உள்ளிட்டோர் கைது செய்யப்பட்டது ஏன்?

பொலிஸார் விளக்கம்

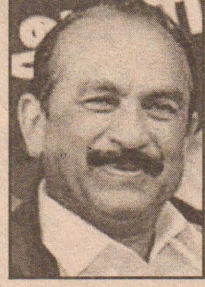

(சென்னை) கைதான வைகோ, பழநெடுமாறன் ஆகியோரை சிறையில் அடைக்க நீதிமன்றம் உத்தரவிட்டது. அவர்கள் கைது செய்யப்பட்டது ஏன்? பொலிஸார் அறிக்கை வெளியிட்டுள்ளனர்.

இதுதொடர்பாக சென்னை நகர பொலிஸ் ஆணையாளர் அலுவலகம் சார்பில் நேற்று முன்தினம் மாலையில் வெளியிட்ட அறிக்கையில் கூறியிருப்பதாவது,

இலங்கையில் உள்ள ஐ.நா. அலுவலகத்தை எதிர்த்து கலவரம் செய்த சிங்கள அரசைக் கண்டிப்பதாக கூறி, "இலங்கைத் தமிழர் பாதுகாப்பு இயக்கம்" சார்பாக நேற்று முன்தினம் காலை 11 மணிமுதல் மதியம் 12 மணிவரை மைலாப்பூர் - நாகேஸ்வரராவ் பூங்கா அருகில் ஆர்ப்பாட்டம் நடத்த அனுமதி வழங்கப்பட்டது.

அதன்பேரில், மேற்படி இயக்கத்தின் ஒருங்கிணைப்பாளர் பழ.நெடுமாறன், ம.தி. மு.க பொதுச்செயலாளர் வைகோ, புதிய பார்வை ஆசிரியர் ம.நடராசன், இந்திய கம்யூனிஸ்ட் கட்சியின் மாநில செயலாளர் தா.பாண்டியன் உள்ளிட்ட சுமார் 300 பேர் (50 பெண்கள் உட்பட) முற்பகல் 11.45 மணிமுதல் 12.45 மணிவரை நாகேஸ்வரராவ் பூங்கா அருகில் குழுமி, ஆர்ப்பாட்டத்தில் ஈடுபட்டனர்.

ஆர்ப்பாட்டத்தில் கலந்துகொண்டவர்களிடையே பழ.நெடுமாறன், வைகோ, தா. பாண்டியன், ம.நடராசன் ஆகியோர் உரையாற்றினர். தா.பாண்டியன் உரையாற்றிய பின்னர், அங்கிருந்து சென்றுவிட்டார்.

ஆர்ப்பாட்டம் முடிந்ததும், அனுமதியின்றி தடையை மீறி, டி.டி.கே. சாலையில் உள்ள இலங்கை துணைத்தூதரக அலுவலகத்தை அகற்றப் போவதாகக் கூறி, கூட்டத்தினர் புறப்பட முற்பட்டபோது



ஆர்ப்பாட்டத்திற்கு மட்டுமே அனுமதி அளிக்கப்பட்டுள்ளது. அதனை மீறி இலங்கைத் தூதரகம் நோக்கிச் செல்வது சட்டவிரோதமானது" என்றகாவல்துறையின் எச்சரிக்கையை மீறி இலங்கை துணை தூதரகம் நோக்கி உள்வலமாக செல்லமுயன்ற பழ.நெடுமாறன், வைகோ, ம.நடராசன் உள்ளிட்ட ஆர்ப்பாட்டக்காரர்கள் கைதுசெய்யப்பட்டனர். கைது செய்யப்பட்ட அனைவரும் நீதிமன்ற காவலுக்கு அனுப்பப்பட்டனர். இவ்வாறு அதில் கூறப்பட்டிருந்தது.

இந்த நிலையில் கைதான வைகோ, பழ. நெடுமாறன் உட்பட அனைவர் மீதும் கொலை மிரட்டல் மற்றும் சட்டவிரோதமாக கூடியது உட்பட 7 சட்டப்பிரிவின் கீழ் மைலாப்பூர் பொலிஸார் வழக்குப் பதிவு செய்தனர். இதனால் அவர்களை நீதிமன்ற காவலுக்கு உட்படுத்துவதற்காக சென்னை சைதாபேட்டை 18 வது நீதிமன்ற நீதவான் மலர்விழி, அவர்கள் காவலில் வைக்கப்பட்டிருந்த மைலாப்பூர் ராஜா திருமண மண்டபத்துக்கு இரவு 7 மணி அளவில் நேரில் வந்தார். வைகோ, பழ.நெடுமாறன், ம.நடராசன் உள்ளிட்ட கைதானவர்களை 15 நாட்கள் நீதிமன்ற காவலில் சிறையில் அடைக்க மஜிஸ்திரேட்டு உத்தரவிட்டார்.

அனைவருக்கும் இரவு உணவு திருமண மண்டபத்தில் வைத்தே வழங்கப்பட்டது. அதன் பிறகு இரவு 10 மணிக்கு மேல் பொலிஸ் வான் களில் ஏற்றி அவர்கள் பூழல்சிறைக்கு கொண்டு செல்லப்பட்டனர்.

அங்கு போதுமான இடவசதி இல்லாததால், வைகோவும் சிலரும் திருச்சி சிறைக்கு பழ.நெடுமாறனும், சிலரும் கடலூர் சிறைக்கும் ம.நடராஜனும், சிலரும் மதுரை சிறைக்கும் பெண்கள் வேலூர் சிறைக்கும் அனுப்புவார்கள் என்று நள்ளிரவு சிறை அதிகாரிகள் தெரிவித்தனர். (6)

அரசியல் சாசன திருத்த பேச்சுவார்த்தையில் சிறுபான்மை கட்சிகளும் உள்ளடக்கப்பட வேண்டும்

மனோகணேசன் கோரிக்கை

(கொழும்பு)

அரசியல் சாசனத் திருத்தங்கள் தொடர்பான பேச்சுவார்த்தைகளில் சிறுபான்மை கட்சிகளும் உள்ளடக்கப்பட்ட வேண்டுமென ஜனநாயக மக்கள் முன்னணியின் தலைவர் மனோ கணேசன் தெரிவித்துள்ளார்.

சிறுபான்மை கட்சிகளின் பங்களிப்புடன் பேச்சுவார்த்தைகளை முன்னெடுக்குமாறு ஜனாதிபதி மஹிந்த ராஜபக்ஷவிடமும் எதிர்க்கட்சித் தலைவர் ரணில் விக்கிரமசிங்கவிடமும் மனோகணேசன் கோரிக்கை விடுத்துள்ளார்.

அரசியல் சாசனத் திருத்தம் தொடர்பான

பேச்சுவார்த்தைகளின் போது தெற்கில் வாழும் தமிழ், முஸ்லிம் சிறுபான்மை மக்களின் பிரதிநிதிகளும் உள்ளடக்கப்பட வேண்டுமென அவர் குறிப்பிட்டுள்ளார்.

வடக்கு- கிழக்கு சிறுபான்மை மக்களை விடவும் தெற்கில் வாழும் சிறுபான்மை மக்கள் அரசியல் சாசனத் திருத்தங்களினால் பாதிப்புக்களை எதிர்நோக்க நேரிடலாம் என அவர் சுட்டிக்காட்டியுள்ளார்.

தேர்தல் முறைமையில் ஏற்படுத்தக் கூடிய மாற்றங்களினால் சிறுபான்மை மக்களுக்கு அநீதி இழைக்கப்படக் கூடுமெனவும் குறிப்

பாக தெற்கில் சிறுபான்மை மக்களின் பிரதிநிதித்துவம் கேள்விக்குறியாக மாறக் கூடிய அபாயம் காணப்படுவதாகவும் அவர் சுட்டிக்காட்டியுள்ளார்.

விரும்பத் தெரிவுமற்றும் தொகுதிவாரி அடிப்படையிலான தேர்தல் முறைமைகள் அறிமுகப்படுத்துவது தொடர்பில் பேச்சு வார்த்தை நடத்தப்பட்டு வருவதாக அவர் குறிப்பிட்டுள்ளார்.

மிகவும் பொருத்தமான தேர்தல் முறைமையொன்றை அமுல்படுத்துவது குறித்து ஆராய வேண்டியது மிகவும் இன்றியமையாததென அவர் சுட்டிக்காட்டியுள்ளார்.

அரசியல் சாசன தேர்தல் முறைமையில் ஏற்படுத்தப்பட உள்ள திருத்தங்கள் தொடர்பில் ஸ்ரீலங்கா முஸ்லிம் காங்கிரஸ் மற்றும் தமிழ்த் தேசியக் கூட்டமைப்பு ஆகியவற்றுடன் பேச்சுவார்த்தை நடத்தப்பட்டுள்ளமை குறிப்பிடத்தக்கது. (6)

சிவதொண்டன் வெளிவந்துள்ளது

யாழ். சிவதொண்டன் நிலையத்தினால் வெளியிடப்படும் சிவதொண்டன் மலரின் ஆடி மாதம் இதழ் வெளிவந்துள்ளது.

இதில் எங்கள் ஆசான் காட்டிய வழியில் நல்லூர் வழிபாடு விவேககூடாமணி யோகசுவாமிகளுடன் சில அனுபவங்கள் சிவ சிந்த தனை உள்ளிட்ட பல அம்சங்கள் உள்ளடக்கப்பட்டுள்ளமை குறிப்பிடத்தக்கது. (4)

நாட்டின் அந்நிய செலாவணி கையிருப்பு அதிகரிப்பு

மத்தியவங்கி தெரிவிப்பு
சர்வதேச நாணய நிதியம் இலங்கைக்கு வழங்கிய இரண்டாம் தவணை கடனுதவி காரணமாக இலங்கையின் அந்நிய செலாவணி கையிருப்பு அதிகரித்துள்ளது.

நாட்டின் அந்நிய செலாவணி கையிருப்பானது 5.7 வீதமாக உயர்ந்திருப்பதாக இலங்கை மத்திய வங்கி தெரிவித்துள்ளது.

இந்தத் தொகையானது ஆறு மாதங்களுக்கு பொருட்களை இறக்குமதி செய்வதற்குப் போதுமானது எனவும் கடந்த ஆறு மாதங்களில் இலங்கையில் ஏற்றுமதியானது 10.7 வீதமாக வளர்ச்சியடைந்திருப்பதாகவும் மத்திய வங்கி தெரிவித்துள்ளது. (6)

தென்னிந்திய நடிகர், நடிகைகளின் இலங்கைப்பயணம் குறித்து ஆராய்வு

தென்னிந்திய தமிழ் நடிகர், நடிகைகள் இலங்கை பயணிக்கலாம் என்று தெரிகிறது. இதன் மூலம் நடிகை அசின் இலங்கை சென்ற விவகாரத்தில் புதிய திருப்பம் ஏற்பட்டுள்ளது.

இது குறித்து நடிகர் சங்கத் தலைவர் சரத் குமார் கூறுகையில்,

நடிகர், நடிகைகள் அனை வரும் இலங்கை செல்வது பற்றி நடிகர் சங்க செயற்குழுவில் ஆலோசித்து முடிவு செய்யப்படும் என்று கூறியுள்ளார்.

இலங்கையில் நடந்த சர்வதேச பட விழாவுக்கு செல்லக்கூடாது என்று தான் தடை விதிக்கப்பட்டது. அசின் தொழில் ரீதியாகத் தான் இலங்கை சென்றுள்ளார். எனவே அவர் மீது நடவடிக்கை எடுக்கும் முடிபை மறு

பரிசீலனை செய்வோம் என்றும் அறிவித்துள்ளார்.

முகாம்கள், மருத்துவமனைக்குச் சென்று தமிழர்களை சந்தித்ததன் மூலம் அசின் தனக்கு விதிக்கப்பட்டிருந்த தடையை மிக விவகாரமாக கையாண்டு தப்பி விட்டதாகத் தெரிகிறது.

நடிகர், நடிகைகள் இலங்கை சென்று தமிழர்களை சந்திப்பதால் எந்த வகையிலாவது தமிழர்களுக்கு நன்மை ஏற்படுமா என்பது தெரியவில்லை.

இந்நிலையில், முதல்வர் கருணா நிதியை நேற்று அவர் இல்லத்தில் சரத் குமார், றாதிசா தம்பதியினர் சந்தித்தனர். அப்போது சரத் குமார் தனது பிறந்தநாளை ஒட்டி முதல்வரிடம் வாழ்த்துப்பெற்றார். (6-4)

அப்துல் காதருக்கு எதிராக ஒழுக்காற்று விசாரணைகள்

ஐக்கிய தேசியக் கட்சியின் கண்டி மாவட்ட நாடாளுமன்ற உறுப்பினர் அப்துல் காதருக்கு எதிராக ஒழுக்காற்று விசாரணைகள் நடத்தி அவரைக் கட்சியிலிருந்து நீக்கவுள்ளதாக ஐக்கிய தேசியக் கட்சியின் தகவல்கள் தெரிவிக்கின்றன.

வரவு- செலவுத்திட்டம், அவசரகாலச் சட்டம் ஆகியவற்றுக்கு எதிராக ஐக்கிய தேசியக் கட்சி வாக்களித்த போதிலும் அந்தத் தீர்மானத்தை மீறி அப்துல் காதர் அரசாங்கத்திற்கு ஆதர

வாக வாக்களித்தார். அவரது இந்த நடவடிக்கையானது கட்சியின் ஒருமைப்பாட்டையும் ஒழுக்கத்தையும் மீறியதாகக் கருதி அவருக்கெதிராக ஒழுக்காற்று விசாரணை நடத்தப்படவுள்ளது.

இதுசம்பந்தமாக எதிர்வரும் 19 ஆம் திகதி நடைபெறும் ஐக்கிய தேசியக் கட்சியின் செயற்குழுக் கூட்டத்தில் கலந்துரையாடப்படும் எனவும் தெரியவருகிறது. (6-4)

Union Assurance
Trust in your tomorrow, today.

பதவி வெற்றிடங்கள்

கடந்த 23 வருடங்களாக இலங்கை வாழ் மக்களுக்கு ஆயுள் காப்புறுதி சேவையை சிறப்பாக வழங்கி வரும் யூனியன் அஷ்யூரன்ஸ் கிளிநொச்சி வாழ் மக்களுக்கு ஓர் சிறப்பான ஆயுட்காப்புறுதி சேவையை வழங்குவதற்காக கிளிநொச்சி மாவட்டத்தில் தகைமையுள்ள 18 வயதிற்கு மேற்பட்ட இருபாலாரிடமும் விண்ணப்பங்கள் கோரப்படுகின்றன.

✱ காப்புறுதி ஆலோசகர் ✱ காப்புறுதி நிதி ஆலோசகர் ✱ தனி நிதி முகாமையாளர்

தகைமைகள்

- ✱ கா.பொ.த. சாதாரணதர கணிதம் உட்பட 6 பாடங்கள் சித்தி.
- ✱ சந்தைப்படுத்தல் முன் அனுபவம் விரும்பத்தக்கது (முக்கியமல்ல).
- ✱ ஏதேனும் கணினிக் கற்கை நெறி பூர்த்தி செய்திருத்தல் விரும்பத்தக்கது.

International Recognition
A plan for professional development
Rewards and Recognition
A promising career

உங்கள் கடுமையான உழைப்புக்குத் தகுந்த வெகுமதிகளுடன் கூடிய வருமானம் கிடைக்கக் கூடிய கௌரவம் மிக்க தொழில்துறையில் முன்னேற விரும்பினால் நீங்கள் எதிர்பார்க்கும் அருமையான சந்தர்ப்பம் இதுதான்.

வாருங்கள் உலகத்தரம் வாய்ந்த தொழில்துறை நிபுணர்களோடு இணைந்து நன்மைகளை அடைந்து கொள்வதோடு உலகத்தரம் வாய்ந்த பயிற்சிகளையும் அபிவிருத்தி வசதிகளையும் பெற்றுக் கொள்ளலாம். உங்கள் தொழில் துறை முன்னேற்றத்துக்கான உறுதிபான எதிர்பார்ப்புகளோடு கவர்ச்சிகரமான கொடுப்பனவு, தொழில் தேடுவதை நிறுத்துங்கள். காப்புறுதி ஆலோசகராக யூனியன் அஷ்யூரன்ஸ் உடன் இணைந்து கொள்ளுங்கள். வாருங்கள் வாய்ப்பினை அடைந்து கொள்ளுங்கள்.

குறிப்பு :- வேறு துறைகளில் வேலை செய்பவர்கள் or ஓய்வு பெற்றவர்கள் பகுதி நேரமாக தொழில் புரிய முடியும். நேர்முகத் தேர்விற்கு சுய விபரக்கோவையுடன் சமூகம் தரவும்.

B. ஞானச்செல்வன்
காப்புறுதி அபிவிருத்தி உத்தியோகத்தர் (A.D.O)
T.P.No : - 0779547369, 0773422722

இடம் - கிளிநொச்சி மத்திய மகா வித்தியாலயம், A9 வீதி, கிளிநொச்சி.
காலம் - 17.07.2010 (சனிக்கிழமை)
நேரம் - 9.30 a.m

தனி மனிதருக்கு ஒரு நியாயம் என்ற பிரிவு இருக்கும்வரையில் மனிதன் இன்னும் முன்னேறவில்லை என்றுதான் சொல்ல வேண்டும். - வய்னாட்சா



வலம்புரி

T.P. 021 567 1530

Web: www.valampurii.com

e-mail: editor@valampurii.com

கற்றவர்கள் கயவர்களாயின் இந்த உலகம் தாங்காது

சட்டம் என்றால் அது சகலருக்கும் பொதுவானது. சட்டத்தை பக்க சார்புடன் அமுல்படுத்த முற்படும்போது அங்கு பிரச்சினை உருவாகின்றது.

இதுதான் இலங்கையிலும் நடந்தது. சட்டம் ஒன்றாக இருந்தாலும், அது பெரும்பான்மை இன மக்கள், சிறுபான்மை இன மக்கள் என்ற வகைமைப்பாட்டுடன் சட்ட அமுலாக்கம் இருக்குமாயின் அங்குதான் இனப்பாகுபாடு ஏற்படுகின்றது.

இதற்கு மேலாக சட்டங்கள் இனப்பாகுபாடு கடந்து; ஏழை பணக்காரர், படித்தவர் படியாதவர், உயர் பதவியில் உள்ளவர் சாதாரண பணியாளர் என்ற ஏற்ற இறக்கங்களிலும் சட்டங்கள் தத்தளிப்பதை காண முடிகின்றது.

இத்தகைய நிலைமைகள் பேராபத்தில் முடியும் என்பது உணரப்பட வேண்டும்.

சட்டங்களை அமுலாக்கும் போது யார் எவர் என்ற வேறுபாடின்றி நீதியின்பால் மட்டுமே கண்ணும் கருத்துமாக இருப்பது அவசியம்.

இவர் டாக்டர்-அவர் படையில் உயர் அதிகாரி-உயர் சாதாரண பணியாளர் என பேதமை கொண்டு சட்டத்தை அமுல்படுத்த முற்படும்போது சாதாரண மக்களுக்கு நீதி மறுக்கப்பட்டு அநீதி இடைக்கப்படுகின்றது.

அவ்வாறாயின் சட்டத்தை நீதியாக அமுல்படுத்தும் பொறுப்பு யாரிடம் என்ற கேள்வி எழவே செய்யும்.

இங்குதான் கற்றுத் தேர்ந்த அறிஞர்கள் என்ற விடை கிடைக்கின்றது.

ஆனால் கற்றறிந்த அறிஞர்கள் பக்கம் சார்பவர்களாக இருப்பார்களாயின் இந்த உலகம் விரைவில் அழிந்துவிடும்.

ஒரு தடவை யாழ்ப்பாணத்துக்கு வருகை தந்திருந்த குன்றக்குடி அடிகளார் யாழ்ப்பாணம் இந்துக்கல்லூரியில் உரையாற்றினார்.

அந்த உரையில் 'கற்றவர்கள் கயவர்களாக இருந்தால் இந்த உலகம் தாங்காது' என்று குறிப்பிட்டார்.

கற்றவர்கள் கயவர்களாக இருந்தால் அவர்கள் மற்றவர்களின் உயிரையும் எடுப்பார்கள். அதேநேரம் சமயோசிதமாக தப்பியும் கொள்வார்கள்.

சட்டம் அவர்களை கைது செய்தாலும் சட்டத்தில் இருக்கின்ற ஓட்டைகளை மதிநுட்பமாக கையாண்டு அதிலிருந்து தப்பித்துக்கொள்ளும் வாய்ப்பு முழுமையாக இருக்கின்றது.

எனவே கற்றவர்கள், உயர் பதவியில் இருக்கின்றவர்கள் தங்களுக்கு கீழ் உள்ளவர்களை நேசிக்கவேண்டும். நேசிக்கும் மனம் பக்குவம் இல்லாதவர்கள், நேசிப்பவர்களையும் தடுத்து விடுவர்.

இந்த அநீதி அழிவதற்கும் கற்றறிந்த பெரியவர்கள்தான் உதவவேண்டும். உதவுவார்களா?

அனுமதியின்றி கட்டிடம் அமைக்கத் தடை கரைச்சிப் பிரதேச சபை அறிவிப்பு

கிளிநொச்சி கரைச்சிப் பிரதேச சபையின் எல்லைக் குட்பட்ட திருமுறிகண்டியிலிருந்து ஆனையிறவு வரையான பகுதிகளில் கரைச்சிப் பிரதேச சபையின் அனுமதியின்றி எந்தவிதமான கட்டிட நிர்மாண நடவடிக்கைகளையும் மேற்கொள்வதற்குத் தடை விதிக்கப்பட்டுள்ளது.

குறிப்பிட்ட பகுதியிலுள்ள ஏ9 வீதி எதிர்வரும் காலத்தில் வீதியின் மத்தியிலிருந்து 24 மீற்றர் தூரம்வரை அகலமாக கப்படவுள்ளமை குறிப்பிடத்தக்கது. இதேவேளை கிளிநொச்சி

கரைச்சிப் பிரதேசத்திற்குட்பட்ட பகுதி வீதியோரங்களிலுள்ள மரங்களில் விளம்பரப் பதாகைகளை வைப்பதற்குத் தடை விதிக்கப்பட்டுள்ளது.

கரைச்சிப் பிரதேச சபை செயலாளர் பொன். நித்தியா னந்தன் இந்த அறிவித்தலை விடுத்துள்ளார். வீதியோரங்களிலுள்ள மரங்களில் விளம்பரங்களை வைத்து ஆணி அடிப்பதன் மூலம் மரங்கள் அழிவடையும் நிலை தோன்றியுள்ளதால் இந்த அறிவிப்பு விடுக்கப்பட்டுள்ளது. (ச-5)

தேசியரீதியான புலமைப்பரிசில் முன்னோடி பரீட்சை

ஓகஸ்ட் மாதம் நடைபெறவுள்ள புலமைப் பரிசில் பரீட்சையில் தேர்ந்துள்ள மாணவர்களை பரீட்சைக்குத் தயார்ப்படுத்துவதற்கான முன்னோடி பரீட்சையை ஆசிரியர் வே. நவமோகனின் வழிகாட்டலில் காயத்திரி பப்ளிகேஷன் நிறுவனம் நாட்டில் உள்ள 24 மாவட்டங்களிலும் உள்ள தமிழ் மொழி மூல பாடசாலைகளில் நாளை மறுதினம் ஞாயிற்றுக் கிழமை காலை 9.00 மணி முதல் 11.15 மணிவரை நடத்தவுள்ளது.

இதற்கான வினாப்பத்திரங்கள் பரீட்சைக்கு விண்ணப்பித்த அனைத்துப் பாடசாலைகளுக்கும் அனுப்பி வைக்கப்பட்டுள்ளது.

பட்டுள்ளதாகவும் பரீட்சைக்கு விண்ணப்பித்து வினாத் தாள்கள் கிடைக்கப் பெறாத பாடசாலைகள் பரீட்சை அதிகாரிகளிடமிருந்து பப்ளிகேஷன் 011-4981906 என்ற தொலைபேசி இலக்கத்துடன் தொடர்பு கொள்ளவும் என மேற்படி நிறுவனத்தினர் தெரிவித்துள்ளனர்.

இப்பரீட்சையில் நாடளாவியரீதியில் 500 க்கு மேற்பட்ட பாடசாலைகளில் இருந்து பத்தாயிரத்துக்கு மேற்பட்ட மாணவர்கள் பங்கு பற்றுகிறார்கள்.

தனிப்பட்டரீதியில் பரீட்சைக்கு தேர்ந்துள்ள மாணவர்களுக்கு கொடும்பில் தனியான ஏற்பாடுகள் செய்யப்பட்டுள்ளது.

இரண்டு பகுதி வினாத்தாள்களைக் கொண்ட இப்பரீட்சை அனுமான வினாக்களைக் கொண்டதாக இருக்கும். இப்பரீட்சையில் திறமையாகச் சித்தியடையும் மாணவர்களுக்கு பரிசில் களும் சித்தியடையும் அனைவருக்கும் சான்றிதழ்களும் வழங்கப்படும்.

மாவட்ட மட்டத்தில் முதலிடம் பெறும் மாணவர்களுக்கு காயத்திரி பப்ளிகேஷன் இலச்சினை பொறிக்கப்பட்ட பதக்கங்களும் தேசிய ரீதியில் சித்தியடையும் மாணவருக்கு காயத்திரி பப்ளிகேஷன் இலச்சினை பொறிக்கப்பட்ட 22 கரட் தங்கத்திலான தங்கப் பதக்கமும் வழங்கப்படவுள்ளது. (6-4)

அறிந்து கொள்ள வேண்டிய அம்மனுக்கு ஏற்ற ஆடிச்செவ்வாய்

அம்மன் வழிபாட்டுக்கு ஆடிவெள்ளியும் ஆடிச்செவ்வாயும் முக்கியமானதாகக் கருதப்படுகிறது. கன்னியாகுமரி மாவட்டம் சுசீந்திரத்தில் உள்ள முன்னுதித்த நங்கை அம்மன் கோயிலில் மிகப்பெரிய விழாவாக இது எடுக்கப்படுகிறது.

இந்த அம்பிகை ஆண் தெய்வங்களுக்கெல்லாம் முந்திப் பிறந்ததால் இந்தப் பெயர் வந்ததாகக் கூறுவர். ஆடி செவ்வாயன்று அன்னதானம் செய்தால், பிற நாட்களில் செய்வதைவிட 48 மடங்கு அதிக பலன் கிடைக்கும் என்பது ஒருவித நம்பிக்கை. இந்த தானத்தில் அனைத்துவித காய்கறிகளையும் ஒன்றாகச் சேர்த்து சமைத்த சோறு கொடுப்பது மிக மிக நன்று.

நீங்காதுறையும் நீகரில்லான்

ஓங்கார ரூபம் உடையான் உள்ளத் தொவியாய்
நீங்காதுறையும் நீகரில்லான் - நீங்காரம்
வண்டிசைக்கும் சோலை வதிரி பூவற்கரையெய்
பண்டிதனை நெஞ்சே பதி.

(இன்று வதிரி பூவற்கரைப்பிள்ளையார் ஆலய
கொடியேற்றம்)

சைவப்புலவர்
சி.வல்லிபுரம் - வதிரி

வெள்ளி நற்சிந்தனை

பக்தியின் மொழி தமிழ்

131

நாம் கேட்பதைத் தருவதற்கு ஒருவர் இருக்கிறார் என்பது வாழ்க்கையில் மிகுந்த நம்பிக்கையை உண்டும் மனிதருள் அவ்வாறு ஒருவர் இருப்பது அருமை. அதனால் இறைவனே எமக்கு எல்லாவற்றையும் தருபவர் என்ற நம்பிக்கையை நமது மனத்திலே வளர்த்துக் கொள்ள வேண்டும். அந்த நம்பிக்கையோடு வாழ்ந்த இறையடியார்கள் பலர் முன்னே இருந்துள்ளனர். அல்லும் பகலும் இறை சிந்தனையோடு வாழ்ந்து அமைதியாக இறைவனடியைச் சேர்ந்துள்ளார்கள். இறையென்பர் எனப் பெயர்பெற்ற அவர்களுடைய செயற்பாடுகளில் மலரிட்டு இறைவழிபாடு செய்வதும் ஒன்றாக இருந்ததை அவர்கள் பாடிய பாடல்களால் அறியமுடிகிறது.

மலரிட்டு இறைவனை வழிபட்டால், கேட்பது எல்லாவற்றையும் இறைவன் தருவான் என்பது அவர்கள் வாழ்வியலனுபவம் மலரிடுதல் என்பது ஒரு கலையாகவே இன்று வளர்ந்துவிட்டது. பல்வேறு வகையான மலர்களை இயற்கை எமக்குத்தருகிறது. ஆனால் அவை எல்லாவற்றையும் இறைவன் தாளில் வைத்து வணங்குவதில்லை. நறுநாற்ற முள்ள தூய்மையான மலர்களை எதுவிரிந்து எடுத்து வழிபாட்டிற்குப் பயன்படுத்துகிறோம். அத்தகைய தூய்மையான மலர்களைத் தெரிந்தெடுப்பதில்லை. பரந்து பல்வாய் மலரிட்டு என வரும் மணிவாசகருடைய தொடர் ஒன்று இந் நடைமுறையைத் தெளிவாக விளக்கியுள்ளது. ஆய்தல் என்பது பல்வேறு மலர்களிடையே சிறப்பாகச் சில மலர்களைத் தெரிவு செய்வது நிறம் மனம் நேரம் போன்றவற்றை அடிப்படையாகக்கொண்டு இறைவழிபாட்டிற்குரிய மலர்கள் தெரிவு செய்யப்படுகின்றன.

அவ்வாறு முழுமனதோடு மலரிட்டு இடைவிடாது தொடர்ந்து வழிபட்டு வந்தால் நாம் கேட்பவற்றையெல்லாம் இறைவன்

எமக்குத் தருவான். இத்தகைய அன்பர்களுடைய உள்ளத்திலே மறைந்து நிற்காதவன் இறைவன். ஏனையோருடைய உள்ளத்திலே இறைவன் பற்றிய உணர்வு மறைந்தேயிருக்கும். இங்கு இறைவன் பற்றிய உணர்வு எல்லோரிடமும் உண்டு என்ற கருத்து வெளிப்படுத்தப்பட்டுள்ளது.

உலக இன்பங்களிலே உணர்வு மீதாரப் பெறும்போது, இறைவன் பற்றிய நினைப்பு மறைந்துவிடும். அது வெளிப்படாது மறைந்தே இருக்கும். ஆனால் இறைவனை நாளாந்தம் மலரிட்டு இறைஞ்சி வாழ்வோருடைய உள்ளத்திலே இறைவன் பற்றிய நினைப்பு எப்போதுமே நிறைந்திருக்கும். அதனால் தான் இறைவனை மணிவாசகர் அன்பருள்ளம் கரந்து நிலலாக் கள்வன் என்று குறிப்பிடுகிறார். ஒருவரை நினைத்து வாழ்வதற்கு எமக்கு அவருடைய உருவம் தேவை. உருவத்தோடு அவர் பற்றிய அறிவும் தேவை. இறைவன் நினைப்பிற்கும் அத்தகைய ஒரு நிலைப்பாடு இன்றியமையாதது. மணிவா

கலாநிதி மனோம்மாணி சண்முகதாஸ்
சகர் இறைவனுடைய விரிந்து கட்டப்பட்ட கழல்களையுடைய திருவடியையே நினைப்பிற் கொள்ள விரும்புகிறார். அவர் பாடிய சிவபுராணத்தில் இறைவனுடைய தாள் கழல் அடி என்பவற்றையே போற்றிப் பாடியுள்ளார். இறைவனுடைய திருவடி களையே நினைத்து வாழும் அன்பே நிரந்தரமாகத் தனக்கு வேண்டும் என்று பாடலில் குறிப்பிட்டுள்ளார்.

“பரந்து பல்லாய் மலரிட்டு முட்டாதடியே யிறைஞ்சி இரந்த வெல்லாமெக்கே பெறலாமென்னும் அன்பருள்ளங் கரந்து நிலலாக் கள்வனே நின்றன் வாய்கழற்கன்பெனக்கு நிரந்தரமாயருளாய் நினைனையேத்த முழுமையே.”

அவுஸ்திரேலியாவில் இன வெறித்தாக்குதல்; இந்திய மாணவர்களின் கார்கள் எரிப்பு

(மெல்பேர்ன்)

அவுஸ்திரேலியாவில் மீண்டும் இனவெறித் தாக்குதல் நடந்துள்ளது. இந்திய மாணவர்களின் கார்கள் எரிக்கப்பட்டுள்ளன.

அவுஸ்திரேலியாவில் படிக்கும் இந்திய மாணவர்கள் மீது தாக்குதல் நடத்தப்படுவது சமீப காலமாக அதிகரித்து வருகிறது. இந்நிலையில் அடிமையடி வசிக்கும் இந்திய மாணவர்கள் சிலர் எங்களை அவுஸ்திரேலிய இளைஞர்கள் கும்பல் ஒன்று மிரட்டியது. எங்களின் கார்களை எறியுங்கள் குண்டுகளை வீசி எரித்தது. இதனால் எங்களது உயிருக்கு ஆபத்து ஏற்பட்டுள்ளது என புகார் தெரிவித்துள்ளனர்.

கடந்த செவ்வாய்க்கிழமை அவர்களின் கார்கள் எரிக்கப்பட்டுள்ளன. கடந்த மூன்று மாதங்களில் இதுபோன்று 12 கார்கள் எரிக்கப்பட்டுள்ளன. இச்சம்பவம் தொடர்பாக யாசிப் முல்தானி (வயது-23) என்ற இந்திய மாணவர் கூறுகையில், எங்கள் பகுதியில் வசிக்கும் 15 இளைஞர்கள் தான் இது



போன்ற செயலில் ஈடுபடுகின்றனர். நாங்கள் எப்போது வீட்டில் இருப்போம். எப்போது வேலைக்கு செல்வோம் என்பதை அவர்கள் நன்கு அறிந்துள்ளனர்.

எங்களை அவர்கள் கண்காணிக்கின்றனர். நாங்கள் செய்வதை எல்லாம் அவர்கள் அறிந்துள்ளனர். எங்களின் கார்கள் எது என்பது அவர்களுக்கு தெரியும். உள்ளூர்வாசிகள் யாரின் காரையும் அவர்கள் சேதப்படுத்துவதில்லை. வெளிநாட்டவர்களின் கார்களை மட்டுமே எரிக்கின்றனர் என்றார். (6)

கொரிய தீபகற்பத்தில் போர் மூழும் அபாயம்

(வோஷிங்டன்)

கொரிய கடற்பிராந்தியத்தில் அமெரிக்காவுடன் இணைந்து கப்பல் மற்றும் விமான பயிற்சிகளில் ஈடுபட தென்கொரியா முடிவு செய்துள்ளதால் கொரிய தீபகற்பத்தில் போர் மூழும் அபாயம் ஏற்பட்டுள்ளது.

கடந்த மார்ச் மாதம் தென்கொரியாவின் போர் கப்பலை மூழ்கடித்ததாக வடகொரியா மீது குற்றச்சாட்டு எழுந்தது. இதனால் இரு நாடுகளுக்கும் இடையே போர் மூழும் கழல் உருவானது. வடகொரியா குற்றச்சாட்டை தொடர்ந்து மறுத்து வருவதுடன் தனது நிலையை விபரிக்க ஐ.நா. அதிகாரியுடன் பேச்சுவார்த்தையை தொடங்கியுள்ளது. இந்நிலையில் வடகொரியாவிற்கு சவால் விடும் வகையில் தென்கொரியாவும் அமெரிக்காவும் இணைந்து அடுத்த வாரம் கப்பல் மற்றும் விமானப் படை பயிற்சிகளை மேற்கொள்ள உள்ளது.

இது தொடர்பாக இரு நாட்டு வெளியுறவுத்துறை அமைச்சர்களும் ஆலோசித்து விரைவில் முடிவை அறிவிப்பார்கள் என்று அமெரிக்க அமைச்சர் ஜியூப் மோரல் தெரிவித்துள்ளார்.

இவ்விரூ நாடுகளும் மேற்கொள்ளும் பயிற்சி சீனாவிற்கு அதிருப்தியை ஏற்படுத்தியுள்ளது. இதனால் கொரிய தீபகற்பத்தில் மீண்டும் பதற்றம் நிலவுகிறது. (6-4)

இவ்விரூ நாடுகளும் மேற்கொள்ளும் பயிற்சி சீனாவிற்கு அதிருப்தியை ஏற்படுத்தியுள்ளது. இதனால் கொரிய தீபகற்பத்தில் மீண்டும் பதற்றம் நிலவுகிறது. (6-4)

பிரான்ஸில் பர்தாவுக்குத் தடை; அமெரிக்கா கடும் எதிர்ப்பு

(வோஷிங்டன்)

பிரான்ஸில் பர்தா அணிய தடை விதிக்கப் படுவதற்கு அமெரிக்கா கடும் எதிர்ப்பு தெரிவித்துள்ளது.

பொது இடங்களில் பெண்கள் பர்தா அணிவதை தடை செய்யும் சட்டத்துக்கு பிரான்ஸ் நாடாளுமன்றம் ஒப்புதல் அளித்துள்ளது. இந்தத் தடைக்கு ஆதரவாக 335 உறுப்பினர்களும் எதிர்த்து ஒருவரும் வாக்களித்தனர்.

இதையடுத்து இந்த மசோதா வரும் செப்டம்பரில் மேலவையில் வாக்கெடுப்புக்குச் செல்லும். அதன் பின் பிரான்ஸில் இந்தச் சட்டம் நடைமுறைக்கு வரும்.

இந்தச் சட்டம் அமுலுக்கு வந்தால் பர்தா அணியும் பெண்களுக்கு சுமார் 190 டொலர்கள் அபராதம் விதிக்கப்படும்.

மேலும் பர்தா அணிய நிர்ப்பந்திக்கும் குடும்ப ஆண் உறுப்பினர்களுக்கு ஓர் ஆண்டு சிறைத் தண்டனை உள்ளிட்ட தண்டனைகள் கிடைக்கக் கூடும்.

இந்நிலையில் அமெரிக்க வெளியுறவு செய்தித் தொடர்பாளர் பிலிப் கிரவலி அளித்த பேட்டியில், மக்கள் எவ்வித ஆடை அணிய வேண்டும். அணிய கூடாது என்பதற்காக சட்டம் இயற்றுவது சரியல்ல என்றே நினைக்கிறோம். மேலும் இந்த விடயம் மத உணர்வுடன் தொடர்புடையது.

வடம் தொடர்புடையது. அமெரிக்காவில் பாதுகாப்பு விவகாரங்களையும் மதச் சுதந்திரத்தையும் பிரித்தே பார்க்கிறோம். மத உணர்வுகளுக்கு மதிப்பு கொடுக்க வேண்டியதும் அரசின் கடமை என்றார் அவர்.

பிரான்ஸில் பர்தா அணிய தடை விதிக்க வேண்டும் என்பதில் அந்நாட்டு அதிபர் சர்க்கோஸ் உறுதியாக இருக்கும் நிலையில் இந்த நடவடிக்கை மக்களின் சிந்தனை உரிமை. கருத்துரிமை மற்றும் மத உரிமைகளை மீறுவதாக இருக்கும் என்று ஐரோப்பிய மனித உரிமை ஆர்வலர்கள் சிலர் கருத்து தெரிவித்துள்ளனர். (6)

பன்றிக் காய்ச்சலுக்கான தடுப்பு மருந்து அறிமுகம்

பன்றிக் காய்ச்சல் ஏற்படுத்தும் எச் 1என்1 வைரஸ் தாக்குதலில் இருந்து வாழ்நாள் முழுவதும் பாதுகாக்கும் மூக்கு வழியாக உட்கொள்ளும் மருந்தை செரம் இன்ஸ்டிடியூட் நிறுவனம் அறிமுகம் செய்துள்ளது.

மூக்கின் இரண்டு துவாரங்களில் ஒரு முறை மருந்தை செலுத்தினால் பன்றிக் காய்ச்சலில் இருந்து தப்பலாம். (6-4)

கடற்கன்னியின் உண்மை நிழற்படம்

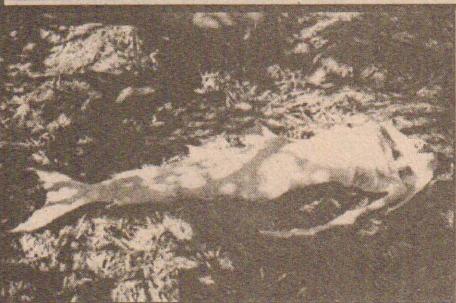

உலக வரலாற்றில் முதல் தடவையாக அனைவரையும் வியப்பில் ஆழ்த்தும் வகையில் அபுதாபியிலுள்ள முத்துத்தீவில் இறந்த நிலையில் கடற்கன்னி என சந்தேகிக்கப்படும்

உருவம் ஒன்று எதிர்பாராதவிதமாக கண்டுபிடிக்கப்பட்டுள்ளது.

உலகில் கடற்கன்னி தொடர்பாக பல கற்பனைக் கதைகளைக் கேள்வியுற்ற போதிலும் அவ்வாறான ஒரு உருவம் கண்டுபிடிக்கப்பட்டுள்ளது. இதுவே முத்தந்தவையாகும்.

முத்துத் தீவிற்கு சென்றிருந்த உல்லாசப் பயணிகள் எதிர்பாராத விதமாக இந்த உருவத்தைக் கண்டதும் அதிர்ச்சிக்குள்ளானதோடு அதை வைக்கும் உடனடியாக வெளியேறியுள்ளனர்.

விஞ்ஞானிகள் இது குறித்து ஆய்வுகளை மேற்கொண்டு வருகின்றனர். (6)

பாகிஸ்தான் நாடாளுமன்றத்தில் 29 பேர் போலிப்பட்டதாரிகள்

படிக்காமலேயே தங்களது பெயர்களுக்குப் பின்னால் பட்டங்களை போட்டுக் கொள்ளும் அரசியல்வாதிகள் நமது நாட்டில் மட்டும் அல்ல பாகிஸ்தானிலும் இருக்கிறார்கள். பாகிஸ்தானில் முஷரப் அதிபராக இருந்த போது 2008 இல் பாராளுமன்ற தேர்தல் நடந்தது. இதில் போட்டியிடுபவர்கள் பட்டதாரிகளாக இருக்க வேண்டும் என்று முஷரப் சட்டம் ஒன்றை கொண்டு வந்தார்.

எனவே அப்போது தேர்தலில் போட்டியிட மனுதாக்கல் செய்தவர்கள் வேட்புமனுவுடன் பட்டப்படிப்பு படித்ததற்கான சான்றிதழ்களையும் இணைத்து இருந்தனர்.

இவற்றில் 936 சான்றிதழ்கள் கல்வி துறைக்கு அனுப்பப்பட்டு சரிபார்க்கப்பட்டது

டன் அவற்றில் 511 சான்றிதழ்கள் இதுவரை சரிபார்க்கப்பட்டு உள்ளது. அவற்றில் தேர்ந்தெடுக்கப்பட்ட எம்.பி.க்கள் 29 பேர் போலி பட்டப்படிப்பு சான்றிதழ்கள் தாக்கல் செய்து இருப்பது கண்டுபிடிக்கப்பட்டது.

ஆனால் அவர்கள் யார் -யார் என்ற விபரங்களை கல்வித்துறை வெளியிடவில்லையெனவும் இவர்கள் போலி சான்றிதழ்களை தாக்கல் செய்து இருந்தாலும் அவர்கள் மீது எந்த நடவடிக்கையும் எடுக்க முடியாது.

முஷரப்புக்கு பின் ஆட்சிக்கு வந்த சாத்தாரி அரசு முஷரப் கொண்டு வந்த அந்த சட்டத்தை வாபஸ் பெற்று விட்டது. இதனால் போலி சான்றிதழ் கொடுத்த எம்.பி.க்களின் பதவிக்கு எந்த ஆபத்தும் இல்லை. (6-4)



இஸ்லாம்பாத்தில் நடந்த விருந்தின் போது பாகிஸ்தான் வெளியுறவுத்துறை அமைச்சர் ஷா மெக்முத் குரோஷியுடன் கைகுலுக்கும் இந்திய வெளியுறவுத்துறை அமைச்சர் கிருஷ்ணா.



கோழியிலிருந்து முட்டை வந்ததா? முட்டையிலிருந்து கோழி வந்ததா?

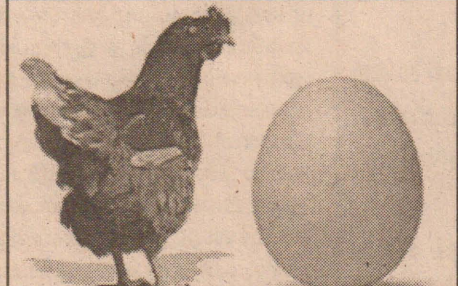

முட்டையிலிருந்து கோழி வந்ததா அல்லது கோழியிலிருந்து முட்டை வந்ததா என்ற குழப்பத்துக்கு பிரித்தானிய விஞ்ஞானிகள் தீர்வு கண்டுள்ளனர்.

கோழியே முதலில் வந்தது என்பது தமது ஆய்வில் நிரூபணமாகியுள்ளதாக யோர்க்ஷையரினில் ஷெபியல்ட் பல்கலைக்கழகத்தைச் சேர்ந்த விஞ்ஞானிகள் தெரிவிக்கின்றனர்.

கோழியின் கருப்பையில் காணப்படும் புரதம் ஒன்றின் மூலமே முட்டை உருவாக்கம் இடம் பெறுகிறது என்பதை தாம் கண்டறிந்துள்ளதாக அவர்கள் கூறுகின்றனர்.

ஓவோகிளெடிடன் -17 (ஓசி 17) என்ற புரதமானது முட்டை ஓட்டின் அபிவிருத்தியை விரைவுபடுத்தக் கூடியதாக உள்ளதெனவும் இந்நிலையில் முட்டையின் உருவாக்கம் மேற்படி முட்டையோட்டு அபிவிருத்திக்கான புரத்தால் கட்டுப்படுத்தப்படுவது தமது ஆய்வில் அவதானிக்கப்பட்டதாக விஞ்ஞானிகள் தெரிவித்தனர்.

இந்தப் புரதம் கல்சியம் காபனேற்று மூலக் கூறுகளை கல்சிய பளிங்குகளாக மாற்றி முட்டையோட்டு விருத்திக்கு உறுதுணையாக செயற்படுகிறது.

நீண்ட காலமாக முட்டையிலிருந்தே கோழி வந்ததாக சந்தேகிக்கப்பட்டது. ஆனால், தற்போது கோழியே முதலில் வந்தது என்பது ஆதாரபூர்வமாக நிரூபணமாகியுள்ளது எனத் தெரிவித்த மேற்படி ஆய்வுக்கு தலைமை தாங்கிய கலாநிதி கொலின் பிரீமன் இந்த ஆய்வின் முடிவானது புதிய மூலப் பொருட்களை கண்டுபிடிக்க வழிவகை செய்யும் என நம்புவதாக கூறினார். (6-4)

ஜனாதிபதி உறுதியளித்த பின்னரும் இராணுவ வீதி அமைக்கப்படுகிறது

முறிகண்டி, இந்துபுரம், சாந்தபுரம் ஆகிய கிராமங்களில் கண்ணிவெடிகள் அகற்றப்பட்டதும் மீள்குடியேற்றம் செய்யப்படும் என ஜனாதிபதி தெரிவித்துள்ள அதேவேளை, குறிப்பிட்ட பகுதிகளில் இரண்டாவது நாளாக நேற்றும் இராணுவம் வீதிகளை அமைத்து வருவதாக மக்கள் தெரிவித்தனர்.

இதனால் இந்தப் பிரதேசத்தைச் சேர்ந்த இடம்பெயர்ந்த மக்கள் பெரும் குழப்பத்திற்கும், அச்சத்திற்கும் உள்ளாகியிருக்கின்றார்கள். முறிகண்டி, இந்துபுரம், சாந்தபுரம் ஆகிய கிராமங்களின் ஏ9 வீதிக்குக் கிழக்குப் பகுதி பிரதேசத்தை இராணுவம் தனது தேவைக்காக எடுக்கப் போவதாகவும் அதற்கான நடவடிக்கைகள் மேற்கொள்ளப்பட்டு வருவதாகவும் கடந்த பல வாரங்களாகவே தெரிவிக்கப்பட்டு வந்துள்ளது.

இந்தப் பிரதேசங்களைச் சேர்ந்த இடம்பெயர்ந்த மக்களில் ஒரு தொகுதியினர், மனிக் பாம் முகாமில் இருந்து மீள்குடியேற்றத்திற்கென அழைத்து வரப்பட்டு கிளிநொச்சி மத்திய கல்லூரியில் தங்க வைக்கப்பட்டதன் பின்னர் கடந்த 3 வாரங்களாக

முறிகண்டி மக்கள் கவலை

சாந்தபுரம் பாடசாலையில் அதிகாரிகளினால் தங்க வைக்கப்பட்டுள்ளனர்.

மீள்குடியேற்றத்திற்கென இவர்கள் அழைத்து வரப்பட்டு சுமார் 3 மாதங்களாகின்றன. ஆயினும் இவர்களை மீள்குடியேற்றுவதற்கான நடவடிக்கைகள் எடுக்கப்படவில்லை. இந்த விடயம் குறித்து பாதிக்கப்பட்ட மக்கள் தமிழ்த்தேசிய கூட்டமைப்பு நாடாளுமன்ற உறுப்பினர்கள், கிளிநொச்சி மற்றும் முல்லைத்தீவு அரசாங்க அதிபர்கள் மற்றும் சம்பந்தப்பட்ட அதிகாரிகளிடம் முறையிட்டிருந்தார்கள். இருப்பினும் அவர்களை மீள்குடியேற்றம் செய்வதற்கான நடவடிக்கைகள் எடுக்கப்படவில்லை.

இந்த நிலையில் புதனன்று கிளிநொச்சிக்கு விஜயம் செய்த ஜனாதிபதி மகிந்த ராஜபக்சவை நேரடியாகச் சந்தித்த இந்தப் பகுதியைச் சேர்ந்த மக்களில் சிலர் தமது நிலைமைகள் குறித்து எடுத்துக்கூறி, அவருக்கு ஏற்கனவே

அனுப்பி வைக்கப்பட்டிருந்த மகஜரின் பிரதியையும் கையளித்துள்ளனர்.

ஜனாதிபதியைச் சந்தித்த அவர்கள் தமது பிரதேசத்துக் காணிகள் இராணுவ தேவைக்காக எடுக்கப்படப் போவதாகத் தமக்குக் கிடைத்த தகவல்களினால் தாங்கள் அச்சமடைந்திருப்பதாகவும், தமக்கு தங்களது காணிகளே வேண்டும் என்றும் தங்களை அங்கு மீள்குடியேற்றம் செய்வதற்கு நடவடிக்கை எடுக்கப்பட வேண்டும் என அழுது கோரிக்கை விடுத்தனர்.

அவர்களுக்குப் பதிலளித்த ஜனாதிபதி இடம்பெயர்ந்த மக்களின் காணிகளிலேயே இடம்பெயர்ந்த மக்கள் மீள்குடியேற்றம் செய்யப்படுவார்கள் என்றும், அந்தப் பகுதிகளில் கண்ணிவெடிகளை அகற்றியதும், அந்தப் பிரதேசத்து மக்கள் மீள்குடியேற்றம் செய்யப்படுவார்கள் என்றும் உறுதியளித்துள்ளார்.

இந்தச் சந்திப்பின் பின்னர் முறிகண்டி பிரதேசம் சாந்தபுரம் பாடசாலை

யில் உள்ள இடைத்தங்கல் முகாமுக்குத் திரும்பியவர்கள், முறிகண்டி பிரதேசத்தில் இராணுவம் பொதுமக்களின் காணிகளில் வீதிகளை அமைக்கும் பணியில் கனரக வாகனங்களைப் பயன்படுத்தி ஈடுபட்டிருந்ததைக் கண்டுள்ளார்கள்.

ஜனாதிபதியின் உத்தரவாதத்திற்குப் பின்பும் இராணுவம் இடம்பெயர்ந்துள்ள மக்களின் காணிகளைத் தமது தேவைக்காக எடுக்கும் நடவடிக்கையில் ஈடுபட்டிருப்பதைக் கண்டு அதிர்ச்சியடைந்துள்ளார்கள்.

நாட்டின் அதியுயர் நிலையில் உள்ள நிறைவேற்று அதிகாரம் கொண்ட ஜனாதிபதியின் கவனத்திற்கு தமது மீள்குடியேற்ற நடவடிக்கையில் உள்ள இழுபறி குறித்து எடுத்துக் கூறியும், முன்னேற்றத்திற்குப் பதிலாக நிலைமை மோசமடைந்து வருவதையே தங்களால் காணக்கூடியதாக இருப்பதாகவும் இதற்கு இனிமேல் என்ன செய்வது எனத் தெரியாமல் திகைப்படைந்துள்ளதாகவும் அந்த மக்கள் தெரிவித்துள்ளார்கள். (ச-5)

ஐகோப் நிதி மோசடிக் குற்றச்சாட்டு பொன்சேகா நீதிமன்றில் ஆஜராவார்

(கொழும்பு)

ஐகோப் நிறுவன நிதி மோசடி தொடர்பில் தற்போது விளக்கமறியலில் வைக்கப்பட்டுள்ள, ஜெனரல் சரத் பொன்சேகா மற்றும் அந்த நிறுவனத்தின் பணிப்பாளர் ஆகியோர், எதிர்வரும் ஓகஸ்ட் மாதம் 5 ஆம் திகதி கொழும்பு மேல்நீதிமன்றில் முன்னிலைப் படுத்த வேண்டும் என உத்தரவிடப்பட்டுள்ளது.

இந்த உத்தரவு சிறைச்சாலை அதிகாரிகளுக்கு கொழும்பு மேல் நீதிமன்ற நீதியரசர் சுனில் ராஜபகஷினால் பிறப்பிக்கப்பட்டுள்ளது.

அவர்களுக்கு குற்றப்பத்திரிகையை தாக்கல் செய்யும் பொருட்டே இந்த உத்தரவு பிறப்பிக்கப்பட்டுள்ளது.

ஜெனரல் சரத் பொன்சேகா அவரது மருமகனான தனுசு திலகரட்ன, அந்த நிறுவ



னத்தின் பணிப்பாளரான வெலிங்டன் ஹெட் ஹெட் ஆகியோருக்கு எதிரான 21 குற்றச்சாட்டுக்கள் தொடர்பாக சட்டமா அதிபரினால் கடந்த 12ஆம் திகதி குற்றப்பத்திரிகை சமர்ப்பிக்கப்பட்டது. (ச-5)

அரச ஊழியர்களுக்கு 2ஆம் மொழியை கட்டாயமாக்க அரசாங்கம் தீர்மானம்

மொழித் திணைக்கள அதிகாரிகள் தெரிவிப்பு

(கொழும்பு)

அரச சேவையில் இணைந்துள்ளவர்களுக்கு இரண்டாவது மொழியைக் கட்டாயமாக்க அரசு தீர்மானித்துள்ளது. 2007ஆம் ஆண்டு ஜூன் மாதம் முதல் அரச ஊழியர்களுக்கு இரண்டாவது மொழி கட்டாயமாக்கப்பட்டுள்ளது.

இதற்கென அரச ஊழியர்களுக்கு இரண்டாம் தர மொழியைக் கற்பிக்கும் நடவடிக்கைகள் மேற்கொள்ளப்பட்டுள்ளதாக மொழித் திணைக்கள அதிகாரிகள் தெரிவித்துள்ளனர்.

இதன் பிரகாரம் தமிழ் ஊழியர்கள் 2ஆம்

மொழியான சிங்களத்தையும் சிங்கள அரச ஊழியர்கள் 2ஆம் மொழியான தமிழையும் கட்டாயமாக பயின்றிருத்தல் வேண்டும்.

இதன் முதல் கட்டமாகத் தமிழ் மொழியைக் கற்பிக்கும் நடவடிக்கை மேற்கொள்ளப்பட்டுள்ளது.

இது தொடர்பான கருத்தரங்கு எதிர்வரும் 23ஆம் திகதி தொடக்கம் 28ஆம் திகதி வரை ஒழுங்கு செய்யப்பட்டுள்ளதாகவும், இதில் சகல மாகாணங்களையும் உள்ளடக்கும் வகையில் 45 ஆசிரியர்கள் தெரிவு செய்யப்பட்டுள்ளனர் எனவும் மொழித் திணைக்கள அதிகாரிகள் தெரிவித்துள்ளனர். (ச-5)



யாழ்ப்பாணத்தில் இடம்பெறும் குற்றச் செயல்களைக் கட்டுப்படுத்தும் நோக்குடன் யாழ்ப்பாணப் பொலிஸாருக்கும் யாழ்ப்பாணத் தளபதிக்கும் இடையில் நடைபெற்ற சந்திப்பின் போது எடுக்கப்பட்ட படங்கள் இவை.

டாக்டர் பிரியந்தவின் உடல்நிலை...

பிரஸ்தாப குடும்ப நல உத்தியோகத்தரின் மரணத்தில் சந்தேகம் நிலவுவதாக உணர்ச்சிவற்றுவை நீதிமன்றிற்கு தெரிவிக்கப்பட்டதன் அடிப்படையில் விசாரணைகள் தொடர்ந்து நடைபெற்று வருகிறது.

இவ் விசாரணைகளின் பிரகாரம் வேலையை வைத்தியசாலை பொறுப்பதிகாரியாக இருந்த பிரியந்த சௌவிரத்தனைவை கைது செய்த உணர்ச்சிவற்றுவை பொலிஸார் நேற்று முன்தினம் உணர்ச்சிவற்றுவை நீதிமன்றில் ஆஜர் செய்தனர்.

குறித்த சந்தேக நபரை எதிர்வரும் 21 ஆம் திகதி வரை யாழ். சிறைச்சாலையில் தடுப்புக்காவலில் வைக்குமாறு உணர்ச்சிவற்றுவை நீதிமன்ற நீதிவான் கே.வசந்தசேனன் நேற்று முன்தினம் பொலிஸாருக்கு உத்தர விட்டார்.

இந் நிலையில் நேற்று முன்தினம் யாழ். சிறைச்சாலையில் தடுப்புக்காவலில் வைக்கப்பட்ட மருத்துவர் பிரியந்த சௌவிரத்தனை அன்றையதினம் இரவு 7.30 மணிக்கு சிறைச்சாலை அதிகாரிகளினால் யாழ். போதனா வைத்தியசாலை அவசர சிகிச்சைப் பிரிவில் அனுமதிக்கப்பட்டார்.

தடுப்புக்காவலில் வைக்கப்பட்ட மருத்துவர் பிரியந்த சௌவிரத்தனைவை நெஞ்சுவலி காரணமாக

யாழ். போதனா வைத்திய சாலையில் அனுமதிக்கப்பட்டுள்ளார் என யாழ். சிறைச்சாலை அத்தியட்சகரினால் தெரிவிக்கப்பட்டுள்ளது. அத்துடன் அறிக்கை சமர்ப்பிக்கப்பட்டது.

ஆனால் யாழ். போதனா வைத்தியசாலை பொலிஸாரினால் தெரிவிக்கப்பட்ட தகவல்கள், தடுப்புக்காவலில் வைக்கப்பட்டுள்ள மருத்துவர் பிரியந்த சௌவிரத்தனை சிறைச் சாலையில் தாக்கப்பட்ட மையினால் போதனா வைத்திய சாலையில் அதிதீவிர சிகிச்சைப் பிரிவில் அனுமதிக்கப்பட்டுள்ளார் என உணர்ச்சிவற்றுவை பொலிஸார் நேற்று நீதிமன்றில் அறிக்கை சமர்ப்பித்தனர்.

இதனால் பாதுகாப்புக் காரணங்களை முன்னிட்டு சந்தேக நபரை அனுராதபுரம் சிறைச்சாலைக்கு மாற்ற அனுமதி தருமாறு பொலிஸார் கோரிக்கை விடுத்தனர்.

இவ்வாறு யாழ். சிறைச்சாலை அத்தியட்சகர்களும் உணர்ச்சிவற்றுவை பொலிஸாரும் சந்தேக நபர் வைத்திய சாலையில் அனுமதிக்கப்பட்டமை தொடர்பில் வேறுபட்ட காரணங்களை தெரிவித்து அறிக்கை சமர்ப்பித்தமையால் உணர்ச்சிவற்றுவை நீதிமன்ற நீதிவான் யாழ். போதனா வைத்திய சாலை வைத்திய அதிகாரிகளையும் யாழ். சிறைச்சாலை அதிகாரிகளையும் அழைத்து விசாரணை செய்தார்.

இதன்போது சந்தேக நபரின் உடல் நிலையில் பாதிப்பு இல்லை எனவும் அடிக்காய்க் களக்கான தழும்புகள் எதுவும் இல்லை எனவும் மருத்துவ பரிசோதனையில் தெரியவந்ததாக யாழ். போதனா வைத்தியசாலை வைத்திய அதிகாரியினால் நீதிமன்றில் தெரிவிக்கப்பட்டது.

இதனையடுத்து சந்தேக நபரான மருத்துவர் பிரியந்த சௌவிரத்தனைவின் உடல் நிலையை மருத்துவ பரிசோதனையை சட்ட வைத்திய அதிகாரி முன்னிலையில் மேற்கொண்டு எதிர்வரும் 19ஆம் திகதி தீங்கட்கிழமை நீதிமன்றில் மருத்துவ அறிக்கை சமர்ப்பிக்குமாறு நீதிவான் யாழ். போதனா வைத்தியசாலை வைத்திய அதிகாரிக்கு அறிவுறுத்தல் வழங்கினார்.

அத்துடன் சந்தேக நபரை பாதுகாப்பு காரணங்களுக்காக அனுராதபுரம் சிறைச்சாலைக்கு மாற்ற அனுமதி வழங்குமாறு பொலிஸார் விடுத்த கோரிக்கையை நிராகரித்த உணர்ச்சிவற்றுவை நீதிவான் ஆகஸ்த் தசேனன், யாழ். சிறைச்சாலையில் விசேட பாதுகாப்புடன் தடுத்து வைக்குமாறு உத்தரவிட்டார். (ச-5)

குற்றவாளி...

லெட்டினன் கேணல் டபிள்யூ. எ. ஜி. சி. எஸ். பி. விஜயசந்திர, பலாலி சிவில் விவகாரங்கள் அலுவலகம் மேஜர் லால் நாயகக்கார, காங்கேசன்துறை பிரிவு சிபிடிபெலிஸ் அத்தியட்சகர் எம். மண்டிமேன்திரன், யாழ்ப்பாண பிரிவு சிபிடிபெலிஸ் அத்தியட்சகர் லக்ஷ்மன் விஜயரட்ண, யாழ். பிரதிப் பொலிஸ் மா அதிபரின் பிரத்தியேக உதவியாளர் சிரேஷ்ட பொலிஸ் அத்தியட்சகர் ரெய்மண்ட் குயின்ரஸ் ஆகியோர் கலந்து கொண்டனர். இச்சந்திப்பில் யாழ்ப்பாணத்தையுடைய மேஜர் ஜெனரல் மகிந்த ஹத்திரூசிங்க பொலிஸாருக்கு அறிவுறுத்துகையில்,

பொலிஸார் விழிப்பாகச் செயற்பட்டு குற்றவாளிகளை சட்டத்தின் முன் கொண்டுவந்து கடுமையான தண்டனையை பெற்றுக் கொடுப்பதன் மூலம்தான் யாழ்ப்பாணத்தில் குற்றச் செயல்களை தடுக்க முடியும். மாறாக குற்றவாளிகளுக்குப் பயந்து அல்லது அவர்களிடம் சலுகைகளைப் பெறுவதன் மூலம் குற்றச் செயல்களை தடுக்க முடியாது.

அவசியமாக நீதித்துறை உத்தரவுகளை நிறைவேற்றுவதன் மூலம்தான் பொலிஸ் சேவை பொது மக்களைச் சென்றடையும். இதன் மூலம்தான் மக்கள் இணைந்த பொலிஸ் சேவை என்பதை யாழ். மாபட்டத்தில் நிரூபிக்க முடியும் என மேஜர் ஜெனரல் மகிந்த ஹத்திரூசிங்க தெரிவித்தார். (ச-5)

புனர்வாழ்வு நிலையங்களில் உள்ளோர்...

புத்தத்தின் போது புதிவான யுத்த குற்ற விசாரணைகளுக்கும் அரசாங்கம் தொடர்ந்தும் ஒத்துழைப்பு வழங்க மறுக்கிறது. இறுதியாக ஜனாதிபதி மகிந்த ராஜபக்ஷ கூந்த இறுதியுத்தத்தின் போது ஒரு பொது மகன் கூட கொல்லப்படவில்லை என தெரிவித்திருந்தார் எவ்வாறாயினும் பல சர்வதேச மற்றும் உள்நாட்டு மனித உரிமைகள் அமைப்புகள் இறுதி யுத்தத்தில் ஆயிரக் கணக்கான பொதுமக்கள் கொல்லப்பட்ட மையை உறுதி செய்கின்றன.

இந்த நிலையில் கைது செய்து புனர்வாழ்வு வழங்கல் என்ற அடிப்படையில் தடுத்துவைக்கப்பட்டுள்ள முன்னாள் போராளிகள் தமது கடிதத்தில் தாம் நாங்கள் என்று அழைக்கப்படுவதாகவும் ஒவ்வொரு நாளும் தாக்கப்படுவதாகவும் கூறியுள்ளனர்.

தாம் முகச் சவரம் செய்து பல நாட்கள் ஆகிவிட்டதாகவும் அவர்கள் குறிப்பிட்டுள்ளனர். இதேவேளை தடுத்துவைக்கப்பட்டுள்ள வர்கள் மின்சாரக்கட்டணங்களை செலுத்து மாறும் சத்திசரிப்பு பணிகளுக்கு சாக் பணத்தை செலுத்துமாறும் அதிகாரிகளினால் அழுத்தம் கொடுக்கப்படுவதாக அந்தக்கடிதத்தில் தெரிவிக்கப்பட்டுள்ளது.

எனினும் தம்பிடம் பணம் இல்லை என கூறினால் தம்மை கொழும்பு புசா முகாமுக்கு மாற்றி விடுவதாகவும் அதிகாரிகளால் தாம் அச்சுறுத்தப்படுவதாகவும் தெரிவிக்கப்பட்டுள்ளது.

இது தொடர்பில் பி.பி.சி., அமைச்சர் டியூ குணசேகரவிடம் தொடர்புகொண்டு கேட்போது, இந்த முறைப்பாடு கடிதங்களை தமக்கு எழுதினால் அது

தொடர்பில் பாத்துக் கொள்வதாக கூறியதாக பி.பி.சி. தெரிவித்துள்ளது.

இதற்கிடையில் இவ்வாறு அனுப்பிவைக்கப்பட்ட மற்றொரு கடிதத்தில், தாம் விடுதலை செய்யப்படுவோமா? அல்லது சுட்டுக்கொல்லப்படுவோமா? என்பதைத் தெரிந்து இருப்பதாக முன்னாள் போராளிகள் குறிப்பிட்டுள்ளனர்.

இறுதியுத்தத்தின் பின்னர் சரணடைந்த சுமார் 10 ஆயிரத்துக்கும் அதிகமான விடுதலைப்புலிகளை கைது செய்ததாகக் கூறி தடுத்து வைக்கப்பட்டுள்ளனர். அவர்கள் புனர்வாழ்வு நடவடிக்கைகளுக்காக தற்போது இராணுவ முகாம்களிலும் பாடசாலைகளிலும் தடுத்து வைக்கப்பட்டுள்ளனர்.

வங்கியில்ரு...

பறித்துச் செல்லப்பட்டுள்ளதாக இச் சம்பவம் தொடர்பாக கூறப்படுகின்றது.

இச் சம்பவத்தை யடுத்து களுவாஞ்சிக்குடி பிரதேசத்தில் பொலிஸார் வீதித் தடைகளை ஏற்படுத்தி சோதனைகளை மேற்கொண்டிருந்தாலும் இதுவரை சந்தேகத்தின் பேரில் எவரும் கைதாகவில்லை. சந்தேக நபர்களும் எவரும் கைதாகவில்லை என பொலிஸ் தகவல்கள் மூலம் அறிய முடிகின்றது.

வடக்கு கிழக்கு மாகாணங்களில் சுமார் 20 வருடங்களின் பின்னர் வங்கிக் கொள்ளை யொன்று இடம் பெற்ற சம்பவம் இது என கருதப்பட்டாலும் வடக்கு கிழக்கு மாகாணம் அரசாங்கத்தினால் விடுவிக்கப்பட்ட பின்னர் இடம் பெற்ற முதலாவது வங்கிக் கொள்ளைச் சம்பவம் இது என்பது குறிப்பிடத்தக்கது. (ச-5)

எனினும் அவர்களை பார்வையிடுவ தற்கு உட்கங்களுக்கோ உறவினர்களுக்கோ அனுமதி வழங்காமல் அரசாங்கம் தடை விதித்து வருகிறது. அவர்களுக்கு தற்போது தொழில் சார் மற்றும் தொழில் நுட்பப்பயிற்சிகள் வழங்கப் படுவதாக அரசாங்கம் கூறியிருக்கிறது. ஆனால் அவ்வாறான அந்த முள்ள பயிற்சிகள் எவையும் தமக்குக் கிடைக்கவில்லை என தமது கடிதங்களில் போராளிகள் தெரிவித்துள்ளனர்.

இதேவேளை திருகோணமலைப் பகுதிகளில் உள்ள முகாம் ஒன்றிலிருந்து பெண் ஒருவரால் எழுதப்பட்டுள்ள கடிதம் ஒன்றில் தடுத்து வைக்கப்பட்டுள்ள பல இளைஞர்கள் காணாமல் போயுள்ளதாக குறிப்பிடப்பட்டுள்ளது.

சிலர் தலைகீழாக தொங்கவிடப்பட்டு தாக்கப்படுகின்றனர். சிலர் தரையில் படுக்க வைக்கப்பட்டு இடைபட்டிகளால் தாக்கப்படுகின்றனர். தாக்குதலின் பின்னர் காயம் ஏற்படின் அவர்கள் வைத்தியசாலைகளுக்கு அழைத்துச் செல்லப்படுவதும் இல்லை என தெரிவித்துள்ளனர் என்று பி.பி.சி. தகவல் வெளியிட்டுள்ளது. (ச-1)

சுமார் 3 இல...

அகற்றல் நடவடிக்கைகளை பூர்த்தி செய்துள்ளது. நிலக்கண்ணிகளை அகற்றும் நடவடிக்கைகளுக்காக அரசாங்கம் 860 மில்லியன் ரூபாயை செலவிட்டுள்ளது எனவும் அவர் கூறினார்.

அதேவேளை வடக்கின் அபிவிருத்திக்காக ஆசிய அபிவிருத்தி வங்கியிலிருந்து 150 மில்லியன் டொலர்களை கடனாகப் பெறுவதற்கு அமைச்சரவை அங்கீகாரம் வழங்கியுள்ளதாகவும் அமைச்சர் ரம்புக் வெல்ல கூறினார். (ச-3)

உயர் பாதுகாப்பு வல...

அவர் அங்கு தெரிவித்தவை வருமாறு, பாதுகாப்புக் காரணங்களுக்காக இராணுவ அதிகாரியர் பாதுகாப்பு வலயங்கள் யாழ்ப்பாணத்தில் தொடர்ந்தும் இருக்கும்.

குறிப்பிட்ட இடங்களில் அரசு காணிகள் இல்லாத பட்சத்தில் இப்பாதுகாப்பு வலயங்களுக்காக தனியார் காணிகளை அரசு பயன்படுத்த வேண்டிய கட்டாயத்தில் உள்ளது.

பாதுகாப்பு காரணங்களுக்காக வெளிநாடுகளில் இராணுவ முகாம்களை அமெரிக்கா அமைத்து வைத்திருக்கின்றது. அப்படி இருக்கும் போது உள்நாட்டில் பாதுகாப்புக் காரணங்களுக்காக இப்பாதுகாப்பு வலயங்களை தொடர்ந்தும் வைத்திருக்கும் உரிமை இலங்கை அரசுக்கு உண்டு.

தென்னிந்தியாவில் அமெரிக்கா உயர்

பாதுகாப்பு வலயமொன்றை பேணுகிறது. அதற்கு அங்குள்ள மக்கள் எதிர்ப்பு தெரிவிக்கின்றனர். ஆனாலும் அமெரிக்கா அவ் உயர் பாதுகாப்பு வலயத்தை பேணுகிறது எனவும் அவர் குறிப்பிட்டார்.

காணியரிமைகள் நிராகரிக்கப்படுவது மற்றும் மொகு யுத்தத்திற்கு வழிவகுக்குமா எனக் கேட்ட போது மக்கள் பொருளாதார தீயாக முன்னேற்றமடைந்து சமமான உரிமைகள் வழங்கப்பட்டால் அவர்கள் அரசாங்கத்திற்கு எதிராக திரும்ப மாட்டார்கள் எனவும் அமைச்சர் புலிளித்தார்.

இதேவேளை கடந்த 20 வருடங்களாக வலி. வடக்கு உயர் பாதுகாப்பு வலயமாக பிரகடனப்படுத்தப்பட்டு இன்னும் மக்கள் அங்கு செல்ல அனுமதிக்கப்படவில்லை என்பது குறிப்பிடத்தக்கது. (ச-3,5)

யாழில் உயர் பாதுகாப்பு...

அகற்றப்படும். படிப்படியாக உயர் பாதுகாப்பு வலயங்கள் என்பது அற்றுப்போய்க்கொண்டிருக்கிறது. கொழும்பில் கூட நீங்கள் அறிந்திருக்கலாம் அல்லது பார்த்திருக்கலாம் முக்கிய இடங்கள் எல்லாம் திறந்துவிடப்பட்டிருக்கிறது.

இது போலத்தான் வடக்கிலும் பல இடங்கள் மக்களது நடமாடத்திற்கு விடுபட்டு கொண்டிருக்கிறது. நாளை, நாளை மறுதினம் கூட யாழ்ப்பாணத்தில் பாதுகாப்பு உயர் வலயங்களாக இருந்த இடங்கள் எல்லாம் விடுவதற்குரிய ஏற்பாடுகள் செய்திருக்கின்றனர். ஆண்டையினால் படிப்படியாக விரைவில் அது அற்றுப்போய்விடும்.

வடக்கில் இந்த மாதிரியான கூழல் இருக்கிறது. அந்த இடம் கூட விரைவாக படிப்படியாக இல்லாமல் போய்விடும் என்று தான் நான் நம்புகிறேன். அது தான் என்று யை விருப்பமும் கூட அரசாங்கம் அப்படித்தான் நினைக்கிறதாக நான் நம்புகின்றேன்.

மின்றியமை அமைக்கின்ற திட்டம் வருவதால் அங்கிருக்கின்ற மக்கள் தங்களுக்கு காணிகள் இழக்கப்படுமோ, அல்லது தாங்கள் மீட்டும் அங்கே சென்று தங்களுக்கு சொந்த இடங்களிலே வாழ முடியாத சூழ்நிலை ஏற்படும் என்ற அச்சத்தில் இருக்கிறார்கள். சம்பூரிலிருந்து விடுதலைப்புலிகள் அகற்றப்பட்டு கிட்டத்தட்ட மூன்று ஆண்டுகள் மேல் ஆகிவிட்டது. இன்னும் அந்த மக்களுக்கு விடிவாகலம் கிடைக்கவில்லை.

இந்தவியம் சம்பந்தமாக என்னுடைய கவனத்துக்கு வருகின்ற பொழுது நிச்சயமாக நான் கவனத்தில் எடுப்பேன். ஆனால் தற்சமயம் அங்கு நீங்கள் சொல்லுகின்றது போலான பிரச்சினைகள் இருப்பது போல் தெரியவில்லை நீங்கள் இவ்வாறானதொரு கேள்வியை வெளிப்படையாசலுப்பியபின்னால் அந்த பிரச்சினைகள் சம்பந்தமாக நான் என்னவென்று பார்த்து விட்டு அதை முறை உங்களோடு கதைக்கின்ற பொழுது அதற்குரிய என்னுடைய தீர்மானம் தெளிவாக வைக்க முடியும் என்றனைக்கிறேன் என்றார். (ச-3,5)

வடமாகாண காணி நிர்வாக வெளிக்காணி போதனா சிரியர் விசேட இறுதிக் கருத்தரங்கு

இன்று பிற்பகல் 1 மணி தொடக்கம் 5 மணி வரை

கடந்தகால வினாத்தாளும் மேலதிக விடயங்களும்

கட்டணம் : ரூ 200/=

யாழ்ப்பாணக் கல்லூரி
படப்படிப்பு பிரிவு

யாழ். போதனா வைத்தியசாலை எதிர்.
இப்பரிசேசக்கான விசேட வழிகாட்டி ரூ 100 க்கு பெற்றுக்கொள்ள முடியும்.

வேலையாளர்கள் தேவை

எமது ஜவுளி நிறுவனத்திற்கு முன் அனுமம் உள்ள ஆண், பெண் பணியாளர்கள் தேவை. நேரில் வரவும்.

சிவகணேசன் ரெக்ஸ்

41, வெரியகடையாழ்ப்பாணம்.

இடைக்காடு மகாவித்தியாலயத்தில்

சுவாமி விவேகானந்தரின் பெருவிழா

அதிபர் திரு. A. அருந்தவநேசன் தலைமையில் 16.07.2010 நடைபெறும் கருத்தரங்கு

சுவாமி விவேகானந்தரின் அழகிய 40 படங்கள் கொண்ட கண்காட்சி, பருத்தித்துறை ஸ்ரீராமகிருஷ்ண சாரதா சேவாச்சிரம சுவாமி சித்ரபாணந்தா சுவாமி விவேகானந்தரின் சிந்தனைகள் பற்றி கருத்துரை வழங்குவார்.

முக்கிய குறிப்பு

ஒரு பிரபலமான கல்லூரிக்கு ரூபா 700/= செலவு செய்து சுவாமி விவேகானந்தரின் படம் வழங்கப்பட்டது. அதற்குரிய இடம் வழங்கப்படுமா என்பது ஒரு பெரிய கேள்விக்குறி? சுவாமி விவேகானந்தர் ஐந்தரை நாட்கள் நித்திரையில்லாது ஒரு வண்டியின் மூலம் யாழ்ப்பாணம் 1897 ஆண்டு வந்தமை குறிப்பிடத்தக்கது. சுவாமி விவேகானந்தர் ஒரு உன்னத இந்து சமயத் துறவி என்பது உலகறிந்த செய்தி.

ஸ்ரீராமகிருஷ்ண சாரதா சேவாச்சிரமம் பருத்தித்துறை.
14.07.2010



சுவாமி விவேகானந்தர்

விற்பனையாகிறது

A/L - வணிகக்கல்வி - 2010 August இல் தோற்றவுள்ள மாணவர்களுக்கு

- ❖ வணிக அறிமுகம் வணிகச் சூழல் பொறுப்பும்
 - ❖ அரசும் வணிகமும் வணிக அமைப்புகள்
 - ❖ வணிகத்துக்கு அவசியமான சேவைகள்
 - ❖ உள்நாட்டு, வெளிநாட்டு வியாபாரம்
 - ❖ தகவல் முறைமை முயற்சியாண்மை
 - ❖ வணிக முகாமை-உற்பத்தி
 - ❖ சந்தைப்படுத்தல்-வணிகத் திட்டம்
 - ❖ வணிக நிதி-மனிதவள முகாமை
 - ❖ விடைகள்
- விலை 590/-**
- ஆக்கம்:-
A.T. நந்தன்-கொழும்பு
- 8 புத்தகங்களின் தொகுப்பு
விற்பனை ஏக முகவர்: **அன்னை புத்தகசாலை**
யாழ்ப்பாணம் - சாவகச்சேரி
2229881 - 2270003
- (C-659) 10% விசேட விலைக்கழிவு வழங்கப்படும்.

பொருளியற் கல்லூரி

நாவலர் வீதி; யாழ்ப்பாணம்
பரிசேச வழிகாட்டல் கருத்தரங்கு

A/L-2010 - தமிழ்

ஆசிரியர்: திரு. சந்திரியவேந்தன்
(BA(Hons) Tam. SPL, MPHIL, Jaffna)

காலம்: 17, 18, 22, 28 ஆகிய நாட்களில்
ஆரம்பம்: 17.07.2010 சனி 2.00 P.M.
200 மாணவர்கள் மட்டுமே
அனுமதிக்கப்படுவர்.

குறிப்பு: இம்முறை வெளி மாணவர்களுக்கும் அனுமதி வழங்கப்படும்.
❖ குறிப்புகளும் வழங்கப்படும்.
உங்கள் அனுமதிக்களை இன்று 16/07/2010 வெள்ளி காலை 9.00 மணியிலிருந்து மாலை 3.00 மணி வரை பெற்றுக்கொள்ளலாம்.