



வலம்புரி

ராம்பு கோ
MADRAS CEMENTS LTD
RAMCO CEMENT
SLS 107 தரம் கொண்டதும்
100 வீத சாதாரண போடலான்
சீமெந்து (O.P.C.) ராம்பு கோ சீமெந்து

பக்கங்கள்: இருபது

Valampurii

சங்கு 11 வள்ளுவர் ஆண்டு 2041 ஆடி 04 செவ்வாய்க்கிழமை (20.07.2010) தொலைபேசி 222 3378, 222 7829 ஒலி 213

பாதுகாப்பு வலயங்களை நீக்கக் கோரி

ஜனாதிபதிக்கு தமிழ்க் கூட்டமைப்பு கடிதம்

மக்களின் பாதுகாப்புக்கு முக்கியத்துவம் கொடுக்க வலியுறுத்து (கொழும்பு)
வடக்குக் கிழக்கு மாகாணங்களில் உள்ள இராணுவ அதியுயர் பாதுகாப்பு வலயங்களில் மக்கள் மீள்குடியேற அனுமதியளிக்க வேண்டும் என்று ஜனாதிபதி மகிந்த ராஜபக்ஷவிடம் தமிழ்த் தேசியக் கூட்டமைப்பு மீண்டும் கோரிக்கை விடுத்துள்ளது. தமிழ்த் தேசியக் கூட்டமைப்பின் தேசியப் பட்டியல் எம்.பியான எம்.ஏ. சுமந்திரன் இக் கோரிக்கையை வலியுறுத்தி ஜனாதிபதிக்குக் கடிதம் ஒன்றை அனுப்பி வைத்துள்ளார். (20 ஆம் பக்கம் பார்க்க)

நீல் புனையைச் சந்தித்துப் பேச வெளிவிவகார அமைச்சர் திட்டம் (கொழும்பு)
ஐ.நா.வின் இலங்கைக்கான வதிவிடப் பிரிதி நீல் புனே, வெளிவிவகார அமைச்சர் ஜி. எல். பீரிஸைச் சந்தித்துப் பேசவுள்ளார். ஐ.நா. செயலாளர் நாயகம் பான் கீ மூனுடன் கலந்துரையாடுவதற்காக நியூயோர்க் கிரகச் சென்ற நீல் புனே, நேற்றிரவு இலங்கைக்குத் திரும்பினார். இந்நிலையில் வெளிவிவகார அமைச்சர் ஜி. எல். பீரிஸை, நீல் புனே இன்று சந்தித்துப் பேச வாய்ப்புள்ளதாகவும் ஐ.நா. செயலாளர் நாயகத்தின் செய்தி ஒன்றை அவர் வெளிவிவகார அமைச்சிடம் தெரிவிப்பார் எனவும் வெளிவிவகார அமைச்சு வட்டாரங்கள் தெரிவித்துள்ளன. இலங்கையிலுள்ள ஐ.நா. அமைப்பினர் சிறந்த முறையில் பேணப்படுவது மற்றும் 2009 ஆம் ஆண்டு (20 ஆம் பக்கம் பார்க்க)

ரணில் நேற்றிரவு இந்தியாவுக்குப் பயணம் (கொழும்பு)
எதிர்க்கட்சித் தலைவர் ரணில் விக்கிரமசிங்க உத்தியோகபூர்வ விஜயம் ஒன்றை மேற்கொண்டு நேற்றிரவு இந்தியாவுக்குப் பயணம் செய்தார். இந்திய அரசின் விசேட அழைப்பின் பேரிலேயே அவர் இப்பயணத்தை மேற்கொள்கின்றார். அவர் அங்கு அந்நாட்டுப் பிரதமர் மன்மோகன் சிங் உட்பட அரசியல் தலைவர்கள் பலரையும் நேரில் சந்தித்து உரையாடுவார். அவர் இம் மாத முடிபுவரை இந்தியாவில் தங்கியிருப்பார் என்று ஐ.தே.க. வட்டாரங்கள் தெரிவிக்கின்றன. (ச-5)

மகவின் மரணத்தில் சந்தேகம் மீண்டும் பிரேதப் பரிசோதனை செய்ய தர்சிகாவின் தாயார் நீதிமன்றில் மனு கையளித்தார். (யாழ்ப்பாணம்)
வேலணை வைத்தியசாலை குடும்பநல உத்தியோகத்தர் சரவணை தர்சிகாவின் சடலத்தினை மீண்டும் தோண்டி எடுத்துப் பிரேத பரிசோதனைக்கு உட்படுத்த உத்தரவிட வேண்டும் என அவரது தாயார் நேற்று நீதிமன்றத்தில் கோரிக்கை மனுவொன்றைக் கையளித்தார். இதேவேளை வழக்கு விசாரணைக்கு வரும் செல்லக் கூடாது எனச் சிலர் தம்மை அச்சுறுத்தியதாகவும் அவர் தனது மனுவில் தெரிவித்துள்ளார். தனது மகளான தர்சிகா, தற்கொலை செய்யவில்லை என்றும் அவர் பாலியல் வலுறுவுக்கு உட்படுத்தப்பட்ட நிலையில் படுகொலை செய்யப்பட்டார் என்றும் அவரது தாயார் அந்த மனுவில் குறிப்பிட்டுள்ளார். தர்சிகாவின் மரணம் குறித்த வழக்கு உணர் காவற்றறை நீதிவான் ஆர்.வசந்தசேனன் முன்னிலையில் நேற்று விசாரணைக்கு எடுத்துக் கொள் (20 ஆம் பக்கம் பார்க்க)

கள் அருந்திய குடும்பஸ்தர் மரணம் மேலும் ஆறு பேர் மயக்கமுற்றனர்! தென்மராட்சியில் நேற்றிரவு சம்பவம் (யாழ்ப்பாணம்)
தென்மராட்சிப் பகுதியிலுள்ள தவறணை ஒன்றில் கள் அருந்திய குடும்பஸ்தர் ஒருவர் உயிரிழந்தார். மேலும் ஆறு பேர் மயக்கமுற்ற நிலையில் யாழ்ப்போதனா வைத்தியசாலையில் அனுமதிக்கப்பட்டுள்ளனர். இச் சம்பவம் தொடர்பில் தெரிய வருவதாக வது, தென்மராட்சி சாவகச்சேரிப் பகுதியில் உள்ள தவறணை ஒன்றில் நேற்றிரவு கள் அருந்திய ஒருவர் மயக்கமுற்றார். அவரை உடனடியாக யாழ்ப்போதனா வைத்தியசாலைக்கு எடுத்து வரும் வழியில் அவர் உயிரிழந்த (20 ஆம் பக்கம் பார்க்க)

சர்வகட்சி குழுவின் தீர்மானம் நேற்றுப் பகிரங்கமாக்கப்பட்டது (கொழும்பு)
இனப்பிரச்சினைக்கு அரசியல் தீர்வு காண்பதற்காக ஜனாதிபதியினால் நியமிக்கப்பட்ட சர்வகட்சிப் பிரதிநிதிகள் குழுவின் இறுதித் தீர்மானங்கள் அடங்கிய அறிக்கையை ஐ.தே.க. நாடாளுமன்ற உறுப்பினர் ஆர். யோகராஜன், சிறிலங்கா முஸ்லிம் காங்கிரஸின் பிரதிச் செயலாளர் நாயகம் சுபத்திரணி நிசாம் காரியப்பர் ஆகியோர் நேற்றுக் கொழும்பில் வெளியிட்டனர். பேராசிரியர் திஸ்ஸ விதாரண தலைமையில் அமைக்கப்பட்ட சர்வகட்சிப் பிரதிநிதிகள் குழுவின் இறுதியறிக்கை ஜனாதிபதியிடம் சமர்ப்பிக்கப்பட்ட போதிலும் அவ் அறிக்கை பகிரங்கப்படுத்தப்பட்டிருக்கவில்லை என்பது குறிப்பிடத்தக்கது. இந் நிலையில் அக்குழுவில் இ.தொ.கா வைப் பிரதிநிதித்து (20 ஆம் பக்கம் பார்க்க)

ஏ-9 வீதியில் விபத்து படைச் சிப்பாய் பலி (யாழ்ப்பாணம்)
யாழ்ப்ப.முகமாலை ஏ-9 வீதியில் நேற்று முன்தினம் இரவு இடம்பெற்ற விபத்தில் ரோந்து நடவடிக்கையில் ஈடுபட்டிருந்த படை வீரர் ஒருவர் எதிர்த்தலத்திலேயே பலியாகியுள்ளார். இரத்தினபுரியைச் சேர்ந்த யுகசிங்க ஆராட்சிகே தரிசு லக்ஷிக என்பவரே சம்பவத்தில் உயிரிழந்தவராவார். இவரது மரணம் தொடர்பாகக் கொடிகாமம் பொலிஸார் விசாரணைகளை மேற்கொண்டனர். சம்பவ இடத்திற்குச் சென்று சடலத்தைப் பார்வையிட்ட சாவகச்சேரி நீதிவான், சுலத்தைக் கொழும்பு சட்ட வைத்திய அதிகாரி மூலம் பிரேத பரிசோதனை நடத்திய பின்னர் உறவினர்களிடம் ஒப்படைக்குமாறு உத்தரவிட்டார். (ச-5)

புலிகளுடனான யுத்த வெற்றியால் நாட்டுக்குத் தனிமரியாதையாம்! அமைச்சர் ஹெகலிய ரம்புகுவை பெருமிதம்

(கொழும்பு)
தமிழீழ விடுதலைப்புலிகளை யுத்தத்தில் வென்றதன் மூலம் இலங்கை சர்வதேசத்தின் முன் கம்பீரமாக நிற்கின்றது என்று மக்கள் தொடர்பாடல் மற்றும் தகவல்துறை அமைச்சர் ஹெகலிய ரம்புகுவை தெரிவித்தார். கண்டி சுவில் விருந்தகத்தில் உடகவிய லாளர்களுக்கென விசேட செயலமர்வு ஒன்று நேற்று இடம்பெற்றது. மக்கள் தொடர்பாடல் மற்றும் தகவல் அமைச்சு, அரசு தகவல் திணைக்களம் ஆகியன இச் செயலமர்வை ஏற்பாடு செய்திருந்தன. போருக்குப் பின்னரான சர்வதேச சவால் கள், மக்கள் சபையின் மூலமாக மக்களின் பங்களிப்பைக் கட்டியெழுப்பதல் ஆகிய தலைப்புக்களில் இங்கு விரிவுரைகள் இடம் பெற்றன. (20 ஆம் பக்கம் பார்க்க)



நடுவு நிலை தவறா நன்னெறி காக்கும் உங்கள் நாளிதழ்

அம்பாறையில் சனியன்று இரவு கிராமவாசிகள் மீது தாக்குதல்

கிராமத்தைவிட்டு வெளியேறும் அச்சுறுத்தல்

இன்ற்தெரியாத ஆயுதக்குழு ஒன்று நேற்றுமுன்தினம் இரவு அம்பாறை மாவட்டத்தின் கிராமவாசிகள் சிலரைத் தாக்கியதை அடுத்து அக்கிராமவாசிகள் தங்கள் கிராமங்களை விட்டு வெளியேறி உள்ளனர். பொத்துவில், பாண்டை, ராகம்வெல ஆகிய கிராமங்களுக்குள் நுழைந்த இந்த ஆயுதக்குழுவின் கிராமவாசிகளைத் தாக்கியதோடு அங்கிருந்த வீடுகளையும் சேதப்படுத்தினர்.

ராகம்வெலவில் உள்ள வாலூகாரம் விகாரையும் தாக்குதலுக்குள்ளானது என பிரதேச செய்திகள் தெரிவித்துள்ளன.

தாக்குதலுக்குள்ளானவர்களில் உணவட்டுனே விஜயவன்ச தேரோவும் ஒருவர் என்பது குறிப்பிடத்தக்கது. இரவு ஒருமணியளவில் எங்களை எழுப்பிய ஆயுததாரிகள் விகாரையை விட்டு ஓடிவிடுமாறு எம்மை அச்சுறுத்தித் தாக்கினர் எனவும் தெரிவித்தார்.

ஆயுததாரிகளின் தாக்குதலுக்குள்ளான பாணமவைச் சேர்ந்த முதியான்சலாகே பண்டார இது தொடர்பில் கூறியதாவது,

நள்ளிரவில் வந்த ஆயுததாரிகள் கறுப்புத் துணியினால் தமது முகத்தை மூடி மறைத்திருந்தனர். எம்மை வீட்டுக்கு வெளியே அழைத்த அவர்கள் எம்மைக் கொன்றுவிடப் போவதாக அச்சுறுத்தினர். அவர்களிடம் இரண்டு ரூ 56ரக துப்பாக்கிகள் இருந்தன. நான் ஒருவாறு அங்கிருந்து தப்பிவந்து விட்டேன். வரும்போது திரும்பிப் பார்த்தபோது

அவர்கள் எங்கும் நெருப்பு வைத்துக் கொண்டிருந்தார்கள்.

உபாலி அபேநாயக்க என்ற ஓய்வுபெற்ற படைஅதிகாரி ஒருவரும் தாக்குதலுக்குள்ளானார். அவர்கள் எங்களைக் கொல்ல வந்தார்கள். நாங்கள் ஒருவாறு அங்கிருந்து தப்பித்தோம். நாங்கள் அங்கிருந்து தப்பிவந்து விசேட அதிரடிப்படை காவலரணில் முறை

விடுதலையைக் கோரி நாளை ஆர்ப்பாட்டம்

முன்னாள் இராணுவ தளபதியும் தேசிய சுதந்திர முன்னணியின் தலைவருமான ஜெனரல் சரத் பொன்சேகாவின் விடுதலையைக் கோரி அவருடைய கட்சி நாளை புதன்கிழமை கொழும்பில் ஆர்ப்பாட்ட உண்டவலம் ஒன்றை நடத்த உள்ளது.

தேசிய சுதந்திர முன்னணியின் பங்காளிக் கட்சி ஜே.வி.பி இவ்வார்ப்பாட்டத்துக்கான ஏற்பாடுகளை ஒழுங்கு செய்துள்ளது. கம்பெல் பார்க்கில் மாலை 3.00 மணிக்கு இவ்வார்ப்பாட்டம் இடம்பெறும் என்று அறிவிக்கப்பட்டுள்ளது. ஆயிரக்கணக்கானோர் இந்த ஆர்ப்பாட்டத்தில் பங்கேற்பார் என்று எதிர்பார்க்கப்படுகிறது. பொன்சேகா விடயத்தில் நீதிமன்றம் உத்தரவை மீறி படையினர் செயற்படுகின்ற மையையும் இவ்வார்ப்பாட்டத்தில் கண்டிப்பார்கள் என்று தேசிய சுதந்திர முன்னணி எம்.பி அனூர குமார திஸாநாயக்க தெரிவித்தார். (ச-5)

யிட்டோம். ஆனால் அப்பகுதிக்கு செல்வ தற்கான அனுமதி தமக்கு இல்லை என்று கூறி அவர்கள் மறுத்துவிட்டார்கள் என்றார்.

இதேவேளை உடகவியலாளர்களை அப்பகுதிக்குச் செல்ல ராகம்வெல பொலிசார் அனுமதி வழங்கவில்லை என உள்ளூர் உடகவியலாளர் அமைப்புகள் தெரிவிக்கின்றன. (ச-5)

வைத்தியர் தப்பிச் செல்வதைத் தடுக்கவே எமது கண்காணிப்பில் வைத்திருந்தோம்

வைத்தியர் கேதீஸ்வரன் விளக்கம்

வேலணை வைத்தியசாலை மருத்துவ மாது மரணம் சம்பந்தமாக குறிப்பிட்ட வைத்தியரை நான் பாதுகாத்ததாக செய்திகள் வெளியாகியுள்ளன. இது தவறானதாகும். அவர் யாழ்ப்பாணத்திலிருந்து தப்பிச் செல்வதைத் தடுக்கவே அவரை எனது கண்காணிப்பில் வைத்திருந்தேன் என யாழ்ப்பிராந்திய சுகாதார சேவைகள் பணிப்பாளர் வைத்திய கலாநிதி ஆ. கேதீஸ்வரன் தெரிவித்துள்ளார்.

அவரது அறிக்கையில் மேலும் தெரிவிக்கப்பட்டுள்ளதாவது,

சம்பவம் நடைபெற்ற தினத்தன்று குறிப்பிட்ட வைத்தியரை கைது செய்ய உத்தரவு

இந்த வகைகளுக்கு தடும்பாடு

(யாழ்ப்பாணம்)

யாழ்ப்பாணம் போதனா வைத்தியசாலை இரத்தவகை வங்கியில் எல்லா வகையான இரத்தவகைகளுக்கும் தட்டுப்பாடு நிலவுகின்றது.

இத் தட்டுப்பாட்டை நிவர்த்தி செய்வதற்கு இரத்ததானம் செய்கின்ற தன்னார்வ குருதிக் கொடையாளர்கள் நேரடியாக இரத்தவங்கிக்கு சமூகம் கொடுத்து இரத்ததானம் செய்து ஒத்துழைக்குமாறு வைத்திய அதிகாரி டாக்டர் எஸ்.சிந்துஜா கேட்டுள்ளார். (ச-3)

பிறப்பிக்கப்படவில்லை. இந்நிலையில் அவர் நீதிக்கு முகம் கொடுக்காது யாழ்ப்பாணத்தை விட்டு வெளியேற முற்பட்டார். அவரை நீதி விசாரணைக்கு முன்னிறுத்தவேண்டிய கடமைப்பாடு எனக்கு இருந்தது. எனவே தான் அவரை நீதி விசாரணைக்கு கையளிக்கும் வரை எமது நிறுவனத்தில் எமது கண்காணிப்பின்கீழ் வைத்திருந்து நீதி விசாரணைக்காக கையளித்தோம். இல்லாவிடில் அவர் யாழ்ப்பாணத்தை விட்டு தப்பிச் செல்ல வாய்ப்புக்கள் இருந்தன.

சம்பவம் நடைபெற்ற தினத்தன்று வேலணை வைத்தியசாலையில் குறிப்பிட்ட வைத்தியருக்கு அச்சுறுத்தல் விடுக்கப்பட்டது. இந்நிலையில் அவர் மீது தாக்குதல் நடத்தப்பட்டால் அது பாரிய பின்விளைவுகளை ஏற்படுத்தும். எனவே மத்திய சுகாதார அமைச்சின் பணிப்புரைக்கமைய அவரிடம் பொலிஸ் பாதுகாப்பு வழங்கப்பட்டது.

எனவே அவர் நீதிவிசாரணைகளிலிருந்து தப்பிச் செல்லாது தடுக்கவும் இச் சம்பவத்தால் பாரிய பின்விளைவுகள் ஏற்படுவதைத் தடுக்கவே இந்த ஏற்பாடுகள் செய்யப்பட்டன என்பதை தெளிவுபடுத்த விரும்புகின்றேன்.

மேலும் சில புத்திரிகைகளில் இவ் வைத்தியரால் இம் மருத்துவ மாதுக்கு துன்புறுத்தல் இடம்பெற்றதாக அறிவிக்கப்படும் நாம் எந்தவொரு நடவடிக்கையும் எடுக்கத் தவறியதாக செய்திகள் வெளியாகின. இது சம்பந்தமாக ஒரு போதும் எமக்கு அறியத் தரப்படவில்லை என்பதை பகிரங்கமாக தெளிவுபடுத்த விரும்புகிறேன் என்றுள்ளது. (சு)

முல்லை.நீதிமன்றம்

நாளை திறப்பு

முல்லைத்தீவு மாவட்ட நீதிமன்றம் நாளை புதன்கிழமை காலை 8.45 மணிக்கூறிந்து வைக்கப்படவுள்ளது. யாழ்ப்பாணம், வவுனியா குடியியல் மேன்முறையீட்டு மேல் நீதிமன்ற நீதிபதி ஜே.விஸ்வநாதன், வவுனியா குடியியல் மேல் முறையீட்டு மேல் நீதிமன்ற நீதிபதி டி.என் சமரக்கோன் ஆகியோர் நீதிமன்றத்தைத் திறந்துவைக்கவுள்ளனர். (ச-5)

உடல், உள உவகை நிகழ்வு

(யாழ்ப்பாணம்)

உள்ளூராட்சி வாரத்தை முன்னிட்டு யாழ்ப்பாணம் மாநகரசபை நடத்தும் முன்பள்ளி சிறார்கள் களின் உடல், உவகை நிகழ்வு இன்று செவ்வாய்க்கிழமை காலை 9 மணிக்கு யாழ்ப்பாணம் மாநகரசபையின் முன்பள்ளி மைதானத்தில் நடைபெறும்.

யாழ்ப்பாணம் மாநகரசபை ஆணையாளர் மு.செ.சரவணபவ தலைமையில் நடைபெறும் இந்நிகழ்வில் பிரதம விருந்தினராக யாழ்ப்பாணம் மாநகரசபை முதல்வர் திருமதியோகேஸ்வரி பற்குணராசா கலந்துகொள்கிறார்.

சிறப்பு விருந்தினர்களாக முன்பள்ளி உதவிக்கல்விப்பணிப்பாளர் க.விமலநாதன், சனசமூக அபிவிருத்தி உத்தியோகத்தார் திருமதி சு.சந்திராதேவி ஆகியோரும் கலந்துகொள்கின்றனர். (சு)

மகேஸ்வரி நீதியத்தில் மணல் பெறுவதற்காக பணம் செலுத்துவோர் தமக்குரிய மணல் கிடைக்கும் திகதிகளை அவர்கள் பணம் செலுத்திய பற்றுச்சீட்டு இலக்கத்தின் அடிப்படையில் (ட.இல) தெரிந்து கொள்ளமுடியும்.

20 th July 2010		21 th July 2010		22 th July 2010		23 th July 2010		24 th July 2010						
333	3326	4313	1008	3332	4357	488	3394	4357	1519	3617	4757	1151	3596	3343
1008	3350	4316	1008	3351	4369	1008	3403	4369	2251	3620	4325	1460	3618	4220
1065	3370	4344	1217	3370	4404	1851	3421	4401	2366	3621	2598	2366	3620	4716
1156	3385	4377	1808	3373	4421	2032	3442	4401	2538	3634	3185	2555	3621	4210
1713	3390	4382	1842	3391	4425	2058	3467	4404	2548	3686	4717	2561	3649	4196
1808	3401	4404	1865	3439	4443	2347	3485	4408	2561	3704	4209	2568	3685	4504
1842	3447	4416	2032	3447	4472	2358	3501	4408	2568	3704	4193	2698	3700	4504
1852	3475	4443	2058	3475	4611	2463	3512	4461	2774	3714	4437	2716	3700	4415
2093	3490	4466	2395	3485	4647	2492	3523	4611	2795	3720	4440	2736	3714	1868
2332	3494	4611	2404	3490	4792	2539	3524	4697	2922	3739	4417	2753	3714	4169
2396	3509	4697	2468	3502	4806	2547	3532	4727	2925	3753	4415	2753	3730	4607
2545	3521	4792	2542	3510	4816	2573	3550	4774	2958	3781	524	2779	3753	4485
2575	3530	4806	2546	3523	4816	2662	3554	4774	2976	3794	4169	2796	3761	4485
2695	3540	4831	2569	3531	4831	2696	3559	4776	2977	3812	4608	2871	3763	4341
2726	3544	4850	2728	3539	4837	2729	3569	4807	3032	3856	7768	2923	3795	
2751	3553	4850	2751	3553	4857	2751	3576	4825	3035	3879	4495	2958	3797	
2778	3602	4857	2774	3569	4862	2779	3599	4829	3050	3891	4488	2975	3867	
2790	3648	4862	2793	3607	5038	2794	3612	4847	3068	3899	1237	2976	3879	
2815	3655	5030	2881	3611	5113	2842	3616	4849	3092	3912		3025	3891	
2861	3681	5038	2888	3635	5131	2891	3635	4862	3117	3949		3032	3899	
2869	3682	5131	2889	3648	5137	2907	3667	5038	3123	3961		3042	3950	
2881	3695	5152	2901	3655	5297	2958	3697	5137	3141	3976		3080	3963	
2938	3695	5371	2938	3696	5304	2963	3697	5161	3156	3986		3116	3981	
2980	3726	5453	2969	3696	5304	2978	3709	5297	3173	3994		3124	3995	
2983	3748	5630	2969	3709	5453	3005	3714	5299	3175	4021		3142	4027	
3008	3748	5639	2979	3718	5466	3049	3715	5304	3218	4054		3157	4051	
3009	3767	6641	2985	3739	5630	3052	3716	5453	3230	4136		3173	4130	
3044	3788	6641	3008	3754	4335	3066	3739	5466	3240	4313		3177	4313	
3047	3805	7621	3009	3768	5686	3067	3754	5630	3247	4351		3194	4375	
3049	3823		3044	3791	4174	3094	3754	4333	3247	4365		3219	4376	
3063	3848		3049	3811	4762	3117	3764	5686	3273	4380		3241	4381	
3081	3854		3063	3854	283	3122	3781	4175	3288	4404		3249	4404	
3111	3882		3074	3876	2437	3140	3793	4762	3311	4470		3273	4483	
3114	3890		3114	3882	5469	3155	3812	309	3338	4611		3289	4611	
3126	3946		3118	3890	4718	3173	3856	2437	3351	4697		3311	4697	
3138	3957		3121	3947	2398	3175	3882	5469	3373	4752		3346	4714	
3153	3977		3139	3958	4193	3209	3891	4717	3403	4774		3433	4775	
3172	3986		3154	3977	4517	3210	3948	4208	3443	4775		3449	4775	
3197	4014		3174	3984	4418	3232	3959	4193	3467	4775		3468	4779	
3203	4019		3205	3986	4426	3238	3975	4429	3482	4844		3482	4779	
3222	4095		3208	3993	1810	3239	3986	4437	3500	4862		3498	4784	
3224	4104		3220	4020	4076	3298	3994	4426	3513	5294		3514	5193	
3233	4159		3223	4095	4609	3305	4021	4406	3523	5294		3527	5619	
3270	4162		3236	4159	5650	3319	4023	4076	3533	5297		3534	5630	
3283	4162		3254	4162	4462	3332	4100	4608	3550	5619		3550	4333	
3291	4194		3282	4194	833	3333	4125	5650	3555	5630		3556	5688	
3293	4223		3298	4224		3351	4162	4489	3572	4333		3572	4181	
3303	4224		3304	4310		3373	4310	873	3575	5686		3574	4756	
3316	4310		3331	4313		3380	4313		3595	4181		3577	4321	

குறித்த தினத்தன்று குறிப்பிட்ட பற்றுச்சீட்டுக்குரிய பயனாளிக் குழு மணல் கிடைக்க தவறும் பச்சுத்தில் உடனடியாக 021-2228837 என்றும் இலக்கத் திற்கு அலுவலக நாட்களில் மாலை 3.30 தொடக்கம் 5.00 மணிவரை முறையிடவும். - தம்பித்துரை மஜீவ் (செயற்றிட்ட இணையாளர்)

(C-709)

இன்று ஒரு தகவல்

பெற்றமனம் பித்து

புதிதாக கல்யாணமான ஒருத்தன் அலுவலகம் முடிந்து வீட்டுக்கு வந்தான்.

“ஜான், ஜான்” என்று சும்பிட்டான்.

உடனே அவனுடைய மனைவி ஓடிவந்து கதவைத் திறந்தாள். “எப்படி இருக்கிறாய் ஜான்?” என்று கேட்டுக் கொண்டே உள்ளே போனாள்.

இந்த இடத்தில் நமக்கொரு சந்தேகம் வரலாம். இவன் ஜான், ஜான் என்று சும்பிடுகிறான். அவனுடைய மனைவி வந்து கதவைத் திறக்கிறாளே... அப்படியானால் ஜான். என்பது யார்? அது ஆண்களின் பெயர் போல் இருக்கிறதே? என்று சந்தேகம் உண்டானது.

அவன் மனைவியின் பெயரைச் சுருக்கிச் செல்லமாக அப்படிச் சும்பிடுகிறான். அது வந்து வேறொன்றுமில்லை. மனைவியின் பெயர் ஜானகி. அதைச் சுருக்கி ஜான் என்று சும்பிடுகிறான். ‘கி’யை விட்டுவிட்டான்.

இதை வாரியார் சுவாமிகள் ஒரு சொற்பொழிவில் தெரிவித்தார்.

அவர் சொன்னார்: “இவன் ஜானகியிலிருந்து ‘கி’ யை மட்டுமா விட்டான். வீட்டுக் கீயையே இப்பொழுது அவளிடம் தானே விட்டுவிட்டான்” என்றார்.

வீட்டுக்குள்ளே வந்த அவன், மனைவியின் முகத்தைக் கவனித்தான் அவளுடைய கண் கலங்கியிருந்தது. உடனே இவன் பதறிப் போனான்.

“ஏன் என்ன ஆச்சு? ஏன் இப்படி அழுகிறாய்?” என்று கேட்டான்.

அதற்கு அவள், “உங்களுடைய அம்மா என்னை உற்று உற்றுப் பார்க்கிறார்” என்றாள்.

உடனே இவன் கொல்லைப் பக்கமாக ஓடினான். அம்மாவைப் பார்த்தான். “ஏன் அம்மா ஜானை உற்று உற்றுப் பார்க்கிறாய்?” என்று கேட்டான்.

“நான் ஒன்றும் தப்பாகப் பார்க்கவில்லையெய்யப்பா... உன்னுடைய மனைவியென்ற படியால் ஆசையாகப் பார்த்திருப்பேன்” என்றார் அவர்.

இவன் மனைவியின் பக்கம் திரும்பினான். நின் மறுபடியும் அம்மாவின் பக்கம் திரும்பினான்.

“இருந்தாலும் ஏன் அவளை அப்படிப் பார்த்தாய்?” என்று கேட்டான்.

பெற்ற தாயையே அடிப்பதற்கு கையொங்கி விட்டான்.

அதற்குள் அவனுடைய மனைவி ஓடி வந்து “ஐயோ... அதை யை அடிக்காதீங்க” என்று சொல்லிக் கொண்டே அதை யின் இரண்டு கைகளையும் சேர்த்துக் கெட்டியாகப் பிடித்துக் கொண்டாள்.

இப்பொழுது அவனுக்கு இன்னும்வசதியாகப் போய்விட்டது. மகனிடம் அடிவாங்கிய அந்த அம்மா மாலை நேரம் கோயிலுக்குப் போனார். கடவுளிடம் வேண்டிக் கொண்டார்.

“கடவுளே! அவன் என்னுடைய பிள்ளை. அவனுடைய மனைவியும் எனக்கு இன்னொரு பிள்ளை மாதிரித்தான். ஏதோ தெரியாமல் நடந்து கொண்டார்கள். அதை நீ பெரிதாக எடுத்துக்கொண்டு அவர்களுக்கு எதுவும் குறை வைத்து விடக்கூடாது.” என்று அந்த அம்மா ஆண்டவனிடம் மனமுருகி வேண்டிக் கொண்டார்களாம்.

இதைத்தான் பெற்ற மனம் பித்து’ என்று சொல்கிறார்கள் என்கிறார். திருமுருக கிருபானந்த வாரியார் சுவாமிகள்.

இங்கே பித்து என்று சொல்வது பைத்தியம் என்ற அர்த்தத்தில் இல்லை. பித்து என்பது ‘மெய்யன்பு’ தனக்கு செய்யும் துன்பத்தை மறந்து பிள்ளைகள் மீது ஒரு தாய் வைக்கும் மெய்யன்பு இருக்கிறது பாருங்க அது தான் பித்து என்கிறார் அவர்.

பித்துப் பிடித்து அலைவது என்பது வேறு!

பைத்தியம் பிடித்து அலைவது என்பது வேறு!

ஒரு பைத்தியக்கார ஆஸ்பத்திரியிலிருந்து அவசரமாக ஒருத்தர் வெளியில் ஓடிவந்தார்.

சட்டையெல்லாம் கிழிந்து தொங்கிக் கொண்டிருக்கிறது. வெளியில் எதிரில் வந்த ஒருத்தர் அவரை மடக்கிப் பிடித்தார்.

“எங்கே ஓடுகிறீர்கள்... வாங்க உள்ளே... டாக்டரைப் பார்க்கலாம்” என்றார்.

அவர் மெதுவாக சொன்னார்: “நான் தான் டாக்டர். புதிதாக வந்து ஒருத்தன் என்னை இப்படி பண்ணிவிட்டான். பின்னால் அவன் என்னை துரத்திக் கொண்டு வருகிறான். நீங்கள் முதலில் போய் அவனைப் பிடியுங்கள். நான் பின்னால் வருகிறேன்.” என்றார்.

தென்கச்சி கோ சுவாமிநாதன்

நன்னடத்தை உத்தியோகத்தர் பதவிக்கான நேர்முகப் பரீட்சைக்கு அழைக்கப்பட்டோர்

(பாழ்ப்பாணம்)

யுனிசெவ் நிறுவனத்தின் நிதி உதவியுடன் நலிவுற்ற குடும்பங்களிற்கு வழங்கும் சேவையை மேம்படுத்தும் நிகழ்ச்சித்திட்டத்திற்கு மைய நன்னடத்தை உத்தியோகத்தர் பதவிக்கு ஆட்சேப்பு செய்வதற்கான நேர்முகத் தேர்வு நாளை மறுதினம் வியாழக்கிழமை பிராந்திய உள்ளூராட்சி உதவி ஆணையாளர் அலுவலகம், புங்கா வீதி, வவுனியாவில் நடைபெறவுள்ளதாக உள்ளூராட்சி மற்றும் நன்னடத்தை சிறுவர் பராமரிப்பு சேவைகள் அமைச்சின் செயலாளர் தெரிவித்துள்ளார்.

இந்நேர்முகப்பரீட்சைக்கு அனுமதி அட்டை கிடைக்கப் பெறாதவர்கள் நாளை புதன்கிழமை பிராந்திய ஆணையாளர் அலுவலகம், காட்டுக்கந்தோர் ஒழுங்கை, பாழ்ப்பாணம் எனும் முகவரியில் பெற்றுக் கொள்ளலாம் என யாழ்ப்பிராந்திய ஆணையாளர் அறிவித்துள்ளார்.

நேர்முகப் பரீட்சைக்கு அழைக்கப்பட்டோர் விபரம்,

கணேசமூர்த்தி பிரேமதாசன், முருகப்பிள்ளை சிவகுமாரி, விஸ்வநாதன் செந்தாரன், இராமநாதன் மகிந்தன், பரீலாஜி கணேசையர், சின்னராசா பிரகலாதன், தணிகாலம் தயாரன், சண்முகநாதன் குமுதன், விமலராணி குணரட்சுனி, பாது

விங்கம் உசேனி, தேவராஜா பிரதீபன், சிவசுப்பிரமணியம் சுதாகரன், மணியம் வசுந்தன், கதிரேஸ்வதி செல்வா, தந்தவிங்கம் சுபாசினி, வினோதிவிங்கம் கார்த்திக், ஜெகதீஸ்வரி சோபனா, வேலுப்பிள்ளை சந்திரகுமாரி, பொன்னம்பலம் சற்குணேஸ்வரன், லோகநாதன் கோகுலநாதன். (6-4)

வல்மேற்கு கலாசார பேரவையினால் இசைப் பயிற்சி வகுப்புகள்

(பாழ்ப்பாணம்)

வலிகாமம் மேற்கு கலாசாரப் பேரவையின் நுண்கலைக்குழுவினால் தரம் 1 முதல் உயர்தரம் வரை கற்கும் மாணவர்களுக்கு இசைப் பயிற்சி வகுப்பொன்றை நடத்தவுள்ளது.

இதில் வாய்ப்பாட்டு, வீணை,

வயலின், மிருதங்கம், நடனம் ஆகியன சூழிக்கப்படவுள்ளதாகவும் வகுப்புகள் எதிர்வரும் ஓகஸ்ட் மாதம் 6 ஆம் திகதி ஆரம்பிக்கப்படவுள்ளதாகவும் குறிப்பிடப்படுகிறது.

இதில் சகல பாடங்களுக்கும்மான மாதாந்த கட்டணம் 100 ரூபா செலுத்த வேண்டும் எனவும் அறிவிக்கப்பட்டுள்ளது.

மேலும் இப்பயிற்சி வகுப்புகளில் குறித்த துறைகளில் அனுபவமும் தேர்ச்சியுமுடைய ஆசிரியர்களால் நடத்தப்படவுள்ளதால் ஆர்வமுள்ள மாணவர்கள் விண்ணப்பங்களை பிரதேச செயலர், கலாசாரப் பிரிவு, பிரதேச செயலகம், சங்கானை என்ற முகவரிக்கு எதிர்வரும் 30 ஆம் திகதிக்கு முன்னர் அனுப்பி வைக்குமாறு வலி மேற்கு பிரதேச செயலர் அறிவித்துள்ளார். (6-4)

இடம்பெயர்ந்த மாணவர்களுக்கான இலவச பாடநூல்கள் அனுப்பி வைப்பு

(அல்வாய்)

இடம்பெயர்ந்த முகாம்களிலிருந்து வந்து வடமராட்சி வலயத்தில் உள்ள பாடசாலைகளில் கல்வி பயிலும் மாணவர்களுக்கான இலவச பாடநூல்கள் கல்வி வெளியீட்டுத் திணைக்களத்தினால் கரவெட்டி மற்றும் பருத்தித்துறை கல்விக்கோட்டங்களிற்கும் அனுப்பி வைக்கப்பட்டுள்ளதாக தெரிவிக்கப்படுகிறது.

மேலும் ஏற்கனவே பாடசாலைகள் தமது பாடநூல் தேவைகளை நேரில் அறிவித்திருந்ததாகவும் அவற்றுள் ஒரு தொகுதி மட்டும்

இங்கு அனுப்பி வைக்கப்பட்டுள்ளதாகவும் அடுத்தவாரமளவில் மேலும் ஒரு தொகுதி பாடநூல்கள் அனுப்பி வைக்கப்படும் என கல்வி வெளியீட்டுத்திணைக்கள ஆணையாளர் புல்புகுமார அறிவித்துள்ளார். (4-19)

இராசி பலன்

20.07.2010
(ஆடி 4, செவ்வாய்க்கிழமை)
நவமி காலை 6.30 மணிவரை
தசமி பின்னிரவு 5.27 மணிவரை
விசாகம் முழுவதும்
இராகுகாலம் 3.01-4.31 மணிவரை
சுபநேரம் 10.31-12.01 மணிவரை
ஸ்மாந்த சயன ஏகாதசி விரதம்.
முதலாம் ஆடிச் செவ்வாய்.

மேடம்	சென்ற இடத்தில் செல்வாக்கு, காரிய நன்மை, தெய்வதரிசனம், பொருள் சேர்க்கை.
இடபம்	தேகநலன், தன்னம்பிக்கை, தொழில் முன்னேற்றம், காரிய அணுகூலம்.
மீதுளம்	குடும்பக்கவலை, அதிகசெலவு, ஆரோக்கியக் குறைவு, தொழில் சிந்தை.
கடகம்	தாய்வுழி உறவு, உஷ்ணவியாதி, சுபசெலவு, மனச்சஞ்சலம்.
சிங்கம்	பிரயாண நன்மை, சுவாரஸ்யம், எடுத்தகாரியம் கைகூடும், தன சிங்கம் வருவாய்.
கன்னி	கடின வார்த்தை, தொழில் ஆர்வம், உறவினர் சந்திப்பு, தனவிரயம்.
துலாம்	வாரியோர் சந்திப்பு, பூத்யூரிப்பம், போசன சுகம், சிந்தனை மிகுதி.
விருச்சிகம்	பித்த ரோகம், காரிய அலைச்சல், சயன சுகக்குறைவு, உறவினர் சந்திப்பு.
தனுசு	எடுத்த காரியம் கைகூடும், தெய்வநம்பிக்கை, பொருள் சேர்க்கை, உற்சாகம்.
மகரம்	பாராட்டு, தொழில் மேன்மை, முயற்சி கைகூடும், தனவருவாய்.
கும்பம்	புதிய திட்டமிடல், தொழில் முன்னேற்றம், திடீர் பயணம், தன விரயம்.
மீனம்	எதிர்பாராத பகை, பிரயாண பயம், ஆரோக்கியக் குறைவு, முயற்சி தாமதம்.

வளவலி

உயர்தரப் பரீட்சைக்கு தோற்றவுள்ள மாணவர்களுக்கு

(பாழ்ப்பாணம்)

ஓகஸ்ட் மாதம் நடைபெறவுள்ள க.பொ.த. உயர்தரப் பரீட்சைக்கு தோற்றும் மாணவர்களுக்கான மாணவர் புதிவுப் புத்தகம், கணிப்பீட்டு வேலைத்திட்டம், தனியாளர் செயல்திட்டம், குழுச் செயல் திட்டம் என்பவற்றை உடனடியாக பூர

ணப்படுத்த வேண்டியுள்ளதால், குறித்த மாணவர்கள் அனைவரும் 21 ஆம் திகதி தத்தமது பாடசாலைகளுக்கு தவறாது சமூகமளிக் குமாறு அதிபர்கள் கேட்டுக்கொள்கின்றார்கள் என துணுக்காய் வலயக் கல்விப் பணிப்பாளர் த.மேகநாதன் அறியத் தருகின்றார். (6-2)

குடநாடக சந்தைகளில் நேற்றைய விலை விபரம்

மரக்கறி வகைகள்	திருநெல்வேலி	பாழ்ப்பாணம்
1 Kg	ரூபா	ரூபா
கத்தரிக்காய்	50	70
உருளைக்கிழங்கு	50	70
பச்சையிலகாய்	120	120
தக்காளி	70	70
மரவள்ளிக்கிழங்கு	50	60
கோவா	80	80
கரட்	120	140
பூசணி	40	50
புடால்	30	50
வாழைக்காய்	50	50
சின்ன வெங்காயம்	50	70
பெரிய வெங்காயம்	50	60
பாக்காய்	60	80
வெண்டிக்காய்	45	60
கருணைக்கிழங்கு	60	70
பயற்றங்காய்	60	80
லீக்ஸ்	--	--
பீற்றாட்	60	80
கறிபிலகாய்	100	80
முருங்கைக்காய்	100	120
போஞ்சி	80	100
கத்தரிதம்புள்ளி	30	50
கீரை - 1 பிடி	10-15	20
தேசிக்காய்	80	100
தேங்காய் (ஒன்று)	25	30



மாத்தளை வை.ஆர்.டி.ஏச் அமைப்பும் பன்னம்பிட்டிய முச்சக்கர வண்டி சங்கமும் இணைந்து சில்லாலை கதிரைமாதா முன்பள்ளி மாணவர்களுக்கு பாடசாலை உபகரணங்களை வழங்கியுள்ளது. இந்நிகழ்வில் ஆலய பங்குத்தந்தை அருட்தந்தை நேசன் உரையாற்றுவதையும் பாடசாலை உபகரணங்கள் வழங்குவதையும் உறுப்பினர்களுடன் மாணவர்கள் மற்றும் பாடசாலை சமூகத்தினரையும் படங்களில் காணலாம்.

மாணிக்கவாசகர் குருபுசையின் இறுதிநாள் நிகழ்வுகள்

(யாழ்ப்பாணம்)
சுன்னாகம் பருத்திக்கலட்டி அருள்மிகு ஞானவைரவர் ஆலய வாதவூர் வாரத்தின் இறுதிநாள் நிகழ்வுகள் இன்று செவ்வாய்க் கிழமை நடைபெறவுள்ளது.
இதில் காலைப் பூசையைத் தொடர்ந்து சிவத்திரு இ.சபாரத்தினம் குமுவினரின் இசையுடன் திருமுறைப் பாராயணம் இடம் பெறவுள்ளது.
இதில் மாலை 4 மணிக்கு விசேடபூசை, வாதவூர் திருமுறை, திருவீதியுலா என்பனவும் இரவு 7 மணிக்கு 'கூலியாளாய் வந்தார் பிட்டுக்கு மண்சுமந்தார்' என்னும் விடயம் பற்றி சித்தாந்த பண்டிதர் கோ.கோ. கோவிந்தராஜகுரு சங்கீத கதாப்பிரசங்கம் நிகழ்த்தவுள்ளார். (6-4)



ஆசிரியர்களுக்கான செயலமர்வுகள்

(அல்வாய்)
வடமராட்சி வலயப் பாடசாலைகளில் தரம் 10, 11 இற்கு சைவசமயம் கற்பிக்கும் ஆசிரியர்களுக்கான செயலமர்வு எதிர்வரும் 24 ஆம் திகதி சனிக்கிழமை வடமராட்சி மத்திய மகளிர் கல்லூரியிலும் தரம் 6 முதல் 11 வரை சங்கீத பாடம் கற்பிக்கும் ஆசிரியர்களுக்கான செயலமர்வு 25 ஆம் திகதி ஞாயிற்றுக்கிழமை நெல்லியடி மத்திய மகா வித்தியாலய ஆசிரிய வள நிலையத்திலும் நடைபெறவுள்ளது.
இச் செயலமர்வுக்கு குறித்த பாடங்களில் கற்பிக்கும் ஆசிரியர்கள் அறிவுரைப்பு வழி காட்டி, பாடப்புத்தகம் என்பவற்றை தவறாது கொண்டு வருமாறு வடமராட்சி வலயக் கல்விப் பணிப்பாளர் வ.செல்வராசா அறிவித்துள்ளார். (4-19)

வயாவிளான் புனித யாகப்பர் ஆலய திருவிழாவை முன்னிட்டு விசேட பஸ்சேவை

(கொழும்புத்துறை)
உயர்பாதுகாப்பு வலயத்தில் அமைந்துள்ள வயாவிளான் புனித யாகப்பர் ஆலய திரு நாள் திருப்பலி எதிர்வரும் 25 ஆம் திகதி ஞாயிற்றுக்கிழமை காலை 9.30 மணிக்கு நடைபெறவுள்ளது.
வயாவிளான் இடம்பெயர்ந்தோர் சங்கத்தினர் மேற்படி திருவிழாவினை நடத்துவதற்கு குருமுதல்வர் ஊடாக நடவடிக்கை எடுத்துள்ளனர்.
இதன் பிரகாரம் அன்றைய தினம் காலை 7.30 மணிக்கு யாழ்.மாவட்டங்களின் 3 இடங்களில் இருந்து பஸ் சேவைகள் ஒழுங்கு

யாழ்.மாநகர சபையினால் வீதி புனரமைப்பும் பணிகள்

(கொழும்புத்துறை)
கொழும்புத்துறை வதிரி டீம் இலந்தைக் குளம் விநாயகர் ஆலய வீதிகள் யாழ். மாநகரசபையால், தற்போது புனரமைக்கப்பட்டு வருகின்றது.
மழைக்காலங்களில் இவ் வீதியில் ஒரு அடி உயரத்திற்கு வெள்ளம் தேங்கி நிற்பதால், இந்து மகா வித்தியாலய மாணவர்

களும் அப்பகுதி மக்களும் போக்குவரத்து செய்வதற்கு பெரும் சிரமப்பட்டு வந்தனர்.
மேற்படி ஆலயத் தேர் வீதி உலா வருவதிலும் இடப்பாடுகள் காணப்பட்டது.
இதற்கமையவே யாழ். மாநகர சபையினர் வீதி அமைக்கும் பணியில் ஈடுபட்டு வருகின்றனர். (6-2-5)

மருதங்கேணி வைத்தியசாலையை

இயங்க வைக்க கோரிக்கை

(திருநெல்வேலி)
தென்மராட்சி பச்சிலைப்பள்ளி, மாசார், சேரன்பற்று பகுதி மக்கள் தற்போது சொந்த இடங்களில் மீள்குடிமயமர்த்தப்பட்டுள்ள போதிலும் மருதங்கேணியில் அமைந்துள்ள வைத்தியசாலை இயங்காமையால், இம் மக்கள் மருத்துவ வசதிகளைப் பெறுவதில் பெரும் சிரமத்தை எதிர்நோக்கு

கின்றனர்.
இவர்கள் மருத்துவ வசதிகளைப் பெற தற்போது பளை, கிளிநொச்சி வைத்தியசாலைகளுக்கு செல்கின்றார்கள். எனவே இப்பகுதி வாழ் மக்கள் மருதங்கேணி வைத்தியசாலையை இயங்கவைக்குமாறு சம்பந்தப்பட்ட அதிகாரிகளுக்கு அறிவிக்கின்றனர். (6-2-35)

புதிய தொழிற்பயிற்சி நெறிகள் ஆரம்பம்

(யாழ்ப்பாணம்)
கைதடி சைவச்சிறுவர் இல்லத்தில் அமைந்துள்ள இலங்கை தொழில் பயிற்சி அதிகாரசபை கட்டடத் தொகுதியில் புதிய தொழில் பயிற்சிகளை இலங்கை தொழிற்பயிற்சி அதிகாரசபை ஆரம்பித்துள்ளது.
இப் பயிற்சியில் நீர்க்குழாய் பொருத்துதல், கணனி வன்பொருள், கணனி மென்பொருள், மரப்பொறியியல், ஆடை உற்பத்தி ஆகியவற்றிற்கான தேசிய தொழில் திறன் சான்றிதழ்க்கான (NVQ III) ஆறு

மாதகால கற்கை நெறிகள் இவ்வாரம் ஆரம்பமாகி நடைபெறுகின்றது.
இதுவரைபதிவினை மேற்கொள்ளாத மாணவர்கள் உடனடியாக தொடர்பு கொள்ளுமாறு யாழ்.மாவட்ட இணைப்பாளர் இரா. அகிலன் கேட்டுக் கொண்டுள்ளார். (6-2)

பனை அபிவிருத்திச் சபையின் பணிப்பாளர் சபை உறுப்பினர்கள் நியமனம்

(நல்லூர்)
பனை அபிவிருத்திச் சபையின், பணிப்பாளர் சபை உறுப்பினர்களாக கடிந்த 15 ஆம் திகதி ஏழுபேர் நியமனம் பெற்றுள்ளனர்.
அவர்களின் பெயர் விபரங்கள் வருமாறு, கே.தேவானந்தா (யாழ்.மாவட்டம்),

வ.இராசலிங்கம் (யாழ்.மாவட்டம்), சுப்பையா சந்துரு (மன்னார் மாவட்டம்), த. ப.ஜெகதீஸ்வரன் (திருகோணமலை மாவட்டம்), ப. இராமச்சந்திரன் (கிளிநொச்சி மாவட்டம்), குல் முகமட் கமால் (முத்தளம் மாவட்டம்) ஆகியோர் தெரிவு செய்யப்பட்டுள்ளனர். (6-2-134)

குடாநாட்டு சந்தைகளில் வெங்காயத்தின் விலை வீழ்ச்சி

(யாழ்ப்பாணம்)
தற்போது யாழ்.குடாநாட்டுச் சந்தைகளில் வெங்காயத்தின் விலையில் வீழ்ச்சி ஏற்பட்டுள்ளது. இதேவேளை சிறிய வெங்காயம் அறுவடைகாலம் ஆதலால் இவ் விலை வீழ்ச்சி ஏற்பட்டுள்ளதாக குறிப்பிடப்படுகிறது. கடிந்த காலங்களில் சந்தைகளில் சிறிய

வெங்காயம் 150 ரூபாவுக்கு மேல் விற்பனை செய்யப்பட்டு வந்தது. தற்போது திருநெல்வேலி சந்தையில் 50 ரூபாவாக விற்பனை செய்யப்படுகிறது. இன்னும் சில நாட்களில் வெங்காயத்தின் விலையில் வீழ்ச்சியேற்படலாமென விவசாயிகள் அச்சம் தெரிவிக்கின்றனர். (6-2)

மண்டலாபிஷேக பூர்த்தி விழா

(மருதங்கேணி)
தென்புலோலி வெள்ளருவை நின்ற அத்தாய் விநாயகர் ஆலய மண்டலாபிஷேக பூர்த்தி விழா நாளை புதன்கிழமை காலை 8 மணிமுதல் யாகபூசை, ஓமம் விசேட அபிஷேகம் நடைபெற்று தொடர்ந்து 1008 சங்குகளால் விநாயகப் பெருமானுக்கு அபிஷேகமும் விசேட பூசையும் இடம்பெறவுள்ளது.
இதில் மாலை 5 மணிக்கு வசந்த மண்டப்பூசை நடைபெற்று விநாயகப் பெருமான் வீதியுலா வரும் காட்சியும் இடம் பெறவுள்ளது. (4-35)

ஆங்கில கட்டுரை விநியோகம்

(யாழ்ப்பாணம்)
வைத்தீஸ்வராக் கல்லூரியின் வெளிச்ச வீடு பாடசாலை அலகு தரம் 9, 11 மாணவர்களை பொதுப் பரீட்சைகளுக்கு தயார்படுத்தும் முகமாக ஆங்கிலக் கட்டுரைகளை விநியோகிக்கவுள்ளது.
ஏற்கனவே விண்ணப்பித்த யாழ்.கல்வி வலயப் பாடசாலைகள் தமக்குரிய கட்டுரைப் பொதிகளை யா/ வைத்தீஸ்வரக்கல்லூரியில் பெற்று மாணவர்களுக்கு இலவசமாக விநியோகிக்குமாறு கேட்டுக் கல்லூரி அதிபர் அறிவித்துள்ளார். (6-4)

குடாநாட்டின் இன்றைய வானிலை

(யாழ்ப்பாணம்)
யாழ்.குடாநாட்டில் இன்று காலநிலை யானது மட்டும் மந்தாரமுமாக காணப்படுமெனவும் ஆங்காங்கே மழைபெய்யக்கூடிய சாத்தியக்கூறுகள் தென்படுவதாக திருநெல்வேலி வானிலை அவதானிப்பு நிலையம் தெரிவித்துள்ளது. (6-2)

நாடு முழுவதிலுமுள்ள தனியார் மருந்தகங்களை சோதனையிடும் நடவடிக்கை ஆரம்பம்

(கொழும்பு)

நாடு முழுவதிலுமுள்ள தனியார் மருந்தகங்களை சோதனையிடும் பாரிய நடவடிக்கை ஒன்றை தேசிய ஓளாத அதிகார சபை திட்டமிட்டுள்ளது.

இத்திட்டம் எதிர்வரும் சில தினங்களில் முன்னெடுக்கப்படவிருப்பதாகவும் இதற்கு தேவையான நடவடிக்கைகளை மேற்கொள்ளுமாறு பிரதேச மாகாண சுகாதார சபைப் பணிப்பாளர்களை அதிகாரசபை கேட்டுக் கொண்டுள்ளது.

மருந்துகளை விற்பனை செய்யும் பொழுது ஒழுக்கக் கோவைகள் சட்டத்திட்டங்கள் என்பனவற்றை மீறவேருக் கெதிராக நடவடிக்கை எடுக்குமாறு சுகாதார அமைச்சர் விடுத்த ஆணைக்கு அமைவாக இந்தத் திட்டம் அமுலாக்கப்படுகின்றது.

கம்பகா மாவட்டத்திலுள்ள பாடசாலை ஒன்றில் கற்கும் மாணவர்களுக்கு சட்ட விரோதமான முறையில் மருந்துகளை விற்பனை செய்த நபர் தொடர்பாக விரிவான விசாரணை ஒன்றை நடத்துமாறு அமைச்சர் அதிகார சபைக்கு பணிப்புரை வழங்கியிருந்ததையடுத்து மேற்கொண்ட விசாரணையில் அவர் சட்டத்திட்டங்களுக்கு மாறாக மருந்துகளை விற்பனை செய்திருக்கிறார் என்பது தெரியவந்தது. இதையடுத்து அவருக்கு கெதிராக வழக்குத் தாக்கல் செய்யப்பட்டுள்ளது.

நாடு முழுவதும் தற்போது சுமார் 65 ஆயிரம் மருந்தகங்கள் காணப்படுகின்றன. இவ் மருந்தக உரிமையாளர்களுக்கு விளக்க மளிக்கும் வேலைத்திட்டத்தை வலுப்படுத்த சுகாதார அமைச்சு எதிர்பார்த்துள்ளதாக தெரிவிக்கப்படுகின்றது. (6)

நீரிலுள்ள உவர்த்தன்மையை நீக்குவதற்கான உபகரணம்

இலங்கை ஆராய்ச்சியாளர்கள் கண்டுபிடிப்பு

(கொழும்பு)

நீரிலுள்ள உவர்த்தன்மையை நீக்குவதற்கான உபகரணமொன்று இலங்கை ஆராய்ச்சியாளர்களினால் கண்டுபிடிக்கப்பட்டுள்ளது. இந்த புதிய உபகரணம் அடுத்த மாதம் மக்களுக்கு அறிமுகப்படுத்தப்படவுள்ளதாக கண்டி ஆய்வு நிலையத்தின் நிபுணர் ஜெ.பி.பத்மபுரி குறிப்பிட்டார்.

தற்போது நீரில் காணப்படும் உவர்த்தன்மை காரணமாக குருநாகல், அநுராதபுரம், பொலநறுவை, கதிர்காமம், மொனரா கலை உள்ளிட்ட பல பிரதேசங்களில் மக்கள் பல்வேறு அசௌகரியங்களை எதிர்நோக்கியுள்ளதாக அவர் தெரிவித்தார்.

உவர்த்தன்மையான நீரைப் பயன்படுத்துவதன் காரணமாக பல பிரச்சினைகள் ஏற்படுவதாக கண்டி ஆய்வு நிலையத்தினர் மேலும் கூறினார். (6-4)

உவர்த்தன்மையான நீரைப் பயன்படுத்துவதன் காரணமாக பல பிரச்சினைகள் ஏற்படுவதாக கண்டி ஆய்வு நிலையத்தினர் மேலும் கூறினார். (6-4)

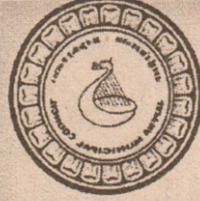

நல்லூர் கந்தசுவாமி கோயில் மகோற்சவ கால தற்காலிக கடைகளை குத்தகைக்கு வழங்குவதற்கான

கேள்வியில் அறிவித்தல் - 2010

நல்லூர் கந்தசுவாமி கோவில் மகோற்சவ காலத்தில் தற்காலிக கடைகள் அமைப்பதற்கான நிலையங்களை குத்தகைக்கு வழங்குவதற்கான கேள்விகள் 05.08.2010 ஆம் திகதி வியாழக்கிழமை நண்பகல் 12.00 மணிவரை என்னால் ஏற்றுக்கொள்ளப்படும்.

ஜஸ்கிரிம் கடைகளுக்கு மீளளிக்கக்கூடிய வைப்புப் பணமாக ரூபா 10000/=ம் ஏனைய கடைகளுக்கு ரூபா 20000/= மீளளிக்கப்படாத கேள்விப் படிவக் கட்டணமாக ரூபா 4000/=ம் (வற்ற வரி தேசத்தைக் கட்டியெழுப்பும் வரி நீங்கலாக) செலுத்தி பற்றுச்சீட்டை பெற்று விண்ணப்பப் படிவத்தினை மாநகராட்சி மன்ற நானாவித இறைவாரிப் பகுதியில் 05.08.2010ம் திகதி காலை 10.00 மணி வரை பெற்றுக்கொள்ளலாம். விண்ணப்பப் படிவங்கள் யாவையும் இவ் அலுவலகத்தில் வைக்கப்படும் கேள்விப் படிவத்தில் 05.08.2010ஆம் திகதி நண்பகல் 12.00 மணிக்கு முன்னர் சேர்க்கப்படவேண்டும்.

கிடைக்கப்பெற்ற கேள்விகள் யாவும் எதிர்வரும் 05.08.2010ஆம் திகதி பி.ப.2.30 மணிக்கு ஆணையாளர் அலுவலகத்தில் திறக்கப்படும். சித்தி பெற்றவர்கள் கேள்வித் தொகையை முழுமையாக செலுத்தி குறிக்கப்பட்ட இடத்தினை பெற்றுக்கொள்ளலாம்.

மேலதிக விபரங்களை மாநகராட்சி மன்ற நானாவித இறைவாரிப் பகுதியில் அலுவலக நேரத்தில் பெற்றுக்கொள்வதுடன் வரை படத்தையும் பார்வையிடலாம்.

குறிப்பு:- (1) கோவில் சுற்றாடலில் உள்ள நிரந்தர கடைகளும் உற்சவ காலத்திற்கு மாநகர சபையால் வழங்கப்படும் கடைகளும் தவிர, வேறு கடைகள், தனியார் காணிகளிலோ, அல்லது தனிப்பட்ட இடங்களிலோ சபையின் அனுமதி இன்றி திறந்து வியாபாரம் நடத்தவும், விளம்பரங்கள், விளம்பர பதாகைகள் அமைப்பதற்கும் அனுமதி வழங்கப்படமாட்டாது என்பதையும் அறியத் தருகின்றேன்.

(11) கோவில் சுற்றாடலில் உள்ள நிரந்தர கடைகள் வியாபார மாற்றம் செய்வதாயின் அதற்கான உரிமத்தை யாழ்ப்பாணம் மாநகர சபையிலிருந்து பெற்றுக் கொள்ள வேண்டும்.

(111) நல்லூர் உற்சவகால வியாபார அனுமதி பெற்ற வியாபாரிகள் மாத்திரம் உள் நுழைய அனுமதிக்கப்படுவார்கள். ஏனைய வியாபாரிகள் எக்காரணம் கொண்டும் உள் நுழைய அனுமதிக்கப்பட மாட்டார்கள்.

மாநகராட்சி மன்றம்
யாழ்ப்பாணம்
19.07.2010

மு.செ.சரவணபவ
மாநகர ஆணையாளர்,
யாழ்ப்பாணம்.

(8707)

வடபகுதி கடற்பிரதேசம் மாசடைதலை தடுத்த அதனை பாதுகாப்பதற்கு திட்டம்

கடற்கரை பாதுகாப்பு திணைக்களம் நடவடிக்கை

வடபகுதி கடற்பிரதேசம் மாசடைவதை தடுத்து அந்த பகுதியை பாதுகாப்பதற்கான திட்டமொன்றை கடற்கரைப் பாதுகாப்பு திணைக்களம் அமுல்படுத்தியுள்ளது.

முகாமைத்துவ திட்டத்தின் கீழ் இது தொடர்பான நடவடிக்கைகள் முன்னெடுக்கப்படுவதாக திணைக்களத்தின் பணிப்பாளர் அனில் பிரேமரத்ன தெரிவித்துள்ளார்.

பாதுகாப்பு காரணங்களுக்காக நந்திக் கடல் களப்பில் இருந்த சில கண்டல் தாவரங்கள் அழிப்பதற்கு நேரிட்டதாகவும் இதன்காரணமாக நந்திக் கடல் களப்பில் மேற்கொள்ளப்படும் இறால் வளர்ப்பு பாதிப்படைந்துள்ளது எனவும் அவர் குறிப்பிட்டார்.

மேலும் நந்திக் கடல் களப்பின் உற்பத்தி அளவை மேலும் உயர்த்தும் வகையில் அடுத்த 2 ஆண்டு காலப்பகுதியில் பல்வேறு திட்டங்கள் முன்னெடுக்கப்படவுள்ளன.

கண்டல் தாவரங்களை ஏற்கனவே இருந்த நிலைக்குகொண்டு வருவதே இதன் முக்கிய நோக்கமாகும்.

கடற்கரை பாதுகாப்பு திணைக்கள ஆணையாளர் மேலும் தகவல் தருகையில் இதன் மூலம் நந்திக்கடல் களப்பில் மீன் பிடி நடவடிக்கைகளை மேற்கொள்ளும் மீனவர்கள் நன்மையடைவார்கள் எனக் குறிப்பிட்டார்.

இதேவேளையாழ். குபாநாட்டிலுள்ள கடற்கரைகளை பாதுகாப்பதற்கான ஏற்பாடுகள் செய்யப்பட்டுள்ளதாகவும் காங்கேசன்துறையிலுள்ள சுண்ணாம்பு கற்பாறை கரைபுதற்காக பெரும் எண்ணிக்கையான சுற்றுலா பயணிகள் செல்வதாகவும் உரிய முகாமைத்துவத்திட்டத்தின் கீழ் காங்கேசன்துறை முகத்தில் சுற்றுலாப் பூங்கா வொன்றை அமைப்பதற்கும் தீர்மானிக்கப்பட்டுள்ளதாக தெரிவிக்கப்படுகிறது. (6-4)

சீமெந்து, கல், மண்ணை மட்டுமல்ல;

நிரந்தர அரசியல் தீர்வையே தமிழ் மக்கள் எதிர்பார்க்கின்றனர்

யோகராஜன் எம்.பி.தெரிவிப்பு

வடக்கு கிழக்குத் தமிழர்கள் அரசியல் தீர்வை எதிர்பார்க்கவில்லை எனவும் அவர்கள் சீமெந்து, கல், மண் ஆகியவற்றை எதிர்பார்ப்பதாக சிலர் கூறுகின்றனர். ஆனால் அது தவறு இனப்பிரச்சினைக்கு நிரந்தரமான அரசியல் தீர்வை தமிழ் மக்கள் எதிர்பார்க்கின்றனர்.

இவ்வாறு சர்வ கட்சிப் பிரதிநிதிகள் குழுவின் இறுதி அறிக்கையை ஸ்ரீலங்கா முஸ்லிம் காங்கிரஸின் பிரதிச் செயலாளர் நிஸாம் காரியப்பர் சகிதம் இணைந்து கொழும்பில்

நேற்று வெளியிட்டு வைத்து உரையாற்றுகையில் ஐக்கிய தேசியக் கட்சியின் நாடாளுமன்ற உறுப்பினர் ஆர்.யோகராஜன் தெரிவித்தார்.

இம்முறை பாதுகாப்பு நடவடிக்கைகளுக்காக 200 பில்லியனுக்கு மேற்பட்ட தொகை ஒதுக்கப்பட்டுள்ளது. இவ்வாறான செலவீனங்களைக் குறைப்பதற்கு நிரந்தர சமாதானம் நிலவ வேண்டும். அதற்கு அரசியல் தீர்வு அவசியம் எனவும் ஆர்.ஜோகராஜன் குறிப்பிட்டார். (6)



நாரந்தனை சரவணை கர்ணம்தோட்டம் ஸ்ரீ சிவசுப் பிரமணிய கோவில் தீர்த்தத் திருவிழாவில் சுவாமிக்கு வசந்த மண்டப பூசை இடம் பெறுவதையும், தேரில் ஆரோ கணிப்பதையும் படங்களில் காணலாம்.

நிறுவனர் தினமும் பரிசளிப்பு விழாவும்

(யாழ்ப்பாணம்)

உயரப்புலம் குணபாலன் வித்தியாலயத்தின் நிறுவனர் தினமும் பரிசளிப்பு விழாவும் நாளை மறுதினம் வியாழக்கிழமை பி.ப. 2மணிக்கு கைலாசப்பிள்ளை மண்டபத்தில் என்.தனபாலசிங்கம் தலைமையில் நடைபெறவுள்ளது.

இந்நிகழ்வில் பிரதம விருந்தினராக வலிகாம வலைய உதவிக்கல்விப் பணிப்பாளர் எஸ்.கணேசலிங்கம் கலந்து சிறப்பிப்பதுடன் சிறப்பு விருந்தினராக ஓய்வு பெற்ற ஆசிரியர் திருமதி. சிவலோக நாயகி மார்க்கண்டு கலந்துகொள்ளவுள்ளார். (6)

நற்கருணை வழிபாடும் திருவிழா திருப்பலும்

(பொலிகண்டி)

பொலிகண்டி குழந்தை இயேசு ஆலய வருடாந்த திருவிழா கடந்த 13ஆம் திகதி ஆரம்பமாகி இன்று செவ்வாய்க்கிழமையுடன் நவநாட்கள் நிறைவடையவுள்ளது.

இதில் நாளை புதன்கிழமை மாலை 5.30 மணிக்கு இயேசுநாதருடைய நற்கருணை எழுந்தேற்றமும் மறுநாள் வியாழக்கிழமை காலை 7மணிக்கு திருவிழா திருப்பலியும் இடம்பெற்று திருவிழா நிறைவடையவுள்ளது. (4)

1008 சங்காபிஷேகமும் நவநாபிஷேகமும்

(பொலிகண்டி)

பொலிகண்டி மருதாம்புலம் அருள்மிகு ஸ்ரீ பத்திரகாளி அம்பாள் ஆலய மூலமூர்த்தி களுக்கான 1008 சங்காபிஷேகமும் பரிவார மூர்த்திகளுக்கான நவநாபிஷேகமும் இன்று செவ்வாய்க்கிழமை காலை 10 மணிக்கு இடம்பெறவுள்ளதாக ஆலய பரிபாலன சபையினர் அறிவித்துள்ளனர். (4)

ஊடக அபிவிருத்தி அதிகார சபையை அமைக்க அரசாங்கம் திட்டம்



ஊடகங்களின் மேம்பாட்டுக்கு உதவும் வகையில் ஊடக அபிவிருத்தி அதிகார சபை ஒன்றை அமைக்க அரசாங்கம் திட்டமிட்டுள்ளதாக வெகுசன ஊடக அமைச்சர் கெஹலிய ரம்புகுவெலதெரிவித்துள்ளார்.

கண்டி மாவட்ட ஊடகவியலாளர்களுக்கான கருத்தரங்கொன்றை கண்டி சிவிஸ் விடுதியில் ஆரம்பித்து வைத்து உரையாற்றிய போதே அமைச்சர் இவ்வாறு குறிப்பிட்டார். அவர் தொடர்ந்து கூறுகையில்,

ஊடகவியலாளர்களின் தொழில்சார் தன்மை மற்றும் அது சார்ந்த துறையில் மேம்பாட்டையும் ஏனைய தொழில் துறையினருக்குக் கிடைக்கின்ற தொழில் அங்கீகாரத்தை ஊடகவியலாளர்களுக்கும் ஏற்படுத்துவதே இதன் நோக்கமாகும் எனக் குறிப்பிட்டார்.

மீள் குடியேற்றத்திற்கு உதவீ வழங்கும் பேரவை ஒன்றை நிறுவத் திட்டம்

அரசு நடவடிக்கை

வெளிநாட்டு உதவியில் மீள் குடியேறியோர் உட்கட்டமைப்பு நடவடிக்கைகளை மேம்படுத்தவும் அதற்காக உதவ முன்வரும் நாடுகளின் பேரவை ஒன்றை இங்கு அமைக்கவும் திட்டமிட்டுள்ளதாக மீள்குடியேற்ற அமைச்சின் செயலாளர் தெரிவித்தார்.

அதன் அடிப்படையில் அரசாங்கம் ஏழு நாடுகளின் உதவிகளைப் பெறுவதற்கான முயற்சிகளை முன்னெடுத்து வருகின்றது.

அவுஸ்திரேலியா, நெதர்லாந்து, கனடா, சுவீடன், நோர்வே, இங்கிலாந்து மற்றும் ஐரோப்பிய ஒன்றியம் ஆகிய நாடுகளிடமிருந்து நிதியுதவி மற்றும் நன்கொடைகளைப் பெற்றுக் கொள்ளும் முகமாக அரசாங்கம் இந்நாடுகளுடன் ஆரம்பக் கட்டப் பேச்சுக்களில் ஈடுபட்டு வருகிறது.

இந்திய வம்சாவளி தமிழர்களுக்கு தனிமாகானக் கோரிக்கை

ஜனநாயக மக்கள் முன்னணி முன்வைக்கவுள்ளது

(கொழும்பு)

இந்திய வம்சாவளி தமிழர்கள் செறிந்து வாழ்கின்ற மலையகத்தின் பதுளை மாவட்டத்தையும் நுவரெலியா மாவட்டத்தையும் ஒன்றிணைத்து ஒரே மாகாணமாக அறிவிக்கப்பட வேண்டும் என்ற கோரிக்கையை முன்வைத்திருப்பதாக ஜனநாயக மக்கள் முன்னணி தெரிவித்துள்ளது.

ஜனநாயக மக்கள் முன்னணியின் நாடாளுமன்ற உறுப்பினர் பிரபாகசேன இதனை தெரிவித்துள்ளார்.

இந்த யோசனையை எதிர்வரும் 22ஆம் திகதி நடைபெறவுள்ள மலையக தமிழ்க்கட்சிகளுக்கு இடையிலான சந்திப்பின்போது முன்வைக்கவிருப்பதாக அவர் குறிப்பிட்டுள்ளதான் இந்த சந்திப்பின் பின்னர் இது தொடர்பில் அரசாங்கத்திடம் கோரிக்கை ஒன்றை முன்வைத்திருப்பதாகவும் அவர் தெரிவித்துள்ளார்.

இவ்வாறு உருவாக்கப்படும் நிலையில்

வடக்கு மற்றும் கிழக்கு மாகாணங்களை போல இது மலையக தமிழ் மக்களுக்கான தனி மாகாணமாக அமையும் எனக் கூறியுள்ளதோடு, மலையகத்தில் தனியான மாகாண சபை, பிரதேச செயலகங்கள் என்பன உருவாக்கப்படுவதன் ஊடாக மலையக தமிழ் மக்களுக்கான சேவைகளை இலகுவாக பெற்றுக்கொள்ளக்கூடியதாக இருக்கும் எனக் குறிப்பிட்டுள்ளார்.

இதேவேளை பதுளை மற்றும் நுவரெலியா மாவட்டங்களை ஒன்றிணைத்து ஒரே மாகாணமாக்கும் திட்டத்தை முதன் முதலில்

மலையக மக்கள் முன்னணி கடந்த 1994 ஆம் ஆண்டு முன்வைத்தது.

கட்சியின் உபதலைவர் அ.லோரன்ஸின் தகவல்படி, இது தொடர்பில் நாடாளுமன்ற தெரிவுக்குழுவிடம் முன்வைத்த அரசியல் திருத்த யோசனைகளின் போதும் தமது கட்சியினால் இந்த யோசனை முன்வைக்கப்பட்டுள்ளதாகத் தெரிகிறது.

இதற்கான அனுமதி கிடைக்கப்படும் பட்சத்தில் மலையக மக்களுக்கு கிடைக்கின்ற சிறந்த வரப்பிரசாதகமாக அது அமையும் என அ.லோரன்ஸ் கூறியுள்ளார். (6-2)

பொலிஸ் நிலையங்களில் காசிதாதிகளுக்கு தட்டுப்பாடு?

நாட்டின் அநேகமான பொலிஸ் நிலையங்களில் காசிதாதிகளுக்கு பெரும் தட்டுப்பாடு நிலவி வருவதாகத் தகவல்கள் வெளியாகியுள்ளன.

முறைப்பாடுகளை பதிவுசெய்தல் உள்ளிட்ட அன்றாடப் பணிகளை மேற்கொள்வதற்குத் தேவையான பதிவுப் புத்தகங்கள், பேனை, பென்சில் போன்ற காசிதாதிகளுக்கு பெரும் தட்டுப்பாடு நிலவி வருவதாகக் குறிப்பிடப்படுகிறது.

நீண்ட நாட்களாகக் காசிதாதிகளுக்கு

தட்டுப்பாடு நிலவி வருவதாகவும் பிணை விண்ணப்பப்படிவும், எரிபொருள் முத்திரை, தகவல்கள் பரிமாற்றங்களை பதிவுப் புத்தகம், தற்காலிக வாகன சாரதி அனுமதிப்புத்திரம் மற்றும் ஏனைய பத்திரங்கள் மற்றும் ஆவணங்களுக்கு தட்டுப்பாடு நிலவி வருவதாக உயர் பொலிஸ் அதிகாரியொருவர் தெரிவித்துள்ளார்.

காசிதாதிகளுக்கு நிலவி வரும் தட்டுப்பாடு மட்டுமன்றி பொதுமக்களையும் பாதித்துள்ளதாக அவர் குறிப்பிட்டுள்ளார். (6-4)

பெருந்தோட்டத் தமிழ்ப்பெண்களின் பாதுகாப்பை உறுதிப்படுத்த நடவடிக்கை எடுக்கவேண்டும் ஜனநாயக மக்கள் முன்னணி கோரிக்கை

பெருந்தோட்ட தமிழ்ப் பெண்களின் பாதுகாப்பை உறுதிப்படுத்த நடவடிக்கை எடுக்கப்பட வேண்டும் என ஜனநாயக மக்கள் முன்னணி கோரிக்கை விடுத்துள்ளது.

குறிப்பாக தலைநகர் கொழும்பு மற்றும் புறநகரப் பகுதிகளில் வீட்டு வேலைக்காக செல்லும் மலையகப் பெருந்தோட்டத் தமிழ்ப் பெண்கள் பல்வேறு இடங்களை எதிர்நோக்கி வருவதாக ஜனநாயக மக்கள் முன்னணியின் பாராளுமன்ற உறுப்பினர் பிரபாகசேன் தெரிவித்துள்ளார்.

புதிய செட்டித் தெருவில் கடந்த வாரம் 44 வயதான மலையகத் தமிழ்ப் பெண்ணொருவர் கொல்லப்பட்ட சம்பவம் தொடர்பில் கருத்து வெளியிட்ட போது அவர் இதனைச் சுட்டிக் காட்டியுள்ளார். வெலாசாமி சீதாராணி என்ற

பெண்ணே இவ்வாறு கொலை செய்யப்பட்டுள்ளார்.

மூன்று நாட்கள் உணவு எதனையும் வழங்காத வீட்டு உரிமையாளர்கள் குறித்த பெண்ணை தாக்கியுள்ளதாகவும் கடுமையாக தாக்கப்பட்டதனால் குறித்த பெண் உயிரிழந்துள்ளதாகவும் தெரிவிக்கப்படுகிறது.

அண்மைக்காலமாக மலையக பெருந்தோட்டத் தமிழ்ப்பெண்கள் இவ்வாறு படுகொலை செய்யப்படும் சந்தர்ப்பங்கள் உயர்வடைந்துள்ளதாக அவர் சுட்டிக் காட்டியுள்ளார்.

கொழும்பு உள்ளிட்ட நகர்ப்பகுதிகளில் பணியாற்றி வரும் வீட்டுப் பணிப்பெண்களின் பாதுகாப்பை உறுதிப்படுத்த நடவடிக்கை எடுக்கப்படவேண்டுமென அவர் வலியுறுத்தியுள்ளார். (6)

இரத்தினபுரி கேகாவை மாவட்டங்களில் கரும் மழை

(கொழும்பு)

இரத்தினபுரி, கேகாவை மாவட்டங்களில் நாட்டில் தற்போது நிலவி வரும் மழையுடன் கூடிய கால நிலை காரணமாக கூடுதல் மழை பெய்து வருவதாகவும் இன்னும் சில தினங்களுக்கு இந்தநிலை நீடிக்குமென்றும் வானிலை அலுவலர் நிலையம் அறிவித்துள்ளது.

தென்மேல் பருவப் பெயர்ச்சி காரணமாக இவ்விரு மாவட்டங்களிலும் இடைக்கிடையே கரும் காற்றும் வீசக் கூடுமென காலநிலை அலுவலர் நிலைய அதிகாரியான தமயந்தி திக்கெட்டி ஹேவாகே தெரிவித்தார்.

கடந்த 48 மணித்தியாலங்களில் அதி கூடிய மழை வீழ்ச்சியாக கென்யொன் பகுதியில் 114.5 மில்லி மீற்றர் மழை பெய்துள்ளதாக பதிவாகியுள்ளது.

லக்ஷபானாவில் 89.5 மில்லி மீற்றர், நோர்ட்டன் பிரிஜில் 83.03 மில்லிமீற்றர், மவுசாகலையில் 77.5 மில்லிமீற்றர் என்ற அடிப்படையில் மழைவீழ்ச்சி பதிவாகியிருப்பதாக வானிலை அலுவலர் நிலையம் தெரி

வித்தது. அத்துடன் மஸ்கெலியாவில் 57 மில்லி மீற்றர் அளவிலும் மழை பெய்துள்ளது. மலையகத்தின் தென்மேற்குப் பகுதியில் தொடர்ச்சியாகப் பெய்து வரும் அதி கூடிய மழை காரணமாக கென்யொன் லக்ஷபான மற்றும் காசல் நீர்த்தேக்கங்களின் நீர் மட்டங்கள் உயர்ந்துள்ளதையடுத்து அவற்றின்வான் கதவுகள் நேற்றுமுன்தினம் நண்பகல் 12 மணி முதல் திறந்து விடப்பட்டிருப்பதாக நோர்ட்டன் பிரிஜிக்குப் பொறுப்பான பொலிஸ் நிலையப் பொறுப்புதிகாரி அறிவித்திருப்பதாக பொலிஸ் ஊடகப் பேச்சாளர் சிரேஷ்ட பொலிஸ் அத்தியட்சகர் பிரசாந்த ஜெயக்கொடி கூறினார்.

இதேநேரம் கொத்தமலை நீர்த்தேக்கத்தின் வான் கதவுகளும் திறந்து விடப்பட்டுள்ளதாக அதிகாரியொருவர் தெரிவித்தார். வான் கதவுகள் திறக்கப்பட்டுள்ளதனால் அதனை அண்டிய பிரதேசங்களில் வாழும் மக்கள் அவதானத்துடன் இருக்குமாறும் எச்சரிக்கை விடுக்கப்பட்டுள்ளது. (6-2)

ஐ.நா.பாதுகாப்புச் சபையில் நிரந்தர உறுப்பினராகும் இந்தியாவின் நீண்ட நாள் கனவு பலக்குமா?

ஐக்கிய நாடுகள் பாதுகாப்புச் சபையில் சீர்திருத்தம் செய்வது தொடர்பான விவாதம் இப்போது சூடு பிடித்துள்ளது. அமெரிக்கா, ரஷ்யா, சீனா, இங்கிலாந்து, பிரான்ஸ் ஆகிய 5 நாடுகள் ஐ.நா. பாதுகாப்புச் சபையின் நிரந்தர உறுப்பு நாடுகளாக உள்ளதுடன்

ரிக்கும் என்பது இவற்றின் வாதம். பாதுகாப்புச்சபை விரிவுபடுத்தப்பட்டால் இந்தியாவுக்கு அதில் இடம் உண்டு என்கிற நிலையில், பாகிஸ்தான் அதை எதிர்ப்பதற்கு கூடுதல் காரணம் உள்ளது.

இச் சூழ்நிலையில் பாதுகாப்புச் சபையில் நிரந்தர உறுப்பினராக வேண்டும் என்ற இந்தியாவின் நீண்ட நாள் கனவு இம்முறையாவது நிறைவேறாமா என்ற கேள்வி எழுந்துள்ளது.

தியா பெரும்பங்காற்ற வேண்டும் என்று மட்டும் கூறி வரும் சீனா தனது நிலைப்பாட்டை வெளிப்படையாகச் சொல்ல மறுக்கிறது.

ஐ.நா. பாதுகாப்புச்சபை சீர்திருத்தம் தொடர்பாக இந்தியா ஒரு யோசனையை முன் வைத்துள்ளது. நிரந்தர உறுப்பினர் எண்ணிக்கையை அதிகப்படுத்தினாலும் புதிதாக நிரந்தர உறுப்பினர் அந்தஸ்தைப் பெறும் நாடுகள் வீட்டோ அதிகாரத்தைப் பயன்படுத்தாமல் இருக்கலாம் என்று கூறியுள்

பாதுகாப்புச்சபை நிறைவேற்றப்பட்டுள்ள தடை தீர்மானங்களுக்கு அமெரிக்கா தான் சூத்திரதாரி. ரஷ்யா தவிர மற்ற மூன்று நாடுகளும் அமெரிக்காவை எதிர்க்கத் தயங்குகின்றன.

ஈராக்கிற்கு எதிரான போரின் போது ஐ.நா. சபையின் தீர்மானங்களைப்பொருட்படுத்தாமல் தான் அமெரிக்கா செயற்பட்டது.

அமெரிக்காவின் நிபந்தனைக்கு பணிந்து அதன் கூட்டுப்படைகளும் ஈராக்கை நிர்மூலமாக்கினர். ஆப்

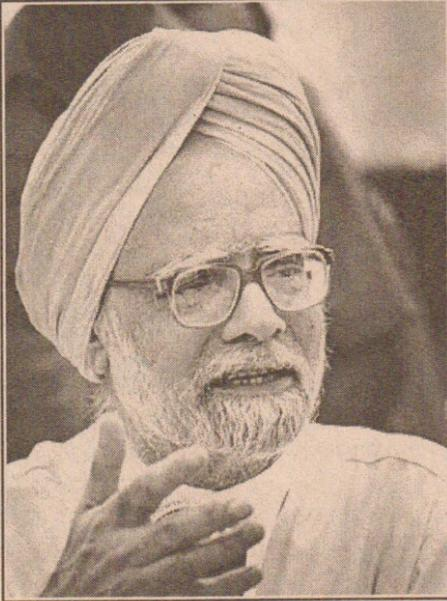

15 நாடுகள் நிரந்தரமல்லாத உறுப்பு நாடுகளாகும். இவை சுழற்சி முறையில் நியமிக்கப்படும்.

ஐ.நா.பாதுகாப்புச்சபை வலிமையுடன் செயற்படவும் அந்த அமைப்பில் ஜனநாயகத்தை வலுப்படுத்தவும் நிரந்தர உறுப்பு நாடுகள் மற்றும் நிரந்தரமல்லாத உறுப்பு நாடுகளின் எண்ணிக்கையை அதிகரிக்க வேண்டும் என இந்தியா, பிரேசில், ஜேர்மனி, ஜப்பான் ஆகிய ஜி4 நாடுகள் வலியுறுத்தி வருகின்றன.

ஆனால் பாகிஸ்தான், இத்தாலி தலைமையிலான 40 நாடுகள் கொண்ட குழு நிரந்தர உறுப்பினர்கள் எண்ணிக்கையை அதிகரிக்க எதிர்ப்புத் தெரிவித்து வருகிறது. 5 உறுப்பு நாடுகளால் ஏற்கனவே பல்வேறு பிரச்சினைகளின் ஒருமித்த கருத்தை எட்ட முடியவில்லை.

இந்நிலையில் எண்ணிக்கையை அதிகரித்தால் குழப்பம் தான் அதிக

இங்கிலாந்து, ரஷ்யா, பிரான்ஸ், ஆகியவை இந்தியா நிரந்தர உறுப்பினராக ஏற்கனவே ஆதரவு தெரிவித்துள்ளன. இதுவரை அமைதிக்காத்த அமெரிக்காவும் இந்தியாவுக்கு ஆதரவு தெரிவித்துள்ளது. அண்மையில் அமெரிக்கா சென்ற பிரதமர் மன்மோகன் சிங்கிடம் அமெரிக்க வெளியுறவு அமைச்சர் ஹிலாரி அந்த ஆதரவை உறுதிப்படுத்தினார். சீனா மட்டும் தான்

எது. எதிர்ப்பாளர்களைச் சமாதானப்படுத்தும் நோக்கில் இந்த யோசனை கூறப்பட்டிருந்தாலும் இதன் மூலம் நிரந்தர உறுப்பு நாடுகளின் எண்ணிக்கையை அதிகரிக்க வேண்டும் என்ற நோக்கமே சிதைந்து போய்விடக்கூடும்.

உலகளாவிய பல்வேறு பிரச்சினைகளில் இப்போது வீட்டோ அதிகாரம் பெற்ற 5 நாடுகள் வைத்தது தான்



இவ்விடயத்தில் மதில்மேல் பூனையாகவுள்ளது.

அனைத்துத் துறைகளிலும் தனக்கு சவால் விடும் வகையில் ஒரு பெரும் சக்தியாக வளர்ந்து வரும் இந்தியாவுக்கு சீனா ஆதரவு அளிக்குமா என்பது கேள்விக்குறியே.

உலகளாவிய விடயங்களில் இந்

சட்டம் என்கிற நிலை உள்ளது. அதுவும் அமெரிக்கா தனக்குப் பிடிக்காத நாடுகளுக்கு எதிராக பல்வேறு தடைகளைக்கொண்டுவர ஐ.நா.வை தன் வசப்படுத்தி பயன்படுத்துகிறது என்பது நீண்டநாள் குற்றச்சாட்டு.

உதாரணமாக ஈரான், வடகொரியாவுக்கு எதிராக இதுவரை ஐ.நா.

கானிஸ்தானிலும் அதுதான் நடந்து கொண்டு இருக்கிறது.

இந்நிலையில் பாதுகாப்புச் சபையில் கூடுதல் நாடுகள் இடம்பெற்றால் எந்தப் பிரச்சினையிலும் நியாயமான முடிவு கிடைக்கும் வாய்ப்பு உண்டு. அதுவும் வலுவான ஜனநாயக அடிப்படையை கொண்டுள்ள இந்தியா, பிரேஷில் போன்ற இடம்பெற்றால் இன்னும் ஓர் ஈராக், ஆப்கான் போர்கள் நடைபெறாமல் தவிர்க்கப்படலாம்.

ஐ.நா.வில் இடம்பெறவேண்டும் என்று நினைக்கும் இந்தியா இதுவரையிலான உலகளாவிய பல பிரச்சினைகளில் தன் கருத்தை வலுவாக தெரிவித்ததில்லை என்ற குற்றச்சாட்டு உள்ளது. ஈரானுக்கு எதிரான பொருளாதார தடை இலங்கைக்கு எதிரான மனித உரிமை மீறல் புகார் போன்றவற்றில் இந்தியா மேம்போக்கத்தான் செயற்பட்டுள்ளது.

பல விடயங்களில் மௌனமாக இருப்பது ஒரு வகையில் ராஜதந்திரம் தான். ஆனால் அது எல்லா நேரங்களிலும் கைகொடுக்காது நம் பலவீனத்தை நாமே காட்டிக்கொடுப்பது போலாகி விடும் என தெரிவிக்கப்படுகிறது.

24 மணி நேரமும் எரிபொருளை கரையேற்றும் நடவடிக்கை

(கொழும்பு)

கப்பல் மூலம் இலங்கைக்கு இறக்குமதி செய்யும் எரிபொருளை கடற்படையின் பாதுகாப்புடன் 24 மணித்தியாலமும் கரையேற்றுவதற்கு பெற்றோலிய வள அமைச்சு நடவடிக்கை எடுத்துள்ளது.

இதன் மூலம் கடந்த காலங்களில் விரயமான கோடிக்கணக்கான ரூபா நிதியை மீதப்படுத்த முடியுமென அமைச்சர் சுசில் பிரேமஜயந்த தெரிவித்துள்ளார்.

பாதுகாப்பு காரணங்களுக்காக இதுவரை

ஐ.தே.க. எம்.பி சுஜீவ சேனசிங்க

பிணையில் விடுவிக்கப்பட்டார்

ஐக்கிய தேசியக்கட்சியின் கொழும்பு மாவட்ட நாடாளுமன்ற உறுப்பினரான சுஜீவ அர் ஜன சேனசிங்க 50 ஆயிரம் ரூபா ரொக்கப் பிணையிலும் இரண்டு பேரின் சரீர்ப் பிணையிலும் நேற்று விடுதலை செய்யப்பட்டுள்ளார்.

கடந்த வருடம் டிசம்பர் மாதம் 2ஆம் திகதி நீதிமன்றத்திற்கு வரும் போது, ஒமரே கசப்ப தேரரை பேசியதாக சுஜீவ சேனசிங்க மீது வாழைத்தோட்டப் பொலிஸ் நிலையத்தில் முறைப்பாடு செய்யப்பட்டிருந்தது. இது

காலமும் காலை ஆறு மணி முதல் மாலை ஆறு மணி வரை மட்டுமே எரிபொருளைக் கரையேற்றும் நடவடிக்கை மேற்கொள்ளப்பட்டது.

இதனால் ஏற்படும் தாமதம் காரணமாக ஒரு கப்பலுக்கு ஒரு கோடியே இருபது இலட்சம் ரூபாவை அரசாங்கம் செலவிட்டு வந்துள்ளது.

24 மணித்தியாலமும் எரிபொருளைக் கரையேற்றும் புதிய நடவடிக்கை மூலம் பெருமளவு நிதியை மீதப்படுத்த முடியுமெனவும் அமைச்சர் மேலும் தெரிவித்துள்ளமை குறிப்பிடத்தக்கது. (6-2)

தொடர்பாக தொடரப்பட்ட வழக்கில் சுஜீவ சேனசிங்க நீதிமன்ற உத்தரவின் பேரில் நீதிமன்றத்தில் ஆஜராகவிருந்தார்.

மேற்படி வழக்கு விசாரணை எதிர்வரும் ஒக்டோபர் மாதம் 26ஆம் திகதி ஒத்திவைக்கப்பட்டதுடன் குணரட்சனை வன்னி நாயக்க மஞ்சள புத்திராஜ ஸ்ரீலால் புந்தெனிய, சந்திர அபயரட்சனை மற்றும் சேனகபரேரா ஆகியோர் சுஜீவ அர் ஜன சேனசிங்க சார்பில் நீதிமன்றத்திற்கு ஆஜராகியிருந்தனர். (6)

இலங்கையின் முதலாவது பொல்தீன் மீளமைக்கும் தொழிற்சாலை

ஷ்ராந்தி ராஜபக்ஷ திறந்துவைப்பு

இலங்கையின் முதலாவது பொல்தீன் மீளமைப்புத் தொழிற்சாலையை ஜனாதிபதியின் பாரியார் ஷ்ராந்தி ராஜபக்ஷ ஹொரணையில் திறந்து வைத்தார்.

கழிவுப் பொலித்தீனை மீண்டும் பாவனைக்கு ஏற்றவகையில் மீளமைக்கும் இந்த தொழிற்சாலை தனியார் நிறுவனம் ஒன்றி

னால் ஹொரணை பகுதியில் 300 மில்லியன் ரூபா செலவில் நிறுவப்பட்டுள்ளது.

இந்தத் தொழிற்சாலை மூலம் உற்பத்தி செய்யப்படும் பொருட்கள் சீனா, அவுஸ்திரேலியா, வியட்நாம் மற்றும் ஐரோப்பா உட்பட பல வெளிநாடுகளுக்கு ஏற்றுமதி செய்யப்படவுள்ளன. (6-2)

கனடா நோக்கிப் பயணிக்கும் கப்பலில்

219 இலங்கையர்கள் இருப்பதாக தகவல்

(கொழும்பு)

கனடா நோக்கிப் பயணிக்கும் கப்பலில் 219 இலங்கை சட்டவிரோத குடியேற்றவாசிகளும் 12 இந்திய சட்டவிரோத குடியேற்றவாசிகளும் இருப்பதாக தகவல்கள் புதிவாகியுள்ளன.

இலங்கை சட்ட விரோத குடியேற்றவாசிகளுடன் பயணிக்கும் கப்பல் தற்போது வன் கூவர் பகுதியை நோக்கிப் பயணிப்பதாக தகவல்கள் கிடைத்துள்ளன என கனடாவுக்கான

இலங்கை உயர்ஸ்தானிகர் அலுவலகம் தெரிவித்துள்ளது.

குறித்த கப்பல் அவுஸ்திரேலியாவுக்கு பயணித்துக் கொண்டிருப்பதாக கபந்த சில தினங்களுக்கு முன்னர் குறிப்பிடப்பட்டது. இந்தக் கப்பல் தொடர்பாக கனடா அரசாங்கம் அதிக கவனம் செலுத்தியுள்ளதாக கனடாவுக்கான இலங்கை உயர்ஸ்தானிகர் தெரிவித்துள்ளார். (6-4)

யா/கொக்குவில் இந்துக் கல்லூரியின் நூற்றாண்டு விழாவின் 3ஆம் நாள் நிகழ்வின் மாலை அமர்வு



கொக்குவில் இந்துக்கல்லூரியின் நூற்றாண்டு விழாவின் 3ஆம் நாள் நிகழ்வில் மாலைநேர அமர்வு மகாதேவா அரங்கில் நேற்று இடம்பெற்றது. இந்நிகழ்வில் விருந்தினர்கள் அழைத்துவரப்படுவதையும் யாழ்.மாநகர முதல்வர் திருமதி யோகேஸ்வரி பற்குணராசா மங்கல விளக்கேற்றுவதையும் கல்லூரியின் பிரதி அதிபர் எம்.வேலாயுதபிள்ளை வரவேற்புரையாற்றுவதையும் யாழ்.பல்கலைக்கழக சட்டத்துறை தலைவர் பேராசிரியர் மா. சின்னத்தம்பி தலைமையுரையாற்றுவதையும் யாழ்.பல்கலைக்கழக தமிழ்த்துறை சிரேஷ்ட விரிவுரையாளர் ஈ.குமரன் நினைவுரையாற்றுவதையும் பிரதம விருந்தினராகக் கலந்துகொண்ட அமைச்சர் டக்ளஸ் தேவானந்தா உரையாற்றுவதையும் அரங்கில் கலைநிகழ்வு இடம்பெறுவதையும் நிகழ்வில் கலந்துகொண்ட ஒரு தொகுதியினரையும் படங்களில் காணலாம். (படங்கள்:- என்.குமார்)

இந்தியா சிறப்புத் தூதுவர் ஒருவரை அனுப்ப வேண்டிய அவசியமில்லை

அமைச்சர் டலஸ் தெரிவிப்பு

(கொழும்பு) இலங்கை தனது பொறுப்புக்களை சரியான முறையில் நிறைவேற்றி வருகின்றமையினால் இங்குள்ள நிலைமை தொடர்பில் ஆராய இந்தியா சிறப்புத் தூதுவர் ஒருவரை அனுப்ப வேண்டிய அவசியம் தற்போது இல்லை என ஸ்ரீலங்கா சுதந்திரக் கட்சியின் பொருளாளரும் அமைச்சருமான டலஸ் அழகப்பெரும் தெரிவித்தார். மேலும் இந்தியாவுக்கும் இலங்கைக்கு மிடையிலான உறவானது உலகிலேயே தலைசிறந்த உறவாகும் என்றும் அவர் தெரிவித்தார். தமிழர்களுக்கு மறுவாழ்வு அளிக்கும் நடவடிக்கைகளில் இலங்கை அரசு தொடர்ந்து மெத்தனமாக செயற்பட்டு வருகின்றது. எனவே இலங்கைக்கு சிறப்புத் தூதுவரை அனுப்பி உண்மை நிலையை கண்டறிய வேண்டும் என இந்தியப் பிரதமர் மன்மோகன் சிங்கிடம் தமிழக முதல்வர் கருணாநிதி கடிதம் மூலம் கோரியுள்ளார். இதுகுறித்து கருத்துக் கேட்ட போதே அமைச்சர் டலஸ் அழகப்பெரும் இவ்வாறு கூறினார்.

அவர் இது தொடர்பில் மேலும் கூறுகையில், இலங்கைக்கும் இந்திய அரசாங்கத்துக்கும் இடையில் சிறந்த புரிந்துணர்வும் உறவும் காணப்படுகின்றது. மிகவும் நெருக்கடியான காலகட்டத்தில் கூட இந்தியா எமக்கு எந்தவித அழுத்தங்களையும் கொடுக்கவில்லை. அதாவது நெருக்கடிமிக்க காலகட்டத்தில் இலங்கைத் தீர்மானங்களை மேற்கொள்வதற்கு இந்தியா ஒருபோதும் தடையாகவும் செயற்படவில்லை. எனவே இந்தியாவுடனான எமது உறவானது உலகில் வேறு எந்த நாடுகளுக்கும் இடையில் காணப்படுவதையும் விட சிறந்த உறவாகும். இந்நிலையில் இலங்கை நிலைமை தொடர்பில் ஆராய இந்தியா சிறப்புத் தூதுவரை இலங்கைக்கு அனுப்ப வேண்டிய அவசியம் இல்லை என்றே நாங்கள் கருதுகின்றோம். காரணம் தமிழ் மக்கள் தொடர்பில் எமது பொறுப்பை நாங்கள் சிறப்பாக நிறைவேற்றி வருகின்றோம். மீள்குடியேற்றம், புனர்வாழ்வு மற்றும்

வடக்கு, கிழக்கு அபிவிருத்தி என்பன தொடர்பில் அரசாங்கம் அர்ப்பணிப்புடன் செயற்பட்டு வருகின்றது. எனவே சிறப்புத் தூதுவர் ஒருவர் வருவதற்கான தேவையில்லை. அண்மையில் கிளிநொச்சியில் அமைச்சரவை கூட்டத்தை அரசாங்கம் நடத்தியது. இதன்மூலம் ஜனாதிபதி சிறந்த சமிக்ஞை ஒன்றை வெளிக்காட்டியுள்ளார். இதேவேளை அரசியலமைப்பு திருத்தங்கள் தொடர்பில் பேச்சு நடத்துவதற்கு தமிழ்த் தேசியக் கூட்டமைப்புக்கு விரைவில் உத்தியோகபூர்வ அழைப்பு விடுக்கவுள்ளோம். அரசியலமைப்பு திருத்தங்கள் மற்றும் வடக்கு, கிழக்கு அபிவிருத்தி உள்ளிட்ட விடயங்கள் குறித்து கூட்டமைப்புடன் பேச்சு நடத்தவுள்ளோம். உள்ளூராட்சி மன்றத் தேர்தல் தொடர்பிலும் கூட்டமைப்புடன் பேச்சு நடத்துவோம். (6-2)



பேருவளை கடலில் மூழ்கி ரஷ்ய பிரஜை மரணம்

களுத்துறை பேருவளைக் கடலில் மூழ்கிப் பலியான ரஷ்ய பிரஜையொருவரின் சடல் நேற்று முன்தினம் மாலை மீட்கப்பட்டுள்ளது. அலெக்ஸாண்டர் என அடையாளம் காணப்பட்ட இந்நபர் தனது மனைவி மற்றும் மகளுடன் மொராகொல்லிலுள்ள விடுதியொன்றில் தங்கியிருந்தார். கடந்த சனிக்கிழமை அவர் கடலில் மூழ் உயிரிழந்ததாகத் தெரிவிக்கப்படுகிறது. இலங்கைக் கடற்படையினர் மற்றும் பொலிஸார் மேற்கொண்ட தீவிர தேடுதல்களின் மூலம் நேற்று முன்தினம் மாலை அவரின் சடலம் மீட்கப்பட்டுள்ளது. இது தொடர்பாக பொலிஸார் விசாரணைகளை மேற்கொண்டு வருகின்றனர். (6-4)

அடையாள அட்டை கண்டெடுக்கப்பட்டுள்ளது

(யாழ்ப்பாணம்) மட்டுவில் வடக்கைச் சேர்ந்த குஞ்சுத் தம்பி சிவஞானம் என்பவருடைய தேசிய அடையாள அட்டை (452992361V), விசே அடையாள அட்டை உள்ளிட்ட ஆவணங்கள் கண்டெடுக்கப்பட்டு வலம்புரிக்காரியாலயத்தில் ஒப்படைக்கப்பட்டுள்ளது. உரியவர் அலுவலக நேரத்தில் நேரில் வந்து பெற்றுக் கொள்ளலாம் என அறிவிக்கப்பட்டுள்ளது. (6-4)

இலங்கை அகதிகளின் படகு முற்றுகை ; ஏழு பேர் கடற்படையினரால் கைது

(கொழும்பு) இந்திய அகதிமுகாம் ஒன்றிலிருந்து தப்பிச் செல்ல முற்பட்ட தமிழ் அகதிகள் ஏழுபேரை இலங்கைக் கடற்படையினர் கைது செய்துள்ளனர். இந்தியாவில் அடைக்கலம் புகுந்திருந்த ஏழு இலங்கைத் தமிழர்கள் படகு மூலமாக தலைமன்னாருக்குள் பிரவேசிக்க முயற்சித்ததாகவும், இலங்கைக் கடற்படையினர் குறித்த நபர்களை கைது செய்துள்ளதாக

வும் இந்திய செய்திகள் தெரிவிக்கின்றன குறித்த இலங்கை அகதிகள் எவ்வாறு அகதி முகாமிலிருந்து தப்பித்து படகு மூலம் தலைமன்னார் புறப்பட்டார்கள் என்பது குறித்து இந்திய க்யூ புலனாய்வுப் பிரிவினர் விசாரணைகளை ஆரம்பித்ததுடன், தலைமன்னார் கடற்பரப்பில் மீன்பிடி நடவடிக்கையில் ஈடுபட்ட மூன்று இந்திய மீனவர்களையும் இலங்கைக் கடற்படையினர் கைது செய்துள்ளனர். (6-2)

டெங்கு அயாய பிரதேசமாக அக்குறையை அறிவிப்பு

(கொழும்பு) கண்டியில் டெங்கு பரவும் மற்றொரு பிரதேசமாக அக்குறையைப் பிரதேசம் அறிவிக்கப்பட்டுள்ளது. கண்டி மாவட்டத்தில் தற்போது கண்டி நகரம், அக்குறையை, நாவலப்பிட்டிய, ஹஸலக போன்ற பகுதிகளிலேயே மிக வேகமாக டெங்கு நோய் பரவி வருவதாகக் கண்டி மாவட்ட சுகாதாரத் திணைக்களம் தெரிவிக்கின்றது. மாவட்டத்தில் இந்நோய் பரவுவதைக் கட்டுப்படுத்துவதற்காக மாவட்டம் முழுவதும்

லும் சிரதமான் பணிகள் தற்போது ஆரம்பிக்கப்பட்டுள்ளன. உள்ளூராட்சி அமைப்புகள் அவற்றை மேற்கொண்டு வருகின்றன. பாடசாலைகள், அரசு நிறுவனங்கள் மற்றும் வீடுகள் என்பவற்றின் சுற்றாடல்கள் சுத்தமாக வைக்கப்பட்டு வேண்டுகோளாக சுகாதாரத் திணைக்களம் தெரிவித்துள்ளது. வீடுகளைச் சுத்தமாக வைத்திருக்காதவர்கள் மீது கடுமையான நடவடிக்கை எடுக்கப்படுமென கண்டி மாவட்ட சுகாதார அத்தியட்சகர் காரியாலயம் தெரிவித்துள்ளது. (6-4)

கொழும்பு தமிழ்ச் சங்கம் நடாத்தும்

கல்விப் பொதுத் தராதரப் பத்திர (உயர்தர) பரீட்சை

தூரம்-13

முன்னோடிப் பரீட்சை

ஆனி 2010

பௌதிகவியல் I நேரம் : 2 மணி

54. உருளை வடிவப் பாத்திரமொன்றினுள் h உயரத்திற்கு ρ அடர்த்தியுடைய திரவம் நிரப்பப்பட்டுள்ளது. m திணிவுப் A குறுக்கு வெட்டுப்பரப்பும் உடைய முசலத்தினால் இத்திரவம் முற்றாக அடைக்கப்பட்டுள்ளது. இப் பாத்திரத்தின் அடியில் சிறிய துளையினூடாக திரவம் வெளியேறும் கதி v ஆனது,

1) $\sqrt{2gh}$

2) $\sqrt{2g\left(h + \frac{m}{\rho A}\right)}$

3) $\sqrt{g\left(2h + \frac{m}{A}\right)}$

4) $\sqrt{2g\left(h + \frac{m}{A}\right)}$

5) $\sqrt{g\left(h + \frac{m}{\rho A}\right)}$

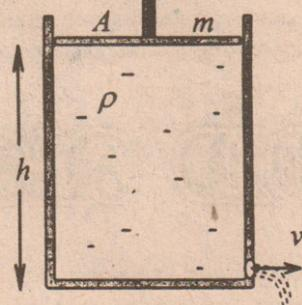

55. உருவில் காணப்படும் செயற்பாட்டு விரியலாக்கி +15 V, -15V வலு வழங்கலுடன் செயற்படுகின்றது. சுற்றின் அண்ணளவான பயப்பு வோல்ட்ஜெளவு யாது?

1) -10V

2) -12V

3) -12V

4) -15V

5) +15V

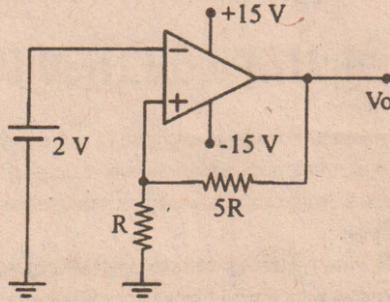

56. இலங்கை வீடொன்றில் பயன்படுத்தப்படும் ஆலோட்ட அழுத்த வேறுபாடு 230V ஆகும். இவ் ஆலோட்ட வோல்ட்ஜெளவின் உச்சப் பெறுமானம் அண்ணளவாக,

1.460V 2.325V 3.237.07V 4.230 V 5.163V

57. யுரேனியம் தோறியமாக மாறும் கதிர்த் தொழிற்பாட்டுத் தேய்வு பின்வரும் சமன்பாட்டினால் தரப்படும் இச்சமன்பாட்டில் X ஆனது,

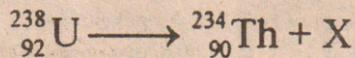

1. ஓர் இலத்திரன்
2. ஓர் புரோத்தன்
3. ஓர் α -துணிக்கை
4. ஓர் நியூத்திரன்
5. ஓர் γ கதிர்

58. காட்டப்பட்டுள்ள மின் சுற்றில் F இன்பெறுமானம் I ஆக அமைவது,

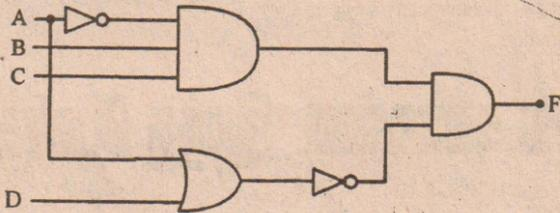

- 1) $A=0, B=1, C=1, D=1$ ஆக இருக்கும் போதாகும்.
- 2) $A=1, B=1, C=0, D=1$ ஆக இருக்கும் போதாகும்.
- 3) $A=1, B=1, C=1, D=1$ ஆக இருக்கும் போதாகும்.
- 4) $A=0, B=0, C=0, D=1$ ஆக இருக்கும் போதாகும்.
- 5) $A=0, B=1, C=1, D=0$ ஆக இருக்கும் போதாகும்.

59. ஓர் எளிய U குழாய் பரிசோதனை அமைப்பு படத்தில் காட்டியவாறு ஒழுங்கமைக்கப்பட்டுள்ளது. ஓர் இரவில் பெற்றோல் ஆவியாவதன் காரணமாக எண்ணெயின் சுயாதீன மட்டம் h என்னும் சிறிது உயரத்தினால் வீழ்ச்சியடைகின்றது. இதன் காரணமாக பெற்றோலின் சுயாதீன மேற்பரப்பு ஆனது,

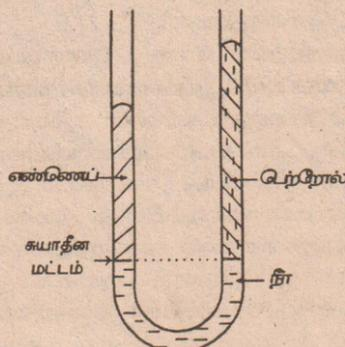

1. h ஐ விட கூடிய தூரம் உயரும்
2. h ஐ விட குறைந்த தூரம் உயரும்
3. தொடர்ந்து மாற்றமடையாதிருக்கும்
4. h ஐ விடக் கூடிய தூரம் வீழ்ச்சியுறும்
5. h ஐ விட குறைந்த தூரம் வீழ்ச்சியுறும்

60. சமபக்க முக்கோணி வடிவக்கம்பித் தடம் சிறிய தடைக்கெரதிராக மாறா உறுதி வேகம் u வுடன் சீகாந்தப்புலத்திற்கு செங்குத்தாக இழுக்கப்படுகின்றது. நேரம் $t=0$ இல் தடத்தின் QR பகுதியானது காந்தப்புல வோர்த்துடன் பொருந்துகின்றது. இச்சட்டத்தில் தூண்டப்பட்ட மின்னோட்டம் i ஆனது நேரத்தின் மாறுபடுவதைக் காட்டும் வரைபு,

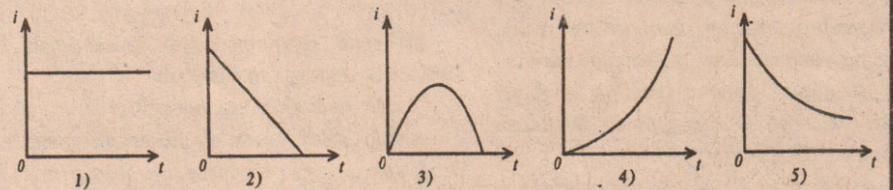
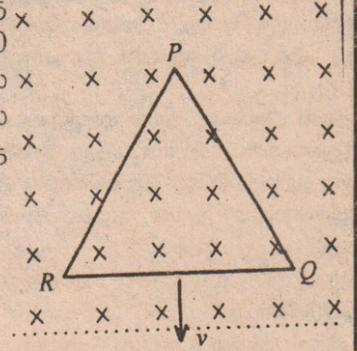

பௌதிகவியல் II நேரம் : 3 மணி

அமைப்புக் A அமைப்புக்கட்டுரை நான்கு வினாக்களுக்கும் இத்தாளிலேயே விடை எழுதுக. ($g=10\text{Nkg}^{-1}$)

01. கோளமாளியொன்றின் வட்ட அளவிடை 100 பிரிவுகளைக் கொண்டது. அதன் நடுத்திருகு ஒரு பூரண சுழற்சியை நிகழ்த்தும் போது 1 mm தூரம் நகருகின்றது.

a. இக்கருவியின் இழிவெண்ணிக்கையைத் தருக.

b. இக்கோளமாளியின் மூன்று கால்களும் நடுத்திருகும் சம தளக் கண்ணாடிக் குற்றியின் மீது தளமேற்பரப்பைத் தொடும் நிலையில் உள்ள வாசிப்புக்களை உரு I காட்டுகின்றது. கோளமேற்பரப்பின் பொன்றின் மீது கோளமாளியானது வைக்கப்பட்டு மூன்று கால்களும் நடுத்திருகும் கோளமேற்பரப்பை தொடும் நிலையில் உள்ள வாசிப்பை உரு II காட்டுகின்றது.

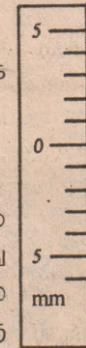

உரு I

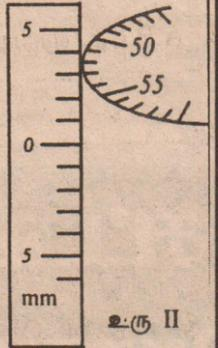

உரு II

i. நடுத்திருகுக்கு மேற்பரப்பைத் தொடும் நிலையினை எவ்வாறு கண்டறியீர்?

ii. மேலுள்ள உருக்களிலிருந்து கோளமாளியின் உயர்ந்த உயரம் h இன்பெறுமதி என்ன?

c. எவ்வாறு மூன்று கால்களுக்கும் இடைப்பட்ட சராசரிதூரம் L ஐ துணியீர்?

d. மூன்று கால்களுக்கும் இடைப்பட்ட சராசரித் தூரங்கள் 3.02 cm, 2.98 cm, 3.00 ஆகும் கால்களுக்கு இடைப்பட்ட சராசரித் தூரம் L ஐக் கணிக்க.

e.i. கோள மேற்பரப்பின் வளைவினரை (R) ஐக் கணிப்பதற்கான குத்திரத்தை L, h சார்பாக எழுதுக.

ii. கோள மேற்பரப்பின் வளைவினாரையை கணிக்க.

f. கண்ணாடிக் குற்றிக்குப் பதிலாகத் தளவாடியைப் பயன்படுத்த முடியுமா? காரணம் தருக.

g. இன்னுமோர் கோளமானியின் வட்ட அளவிடை 50 பிரிப்புகளை உடையது. இது ஓர் கண்ணாடிக்குற்றி மீது வைக்கப்பட்ட போது மூன்று கால்களும் நடுத்திருகும் குற்றியின் மேற்பரப்பைத் தொடும் நிலையில் உள்ள அளவிடையன் வாசிப்பை உரு III காட்டுகின்றது. நடுத்திருகானதுமேல்நோக்கி நகர்த்தப்பட்டு நாணயக்குற்றி ஒன்று நடுத்திருகக்கும் கண்ணாடிக் குற்றிக்குமிடையில் வைக்கப்பட்டு நடுத்திருகானது நாணயத்தைத் தொடும் நிலையினை உரு IV காட்டுகின்றது.

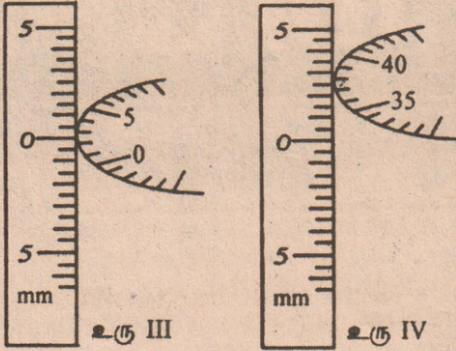

நாணக்குற்றியின் தடிப்பு யாது?

h. அடிப்பை அளவிடுவதில் ஏற்படும் பின்ன வழ யாது? (சுருக்கல் அவசியமில்லை)

h. கோளமானியினால் மட்டும் கணிக்கக்கூடிய பௌதிகக் கணியத்தின் பெயரைத் தருக?

02. ஆய்வுக்கூடத்தில் பயன்படுத்தப்படுகின்ற குற்றலை தாங்கி ஒன்றை உரு காட்டுகின்றது. இது அலைகளின் இயல்பை எடுத்துக்காட்டுவதற்கு பயன்படுத்தப்படுகின்றது.

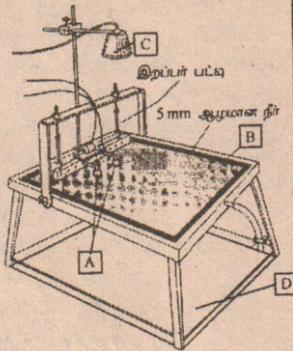

a. இப்படத்திலுள்ள பகுதிகளை பெயரிடுக?

- A:-
- B:-
- C:-
- D:-

B. A,B,C,D எதற்காக பயன்படுத்தப்படுகின்றன?

- A:-
- B:-
- C:-
- D:-

c. அலைமுகம் (Wave front) என்பதனால் கருதப்படுவது யாது?

d. குற்றலை தாங்கியில் உள்ள நீர் மேற்பரப்பில் A எனக் குறிப்பிடப்பட்டவற்றில் ஒன்றை வைத்து அதிரவைக்கப்பட்டது. நீர் D யில் அவதானிக்கும் அலைகளின் தோற்றத்தை வரைந்து காட்டுக?

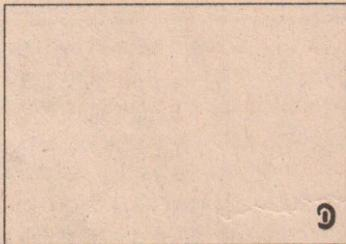

e. X என்னும் நேர் தட்டினால் உருவாக்கப்பட்ட தள அலைமுகங்கள் தடுப்பு Y யில் படுகின்றது. தெறி அலைமுகங்களை வரைந்து காட்டுக?

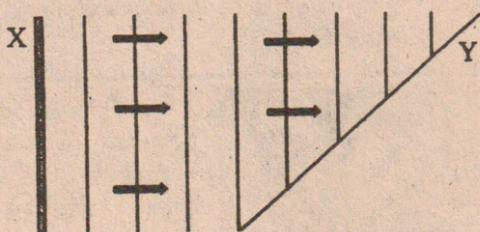

f. குற்றலை தாங்கியில் உள்ள தடுப்பு ஒன்றினுடாகவும் சிறிய துவாரத்தினுடாகவும் தள அலைமுகங்கள் செல்லும் போது தொடரும் அலைமுகங்களின் வடிவத்தை வரைந்து காட்டுக.

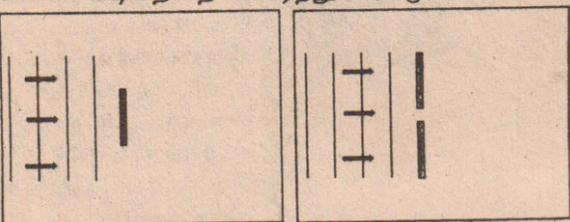

g 1. அலையின் முறிவினை விளக்கிக் காட்டுவதற்கு குற்றலை தாங்கியில் என்ன மாற்றத்தை செய்ய வேண்டும்?

2. ஆழம் கூடிய பகுதி (P)யில் இருந்து ஆழம் குறைந்த பகுதி (Q) இற்கு அலைமுகம் செல்லும் போது அலை வடிவத்தை வரைந்து காட்டுக.

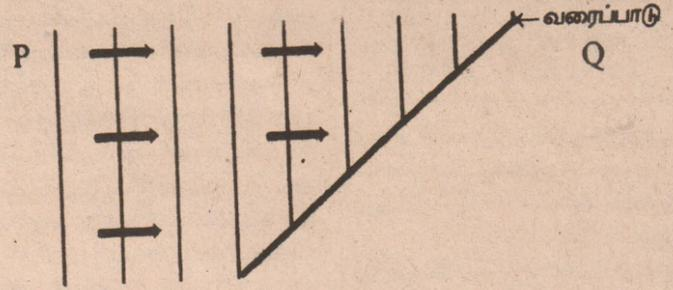

h. 0.886ms^{-1} கதியுடன் P பகுதியில் அசையும் அலைமுகங்கள் வரைப்பாட்டை 60° இல் வந்தடைகின்றது. வரைபாட்டை கடந்து செல்லும் அலைமுகங்கள் வரைபாட்டுடன் 30° கோணத்தை ஆக்குகின்றது. முறிவடைந்த பின் இரு அலைமுகங்களுக்கும் இடைப்பட்ட தூரம் 0.02cm ஆகும். முறிவடைந்த அலையின் கதியையும் அதிர் வெண்ணையும் காண்க. ($\sin 60 = 0.8660$)

i. குற்றலை தாங்கியில் தலையீடு அடையும் அலைகளின் அலைச் செறிவுகளின் விகிதம் 9:4 ஆகும் அப்புள்ளியில் இரு அலைகளின் சேர்க்கையினால் தோற்றம் ஆகவும் உயர்வு இடப் பெயர்ச்சிக்கும் இழிவு இடப் பெயர்ச்சிக்கும் இடையிலான விகிதம் என்னவாகும்.

03. உருவிலே காட்டப்பட்டவாறு சிறிய இரசநிரல் ஒன்றினால் சிறைப்பிடிக்கப்பட்ட வளிநிரல் ஒன்றைக் கொண்டுள்ள ஒரு முனை மூடப்பட்ட ஒடுங்கிய கண்ணாடிக்குழாய் ஒன்று மாணவன் ஒருவனுக்கு தரப்பட்டுள்ளது. அறை வெப்பநிலையில் அடைக்கப்பட்ட வளி நிரலின் நீளம் l ஆனது $h_2 - h_1$ உடனான மாறலை அளவிடும் படி இம் மாணவன் கேட்கப்படுகின்றான். அவன் 1/l எதிரி ($h_2 - h_1$) வரையும் போது நேர்கோட்டு வரைபுகிடைக்க பெற்றான்.

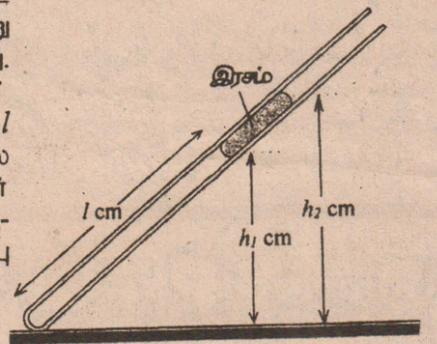

a. அவன் பரிசோதனைக்கு உட்படுத்திய விதியை முற்றாகக் கூறுக?

b.i. குழாயின் குறுக்கு வெட்டுமுகப் பரப்பு $a\text{cm}^2$ ஆகவும் வளிமண்டல அழுக்கம் $H\text{cmHg}$ ஆகவும் இருப்பின் l இற்கும் ($h_2 - h_1$) இற்கும் இடையிலான தொடர்பை இக்கணியங்கள் சார்பாக பெறுக?

ii. நீர் மேலே பெற்ற கோவையை நேர் கோட்டு வரைபுக்கு மாற்று?

iii. வரைபை பருமட்டாக வரைக?

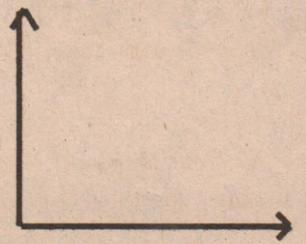

vi. வரைபில் இருந்து வளி மண்டல அழுக்கம் H ஐ எவ்வாறு துணிவீ?

ஆடி மாத இராசி பலன்கள்



சிங்கம்

(மகம், புரம், உத்தரம், முதலாம் பாதம்)
புரப்பாசு செயற்பட்டு பக்கபலமாக இருப்பவர்களின் சிக்கல்களைத் தீர்க்கும் சிங்க ராசி நேயர்களே!

உங்களுக்கு ஓய்வு என்பதே கிடையாது. சக்திக்கு மீறியவர்களையும் எதிர்க்கக் கூடிய சக்தி உங்களுக்கு உண்டு. நடந்து செல்லும் பொழுது, கூப்பிட்டுப் பேசுவார்களுக்கு மத்தியில் நீங்கள் கும்பிட்டுப் பேசுவார்களாக விளங்குவீர்கள். ஒரு செயலில் இறங்கிவிட்டால், எத்தனை எதிர்ப்புகள் வந்தாலும் அஞ்ச மாட்டீர்கள். தோற்றப் பொலிவால் மற்றவர்களை தோற்கடிக்கும் ஆற்றல் உங்களுக்கு இருப்பதால் தான் பலரும் உங்களுடன் நட்பு கொள்கிறார்கள்.

ஆடி மாதக் கிரக நிலைகளை ஆராய்ந்து பார்க்கும்பொழுது, ராசிநான் சுக்ரன் தனாதிபதியியுடன் கூடிய விரய ஸ்தானத்தில் சஞ்சரிக்கிறார். எனவே, குடும்பச் சமை கூடும். வரவை மிஞ்சிய செலவு வந்துகொண்டே இருக்கும். இரவு பகலாக உழைத்தும் ஏதும் கையில் தங்கவில்லையே என்று அங்கலாப்பீர்கள்.

இந்த மாதத்தில் குரு வக்ரத்தோடு இயங்குகிறார். அஷ்டமாதிபதி வக்ரம் பெறுவது அதிக நன்மைகளைக் கொடுக்கும். "கெட்டவன் கெட்டிடில் கிட்டும் ராஜயோகம்" என்பதற்கு இணங்க, எதிர்பாராத விதத்தில் வாய்ப்புகள் பலவும் வாயில் தேடி வந்துசேரும். விலகிச் சென்றவர்கள் விரும்பி வந்து சேருவர். இப்படி ஒரு மாற்றம் எப்படி வந்தது என்று அதிசயிக்கப் போகிறீர்கள்.

ஜூலை 21 ஆம் திகதி கன்னி ராசியில் செவ்வாய் சஞ்சரிக்கப் போகிறார். 4,9 க்கு அதிபதி 2இல் சஞ்சரிக்கும் பொழுது, தொழில் வளம் மேலோங்கும். தொகை எதிர்பார்த்தபடி வந்துசேரும். வாழ்க்கைத் தேவைகளைப் பூர்த்தி செய்துகொள்ள வள்ளல் பெரு

மக்களின் ஒத்துழைப்புக் கிடைக்கும். மேலதிக வருமானங்கள் பெருகி உற்சாகப்படுத்தும். தந்தை வழியில் வந்த தொகை, செலவாகி விட்டதே, மேலும் அவர் தருவாரா என்று நினைத்தவர்களுக்கு ஆச்சரியப்படும் விதத்தில் அப்பா, அம்மாவின் உதவிகள் கிடைக்கும். வீடுகூட வேண்டுமென்ற ஆசையைப் பூர்த்தி செய்து கொள்வீர்கள்.

ஜூலை 22 ஆம் திகதி சிங்க ராசியில் புதன் சஞ்சரிக்கப் போகிறார். தனலாபாதிபதி பலம் பெறும் இந்த நேரத்தில் தொட்ட காரியங்கள் அனைத்தும் வெற்றிபெறும். தொழில் ரீதியாக அரசு வழி கடனுதவியை எதிர்பார்த்தவர்களுக்கு அது தானாகவே அமையும். புதிய பொறுப்புக்களும், பதவிகளும் வந்து சேரும். ஆகஸ்ட் 2ஆம் திகதி கன்னி ராசியில் ராசியில் சஞ்சரிக்கப் போகும் சுக்ரனின் ஆதிக்கத்தால் பழைய கூட்டாளிகள் விலகி னாலும், புதிய கூட்டாளிகள் வந்தினை வார்கள்.

இம்மாதம் செல்வ நிலை உயரவும், செல்வாக்கு பெருகவும் வில்வ மரத்தடி தெய்வங்களை வழிபாடு செய்வது நல்லது.

உங்கள் ராசிக்கு 5,8க்கு அதிபதியான குரு பகவான் எட்டாமிடத்தில் வக்ரம் பெறுகிறார். இதன் விளைவாக வளர்ச்சியும் ஏற்படும், வாரிசுகளால் சில கவலைகளும் உருவாகும். பஞ்சமாதிபதி வக்ரம் பெறுவதால், குழந்தைகளிடம் கூடுதல் விழிப்புணர்ச்சி காட்டுவது நல்லது. பூர்வீக சொத்து பிரச்சினைகளில் விட்டுக் கொடுத்துச் சென்றால் விபரீதங்களைத் தவிர்க்க இயலும்.

பெண்களுக்கான சிறப்புப் பலன்கள்

குடும்பத்தில் ஏற்படும் சிக்கல்களை சாமர்த்தியமாகச் சமாளிப்பீர்கள். பணப் பூக்கம் திருப்தியும் என்றாலும், மனநிம்மதி குறையலாம். பிள்ளைகளால் பிரச்சினைகள் ஏற்படாதிருக்க பக்குவமாகப் பேசுவது நல்லது. சேமிப்பு உயரும். உங்கள் பெயரில் தொழில் தொடங்குவதற்கான அறிகுறிகள் தோன்றும்.



கன்னி

(உத்தரம் 2, 3, 4 ஆம் பாதங்கள், அத்தம், சித்திரை 1, 2 ஆம்பாதங்கள்)

பொழுதெல்லாம் சம்பாதித்தாலும், புதுமையாக சிந்திப்பதிலும் ஈடுபாடு செலுத்தும் கன்னி ராசி நேயர்களே!

அமைதியான தோற்றத்துடன் நீங்கள் காட்சியளித்தாலும், அகிலத்தில் நடைபெறும் ஒவ்வொரு நிகழ்ச்சியையும் கண்காணித்துக் கொண்டே இருப்பீர்கள். இரக்கம்காட்டி, இரக்கம் காட்டியே ஏமாந்தவர்களின் பட்டியலிலும் இடம் பிடிப்பீர்கள். உரக்கப் பேசுவது உங்களுக்கு பிடிக்காது. உழைக்காமல் சாப்பிடவும் உங்கள் மனம் சம்மதிக்காது. அடுத்த வரை புகழ்ந்து பேசியே அனைத்துக் காரியங்களையும் சாதித்துக் கொள்வீர்கள்.

ஆடி மாதக் கிரக நிலைகளை ஆராய்ந்து பார்க்கும் பொழுது, மாதத் தொடக்கத்திலேயே குருவின் பார்வை உங்கள் ராசியில் பதிவாகிறது. எனவே குருச்சந்திர யோகம் செயல்படப் போகிறது. அதே நேரத்தில் ஜென்மச் சனியின் ஆதிக்கமும் வலுவடைகிறது. எனவே உங்களது விழிப்புணர்ச்சியைப் பொறுத்தே சுகமும், சோகமும் வந்து சேரப் போகின்றது. "விதியை மதியால் வெல்லலாம்" என்று முன்னோர்கள் சொல்லியிருப்பதால், மதி என்று அழைக்கப்படும் சந்திரனைப் பார்க்கும் குருவின் அருளைப் பெறவியாழன் தோறும் விரதங்களுக்கும் வழிபாடுகளையும் மேற் கொள்ளுங்கள். வெற்றிக்கனியை எட்டி பிடிக்கலாம்.

உங்கள் ராசியைப் பொறுத்தவரை கேந்திராதிபதிய தோஷம் பெற்ற குரு உங்கள் ராசியைப் பார்க்கும் பொழுது ஏற்படும் நற்பலனை விட, வக்ர கதியில் இருந்து பார்க்கும் பொழுது, ஏற்படும் பலன்கள் வளர்ச்சியை அதிகரிப்பதாக அமையும். எனவே இம் மாதம் மீனத்தில் வக்ரம் பெறும் குரு தோஷம் வாழ்க்கையை அமைத்துக்கொடுக்கப் போகிறது.

ஜூலை 21ஆம் திகதி கன்னி ராசியில் செவ்வாய் சஞ்சரிக்கப் போகிறார். இது அவ்வளவு நல்லதல்ல. சனி, செவ்வாய் சேர்க்கை ஏற்படுவதால் ஆரோக்கியத்தில் அதிக கவனம் செலுத்த வேண்டிய காலமாகும். மருத்துவச் செலவு கூடும். அன்னதானம் மற்றும் வஸ்திர

தானங்களில் ஆர்வம் காட்டினால், எந்த வழியிலேனும் அந்த இடப்பாடுகள் நீங்கும். குருவின் பார்வை உங்களுக்கு ஓரளவு கைகொடுக்கும். கடன்சமை அதிகரிக்கலாம். வாழ்க்கைத் தேவைகளைப் பூர்த்தி செய்து கொள்வதில் சில பிரச்சினைகள் ஏற்படும். கூட்பாளிகள் விலகாமல் பார்த்துக்கொள்வது நல்லது. உங்கள் புத்திசாலித்தனமாகும்.

ஜூலை 22 ஆம் திகதி சிம்ம ராசியில் புதன் சஞ்சரிக்கப் போகிறார். இதன் விளைவாக இடம்மாற்றம், ஊர்மாற்றம், வீடு மாற்றங்களைச் சந்திக்க நேரலாம். வரும் மாற்றங்களை தெரிவித்த பலம் பெற்றவர்கள் ஏற்றுக் கொள்ளலாம். ஓகஸ்ட் 2ஆம் திகதி கன்னி ராசியில் சுக்ரன் சஞ்சரிக்கப் போகிறார். இதன் விளைவாக தந்தை வழிச் சொத்துக்களால் தனலாபம் கிடைக்கும். விலை உயர்ந்த பொருட்களை வாங்கி மகிழ்வீர்கள். இம்மாதம் துயரங்கள் விலகிச் செல்லலாம். துணிவோடு செயல்படும் அனுமனை வழிபட்டு வாருங்கள்.

சிவல்புரி சிங்காரம்

உங்கள் ராசிக்கு 4,7க்கு அதிபதியான குருபகவான் வக்ரம் பெறுகிறார். அந்த வக்ரம் இம்மாதத்தில் வளர்ச்சியைக் கொடுக்கும் என்று சொல்லவேண்டும். சுக ஸ்தானாதிபதியாகவும் குரு விளங்குவதால், வசதியைக் கொடுக்கும் குருவே அசதியையும் கொடுக்கும். எனவே அலைச்சல் கூடும். ஆதாயம் எதிர்பார்த்தபடி கிடைக்கும். கல்யாணக் கனவுகள் நனவாகும். எனவே வக்ர குருவின் ஆதிக்க காலத்தில் முறையாகப் பரிசாரங்களை செய்து கொள்வது நல்லது.

பெண்களுக்கான சிறப்புப் பலன்கள்
இம்மாதம் செல்வ நிலைகள் அதிகரித்தாலும் சுபச் செல்வங்களாகவே இருக்கும். கணவன் - மனைவிக்கு விட்டுக்கொடுத்துச் செல்வது நல்லது. நீண்ட தூரப் பயணங்களை ஒரு சிலர் மேற்கொள்ள நேரிடும். பழைய சொத்துக்களை விற்று புதிய சொத்துக்களை வாங்குவீர்கள். குழந்தைகளின் முன்னேற்றம் கருதி எடுத்த முயற்சி வெற்றி பெறும். உறவினர் பகை ஒரு பக்கம் மாறினாலும் மற்றொரு பக்கம் கூடும். எனவே சாமர்த்திய பேச்சு சங்கடங்களைத் தீர்க்கும். (தொடரும்)

மாலைதீவு செல்லும் பயணிகளுக்கு பிரித்தானியா பயண எச்சரிக்கை

மாலைதீவில் தற்போது ஏற்பட்டுள்ள அரசியல் நெருக்கடிகளை தொடர்ந்து அங்கு செல்லும் தமது பயணிகளுக்கு பிரித்தானியா அரசு பயண எச்சரிக்கையை விடுத்துள்ளது.

மாலைதீவில் உள்ள அரசு அலுவலகங்கள் மற்றும் அரசியல்வாதிகளின் வதிவிடங்களுக்கு அண்மையாக பல அரசியல் ஆர்ப்பாட்டங்கள் நடைபெற்று வருகின்றன. நாடாளுமன்றத்தில் ஏற்பட்ட அரசியல் உறுதியற்ற தன்மையினால் இது ஏற்பட்டுள்ளது.

எனவே சமூகங்களுக்கு இடையிலும் பதற்றங்கள் ஏற்படலாம். ஆர்ப்பாட்டங்கள்

வன்முறைகளாக மாறும் சந்தர்ப்பங்களும் உண்டு. எனவே மாலைதீவு செல்லும் மக்கள் இந்த நிலைமையைக் கருத்தில் கொள்வதுடன், ஆர்ப்பாட்டங்கள் நடைபெறும் இடங்களை தவிர்ப்பதும் நல்லது என பிரித்தானியா தூதரகம் தெரிவித்துள்ளது.

மாலைதீவில் ஆட்சியில் உள்ள கட்சிகளும் எதிர்க்கட்சிகளும் இடையில் கடந்த புதன் கிழமை மோதல்கள் ஆரம்பமாகியிருந்தன. இதனை தொடர்ந்து எதிர்க்கட்சித் தலைவர் முலகு எம்பி அப்துல்லா ஜமீனை மாலைதீவு பாதுகாப்புப் படையினர் கைது செய்துள்ளது அங்கு மேலும் பதற்றத்தை ஏற்படுத்தியுள்ளது. (6-2)

சுற்றுச்சூழலை பாதுகாக்கும் நோக்கில் விசேட பொலிஸ் குழு நியமனம்

(கொழும்பு)
சுற்றாடலை மாசுபடுத்திய நூற்றுக்கணக்கானோரை பொலிஸார் கைது செய்துள்ளதாகத் தெரிவிக்கப்படுகிறது. நகர்ப்பகுதி வீதி ஓரங்களில் குப்பைகளை வீசி எறிந்த நபர்களை பொலிஸார் மடக்கிப் பிடித்துள்ளதால் கழிவுகளை உரிய இடத்தில் போடாது ஆங்காங்கே வீசி எறிந்த 200 பேர் கைது செய்யப்பட்டுள்ளதாக பொலிஸ் ஊடகப் பேச்சாளர் பிரசாந்த ஜயகொடி தெரிவித்துள்ளார்.

நகரங்களின் சுற்றுச் சூழலை பாது

காக்கும் நோக்கில் 140 பேரைக் கொண்ட விசேட சுற்றாடல் பொலிஸார் கடமையில் ஈடுபடுத்தப்பட்டுள்ளதால் கொழும்பு குற்றத்தடுப்பு பிரிவின் பொறுப்பாளரான பிரதிப் பொலிஸ்மா அதிபர் அனூர சேனநாயக்க சுற்றாடல் பாதுகாப்புப் பிரிவின் பொறுப்பாதிக்காரியாகவும் கடமையாற்றுகின்றார்.

கொழும்பு மற்றும் அதனை அண்டிய புறநகர்ப் பகுதிகளில் 12 விசேட பொலிஸ் குழுக்கள் கடமையில் ஈடுபடுத்தப்பட்டுள்ளதாகத் தெரிவிக்கப்படுகிறது.

(6-2)

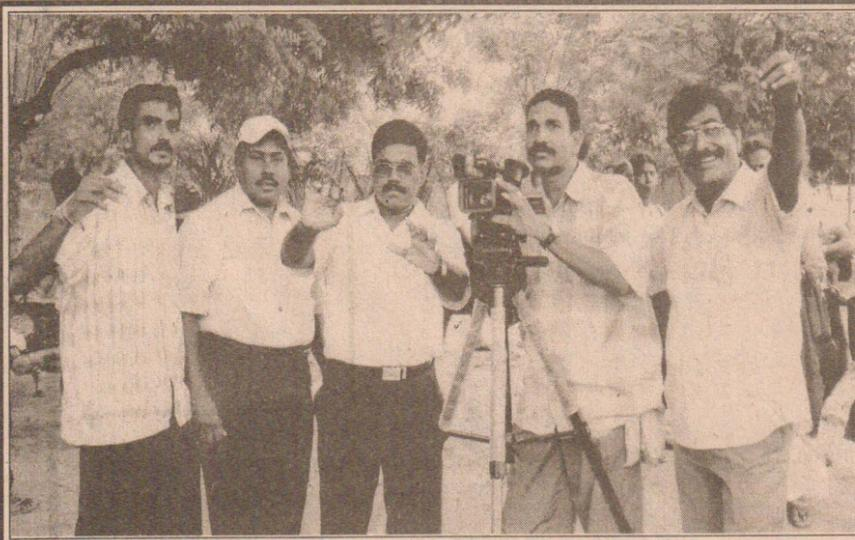

துளிர்கள் நிறுவனத்தினால் வெளியிடப்படவுள்ள மின்மினி சமூக சிந்திந்த குறும் படத்திற்கான படப்பிடிப்பு அண்மையில் நடைபெற்றது. இதில் இயக்குநர் கே.ஆர். கமல் நாதன், தயாரிப்பாளர் கே.எஸ்.ரகு, படப்பிடிப்பாளர் க. ஜெயதாஸ், பிரதம நடிகர் களான பா.தனபாலன், க.ராச்குமார் ஆகியோரைப் படங்களில் காணலாம்.

கொழும்பில் ஒரு மணித்தியாலயத்திற்கு ஒரு டெங்கு நோயாளி அடையாளம்

(கொழும்பு)

கொழும்பு மாநகரசபை எல்லைக்குட்பட்ட பகுதியில் நாளாந்தம் இருபது பேர் வரை டெங்குக் காய்ச்சலால் பீடிக்கப்பட்ட வண்ணம் உள்ளனர் என்று பதிவுகள் தெரிவிக்கின்றன என்று கொழும்பு மாநகர சபையின் பிரதம வைத்திய அதிகாரி பிரதீப் காரியவசம் தெரிவித்துள்ளார்.

அவர் கொழும்பு மாநகர சபை எல்லைக்குட்பட்ட பிரதேசங்களில் டெங்குக் காய்ச்சலின் நிலைமை குறித்து உடகம் ஒன்றுக்கு வழங்கிய பேட்டியொன்றிலேயே அவர் இவ்வாறு குறிப்பிட்டுள்ளார். அவர் அப்பேட்டியில் மேலும் தெரிவித்துள்ளதாவது,

இப்பதிவுகளுக்குள் தனிப்பட்ட மற்றும் ஆயுர்வேத சிகிச்சை பெறும் நோயாளிகள் உள்ளடக்கப்படவே இல்லை. ஒருமணித்தியாலயத்தில் ஒரு டெங்கு நோயாளி கொழும்பில் அடையாளம் காணப்படுகிறார்.

15 பேர் வரை இந்த வருடம் கொழும்பில்

மாத்திரம் டெங்குக்குப் பலியாகியுள்ளனர். ஆயிரத்து 255 பேர் தொற்றுக்குள்ளாகியுள்ளனர் எனக் கண்டுபிடிக்கப்பட்டுள்ளது. நாடளாவிய ரீதியில் 148 மரணங்கள் இடம் பெற்றுள்ளன.

20 ஆயிரத்து 647 பேர் தொற்றுக்குள்ளாகியுள்ளார்கள். நேற்றுமுன்தினம் கொழும்பில் 10 ஆயிரத்து 200 வீடுகளை பரிசோதனை செய்தோம். ஆயிரத்து 563 வீடுகளின் வளவில் டெங்குகளைப் பரப்பும் நுளம்புகளின் பெருக்கத்தைக் காண முடிந்தது. வெறும் 642 வீடுகள் மாத்திரமே எமது ஆலோசனைகளைப் பின்பற்றி இருக்கின்றன என்றார்.

இதேவேளை டெங்கினால் பாதிக்கப்பட்டிருப்போரின் குடும்பத்தினர், உறவினர்கள், நண்பர்கள் இந்நோயைக் குணப்படுத்த ஒத்துழைப்பு வழங்கத் தவறுகின்றார்கள் என்று சுகாதார அமைச்சர் மைத்திரிபால சிறிசேன தெரிவித்துள்ளார். (6-4)

இங்கிலாந்தில் மிகவும் பிரபலமான

10 மொழிகளில் தமிழும் உள்ளடக்கம்

இங்கிலாந்தின் தலைநகரான லண்டனில் மிகப்பிரபலமான மொழிகளில் தமிழ் மொழி முதல் 10 இடங்களுக்குள் இருப்பதாக லண்டன் மெட்ரோ பொலிடன் பொலிஸார் தெரிவித்துள்ளனர்.

அவசர உதவிகளுக்காக பொலிஸாரை அழைக்கும் முதல் 10 மொழிகளில் தமிழ் மொழியும் உள்ளடங்குவதாக அவர்கள் தெரிவித்துள்ளனர்.

நாளொன்றுக்கு சராசரியாக 8 ஆயிரம் அவசர அழைப்புகளும் 12 ஆயிரம் சாதாரண அழைப்புகளும் தமிழ்மொழி பேசுபவர்கள் மூலமாக மேற்கொள்ளப்படுவதாக அவர்கள் குறிப்பிட்டுள்ளதால், இந்த வாரியத்தில் உள்ள ஏனைய மொழிகளாக

போலந்து, ரோமன், பஞ்சாப், போர்த்துக்கல் ஸ்பெயின், துருக்கிய மொழி, சோமாலி, ப்ரென்ச் மற்றும் பெங்காலி என்பனவும் உள்ளடக்கப்படுகின்றன.

இதேவேளை பிரித்தானியாவில் ஆங்கிலம் தவிர தமிழ் மொழியிலும் அவசர அழைப்புக்களை மேற்கொள்ள முடியுமென பொலிஸார் அறிவித்து, அதற்கான விழிப்புணர்வு நடவடிக்கைகளை மேற்கொண்டு வந்தனர்.

இந்த நிலையில் இலங்கையில் இருந்து புலம் பெயர்ந்து பிரித்தானியாவுக்குச் சென்ற தமிழர்களின் தொடர்பாகவே தமிழ்மொழி பயன்பாடு 10 இடங்களுக்குள் உள்ளதாக தகவல்கள் தெரிவிக்கின்றன. (6-2)

மக்களுக்கான சகல நிவாரணங்களையும் அரசாங்கம் திட்ட நிறுத்தியுள்ளது

ரணில் குற்றச்சாட்டு

(கொழும்பு)

நாட்டு மக்களுக்கு அளிக்கப்பட்டு வந்த சகல விதமான நிவாரணங்களையும் அரசாங்கம் இடைநிறுத்தியுள்ளதாக ஜக்கிய தேசியக் கட்சியின் தலைவர் ரணில் விக்கிரமசிங்க தெரிவித்துள்ளார்.

அரசாங்கத்தின் இந்த நடவடிக்கைக்கு எதிராக நாடு தழுவிய ரீதியில் எதிர்ப்புப் போராட்டங்கள் முன்னெடுக்கப்படும் என அவர் குறிப்பிட்டுள்ளார்.

மக்களுக்கு நிவாரணங்கள் வழங்கப்பட வேண்டுமென வலியுறுத்தி ஜக்கிய தேசியக் கட்சியினர் நடத்தப்பட்ட எதிர்ப்புப் போராட்டத்தில் கலந்து கொண்ட போது அவர் இதனை குறிப்பிட்டுள்ளார்.

மக்களின் ஜனநாயக உரிமைகளை மட்டுமன்றி அரசியல் உரிமைகளையும் இந்த அரசாங்கம் பறித்துக் கொண்டுள்ளதாக அவர் குற்றம் சுமத்தியுள்ளதுடன்

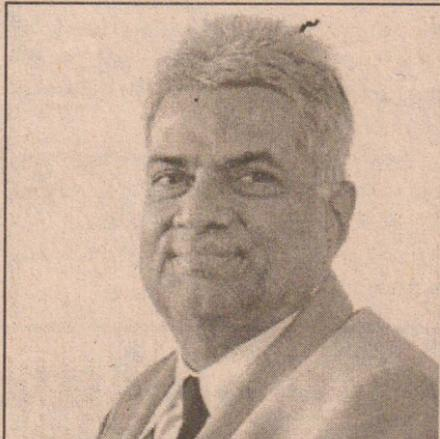

அதிகாரத்தைத் தக்க வைத்துக் கொள்ளும் முனைப்பில் கூடுதல் கவனத்தை செலுத்தி வருவதாக தெரிவித்துள்ளார்.

சர்வதேச நாணய நிதியத்துடன் இணைந்து நாட்டு மக்களுக்கு வழங்கப்பட்டு வரும் நிவாரணங்களை துண்டிக்கக் கூடாதென அவர் அரசாங்கத்திடம் கோரிக்கை விடுத்துள்ளார். (6-4)

விரிவான அரசியலமைப்பு மாற்றங்கள் அடுத்த ஆண்டில் மேற்கொள்ளப்படும்

அரசாங்கம் அறிவிப்பு

விரிவான அரசியலமைப்பு மாற்றங்கள் அடுத்த ஆண்டில் மேற்கொள்ளப்படும் என அரசாங்கம் அறிவித்துள்ளது.

நிறைவேற்று அதிகார பிரதமர் முறைமை தொடர்பான திருத்தங்கள் மட்டும் இந்த ஆண்டில் மேற்கொள்ளப்படும் எனவும் ஏனைய திருத்தங்கள் அடுத்த ஆண்டில் மேற்கொள்ளப்படும் எனவும் அரசாங்க வட்டாரத் தகவல்கள் தெரிவிக்கின்றன.

அதிகாரப் பகிர்வு உள்ளிட்ட அரசியலமைப்பு திருத்தங்கள் மூன்று கட்டமாக மேற்கொள்ளப்பட இருந்ததாகவும், இந்த

நடவடிக்கைகள் அடுத்த ஆண்டு வரையில் ஒத்தி வைக்கப்பட்டுள்ளதாகவும் அரசாங்கத் தகவல்கள் குறிப்பிடுகின்றன.

நிறைவேற்று அதிகார பிரதமரை மக்கள் தெரிவு செய்வதா அல்லது நாடாளுமன்ற உறுப்பினர்கள் தெரிவு செய்வதா என்பது தொடர்பில் ஆளும் கட்சிக்குள் மாறுபட்ட கருத்துக்கள் நிலவி வருவதாக தெரிவிக்கப்படுகிறது.

பேச்சுவார்த்தைகளின் பின்னர் இறுதித் தீர்மானம் எடுக்கப்படும் என அரசாங்கத் தரப்புத் தகவல்கள் குறிப்பிடுகின்றன. (6-4)

20.07.2010

ஆன்மைய நான்
முன்னைய பதிவுகள்
சூகழ்ச்சிகள்

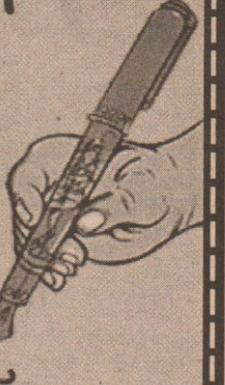

- * 1304-இங்கிலாந்தின் முதலாம் எட்வேட் ஸ்கொட்லாந்தின் ஸ்டேர்லிங் அரண்மனையைக் கைப்பற்றினான்.
- * 1618-புளூட்டோ பூமிக்கு மிக அண்மைக்கு வந்தது. இதன் அடுத்த நிகழ்வு 1866 இல் நிகழ்ந்தது. மீண்டும் இது 2113 இல் நிகழும்.
- * 1656- பத்தாம் சான்ஸ் குஸ்டாவ் மன்னனின் கவிடனின் படைகள் வார்சாவில் இடம் பெற்ற போரில் போலந்து - லித்துவேனியப்படைகளை வென்றனர்.
- * 1810 - நியூகிரனாடாவின் பகோட்டா (கொலம்பியாவின் தலை நகர்) நகர மக்கள் ஸ்பெயினிடம் இருந்து விடுதலையை அறிவித்தனர்.
- * 1871- பிரித்தானியக் கொலம்பியா கனடாவுடன் இணைந்தது.
- * 1917- முதலாம் உலகப்போர் : யூகோஸ்லாவியா இராச்சியம் உருவாக்கப்பட்டது.
- * 1922-சர்வதேச அமைப்பு (League of Nations) ஆபிரிக்காவில் டோகோலாந்து பிராந்தஸ்க்கும், தங்கனீக்கா ஐக்கிய இராட்சியத்துக்கும் வழங்கியது.
- * 1924-அமெரிக்க உதவினு தூதுவர் "ரொபேர்ட் இம்ரி" கட்டுக் கொல்லப்பட்டதை அடுத்து ஈரானின் தெஹ்ரான் நகரில் இராணுவச் சட்டம் கொண்டு வரப்பட்டது.
- * 1940- டென்மார்க் சர்வதேச அமைப்பில் இருந்து விலகியது.
- * 1944- இரண்டாம் உலகப்போர் : ஜெர்மனிய இராணுவத்தளபதி ஒருவரினால் ஹிட்லர் மீது மேற்கொள்ளப்பட்ட கொலை முயற்சியில் இருந்து அவர் தப்பித்தார்.
- * 1944-இரண்டாம் உலகப்போர் : அமெரிக்க படைகள் குவாம் தீவை அடைந்தன.
- * 1947- பர்மியப் பிரதமர் ஓங் சான் மற்றும் 7 அமைச்சர்கள் கொலைதொடர்பாக முன்னாள் பிரதமர் ஊ சோ கைது செய்யப்பட்டார்.
- * 1948-அமெரிக்க கம்யூனிஸ்ட் கட்சியைச் சேர்ந்த 12 தலவர்கள் நியூயோக் நகரில் கைது செய்யப்பட்டனர்.
- * 1949-19 மாத போரின் பின்னர் இஸ்ரேலும் சீரியாவும் போர் நிறுத்தத்திற்கு உடன்பட்டனர்.
- * 1951-ஜோர்தானின் மன்னன் முதலாம் அப்துல்லா ஜெருசலேமில் வெள்ளிக் கிழமைத் தொழுகையின் போது கட்டுக் கொல்லப்பட்டார்.
- * 1953-யுனிசெப் அமைப்பை நிரந்தரமாக்கும் முடிவு ஜனாவில் எட்டப்பட்டது.
- * 1954-வியட்நாம் இரண்டாகப் பிரிக்கும் உடன்பாடு ஜெனிவாவில் எட்டப்பட்டது.
- * 1960-இரங்கையின் பிரதமராக சிறிமாவோ பண்டார நாயக்க தெரிவானார். இவரே நாடொன்றின் தலைவராகத் தெரிவான முதற்பெண் ஆவார்.
- * 1962-கொலம்பியாவில் நில நடுக்கத்தில் 40 பேர் கொல்லப்பட்டமை.
- * 1964-வியட்நாம் போர் : வியட் கொங் படைகள் "காய் பே" நகரைத் தாக்கி 11 தென் வியட்நாமியப் படையினரையும் 30 குடிமக்களையும் கொன்றனர்.
- * 1969- அப்பல்லோ 11 சந்திரனில் இறங்கியது. நீல் ஆம்ஸ்டோங், எட் வின் ஆல்ட்ரின் ஆகியோர் சந்திரனில் காலடி வைத்தனர்.
- * 1969- உதைபந்தாட்டப் போட்டி ஒன்றில் கொந்துரால், எல்சல்வடோர் ஆகிய நாடுகளுக்கிடையே இடம் பெற்ற கலவரங்களை அடுத்து ஆரம்பித்த 6 - நாள் போர் முடிவுக்கு வந்தது.
- * 1974- சைப்பிரசின் ஜனாதிபதி மூன்றாம் மக்காரியோசுக்கு எதிராக இடம் பெற்ற இராணுவப் புரட்சியை அடுத்து துருக்கியப் படைகள் இங்கு முற்றுகை யிட்டன.
- * 1976 - வைக்கிங் 1 சந்திரனில் இறங்கியது.
- * 1980 - இஸ்ரேலின் தலைநகராக ஜெருசலேம் நகரை ஜ.நா உறுப்பு நாடுகள் அங்கீகரிக்க முடியாதவாறு ஜ.நா பாதுகாப்பு அவை 14-0 என்ற வாக்குகளால் தடை யுத்தரவைப் பிறப்பித்தது.
- * 1982- ஜரியக் குடியரசு இராணுவத்தினரினால் லண்டனில் நடத்தப்பட்ட இரு குண்டு வெடிப்புக்களில் 8 இராணுவத்தினர் கொல்லப்பட்டு 47 பொது மக்கள் படுகாயமடைந்தனர்.
- * 1989- பர்மாவின் எதிர்க்கட்சி தலைவி ஆங் சான் கு கீ இராணுவ ஆட்சியாளர்களால் வீட்டுக்காவலில் வைக்கப்பட்டார்.
- * 1996- ஸ்பெயின் விமான நிலையத்தில் இடம் பெற்ற குண்டுத் தாக்குதலில் 35பேர் கொல்லப்பட்டனர்.

பிறப்புக்கள்

- * கி.மு 356 - மகா அலெக்சாந்தர் , கிரேக்க மன்னன் (இ. கி.மு 323)
- * 1822 - கிரிக்கோர் ஜோஹன் மெண்டல், ஆஸ்திரிய மரபியல் அறிவியலாளர் (இ.1884)
- * 1919 - சேர் எட்மண்ட் ஹில்லரி , எவெரெஸ்ட் சிகரத்தை அடைந்து முதல் மனிதர் நியூசிலாந்தின் மலையேறி
- * 1929 - ராஜேந்திர குமார், 'இந்திய நடிச்சு' (இ.1999)
- * 1975 - ரே ஏலன், அமெரிக்கா கூடைப்பந்து ஆட்டக்காரர்

இறப்புகள்

- * 1937 - மார்க்கோனி , வானொலியைக் கண்டுபிடித்தவர். (பி.1874)
- * 1973 - புரூஸ் லீ தற்காப்புக் கலை வல்லுநர் ஹொலிவுட் நடிகர் (பி.1940)

1979 - இலங்கையில் பயங்கரவாதச் சட்டம் கொண்டுவரப்பட்டது.



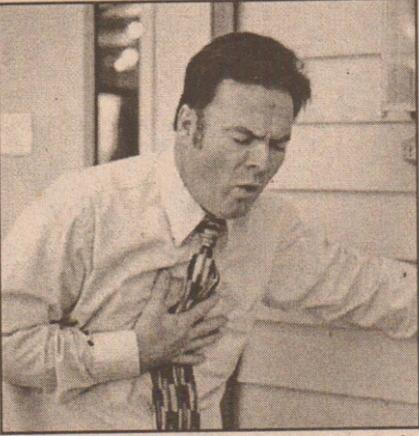

நெஞ்சு எரிச்சல் ... வயிற்றின் மேல் பகுதியில் இருந்து தொண்டை வரை எரிச்சல்... காரசாரமான சாப்பாடு சாப்பிட்டாலும் எரிச்சல்... காலி வயிறாக இருக்கும் போது எரிச்சல்... சாப்பாட்டே சங்கடமா போச்சு அசிட்டிடி... அமிலத்தால் உள்ளுக்குள்ள வெந்திருக்குமோ... இதிலிருந்து விடுபட வழி. இதனை உடனடியாக கவனிக்கவேண்டும் என்கிறார் டாக்டர் ராஜ்குமார்.

அவர் மேலும் கூறியதாவது, திருமண விருந்தில் சாப்பாட்டை ஒரு பிடி பிடிப்பவர்களுக்கும், விதிவிதமான மிகையாத்தான், எண்ணெய், இதையெல்லாம் எதிர்கொள்ளும் சக்தி எல்லோருடைய வால்வுகளுக்கும் இருப்பதில்லை.

நெஞ்சு எரிச்சலா?

வால்வு என்பது இரைப்பைக்கும் உணவுக்குழாய்க்கும் நடுவே இருக்கிற வால்வு, அமிலம் சுரப்பது இயற்கை. அமிலத்தின் வீரியத்தை சமப்படுத்த ஜீரணிக்க சாப்பாட்டையும் தண்ணீரையும் சாப்பிடுவது அவசியம். ஆனால் எதுவுமே சாப்பிடாமல் காலி வயிற்றில் அமிலம் மட்டும் தொடங்கி உணவுக்குழாயின் உள் உறையில் பட்டால் எரிச்சல்கள் உருவாகும். இது தொய்த தொய உணவுக்குழாயின் உள் உறை செல்களில் மாற்றம் ஏற்படுகிறது.

இதை உடனடியாக கவனித்து சிகிச்சை அளிக்கவேண்டியது மிக அவசியம். கவனிக்காவிட்டால் புற்றுநோய்க்கு இடம் கொடுத்தார் போல ஆகும். புற்றுநோயின் ஆரம்பத்திற்கு நெஞ்செரிச்சல் அறிகுறியாக இருக்கும். இதய பாதிப்புள்ளவர்களுக்கும் நெஞ்சு எரிச்சல் வரும். இதை ஹார்ட்பர்ன் என்று சொல்வார்கள். எரிச்சல் எதனால் என்று எண்டோஸ்கோபி மூலம் கண்டுபிடித்து சிகிச்சை அளிப்பது மிக மிக அவசியம்.

நெஞ்செரிச்சலுக்கு 6 மாதத்திலிருந்து ஒரு வருடம் வரை மாத்திரை மருந்துகளை கொடுத்து அமிலம் சுரக்கும் அளவைக் குறைத்து மாத்திரைகளாலேயே வால்வை இறுகச் செய்யமுயற்சி செய்வதுதான் உலகளவில் மருத்துவதீர்வு. ஆனால் சில பேருக்கு அதற்குப் பின்பும் சரியாகாது. நெஞ்செரிச்சலோடு வால்வு பலவீனமாக இருப்பதால் குனியும் போது சாப்பிட்ட சாப்பாடும் தண்ணீரும் உமிழ்நீர் மாதிரி வெளியில் வரும். இந்த அறிகுறிகள் இருக்கும் நோயாளிகளுக்கு அமில அளவை, நெஞ்செரிச்சலை மாத்திரை மருந்துகளால் கட்டுப்படுத்த முடியாது.

வால்வு பலவீனமாக இருக்கும். இருந்தாலும் மாத்திரைகள் மூலம் குணப்படுத்த முயல்வோம். அப்படி சரியாகிவிட்டால் அதோடு சிகிச்சை முடிந்து விடும். ஆனால் மாத்திரை சாப்பிட்டும் எந்தப் பலனும் இல்லை என்று ஒரு மாதத்திலேயே வருவார்கள்.

அவர்களுக்கு எல்லாம் லாப்ராஸ் கோபிக், லேன் போபளைகேஷன், டுபே பண் போபளைகேஷன், எண்டோசிள்ச் சிமெண்ட் இன்ஜெக்ஷன் எனப் பல முறைகளில் தீர்வு கண்டு விடலாம். நெஞ்செரிச்சலை சரிப் படுத்திக் கொள்ளாமல் அலட்சியப்படுத்தினால் பேரட் ஓசோபாகஸ் என உணவுக்குழாயின் உறையின் சிவப்பு பகுதி வழியாக உள்ளே அமிலம் சென்று கட்டி வர புற்றுநோய் வர வாய்ப்பிருக்கிறது.

இன்று அடினோ காஸினோமா என்ற புற்று நோய், நெஞ்செரிச்சலினால் வரக்கூடிய புற்றுநோய், தெற்காசியாவில் அதிகமாக வருகிறது. நிறையப் பேர் பேரட் ஓசோபாகஸ் என்னும் நிலை வரும்போது தள்ளிப் போடலாமென்று நினைக்கின்றனர். இதுகூடவே கூடாது.

பாதங்களை பயமுறுத்தும் கால் ஆணி

பாதங்களை தாக்கும் பித்த வெடிப்பிற்கு அடுத்தபடியாக இருப்பது கால் ஆணி. இது பாதத்தை தரையில் வைக்க முடியாத அளவிற்கு பிரச்சினையை ஏற்படுத்தும். கால் ஆணி என்பது அதிகமான உடல் அழுத்தம் காரணமாக உருவாகிறது. அளவு குறைந்த காலணிகளை அணிவது உட்பட பல்வேறு அழுத்தங்களால் கால்களில் ஆணி ஏற்பட்டு, பெரும் துன்பத்தை தருகிறது. இந்த கால் ஆணிகளுக்கு முறையான சிகிச்சை அளிக்கப்படாவிட்டால் அவையே பின்னாளில் அல்சராக மாறுவதற்கும் வாய்ப்பு உண்டு.

கால் ஆணி ஏற்படக் காரணம்: பாதத்தில் சிறு கொப்புளங்கள் போல உண்டாவதைத்தான் கால் ஆணி என்று கூறுகிறார்கள். கால் ஆணி உடையவர்களின் செருப்புகளைப் பயன்படுத்தினால் அதைப் பயன்படுத்துபவர்களுக்கும் கால் ஆணி வரவாய்ப்புள்ளது. காலுக்குப் பொருந்தாத சிறிய அளவு செருப்புகளைப் பயன்படுத்துவதாலும், வெறும் காலில் நடப்பதாலும் கூட கால் ஆணி ஏற்படும். கால் ஆணி ஏற்பட்டுவிட்டால் அதனை உடனடியாக சரிப்படுத்தி விடவேண்டும். இல்லாவிட்டால் கால் முழுவதும் பரவி நடக்க முடியாத நிலைக்குத் தள்ளிவிடும். இதற்கு உரிய மருத்துவம் உள்ளது.

கால் ஆணிக்கு உரிய சிகிச்சை: கால் ஆணி ஏற்பட்ட உடனேயே பூண்டை நசுக்கி அதன் சாறை காலில் ஆணி இருக்கும் இடங்களில் தடவிவரவும். இரவுப் பொழுதில் பூண்டை நசுக்கி காலில் வைத்து துணியால் கட்டுப்போட்டு விட்டு காலையில் எடுத்துவிடலாம். இதுபோல் ஒரு வாரம் செய்துவந்தால் கால் ஆணி நிவாரணம் கிடைக்கும்.

மேலும், மல்லிகைச் செடியின் இலையை இடித்து அதன் சாறை எடுத்து பாதத்தில் பற்று போடுங்கள். பாதத்தில் கால் ஆணி மேலும் பரவாமலும், இருந்த இடத்தொரியாமலும் போகும்.

நெஞ்சுவலியை அலட்சியப்படுத்தாதீர்கள்!

சிலருக்கு திடீரென்று நெஞ்சு வலி வரும். வேலைசெய்யும் போது, பளு தாக்கும் போது, வேகமாக நடக்கும் போது, உணவு உண்ட பின்பு இப்படி அடிக்கடி வலி தோன்றும். அநேகம் பேர் இதை வாயுத் தொல்லை என்று அவர்களாகவே ஏதோ காரணங்களைக் கூறி அலட்சியம் செய்து விடுகின்றனர்.

பொதுவாக மார்புவலி, மாறடைப்பு ஏற்படப் பல காரணங்கள் உள்ளன. குறிப்பாக இருதயம் இயங்குவதற்கு பிராண வாயு தேவை. கரோனரி என்ற இரத்தக் குழாய் இருதயத்திற்கு இரத்தத்தையும் பிராணவாயுவையும் கொடுக்கிறது. இந்த நிலையில் இதயத்துக்குத் தேவையான அளவு பிராணவாயு கிடைக்கவில்லை எனில் நெஞ்சு வலி ஏற்படும். அதே நேரத்தில் இரத்தக் குழாய் உட்கவர்களில் கெட்ட கொழுப்பு முழுமையாக அடைத்தாலும் மாறடைப்பு வரும். இப்பிரச்சினை தற்காலத்தில் 20 வயது முதல் 70 வயதுள்ளவர்களுக்கு வருகிறது.

மார்பு வலி, மாறடைப்புக்குக் காரணமான கரோனரி இரத்தக் குழாயின் அடைப்பினைக் கண்டறிய பல பரிசோதனைகள் உள்ளன. இதில் மிகவும் முக்கியமான பரிசோதனை கரோனரி ஆஞ்சியோ கிராம் (Coronary angiogram) என்ற உள்

ஆராய்வு பரிசோதனை. இந்தப் பரிசோதனை தான் எல்லா மார்பு வலி, மாறடைப்பையும் கண்டறிய உதவுகிறது.

இந்தப் பரிசோதனையில் எந்தக் குழாயில் எவ்வளவு அடைப்பு என்ற விபரங்கள் தெரிந்து விடும். இரத்தக்குழாயில் ஓர் அடைப்பா? அல்லது மூன்றா, நான்கா என்ற விபரங்கள் தெரிந்த பின்பு தான் பைபால் அறுவைச் சிகிச்சையா? அல்லது பலூன் ஸ்டெண்ட் மூலம் அடைப்பினை நீக்கலாமா என்ற முடிவிற்கு வரமுடியும்.

ஒன்றிரண்டு அடைப்பு இருந்து, இளைஞராக இருந்தால் ஆபரேஷனைத் தவிர்த்து பலூன் ஸ்டெண்ட் மூலம் இந்த அடைப்பினை நீக்கி விடலாம்.

இந்த சிகிச்சை முறையில் பலூனின் மேல் பால் பாயிண்ட் பென்சில் ஸ்பிரிங் போன்ற ஸ்டெண்டை வைத்து இதை கரோனரி இரத்தக் குழாயின் உள்ளே செலுத்த வேண்டும். பிறகு அடைப்பு உள்ள பகுதியில் இந்த ஸ்டெண்டை பொருத்தி விட்டு பலூனை வெளியே எடுத்து விட வேண்டும். இதுதான் பலூன் ஸ்டெண்ட் (Balloon Stent) சிகிச்சை அடைபடுவது.

நெஞ்சு வலியை அலட்சியப்படுத்தாமல் ஆரம்ப நிலையிலேயே கண்டறிந்தால் பல நோய்களை மருந்து, மாத்திரைகள் மூலமே கட்டுக்குள் கொண்டு வர முடியும்.

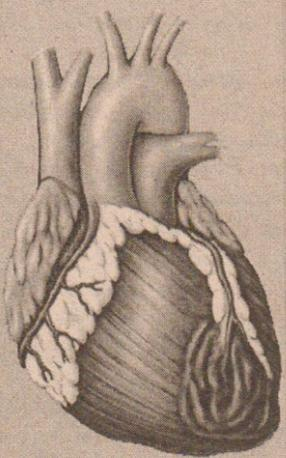

டாக்டர் ராஜ்குமார் சென்னை

இந்த நிலை புற்றுநோய் வர நிறைய வாய்ப்பை கொடுக்கிறது. உணவுக்குழாயின் உறையில் அமிலம் பட்டு இரைப்பை போல உணவுக்குழாயின் உறை தடித்து விடும். அதில் கட்டிகளும் வரும். இந்த நிலையிலும் லேஸர் மூலம் உணவுக்குழாயின் உறையை சுட்டு விட்டால் பொசுங்கிப் போய் புற்றுநோய் வராமல் தடுக்கமுடியும். இப்படி நெஞ்செரிச்சலிலிருந்து விடுபட மட்டுமில்லாமல் மேலும் பாதிப்பை உணர்ந்து புற்றுநோய்க்கு ஆளாகாமல் காப்பாற்றிக்கொள்ள மருத்துவ உலகில் உருவாகியுள்ள நவீன சிகிச்சை முறைகளைக் கொடுக்கின்றன.

எந்தப் பாதிப்பையும் ஆரம்ப நிலையில் முளையிலேயே கிள்ளி எறிவது போல் நீக்குவதும், பாதிப்பிலிருந்து விடுபடுவதும் சலபம். அதில்லாமல் பிரச்சினையை வளரவிட்டால் தள்ளிப்போய் முற்றவிட்டால் போராடுவது நோயாளி மட்டுமல்ல. காப்பாற்றத் துடிக்கும் மருத்துவரும் அவர் குழவினரும் தான் என்பதை ஒவ்வொருவரும் மனதில் கொள்ள வேண்டும் என்கிறார் மருத்துவர் ராஜ்குமார்.

Health Care **மருத்துவ உலகம்**

உங்கள் நலம் உங்கள் கைகளில்

திராட்சையின் அவசியம்!

எல்லோரும் கண்டிப்பாக திராட்சை சாப்பிட வேண்டும். குறிப்பாக பெண்கள் அதிக அளவில் இதை எடுத்துக் கொள்ள வேண்டும் என்கிறார்கள் இயற்கை மருத்துவர்கள்.

ஒரு டம்ளர் கிரேப் ஜூஸில் 80 சதவீத தண்ணீரும், 60 சதவீத கலோரிச் சத்தும் உள்ளது. இதனுடன் நார்ச்சத்தும் அதிகம் உள்ளது. உடலை "ஸ்லிம்" ஆக வைத்துக் கொள்ள 'டயட்டில்' இருப்பவர்கள் இதை தாராளமாக குடிக்கலாம்.

பெண்களுக்கு சுரக்கும் ஈஸ்ட்ரோஜன் ஹார்மோனின் வேதிவினை மாற்றத்தைக் கட்டுப்படுத்தும் சக்தி திராட்சைக்கு இருப்பதால், அதை தொடர்ந்து சாப்பிட்டு வரும் பட்சத்தில் அவர்களுக்கு மாம்பக புற்று நோய் ஏற்படுவதற்கான வாய்ப்புகள் குறைகிறது.

'ரெஸ்வெராடால்' என்கிற ஒருவகை இயற்கை அமிலம் திராட்சையில் அதிகமாக காணப்படுகிறது. இந்த அமிலம் புற்றுநோய் செல்களின் வளர்ச்சியை தடுப்பதன், தேவை



யில்லாத கட்டிகளின் வளர்ச்சியையும் கட்டுப்படுத்துகிறது.

மேலும், இரத்த ஓட்டத்தை சீராக்குவதிலும், ஆங்காங்கே இரத்தம் உறைவதை தடுப்பதிலும் திராட்சை முக்கிய பங்கு வகிக்கிறது. இவ்வளவு சிறப்புக்கள் கொண்ட திராட்சையை மதிய உணவுக்குப் பின் 200 மில்லி அளவுக்கு ஜஸாக எடுத்துக் கொள்வது நல்லது என்கிறார்கள் மருத்துவ ஆய்வாளர்கள்.

யாழ். கல்வி வலயத்தினால் நடத்தப்பட்ட வலய மட்ட சைவ நெற் போட்டி முடிபுகள்

(யாழ்ப்பாணம்)

யாழ். கல்வி வலயத்தினால் நடத்தப்பட்ட சைவநெறிப்போட்டியின் வலயமட்ட போட்டிகள் நேற்று முன்தினம் யாழ். வைத்தீஸ்வராக்கல்லூரியில் நடைபெற்றது.

இப்போட்டியில் முதல் மூன்று இடங்களைப் பெற்ற மாணவர்களின் விபரம் யாழ். வலயக் கல்விப் பணிப்பாளரினால் அறிவிக்கப்பட்டுள்ளது.

மாணவர்களின் விபரம் வருமாறு,

நீதிநூல்

தரம் -1

இ.சிதூர்ஷா -கொக்குவில் இந்து ஆரம்பப் பாடசாலை, த.சாயகி-சென்ஜோன் பொஸ்கோ வித்தி, ஜெ.ரித்திக்கா -கோப்பாய் நாவலர் வித்தி.

தரம்-2

யா.சாரணி-யாழ்.இந்து ஆரம்பப்பாடசாலை, க.மதுமதி -சென்ஜோன் பொஸ்கோ வித்தி., த.அபிநயா-கோப்பாய் சரவணபவானந்தா.

பேச்சு

தரம் -3

க.கீர்த்திகன் -யாழ். இந்து ஆரம்பப் பாடசாலை, ல.லவன்-சென் ஜோன் பொஸ்கோ வித்தி, ஜெ.எழிடசிகா-ஆணைப் பந்தி மெ.மி. த.க. பா.

தரம்-4

ர.நிருசிகா-சென்ஜோன் பொஸ்கோ வித்தி, ம.ஆரபி-கொக்குவில் இந்து ஆ.பா., ச. குகாநந் -சென் ஜோன்ஸ் கல்லூரி,

தரம் -5

மூ.துளசிகா-இந்து மகளிர் ஆரம்பப் பாடசாலை, வி.நிரோசா-சுண்டுக்குளி மகளிர் கல்லூரி, சி.சோபனா-சென் ஜோன் பொஸ்கோவித்தி.

தரம்-6

ச.துசாலினி-கோப்பாய் சரவணபவானந்தா வித்தி, கை.கிசந்தினி-யாழ். இந்து மகளிர் கல்லூரி, சி.பவித்திரன்-யாழ். இந்துக் கல்லூரி.

தரம் -7

சி.சிவனுஜா-வேம்படி பெண்கள் உயர் தர பா., க.கௌசிகன்-யாழ். மத்திய கல்லூரி, ர.கோபிகா-கனகரத்தினம் ம.ம.வி.,

தரம் -8

ஜெ.கிலோஜன் -வைத்தீஸ்வராக் கல் லூரி, சி.சியானா- கரந்தன் இராமுப்பிள்ளை வித்தி, க.பவித்திரா- யாழ். இந்து மகளிர் கல் லூரி.

தரம் -9

ப.கதித்தர்சினி- வேம்படி பெண்கள் உயர் தரப் பாடசாலை, தே.சங்கீதா -சுண்டுக்குளி மகளிர் கல்லூரி, த.நியந்தன்-புத்தூர் ஸ்ரீ சோமாஸ்கந்த கல்லூரி.

தரம்-10

பா.கஜானன் -யாழ் .இந்துக்கல்லூரி,

கூ.கோபிநாத்-யாழ். மத்திய கல்லூரி, சீ.துர்கா யினி-யாழ்.இந்துத் தமிழ்ப்பெண்கள்.

தரம்-11

ஞா.மபூரதாசன்- அச்சவேலி மத்திய கல் லூரி, ம.மிதுன் பரிசித்-யாழ்.மத்திய கல்லூரி, அ.திருமருகன்-யாழ்.இந்துக்கல்லூரி.

பண்ணிசை

தரம்-3

ச.சுவஸ்யந்தி- இந்து மகளிர் ஆரம்பப் பாடசாலை, ச.வருண்-புனித திரேசாள் மக ளிர் வித்தி. மூன்றாம் இடம் இருவர் சி.இராகப் பிரியா-யாழ்.இந்து ஆரம்பப்பாடசாலை, சி.கஜீ பனா-சென் ஜோன் பொஸ்கோ வித்தி.

தரம்-4

க.சங்கவி-சென் ஜோன் பொஸ்கோ வித்தி, தா. ஜிவசாந்-யாழ். இந்து ஆரம்பப்பாட சாலை, மூன்றாம் இடம் இருவர் கு.பானுஜா-யாழ். இந்து மகளிர் ஆரம்பப்பாடசாலை, ந.கிரு சிகா-சுண்டுக்குளி மகளிர் கல்லூரி.

தரம் -5

இ.லதாங்கி-யாழ்.இந்து ஆரம்பப்பாட சாலை, ச.அருந்ததி-யாழ்.இந்து மகளிர் ஆரம் பப்பாடசாலை, அ.சர்விகா-சுண்டுக்குளி மக ளிர் கல்லூரி.

தரம்-6

கு.பவித்திரா-வேம்படி பெண்கள் உயர் தரப் பாடசாலை, வி.வத்சாங்கித் சர்மா-யாழ். இந்துக்கல்லூரி, பு.கஜப்பிரியா-யாழ். இந்து மகளிர் கல்லூரி.

தரம் 7

த.அபிவாஹா சுண்டுக்குளி மகளிர் கல்லூரி, ஞா.கஜவாணி-யாழ். இந்து மகளிர் கல்லூரி, செ.வரணன்- கரந்தன் இராமுப்பிள்ளை வித்தி.

தரம் -8

த.ஷகிஸ்ஸா-வேம்படி பெண்கள் உயர் தரப்பாடசாலை, இ.கீர்த்தனா -புத்தூர் ஸ்ரீசோ மாஸ்கந்த கல்லூரி, ச.கோகுலன்-யாழ்.இந் துக்கல்லூரி.

தரம் -9

தி.வருணியர்-யாழ். இந்து மகளிர் கல் லூரி, பா. அம்புஜன்-சென்பற்றிக்ஸ் கல்லூரி, ச.பிரியங்கா-கோப்பாய் நாவலர் வித்தி.

தரம்-10

கு.மபூரதி-புத்தூர் ஸ்ரீசோமாஸ்கந்த கல் லூரி, ம.ஞானசக்தி கோண்டாவில் இராம கிருஸ்ண ம.வி., அ.தனுஜா -வேம்படி பெண் கள் உயர் தரப்பாடசாலை.

தரம் 11

கு.மபூரதி- இந்து மகளிர் கல்லூரி, இ.தர் சிகன்- உரும்பிராய் இந்துக்கல்லூரி, பா. கஜந்தரூபி-கோண்டாவில் இந்து ம.வி.

சகலகலவல்லி மாலை

தரம்-3

சி.சிவாம்பன்-யா/இந்து ஆரம்பப் பாட சாலை, இ.தாரணி-சென் ஜோன் பொஸ்கோ

வித்தி., இருவர் மூன்றாம் இடம் -சி.எழில வன்-கோப்பாய் நாவலர் வித்தி., சி.சிவப் பிரியா-நீர்வேலி றோ.க.த. க.பாடசாலை.

தரம்-4

சி.மனாமிர்தன்-யா/இந்து ஆரம்பப் பாடசாலை, அ.ஆரபி-சென்ஜோன் பொஸ்கோ வித்தி, ம.நிசாந்தினி-சுண்டுக்குளி மகளிர் கல்லூரி.

தரம் -5

அ.ஆதித்யா-யா/இந்து ஆரம்பப் பாட சாலை, தி.துஜிதா-கோண்டாவில் இராம கிருஸ்ணன் ம.ம.வி., ச.துளசிகா-சென் ஜோன் பொஸ்கோ.

தரம்-6

ர.யதுசா-வேம்படி பெண்கள் உயர் தரப் பாடசாலை, ம.பூர்விகா-இடைக்காடு மகா வித்தி., க.பிரேமலிபா-கோண்டாவில் இராம கிருஸ்ண ம.ம.வித்தி.

தரம் -7

ச.ஜெயதர்சி-செங்குந்த இந்துக்கல்லூரி, சி.தர்சிகா-அத்தியர் இந்துக்கல்லூரி, இருவர் மூன்றாம் இடம்- வே. சாயிகா-வேம்படி பெண் கள் உயர்தரப் பாடசாலை, பா.சிதம்பரநாத்- கனகரத்தினம் ம.ம. வித்தி.

தரம்-8

உ.ஆரபி-சுண்டுக்குளி மகளிர் கல் லூரி, ம.ஆத்மிகா-அத்தியர் இந்துக் கல் லூரி, சி.சிவதர்சன்-சென் ஜோன்ஸ் கல் லூரி.

தரம்-9

ஏ.சுபிந்தா-கோண்டாவில் இராம கிருஸ்ண ம.வி., ந.வேதாசினி-வேம்படி பெண்கள் உயர்தரப்பாடசாலை, சி.சிவசங்கர்-யாழ் இந் துக்கல்லூரி,

தரம்10

ர.கீர்த்தனா-வேம்படி பெண்கள் உயர் தரப் பாடசாலை, கு.சஜித்தா- கோண்டாவில் இந்து ம.வி., சி.ஆரணி -சுண்டுக்குளி மகளிர் கல்லூரி.

தரம் 11

சி.ஆரணி- சுண்டுக்குளி மகளிர் கல் லூரி, அ.தரண்யா-வைத்தீஸ்வராக் கல்லூரி, வ.பிரியங்கா-கனகரத்தினம்-ம.ம.வித்தி.

மாலை கட்டுதல்

தரம் 6

பி.தமிழினி -யாழ்.இந்து மகளிர் கல் லூரி, ச.நிவர்த்திகா-கொக்குவில் கிழக்கு நாமகள் வித்தி., க.கிசாந் அச்சவேலி சரஸ்வதி வித்தி.

தரம் 07

ர.டிஸ்க்சனா- வேம்படி பெண்கள் உயர் தரப்பாடசாலை, சி.இசைநிலா-கோப்பாய் நாவ லர் வித்தி, ச. தனுசியா-அத்தியர் இந்துக் கல்லூரி.

தரம் 8

ஞா.சுபாஸ்சிகா-வேம்படி பெண்கள் உயர்

தரப்பாடசாலை, த.கஜமுகன் -சென் பற்றிக்ஸ் கல்லூரி, இ.கனுஸ்ரிகா-நீர்வேலி றோ.க. த.க. பாடசாலை.

தரம்-9

ந.மதுரா-யாழ்.இந்து மகளிர் கல்லூரி- சி.சிந்துஜா-பெரியபுலம் மாகாவித்தி., இருவர் மூன்றாம் இடம்- ப.பால கிருஸ்ணா -புத்தூர் ஸ்ரீ சோமாஸ்கந்த கல்லூரி, வி.பவித்திரா- திருக்குடும்ப கன்னியர் மடம்.

தரம் 10

தே.லோஜிதா-கோண்டாவில் இராம கிருஸ்ண ம.ம.வித்தி, லோ. லோஜினி-கன கரத்தினம் ம.ம.வித்தி, ர.சாமந்தி-ஆவரங் கால் மகாஜனா வித்தி.

தரம் 11

கு.தவேந்திரன்-கனகரத்தினம் ம.ம. வித்தி, ச.லாவன்ஜா-நாயன்மார்க்கட்டு மகேஸ்வரி வித்தி, பு.அபிர்னா-நாவந்துறை றோ.க.த.க. வித்தி.,

தோரணம்

தரம் -6

சா.யுவரூபன்-கோண்டாவில் இராம கிருஸ்ண ம. வித்தி., க.அகிலன்-உரும்பிராய் இந்துக் கல்லூரி, ப.சாம்பவி-கோப்பாய் மகா வித்தியலாயம்.

தரம்-7

ந.றஜிந்தன்-கோண்டாவில் இராம கிருஸ் ண ம.வித்தி, ச.கௌதமன் -சென் பற்றிக்ஸ் கல்லூரி, ச.ஜெகதீஸ்வரன்-கரந்தன் -இரா முப்பிள்ளை வித்தி.

தரம்-8

ம.சுகன்யா-வேம்படி பெண்கள் உயர் தரப் பாடசாலை, யோ.கிருஸ்ஸாந்-சென் பற்றிக்ஸ் கல்லூரி, கு.நிரோசாந்-கோப்பாய் நாவலர் வித்தி,

தரம்-9

இ.கிருஸ்ணராஜ்-கோண்டாவில் இராம கிருஸ்ண ம.வித்தி, த.ரம்சிகன்-கோப்பாய் நாவலர் வித்தி, இருவர் மூன்றாம் இடம் கி.நே ருஜா-திருக்குடும்ப கன்னியர் மடம், செ.விஸ் ணுகா-சுண்டிக்குளி மகளிர் கல்லூரி.

தரம் 10

இ.ரஞ்சீவன்- செங்குந்தா இந்துக் கல் லூரி, ம.மதுசன்-ஊரெழு கணேசா வித்தி, யோ.மதிசாந்-கோண்டாவில் இராமகிருஸ்ண ம.வித்தி.

தரம் 11

த.தனிசன்-ஊரெழு கணேசாவித்தி, இ.சானுஜன்-கொழும்புத்துறை இந்து ம.வித்தி, ஜெ.மகிந்தன்-நல்லூர் இந்து தமிழ்ப்பெண் கள் பாடசாலை.

வினாடி வினா

தரம் 11

சுண்டிக்குளி மகளிர் கல்லூரி, செங்குந்த இந்துக்கல்லூரி, கொக்குவில் இந்துக்கல் லூரி.

(6-4)

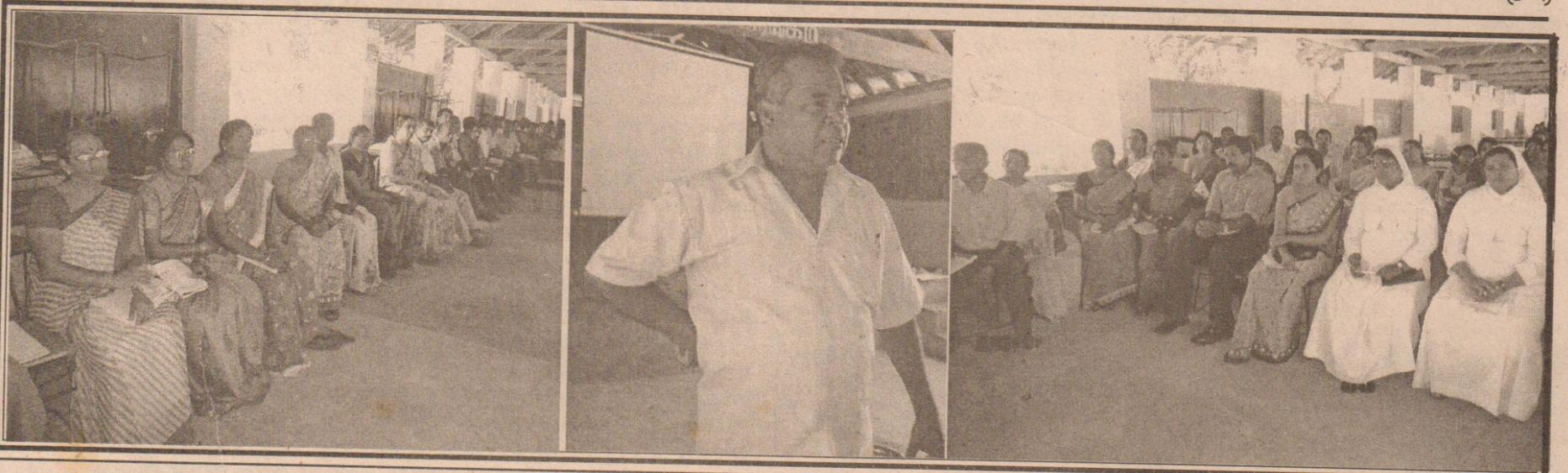

யாழ்.கல்வி வலயத்தால் வழிகாட்டலும் ஆலோசனையும் செயலமர்வு கடந்த சனிக்கிழமை நல்லூர் ஸ்தான சி.சி.த.க.பாடசாலையில் நடைபெற்றது. இதில் யாழ். கல்வி வலய பிரதிக்கல்விப்பணிப்பாளர் ரி.இராஜலிங்கம் செயலமர்வை நடத்துவதையும் கலந்து கொண்ட ஆசிரியர்களையும் படங்களில் காணலாம்.

(படங்கள்:என் .குமார்)

மேற்கு வங்கத்தில் துயர சம்பவம் தரித்திருந்த ரயில் மீது மற்ஹொரு ரயில் மோதியதில் 50 பேர் பலி; 100 பேர் காயம்

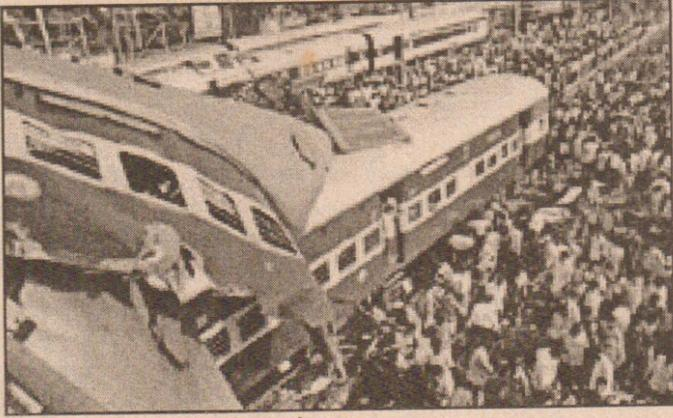

(கொல்கத்தா)

மேற்கு வங்கத்தில் நின்றிருந்த ரயில் மீது எக்ஸ்பிரஸ் ரயில் மோதியதில் 50 பேர் பலியாகியிருக்கலாம் என அஞ்சப்படுகிறது. சம்பவ இடத்தில் இதுவரை 35 பேர் உடல்கள் மீட்கப்பட்டுள்ளன. ரயில் இடிபாடுகளில் சிக்கியுள்ளவர்களை மீட்கும் நடவடிக்கையில் தீயணைப்பு மற்றும் மீட்பு படையினர் ஈடுப

ட்டுள்ளனர். காயமுற்ற 150 க்கும் மேற்பட்டவர்கள் மருத்துவ மனையில் சேர்க்கப்பட்டுள்ளனர்.

மேற்கு வங்கம் பாகர்பூரில் இருந்து, வனன்சால் எக்ஸ்பிரஸ் ரயில் ராஞ்சிக் நோக்கிப் புறப்பட்டது. பீர்பூம் மாவட்டம் சாயிந்தியா ரயில் நிலையத்தில் நின்ற போது இந்தக்

கோர விபத்து நடந்துள்ளது. இந் நேரத்தில் வந்த உத்தர்பாங்கா எக்ஸ்பிரஸ் ரயில் வனன்சால் எக்ஸ்பிரஸ் ரயில் மீது மோதியது. ரயில் பெட்டிகள் ஒன்றன் மீது ஒன்றாக மோதிக் கொண்டன. என்ன நடக்கிறது என்று அறியாத பயணிகள் அலறித்துடித்தனர். இந்த விபத்தில் சுமார்

50 பேர் வரை பலியாகி இருக்கலாம் என்று கூறப்படுகிறது.

சரியாக காலை 2 மணிமுதல் 3 மணிக்குள் இந்த துயர சம்பவம் நடந்திருக்கிறது. இதனையடுத்து பல ரயில்கள் ரத்துச் செய்யப்பட்டுள்ளன. ரயில்வே துறை அமைச்சர் மம்தா சம்பவ இடத்திற்கு விரைந்துள்ளார்.

ஒரே பிளாட்பாரத்தில் நேருக்குநேர் ரயில் வந்தது எப்படி இதற்குக் காரணமானவர்கள் யார் உத்தர்பாங்கா எக்ஸ்பிரஸ் ரயில் நிற்க வேண்டிய தருணத்தில் மிக வேகமாக வந்ததாக அருகில் நின்று கொண்டிருந்த பயணிகள் தெரிவித்தனர். இதுகுறித்து ரயில்வே துறை அதிகாரிகள் விசாரித்து வருகின்றனர். (6-4)

இந்தியாவும் பாகிஸ்தானும் பேச்சுவார்த்தையை தொடரவேண்டும்

அமெரிக்கா விருப்பம்

(இஸ்லாமாபாத்)

இந்தியாவும், பாகிஸ்தானும் பேச்சுவார்த்தையைத் தொடர வேண்டும் என அமெரிக்கா விரும்புவதாக அந்நாட்டின் வெளியுறவுத்துறை அமைச்சர் ஹிலாரி கிளிண்டன் தெரிவித்தார்.

தற்போது இஸ்லாமாபாத்தில் உள்ள ஹிலாரியை பாகிஸ்தான் வெளியுறவுத்துறை அமைச்சர் ஷா முகமது குரேஷி தலைமையிலான குழு சந்தித்தது.

அவர்களிடம் ஹிலாரி மேற்கண்டவாறு தெரிவித்தார்.

இச்சந்திப்பின் போது, இந்தியா -பாகிஸ்தான் வெளியுறவு அமைச்சர்களின் பேச்சுவார்த்தையில் எந்த வித முன்னேற்றமும் ஏற்படாததன் காரணங்களை ஹிலாரியிடம் குரேஷி குழுவினர் விளக்கியதாகத் தகவல்கள் தெரிவித்தன. (6-4)

தமிழக மீனவர்கள் மீதான தாக்குதலுக்கு முற்றுப்புள்ளி வைக்கப்படும்

மத்திய அமைச்சர் ஜி.கே. வாசன் தெரிவிப்பு

தமிழக மீனவர்கள் தாக்கப்படும சம்பவத்திற்கு மத்திய- மாநில அரசுகள் இணைந்து முற்றுப்புள்ளிவைக்கும் என்று மத்திய மந்திரி ஜி.கே.வாசன் தெரிவித்துள்ளார்.

ராஜஸ்தான் இளைஞர் அமைப்பின் சார்பில் 47 ஆவது புத்தக வங்கி நிகழ்ச்சி சென்னை தேனாம்பேட்டை காமராஜர் அரங்கில் நேற்று முன்தினம் காலை நடைபெற்றது.

விழாமுடிந்ததும் மத்திய மந்திரி ஜி.கே. வாசன் நிருபர்களுக்கு பேட்டி அளித்தார். அப்போது அவர் கூறியதாவது.

தமிழக மீனவர்கள் இலங்கை அரசால், அதிகாரிகளால் தாக்கப்படுவது கண்டிக்கத்தக்கது. வருந்தத்தக்கது. இதுபேற்ற சம்

பவங்கள் நடைபெறக்கூடாது என்று மத்திய அரசு பல்வேறு நேரங்களில் நடவடிக்கைகள் எடுத்து வருகிறது. தமிழக அரசும் மத்திய அரசும் வருகிற நாட்களில் இணைந்து செயல்பட்டு, இதுபோன்ற சம்பவங்களுக்கு உறுதியோடு முற்றுப்புள்ளிவைக்கும்.

மத்திய அரசு இதற்குண்டான நடவடிக்கைகளை உறுதியோடு மேற்கொண்டு, இதுபோன்ற நிலை மீனவர்களுக்கு வருகிற நாட்களில் ஏற்படாத வண்ணம் செயல்பட்டு தகுந்த நடவடிக்கைகளை எடுக்கும். இது குறித்து தமிழக காங்கிரஸ் இயக்கமும் தெளிவான அறிக்கையை வெளியிட்டுள்ளது என்று தெரிவித்தார். (6)



மேற்கு வங்க ரயில் விபத்து குறித்து மம்தா பானர்ஜி சந்தேகம்

(கொல்கத்தா)

மேற்கு வங்கத்தில் நிகழ்ந்த ரயில் விபத்தின் பின்னணி தொடர்பாக தனக்கு சந்தேகம் எழுந்துள்ளதாக, ரயில்வே அமைச்சர் மம்தா பானர்ஜி கூறியுள்ளார்.

ஜார்க்கண்ட் எல்லை அருகே மேற்கு வங்கத்தின் பீர்பூம் மாவட்டத்தில் வனாஞ்சல் எக்ஸ்பிரஸ் மோதியதில் ஏற்பட்ட விபத்தில் 55 பேர் பலியாகினர். 170க்கும் மேற்பட்டோர் காயமடைந்தனர்.

இந்த விபத்து குறித்து தகவல் அறிந்ததும், உடனடியாக சம்பவ இடத்துக்கு விரைந்த ரயில்வே அமைச்சர் மம்தா பானர்ஜி நேற்று காலை நிருபர்களிடம் கூறுகையில், "இந்த விபத்து நடந்த காரணம் தொடர்பாக எனக்கு சந்தேகம் உள்ளது" என்று கூறியதோடு,

மேலும் "எங்களுக்கு சில சந்தேகங்கள் எழுந்துள்ளது. எதுவாக இருந்தாலும், அதனை

சாதாரணமாக எடுத்துக்கொள்ள முடியாது. இந்த விபத்தின் பின்னணி தொடர்பாக தீவிர விசாரணை நடத்தப்படும்" என்றார்.

இந்த விபத்தில் பலியானோரின் குடும்பத்துக்கு தலா ரூ. 5 இலட்சம் இழப்பீடு வழங்கப்படும் என்றும் அவர் உத்தரவிட்டார். விபத்தில் படுகாயம் அடைந்தவர்களுக்கு நிவாரண நிதியாக தலா ரூபா ஒரு இலட்சமும் சிறிய காயமடைந்தவர்களுக்கு தலா ரூபா 25 ஆயிரமும் நிவாரண நிதியாக வழங்கப்படும் என்றும் மேலும் "மேற்கு வங்கத்தில் கடந்த இரண்டு மாதங்களில் இரு பெரும் ரயில் விபத்துக்கள் ஏற்பட்டிருப்பது கவலைக்குரியதாக உள்ளது" என்று மம்தா பானர்ஜி தெரிவித்தார். (6-2)



சபரிமலையின் பதினொட்டு படிகளை விரிவுபடுத்தும் திட்டத்திற்கு மறுப்பு

சபரிமலையில் பக்தர்களின் கூட்டம் பெருகிவரும் நேரத்தில் அவர்கள் ஏறிச் செல்லும் புனிதமான 18 படிக்கட்டுக்களில் நெரிசல் ஏற்படுகிறது.

மூலஸ்தானத்திற்கு செல்லும் நுழைவு வாயிலும் மிகவும் குறுகியதாக உள்ளது. படிக்கட்டுகளில் ஏறி உள்ளே நுழைய பக்தர்கள் பெரும் சிரமப்படுகின்றனர்.

கூட்ட நெரிசலில் பல பேருக்கு காயங்கள் ஏற்படுகின்றன. இது குறித்து பல தரப்பில் இருந்து புகார்கள் வந்ததைத் தொடர்ந்து கேரள உயர்நீதிமன்றத்தில் 18 படிகள் மற்றும் நுழைவு வாயிலை விரிவுபடுத்த,

தேவஸ்தான நிர்வாகத்திற்கு பரிந்துரை செய்தது.

ஆனால் உயர்நீதிமன்றத்தின் இந்த உத்தரவை கோயில் தலைமை தந்திரி, வாஸ்து நிபுணர்களும் ஏற்க மறுத்துள்ளனர். படிக்கட்டுகள் மற்றும் நுழைவு வாயிலை இடித்து சீரமைத்துக் கட்டுவதால் கோவில் பாரம்பரிய இயற்கை அமைப்பு கெட்டுவிடும் என்று எதிர்ப்புத் தெரிவித்துள்ளனர்.

இந்நிலையில் ஏற்கனவே பதவி வகித்து வந்த தந்திரியின் பதவிக்காலம் முடிகிறது. புதிய தந்திரி நியமிக்கப்பட்டுள்ளார் எனத் தெரிவிக்கப்படுகிறது. (6-2)

1.5 லீற்றர் தண்ணீரில் குளிக்கலாம் ; மேடையில் நிருபித்த இளைஞர்

(கோவை)

"தண்ணீரை வீணாக்காமல் மிகவும் சிக்கனமாகப் பயன்படுத்த வேண்டும்" என்ற விழிப்புணர்வை மக்களிடம் ஏற்படுத்த, வெறும் ஒன்றரை லீற்றர் தண்ணீரில் சுத்தமாக குளித்துக் காட்டினார் தம்புரியைச் சேர்ந்த ஆடு மேய்க்கும் இளைஞர். நூற்றுக்கணக்கானோர் முன், மேடையில் இவர் நிகழ்த்திக் காட்டிய குளியல், பலரையும் வியப்பில் ஆழ்த்தியது.

சிறுதுளி பெருவெள்ளம், அன்றும், இன்றும் என்ற தலைப்பிலான மழைநீர் சேகரிப்பு குறித்த கண்காட்சி, கோவை, வ.உ.சி., பூங்கா மைதானத்தில் நேற்று முன்தினம் நடந்தது. தண்ணீரை மையப்படுத்தி பள்ளி மாணவ, மாணவியரின் கலைநிகழ்ச்சிகள் நடந்தன. காலை 11.30 மணிக்கு தம்புரியைச் சேர்ந்த கோவிந்தசாமி என்ற இளைஞர், ஒன்றரை லீற்றர் தண்ணீரில் ஷாம்பு மற்றும் சோப்பு போட்டு உச்சந்தலை முதல் உள்ளங்கால்வரை தூய்மையாகக் குளித்

துக் காட்டினார். உள்ளாடையுடன் மேடையில் நின்ற இளைஞர், முதலில் 50 மில்லி தண்ணீரை தலையில் ஊற்றினார் வழிநடோடிய நீரை வீணாக்காமல் தலை, முகம், கைகளை நனைத்தார். பின்னர், ஷாம்பு, சோப்பு போட்டுக் குளித்தார். பின், 50 மில்லி தண்ணீரை தலைமுதல் கால் வரை அப்படியே வழித்தெடுத்தார். மீண்டும் ஒரு முறை ஷாம்பு போட்டு தலைக்கும், சோப்பு போட்டு உடலையும் கழுவினார். 100 மில்லி நீரை தலையில் ஊற்றி வழிந்தோடச் செய்தார்.

தொடர்ந்து, மீண்டும் 100 மில்லி மில்லி நீரை தலையில் ஊற்றிக் குளித்தார். முகம் பிரகாசமாக இருக்க இரண்டு முறை 100 மில்லி நீரை முகத்தில் ஊற்றினார். இப்படியாக, தனக்கு கொடுக்கப்பட்ட ஒன்றரை லீற்றர் தண்ணீரைப் பயன்படுத்தி சுத்தமாக குளித்துக் காட்டினார். மாணவ, மாணவியர் வியப்போடு பார்த்து கைதட்டி ஆரவாரம் செய்து பாராட்டினர். (6-2)

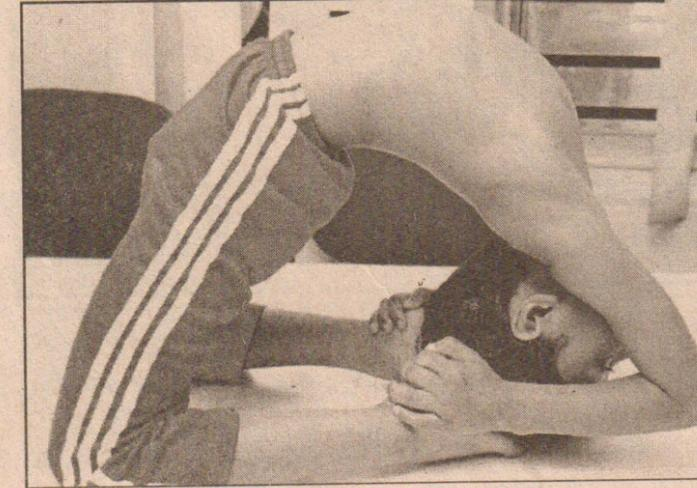

சர்வதேச அளவில் 8 முதல் 12 வயதுக்கு உட்பட்ட மாணவர்களுக்கான யோகாசன போட்டியில் வெற்றிபெற்ற கோவை மாணவன் நிரஞ்சன்.

மனச்சாட்சி என்பது பண்பாட்டு உணர்ச்சியின் வளர்ச்சியடைந்த பாகம்-தான்.

-பிராய்டு



வலம்புரி

T.P. 021 567 1530

Web: www.valampurii.com

e-mail: editor@valampurii.com

மனுநீதிச் சோழன் என் கனவில் தோன்றினான்

நேற்று இரவு என் கனவில் மனுநீதிச் சோழ மன்னன் தோன்றினான். குதிரை பூட்டிய தேரில் முடிசூடியவாறு வந்த மன்னன் என்னைப் பார்த்து அதட்டினான்.

நான் பயந்து நடுங்கி, சுவாமி யார் நீங்கள் என்று கேட்டேன். நான் தானடாமனுநீதிச் சோழன் என்றான்.

ஐயா நீங்களா அந்த மாமன்னன்! வணக்கம் வருக. என் கனவில் தாங்கள் தோன்றியதன் காரணம் யாதோ! என்றேன். மனுநீதிச் சோழன் ஒரு கணம் என்னைப் பார்த்து முறைத்தான்.

டேய்! அற்புதமே, யாழ்ப்பாணத்தில் என்னடா நடக்கிறது என்று அதட்டினார். என்ன சுவாமி என்றேன்.

ஏனடா பேப்பரில் எழுதுகிறாய். உனக்கு நீதி தெரியுமா? நீயும் ஒரு உடைகப் பயங்கரவாதி யடா என்றான்.

ஐயா, நான் உடைகப் பயங்கரவாதி அல்ல. நான் ஒரு உடைகப் 'பயங்கரவாதி' என்றேன். மனுநீதிச் சோழன் கெக்கட்டிச் சிரித்தார்.

டேய் உனக்கு சமநீதி தெரியுமா? மனுநீதி தெரியுமா? என்று கேள்விக்குமேல் கேள்வி கேட்டார்.

ஏன் மன்னா, இப்படி கோபம் கொள்கிறீர்கள்? பசுமாடு செய்த முறைப்பாட்டுக்காக என் மகன் வீதிவிடங்களை தேர்க்காலால் மிதித்து தண்டனைக்கொடுத்தவன் நான். ஆனால் யாழ்ப்பாணத்தில் என்னடா நடக்கிறது?

நீதிக்காகப் போராடுவது யாரடா? உடைகவியலாளன் என்றால் நீதி கிடைப்பதற்காக பாடுபட வேண்டும்.

மருத்துவன் என்றால் உயிரை பாதுகாக்க முயற்சிக்க வேண்டும். சட்டத்தரணி என்றால் நீதி கிடைக்க வாதிடவேண்டும். மன்னன் என்றால் ஏழை-பணக்காரர், உயர்ந்தபதவி-குறைந்தபதவி என்ற வேறுபாடுகள் இன்றி தீர்ப்பளிக்க வேண்டும் என்றான்.

வேந்தே! பயமாக இருக்கிறது.

அடே பயமாக இருந்தால் இருக்கிற கதிரையை பயப்பாடவனுக்கு விட்டுக்கொடு. நீதிபதி என்றால்... மனுநீதிச் சோழன் இப்படி உச்சரிக்க மன்னா வேண்டாம்... மன்னா வேண்டாம். வில்லங்கம் வேண்டாம். விமர்சனம் வேண்டாம். என்று கெஞ்சினேன்.

மனுநீதிச் சோழனும் என் பரிதாபத்தை உணர்ந்து ஓ... நீ... சொல்வதிலும் நியாயம் இருக்கிறது. பத்திரிகையாளரைத்தானே இப்போது இலங்கையில் வெருட்டுகிறார்கள் பரவாயில்லை. அதைவிடு.

வேறு என்ன மன்னா!

டேய்! மீண்டும் வருவேன். அப்போது நீதிக்காக நீ எழுதாவிடால்... நடப்பதே வேறு என்று கர்ச்சித்தவாறு தன் கதாயுதத்தை தூக்கி யெறிய முற்பட ஆ! கடவுளே என்று கத்தினேன்; கதறினேன்; கட்டிலால் விழுந்தேன்; விழித்தேன்.

அட! கண்டறியாத கனவு. கட்டிலால் வீழ்ந்தது தான் மிச்சம்.

யொச்சேகாவுடன் கைது செய்யப்பட்ட முக்கியஸ்தரை அரசுடன் இணைக்க முயற்சி

(கொழும்பு)

ஜெனரல் சரத் பொன்சேகாவுடன் கைது செய்யப்பட்ட அவரது தனிப்பட்ட செயலாளர் முன்னாள் இராணுவ கப்டன் சேனக்க சில்வா மற்றும் உணவதென்னே சமண தேரர் ஆகியோரை அரசாங்கத்தில் இணைத்துக் கொள்ளும் முயற்சிகளில் உயர் கல்வி அமைச்சர் எஸ்.பி.தீலாநாயக்க ஈடுபட்டு வருவதாக தெரிவிக்கப்படுகிறது. கைது செய்யப்பட்டுள்ள சேனக்க சில்வா கடந்த 161 நாட்களாக தடுத்து வைக்கப்பட்டுள்ளார்.

பொரல்லையில் உள்ள சிறைச்சாலை வைத்திய சாலையில் அனுமதிக்கப்பட்டுள்ள உணவதென்னே சமண தேரரை தனிப்பட்ட ரீதியில் சென்று சந்தித்துள்ள அமைச்சர் தீலாநாயக்க அங்கிருந்தவாறே பவுலில் ராஜபக்ஷ மற்றும் கோத்தபாய ராஜபக்ஷ ஆகியோருடன் தொலைபேசியில் தொடர்பு கொண்டு சமண தேரரை விடுவிக்கும் தேவை குறித்து வலியுறுத்தியுள்ளார்.

அதேவேளை தீலாநாயக்க தனது நெருங்கிய நண்பரான சேனக்க சில்வாவை சந்திக்க வெலிகடை சிறைச்சாலைக்கு சென்றுள்ளார். அதன்போது தற்போதைய அரசியல் நிலைமைகள் தொடர்பாக எடுக்க வேண்டிய நடவடிக்கைகள் பற்றிய இரவுமும் விரிவாக கலந்துரையாடியுள்ளனர்.

கப்டன் சேனக்க சில்வா அரசாங்கத்திற்கு ஆதரவளித்தால், ஜெனரல் சரத் பொன்சேகாவையும் அரசாங்கத்தில் இணைத்துக்கொள்ளலாம் என அமைச்சர் எஸ்.பி.தீலா

நாயக்க கருதுவதாக கூறப்படுகிறது. இது தொடர்பாக இணக்கம் ஒன்றை ஏற்படுத்த அமைச்சர் தீலாநாயக்க, பாதுகாப்பு செயலாளருடன் விரிவாக கலந்துரையாடியுள்ளதாக தெரியவருகிறது. (ச-5)

சாவகச்சேரி பிரதேச மத்தியஸ்தர் தின விழா

(சாவகச்சேரி)

சாவகச்சேரிப்பிரதேச மத்தியஸ்தர் சபையின் மத்தியஸ்தர் தின விழா எதிர்வரும் 22ஆம் திகதி வியாழக்கிழமை முற்பகல் 11 மணிக்கு தென்மராட்சி பிரதேச செயலக மண்டபத்தில் இடம் பெறவுள்ளது.

தென்மராட்சிப்பிரதேச செயலக மண்டபத்தில் மத்தியஸ்தர் சபைத் தவிசாளர் ப.நடராசா தலைமையில் நடைபெறவுள்ள இந் நிகழ்வில் முதன்மை விருந்தினராக சாவகச்சேரி நீதிமன்ற நீதிவான் ஏ.எம்.எம்.றியாலும் சிறப்பு விருந்தினராக தென்மராட்சிப்பிரதேச செயலர் செ.ஸ்ரீனிவாசனும் கலந்துக் கொள்வார். (ச-5)

பல்கலைக்கழக விரிவுரையாளர்களின் அடையாள வேலைநிறுத்தப் போராட்டம்

(யாழ்ப்பாணம்)

விரிவுரையாளர்களின் சம்பள மீளாய்வு தொடர்பாக அரசாங்கம் பல்கலைக்கழகங்களின் விரிவுரையாளர் சங்கத்தின் அளித்த வாக்குறுதி நிறைவேற்றப்படாததை கண்டித்து எதிர்வரும் 27ஆம் திகதி அடையாள வேலை நிறுத்தப் போராட்டம் மேற்கொள்ளப்படவுள்ளது.

இது தொடர்பில் யாழ்ப்பாண பல்கலைக்கழக விஞ்ஞான விரிவுரையாளர் சங்கத்தினால் வெளியிடப்பட்ட அறிக்கை வருமாறு.

கடந்த 2008 தை மாதத்தில் பல்கலைக்கழக விரிவுரையாளர்களின் சம்பள மீளாய்வு தொடர்பாக அரசாங்கம் பல்கலைக்கழகங்களின் விரிவுரையாளர் சங்கத்திற்கு அளித்த வாக்குறுதியானது நிறைவேற்றப்படவில்லை.

தொடர்ந்து 2009 மார்ச்சு மாதம் சம்பள அதிகரிப்புக்கு இடைக்காலத்தீர்வாக கொடுக்கப்பட்ட வாக்குறுதியும் இதுவரை அமுல்படுத்தப்படவில்லை. எனவே கொடுக்கப்பட்ட வாக்குறுதிகளை நிறைவேற்றும்படி கோரி விரிவுரையாளர் சங்கம் இம்மாதம் 27ஆம் திகதியன்று ஒரு அடையாள வேலை நிறுத்தத்தை நடத்த தீர்மானித்துள்ளது.

இது சம்பந்தமாக கலந்துரையாட யாழ்ப்பாண பல்கலைக்கழக விஞ்ஞான பீட விரிவுரையாளர் சங்கம் ஒழுங்கு செய்த விசேட பொதுக் கூட்டத்தில் அரசாங்க பல்கலைக்கழக விரிவுரையாளர் சங்கத்தின் முடிவை ஆதரித்து மேற்குறிப்பிட்ட திகதியில் அடையாள வேலை நிறுத்தம் செய்வதாக விஞ்ஞான பீட விரிவுரையாளர் சங்கம் தீர்மானித்துள்ளது.

அத்துடன் எதிர்காலத்தில் சம்பள மீளாய்வு தொடர்பாக

விரிவுரையாளர் சங்கம் எடுக்கும் முடிவுகளுக்கு ஆதரவு வழங்குவதாகவும் அங்கத்தவர்களால் தீர்மானம் மேற்கொள்ளப்பட்டது என்றுள்ளது. (ச)

நெடுந்தீவுக்கு விரைவில் புதிய பயணிகள் படகு

(யாழ்ப்பாணம்)

நெடுந்தீவுக்கான பயணிகள் போக்குவரத்து மற்றும் கூட்டுறவுச் சங்கத்தின் செயற்பாடுகள் தொடர்பில் கடந்த 17ஆம் திகதி மாலை பாரம்பரிய கைத்தொழில்கள் மற்றும் சிறுகைத்தொழில்கள் முயற்சி அபிவிருத்தி அமைச்சர் டக்ளஸ் தேவானந்தாவுடன் அப்பகுதி மக்கள் பிரதிநிதிகள் கலந்துரையாடினர்.

இதன் பிரகாரம் குமுதினிப்படகு தற்போது பழுதடைந்துள்ள நிலையில் இப்படகினைத்திருத்தும் வரையில் தனி யார் படகொன்றை சேவையில் ஈடுபடுத்துவதற்கு ஏற்பாடு செய்துள்ள அமைச்சர் டக்ளஸ் தேவானந்தா இவ்வருட இறுதிக்குள் 80 மில்லியன் ரூபாய் செலவை வீதி அபிவிருத்தி அதிகார சபையுடாக புதிய பயணிகள் படகொன்றை கொள்வனவு செய்வதற்கு நடவடிக்கைகளை மேற்கொண்டுள்ளமையும் குறிப்பிடத்தக்கது.

இதேநேரம் நெடுந்தீவு கூட்டுறவுச் சங்கத்தின் நிர்வாகத்தை ஒழுங்கமைக்கும் வகையில் பிரதேச செயலர் தலைமையில் புதிய நிர்வாகக் குழுவொன்றை நியமிப்பதற்கும் நடவடிக்கை எடுக்கப்படவுள்ளமை குறிப்பிடத்தக்கது. (ச-5)

புற்றுநோயாளர்களுக்கு அன்பளிப்பு வழங்கல்

(யாழ்ப்பாணம்)

வடபிரதேச நல்லொழுக்க சம்மேளத்தினால் கோப்பாய் பிரதேச புற்றுநோயாளர்களுக்கு அன்பளிப்பு வழங்கும் நிகழ்வு நாளாளை புதன்கிழமை காலை 11.00 மணிக்கு கோப்பாய் பிரதேச செயலக கேட்போர் கூடத்தில் நடைபெறும்.

வடபிரதேச நல்லொழுக்க சம்மேளத்தின் தலைவர் ந.க.புஷ்பராஜா தலைமையில் நடைபெறும் இந்நிகழ்வில் பிரதம விருந்தினராக பாரம்பரிய கைத்தொழில்கள் மற்றும் சிறு தொழில் முயற்சி அபிவிருத்தி அமைச்சர் கே.என்.டக்ளஸ் தேவானந்தா கலந்து கொள்வார்.

சிறப்பு விருந்தினராக யாழ்ப்பாண அரசு அதிபர் திருமதி இமெல்டா சுகுமார், கௌரவ விருந்தினர்களாக கோப்பாய் பிரதேச செயலர் சி.எ.மோகன்ராஜ், புற்றுநோயாளர் வைத்திய நிபுணர் வைத்திய கலாநிதி ந.ஜெயக்குமார் கோப்பாய் கோட்டக்கல்வி பணிப்பாளர் சி.சித்திரவடிவேல் ஆகியோர் கலந்து கொள்கின்றனர் (ச)

சுவாமி விவேகானந்தரின் அறிவுரைகள்

மதம்



மன அமைதி மிகுந்து, மனத்தின் சஞ்சலம் குறையும் அளவிற்கு அன்பு வளரும், நமது செயலும் முன்னை விடச் சிறக்கும். எஜமானைப் போல் வேலை செய்ய வேண்டும், அடிமையைப் போல் அல்ல. இடையறாது வேலை செய், அடிமை போல் வேலை செய்யாதே. நீ பற்றற்றிரு; மற்றவை வேலை செய்யட்டும். மூளையின் பகுதிகள் வேலை செய்யட்டும், ஆனால் ஓர் அலை கூட மனத்தை வெல்ல இடம் கொடுக்காதே. இந்த உலகத்தில் நீ ஓர் அந்நியன் போலவும் வழிப்போக்கன் போலவும் வேலை செய், ஆனால் உன்னைத் தளைகளுக்கு உள்ளாக்காதே. அது அஞ்சத் தக்கது.

ஒருவன் தன்னை வெறுக்கத் தொடங்கி விட்டால், அவன் கீழ் நிலைக்கு செல்வதற்கான கதவு திறந்து விட்டது என்று பொருள் நம்மை நாம் வெறுக்காமல் இருப்பதுதான் நமது முதற்கடமை.

நாட்டிலுள்ள பல தரப்பட்ட சமுதாயங்களுக்கும் அதிகாரங்கள் பகிர்ந்தளிக்கப்படும்

பிரித்தானிய பிரதமர் அறிவிப்பு

அரசிடம் இருந்து மக்களிடம் அதிகாரத்தை மாற்றும் முயற்சியின் முதல் படியாக பேருந்து சேவைகள், இணைய சேவைகள் உள்ளிட்ட சில சேவைகளை நிர்வாகிக்கும் அதிகாரங்களும் அதற்கான நிதிகளும் அந்தந்த பகுதிகளில் உள்ள சமுதாயங்களிடம் பகிர்ந்தளிக்கப்படும் என பிரித்தானிய பிரதமர் டேவிட் கெமரூன் நேற்று அறிவித்துள்ளார்.

இது போன்ற பெரிய அதிகாரம் படைத்த சமுதாயத்தை உண்பாக்குவதே தனது கனவு என நேற்று மக்களிடம் ஆற்றிய முக்கிய உரையின் போது தெரிவித்ததுடன் வெள்ளை மாளிகையில் உள்ளவர்களுக்கு கிடைக்கும் அதே அதிகாரத்தை நாட்டில் இருக்கும் சாமானியனுக்கும் கிடைக்கும் வகையில் செய்யவே இது போன்ற சில துறைகளின் அதி

காரங்களை உள்நாட்டில் உள்ள சமுதாயங்களிடம் ஒப்படைத்துள்ளதாக பிரதமர் கூறினார்.

இதன் மூலம் தன்னார்வலர்கள் மற்றும் சமுதாய ஆர்வலர்கள் முனைப்புடன் தங்கள் சமுதாயத்திற்கு தேவையானவற்றை செய்ய முன் வருவார்கள் என்றும் தான் நம்புவதாக பிரதமர் மேலும் கூறினார். இதன் முதற் கட்டமாக நான்கு சமுதாயங்களை அறிவித்த அவர் அறிவிக்கப்பட்ட சமுதாயங்களின் பிரதிநிதிகள் தங்கள் திட்டங்களுக்கான விண்ணப்பங்களை இதற்கென அமைக்கப்பட்டுள்ள வங்கியில் சமர்ப்பிக்கலாம் என்றும் கூறியுள்ளார்.

பின்னர் வங்கி அதனை ஆய்வு செய்து அந்தந்த நலத்திட்டத்திற்கான நிதியை சமுதாயங்களிடமே வழங்கும் எனவும் தெரிவித்தார். (6-2)

இந்தியப் பிரிவினைக்கு காந்தி ஏன் சம்மதித்தார் பிரிட்டனில் திரகசிய ஆவணங்களில் தகவல்

(லண்டன்)

இந்தியா சுதந்திரமடைந்த போது பிரிவினையை கடுமையாக எதிர்த்த காந்தி பின் அதை வேறு வழியில்லாமல் ஒத்துக் கொண்டது பற்றிய திரகசிய ஆவணங்கள் பிரிட்டனில் பாதுகாக்கப்பட்டு வருகின்றன. பிரிட்டனிலுள்ள தேசிய பாரம்பரிய நினைவு நிதி என்ற அமைப்பு கி.பி.19 ஆம் நூற்றாண்டில் பிரிட்டன் தொடர்பான பல்வேறு பழமையான ஆவணங்களை பாதுகாத்து வருகிறது. மொத்தம் 4ஆயிரத்து 500 பெட்டிகளில் இந்த ஆவணங்கள் பாதுகாக்கப்பட்டு வருகின்றன.

அரசு சார்ந்த ஆவணங்களும் தனிநபர் கடித போக்குவரத்து தொடர்பான ஆவணங்களும் இதில் அடங்கும். இந்தியாவின் இறுதி வைசியராக இருந்த மவுண்ட்பேட்டனுக்கும் காந்திக்கும் இடையில் இந்தியா விடுதலையை நெருங்கும் நேரத்தில் கடித போக்குவரத்து இருந்தது. அந்த கடிதங்கள் இந்த ஆவணங்களில் உள்ளன. பிரிவினை குறித்து இறுதி கட்டத்தில் காந்தி ஏன் மௌனம் சாதித்தார் என்பதை இக்கடிதங்கள்

வெளிப்படுத்துகின்றன. தேசிய பாரம்பரிய நினைவு நிதி செய்தித் தொடர்பாளர் கூறுகையில், கடித உறைகளின் பின்பக்கம் காந்தி பென்சிலால் பல குறிப்புகள் எழுதியுள்ளார்.

இவற்றின் மூலம் பிரிவினையை எதிர்த்த அவர் இறுதியில் விருப்பமே இல்லாமல் ஏன் சம்மதித்தார் என்று தெரிய வருகிறது என்று கூறுகிறார். காந்தி தொடர்பான இக்குறிப்புகளை மட்டும் சுவதாம்படன் பல்கலைக்கழகம் விலைக்கு வாங்க போகிறது. இதற்காக அது நிதி திரட்டி வருகிறது. அதன் இலக்கான 20 கோடி ரூபாயில் தற்சமயம் தேசிய பாரம்பரிய நினைவு நிதி மானியத்துடன் 14 கோடி ரூபாயை திரட்டி விட்டது. பல்கலைக்கழகத்தின் சிறப்பு ஆவணத்துறை பேராசிரியர் சரிஸ் வூல்கர் கூறுகையில்,

காந்தியின் இந்த ஆவணங்களை வாங்குவதில் எங்களுக்கு மிகுந்த மகிழ்ச்சி. இந்த ஆவணங்கள் இல்லாமல் இந்தியா, பாகிஸ்தான், வங்கதேசம் நாடுகளின் விடுதலைக்கான அடிப்படை வரலாற்றை நாம் எழுத முடியாது என்று தெரிவித்துள்ளார். (6-2)



அறாவது அறிவுக்கு காரணம் சமைத்த உணவுகள் தான்

(லண்டன்)

விலங்குகளுக்கு ஐந்தறிவு, மனிதனுக்கு ஆறு அறிவு என கூறுவதுண்டு. இது உண்மையோ பொய்யோ உணவை சமைத்து சாப்பிடுவதால் விலங்குகளைவிட மனித மூளை சிறந்து விளங்குவதாக ஆராய்ச்சியாளர்கள் கண்டறிந்துள்ளனர்.

ஆரம்பத்தில் பச்சை காய்கறிகளை அப்படியே சாப்பிட்டு வந்து மனிதர்கள், படிப்படியாக சமைத்து சாப்பிட ஆரம்பித்தனர். 20 இலட்சம் ஆண்டுகளுக்கு முன்பே சமைத்து சாப்பிட தொடங்கி விட்டதாக வரலாற்று ஆய்வுகள் கூறுகின்றன. இதனாலேயே விலங்கிலிருந்து மனித மூளை தனித்தன்மை பெற்று விளங்குகின்றன என சமீபத்தில் ஆய்வுகள் உறுதிப்படுத்துவதாக உள்ளன.

அமெரிக்காவின் டிரோடீவில் உள்ள ஹார்வர்டு அன்ட் பிரவுன் பல்கலைக்கழகத்தின் கிறிஸ்டோபர் ஆர்கன் ஹார்வர்டு பல்கலைக்கழகத்தின் சார்லஸ் நன் மற்றும் ரிச்சர்ட் ராங்கம் ஆகியோர் மனித மூளை செயற்பாடு குறித்து ஒரு ஆய்வை மேற்கொண்டனர். பல்வேறு விலங்குகளின் உணவு பழக்

கவழக்கங்கள் குறித்த தகவல்களை திரட்டி அதை மனிதனின் உணவு பழக்கத்துடன் ஒப்பிட்டுப் பார்த்தனர். விலங்குகள் பச்சையாக உணவை உட்கொள்வதால் அதை நன்றாக மென்று சாப்பிட வேண்டி உள்ளது. இதற்காக விழித்திருக்கும் நேரத்தில் 48 சதவீதத்தை செலவிடுகின்றன. இதனால் அதிக ஆற்றல் செலவாவதால் மற்ற விடயங்களில் கவனம் குறைகிறது.

ஆனால் மனிதர்கள் உணவை சமைத்து சாப்பிடுகின்றனர். உணவை சமைக்கும் போது அதன் செல் சுவர்கள் உடைந்து விடுகின்றன. இதனால் உணவை மெல்வதும் சமியாட்டவதும் எளிதாகிறது. உணவை மெல்வதற்கு 10 சதவீத நேரம் மட்டுமே செலவாகிறது. இதனால் உணவை மெல்லுவதற்கான ஆற்றல் மற்றும் நேரம் குறைந்து மற்ற விடயங்கள் குறித்து யோசிக்க முடிகிறது. சமூக உறவுகளை வளர்க்க முடிகிறது. விலங்குகளிலிருந்து மனித மூளை தனித்தன்மை பெற்று விளங்குவதற்கு இதுவே முக்கிய காரணம் என ஆராய்ச்சியாளர்கள் தெரிவித்துள்ளனர். (6-2)

சீனாவில் கரும் மழை காரணமாக 23 பேர் பலி

சீனாவில் தொடர்ச்சியாகப் பெய்து வரும் கரும் மழையால் ஏற்பட்டிருக்கும் வெள்ளப் பெருக்கில் அகப்பட்டு 23 பொதுமக்கள் உயிரிழந்துள்ளனர். இதன் காரணமாக 40 பேர் காணாமல் போயிருப்பதாகவும் அந்த நாட்டு உட்களங்கள் நேற்று முன்தினம் செய்தி வெளியிட்டுள்ளன.

சீனாவின் கிழக்கு மாகாணமான சிச்சுவாவில் வெள்ளநீர் காணப்படுவதாகவும் தெரிவிக்கப்படுகிறது. இதேவேளை சீனாவில் அண்மையில் ஏற்பட்ட வெள்ளப் பெருக்குக் காரணமாக 6 மில்லியன் மக்கள் அங்கிருந்து இடம்பெயர்ந்திருந்தமை குறிப்பிடத்தக்கது. (6)

பக்தாத்தில் இடம்பெற்ற மனித வெடிகுண்டு தாக்குதலில் 48 பேர் பலி

(பக்தாத்)

ஈராக் தலைநகர் பக்தாத்தில் நேற்று முன்தினம் இரண்டு மனித வெடிகுண்டு தாக்குதல்கள் நடந்தன. இதில் 48 பேர் பரிதாபமாக பலியாயினர். ஈராக்கில் மனித வெடிகுண்டு தாக்குதல் நடத்தப்படுவது தினந்தோறும் வாடிக்கையாகிவிட்டது. இதனால் அங்கு பதற்ற நிலை நீடிக்கிறது. இந்நிலையில் நேற்று முன்தினம் இரண்டு மனித வெடிகுண்டு தாக்குதல்கள் நடந்தன.

தன்மேற்கு ரகுவானியாவில் உள்ள இராணுவ முகாம் அருகே உள்ள சோதனைச்

சாவுடி மைதானத்தில் அரசு ஆதரவு அலகொய்தா எதிர்ப்பு தீவிரவாத அமைப்பைச் சேர்ந்தவர்கள், உதவித் தொகை பெற்றுச் செல்வதற்காக காத்திருந்தனர். 150 பேர் வரை அங்கு அமர்ந்திருந்தனர். அப்போது அங்கு மனித வெடிகுண்டு ஒருவர் தன் உடலில் சுட்டியிருந்த குண்டுகளை வெடிக்கச் செய்தார். இதில் கூட்டத்தில் இருந்த 45 பேர் பலியாயினர். 40 க்கும் மேற்பட்டவர்கள் காயம் அடைந்தனர். இதே மாவட்டத்தில் நடைபெற்ற மற்றொரு குண்டு வெடிப்பில் 3 பேர் இறந்துள்ளதாக தெரிய வருகிறது. (6-2)

ஆப்கானிஸ்தானில் வெடிகுண்டுத் தாக்குதல் கிருவர் பலி; 11 பேர் தப்பியோட்டம்

(காபூல்)

மேற்கு ஆப்கானிஸ்தானில் உள்ள சிறையில் ஞாயிற்றுக்கிழமை நடத்தப்பட்ட வெடிகுண்டுத் தாக்குதலில் காவலாளியும் கைதியும் பலியாகியுள்ளதால் காவலாளியுடன் ஏற்பட்ட தகராறில் மூன்று கைதிகள் காயமடைந்தனர். தாக்குதலையடுத்து தப்பியோடிய 19 கைதிகளில் எட்டு கைதிகள் மீண்டும் கைது செய்யப்பட்டனர்.

இத்தாக்குதலில் 11 கைதிகள் சிறையிலிருந்து தப்பியதாக பாரா மாகாண துணை ஆளுநர் யூனஸ் ரசோலி தெரிவித்தார்.

அவர்களை தேடும் பணி நடைபெற்று வருகிறது. 86 கைதிகள் மட்டும் இருக்க வேண்டிய சிறையில் 347 கைதிகள் இருந்

தனர் என்றும் நாட்டில் உள்ள பல சிறையில் நிலைமை மோசமாக உள்ளதாகவும் நிதி பற்றாக்குறையின் காரணமாக இவ்வாறு உள்ளதாகவும் யூனஸ் ரசோலி தெரிவித்தார்.

ஜூன் 2008 இல் தெற்கு ஆப்கானிஸ்தானில் உள்ள காந்தஹார் சிறையில் தலிபான் தீவிரவாதிகள் தாக்குதல் நடத்தி 900 கைதிகளை தப்பவிட்டனர் என்பது குறிப்பிடத்தக்கது.

இதேவேளை கிழக்கு காபூலில் ஞாயிற்றுக்கிழமை நிகழ்ந்த தற்கொலைப் படை தாக்குதலில் மூன்று பேர் பலியாகினர். புதன்கிழமை காபூலில் 60 நாடுகள் பங்கேற்கும் சர்வதேச மாநாடு நடைபெறவுள்ள தருணத்தில் தாக்குதல் நிகழ்ந்தது குறிப்பிடத்தக்கது. (6-4)

மெக்ஸிக்கோ நாட்டில் 17 பேர் சுட்டுக்கொலை

வட அமெரிக்க நாடான மெக்ஸிக்கோவில் போதை மருந்து கடத்தல் தொழில் கெட்டி பறக்கிறது. தொழில் போட்டி காரணமாக அக்கும்பல்களுக்கு இடையே அடிக்கடி மோதல்கள் ஏற்பட்டு வருகின்றன.

இந்த நிலையில் அங்குள்ள கோஷுலியா மாகாணத்தில் உள்ள டோரியோன் புறநகரில் நேற்று முன்தினம் ஒரு கும்பல் மது அருந்தி அமர்க்களமாக கொண்டாட்டத்தில் ஈடுபட்டிருந்த வேளையில்,

பிரிதொரு கும்பல் அங்கு திடீரென புகுந்தது. ஏ.கே. 47 ரக துப்பாக்கியால் சரமாரியாக சுட்டில் அங்கிருந்த 17 பேர் அதே இடத்தில் பலியானார்கள். மேலும் 25 க்கும் மேற்பட்ட

பேர் காயம் அடைந்தனர். அவர்கள் அனைவரும் வைத்தியசாலையில் சேர்க்கப்பட்டு சிகிச்சை பெற்று வருகின்றனர். மரம் கும்பல் கொண்டாட்டத்தில் ஈடுபட்டிருந்தவர் மீது 200 குண்டுகளை மழையாக பொழிந்ததாக கூறப்படுகிறது.

இறந்தவர்களில் பெரும்பாலானோர் 20 முதல் 30 வயது மதிக்கத்தக்கவர்கள் என்றும் போதை மருந்து கடத்தல் தகராறு காரணமாக இவர்கள் கொலை செய்யப்பட்டதாக பொலிஸார் தெரிவித்துள்ளனர். கடந்த ஆண்டில் மட்டும் 2 ஆயிரத்து 900 பேர் போதை கடத்தல் கும்பலால் கொல்லப்பட்டுள்ளனர் என்று தெரிவிக்கப்படுகின்றது. (6-2)

சீனா லீஸான் மாகாணத்தில் ஜியனாங் நகரில் வெள்ளத்தால் பாதிக்கப்பட்ட பகுதியில் மீட்புக் குழுவினர் அப்பகுதி மக்களை மீட்டனர்.



மழையால் இரண்டாம் நாள் ஆட்டம் ரத்து



(காலி)

மழையின் காரணமாக காலிடெஸ்ட் போட்டியின் இரண்டாம்நாள் ஆட்டம் ஒரு பந்து கூட வீசப்படாத நிலையில் இரத்து செய்யப்பட்டது. இலங்கை வந்துள்ள இந்திய அணி 3 போட்டிகள் கொண்ட டெஸ்ட் தொடரில் விளை



யாடிவருகிறது. முதல்போட்டி காலியில் நடக்கிறது.

இதில் நாணய சுழற்சியில் வெற்றி பெற்று முதலில் துடுப்பெடுத்தாடிய இலங்கை அணி சங்கக்கரா, பரணவிதாரணசதம் அடித்து அசத்த முதல்நாள் ஆட்ட நேர முடிவில் 2 விக்கட் இழப்



பிற்கு 256 ஓட்டங்கள் எடுத்திருந்தது. ஜெயவர்த்தனா (6) பரணவிதாரண (110) ஓட்டங்களை ஆட்டமிழக்காமல் எடுத்தனர்.

தொடர் மழை

நேற்று இரண்டாம் நாள் ஆட்டம் நடப்பதாக இருந்தது. நேற்று முன்தினம் இரவு

முழுவதும் பெய்த கனமழையால் மைதானம் ஈரப்பதமாக இருந்தது. இதனால் ஆட்டம் தொடராமதம் ஏற்பட்டது. இதனைத்தொடர்ந்து மழையும் பெய்தது. மைதானத்தை பார்வையிட்டிருவர்கள், ஆட்டம் உணவு இடைவேளைக்கு பின் தொடரும் என அறிவித்தனர். ஆனால் மழை தொடர்ந்து பெய்ததால் 2ம் நாள் ஆட்டம் ஒரு பந்து கூட வீசப்படாத நிலையில் கைவிடப்பட்டது.

வாய்ப்பு கிடைக்குமா?

காலி டெஸ்ட் போட்டி மழையால் கரும் பாதிப்புக்கு உள்ளாகியுள்ளது. தொடர்ந்து மழை பெய்யும் பட்சத்தில் எஞ்சியுள்ள 3 நாள் ஆட்டமும் நடக்காமா என்பது சந்தேகம் தான்.

இதனால் இப்போட்டியுடன் டெஸ்ட் போட்டிகளிலிருந்து ஓய்வெடுக்க உள்ள இலங்கை மூத்த வீரர் முத்தையா முரளிதரன் 800 விக்கட் என்ற மைல்கல்லை எட்டுவதில் சிக்கல் ஏற்பட்டுள்ளது.

பாழ். மாவட்ட தடகளப் போட்டிகளில் நான்கு புதிய சாதனைகள் படைப்பு

(யாழ்ப்பாணம்)

வடமாகாண விளையாட்டுத் திணைக்களத்தின் ஆதரவுடன் பிரதேச செயலகங்களுக்கிடையே யாழ். மாவட்ட செயலக விளையாட்டுப்பிரிவு யாழ். துரையப்பா விளையாட்டரங்கில் கடந்த சனி, ஞாயிறு தினங்களில் நடத்திய ஆண்-பெண் இரு பாலாருக்குமான தடகளப் போட்டிகளில் முந்திய சாதனைகள் முறியடிக்கப்பட்டு நான்கு புதிய சாதனைகள் நிலை நாட்டப்பட்டன.

ஆண்கள் பிரிவில் மூன்று சாதனைகளும் பெண்கள் பிரிவில் ஒரு சாதனையும் முறியடிக்கப்பட்டன. இரு சாதனைகள் சம்பந்தப்பட்டும் உள்ளன.

ஆண்களுக்கான முப்பாய்ச்சல் போட்டியில் தெல்லிப்பழை பிரதேச செயலகத்தைச் சேர்ந்த என்.நிசாந்தன் 13.60 மீற்றர் தூரம் பாய்ந்து புதிய சாதனையை ஏற்படுத்தியமை மூலம் 1977ஆம் ஆண்டு கரவெட்டிப்பிரதேச செயலகத்தை சேர்ந்த ஆர்.ராஜசேகரம் 13.56 மீற்றர் பாய்ந்து ஏற்படுத்தியிருந்த சாதனை 33 வருடங்களின் பின்னர் முறியடிக்கப்பட்டுள்ளது.

ஆண்களுக்கான ஈட்டி எறிதல் போட்டியில் நல்லூர் பிரதேச செயலகத்தைச் சேர்ந்த எஸ்.வாக்கீசன் 51.95 மீற்றர் தூரம் எறிந்து புதிய சாதனையை ஏற்படுத்தியமை மூலம் 2003ஆம் ஆண்டு உடுவில் பிரதேச செயலகத்தைச் சேர்ந்த சி.பகீதரன் 49.62 மீற்றர்

எறிந்து ஏற்படுத்தியிருந்த சாதனை முறியடிக்கப்பட்டுள்ளது.

ஆண்களுக்கான நீளம் பாய்தல் போட்டியில் சண்டிலிப்பாய் பிரதேச செயலகத்தைச் சேர்ந்த எ.ரஜீம்ராஜ் 7.00 மீற்றர் தூரம் பாய்ந்து புதிய சாதனையை ஏற்படுத்தியமை மூலம் 2002ஆம் ஆண்டு தெல்லிப்பழை பிரதேச செயலகத்தைச் சேர்ந்த சி.ரஞ்சித் குமார் 6.71 மீற்றர் பாய்ந்து ஏற்படுத்தியிருந்த சாதனை முறியடிக்கப்பட்டுள்ளது.

ஆண்களுக்கான கோலூன்றி பாய்தல் போட்டியில் தெல்லிப்பழை பிரதேச செயலகத்தைச் சேர்ந்த ரி.மோகனநாத் 3.40 மீற்றர் தூரம் பாய்ந்து 2002ஆம் ஆண்டு தெல்லிப்பழை பிரதேச செயலகத்தைச் சேர்ந்த ரஞ்சித் குமார் ஏற்படுத்தியிருந்த சாதனையை

சம்பந்தத்தியிருந்தார்.

பெண்களுக்கான உயரம்பாய்தல் போட்டியில் யாழ்ப்பாணம் பிரதேச செயலகத்தைச் சேர்ந்த வி.கஜிதா 1.61 மீற்றர் தூரம் பாய்ந்து சாதனையை ஏற்படுத்தியதன் மூலம் 2002ஆம் ஆண்டு தெல்லிப்பழைப்பிரதேச செயலகத்தைச் சேர்ந்த சேந்தினி 1.55 மீற்றர் பாய்ந்து ஏற்படுத்தியிருந்த சாதனை முறியடிக்கப்பட்டுள்ளது.

பெண்களுக்கான முப்பாய்ச்சல் போட்டியில் தெல்லிப்பழை பிரதேச செயலகத்தைச் சேர்ந்த எஸ்.கீர்த்திகா 10.24 மீற்றர் தூரம் பாய்ந்து 2005ஆம் ஆண்டு யாழ்ப்பாணம் பிரதேச செயலகத்தைச் சேர்ந்த ஏ.பவித்திரா ஏற்படுத்தியிருந்த சாதனையை சம்பந்தத்தியுள்ளார்.

பாகிஸ்தான் டெஸ்ட் அணியில் யூனிஸ், யூசுப்புக்கு வாய்ப்பு

கிரிக்கெட் சபைத் தலைவர் இஜாஸ் பட கோரிக்கை

(கராச்சி)

இங்கிலாந்துக்கு எதிரான டெஸ்ட் தொடரில் யூனிஸ்கான், முகமெட் யூசுப் உள்ளிட்ட மூத்த வீரர்களுக்கு வாய்ப்பு வழங்கப்பட

வேண்டும் என பாகிஸ்தான் கிரிக்கெட் சபை பி.சி.பி. தலைவர் இஜாஸ் பட தெரிவித்துள்ளார்.

இங்கிலாந்து சுற்றுப்பயணம் செய்துள்ள பாகிஸ்தான் அணி, அவுஸ்திரேலியாவின் 2, இங்கிலாந்துடன் 4 டெஸ்ட் போட்டிகள் கொண்ட தொடர்களில் விளையாடிவருகிறது. அவுஸ்திரேலியாவுக்கு எதிரான முதல் டெஸ்டில் தோல்வியடைந்ததை அடுத்து அப்பிரிவு சர்வதேச டெஸ்ட் போட்டியிலிருந்து ஓய்வை அறிவித்தார்.

தவிர காயம் காரணமாக அவுஸ்திரேலியாவுக்கு எதிரான இரண்டாவது டெஸ்ட் போட்டியிலிருந்து விலகியுள்ளார். இதனால் இவருக்குப்பதிலாக சல்மான் பட புதிய அணித் தலைவராக நியமிக்கப்பட்டார்.

இளம் வீரர்களுடன் களமிறங்கியுள்ள பாகிஸ்தான் அணி அனுபவ வீரர்கள் இல்லாமல் இக்கட்டான நிலையில் உள்ளது. இதனால் இங்கிலாந்துக்கு எதிரான டெஸ்ட் தொடருக்கு யூனிஸ்கான், முகமது யூசுப் உள்ளிட்ட சீனியர் வீரர்களை தேர்வு செய்வது குறித்து பாகிஸ்தான் கிரிக்கெட் சபை பி.சி.பி. ஆலோசித்து வருகிறது.

இது குறித்து பாகிஸ்தான் கிரிக்கெட் சபைத் தலைவர் இஜாஸ் பட கூறியுயரவது,

அவுஸ்திரேலியாவுக்கு எதிரான 2ஆவது டெஸ்ட் போட்டியில் யூனிஸ்கான், முகமது யூசுப் உள்ளிட்ட மூத்தவீரர்களை சேர்ப்பது கடினமும். ஏன் எனில் தற்போது ஓய்வில் இருக்கும் இவர்களின் போரம் மற்றும் உடல் தகுதி குறித்து சோதிக்க போதிய நேரமில்லை.

23.06.2010 முதல்

அருண் விஜய், பிரபு, கார்த்திக், விஜயகுமார் மற்றும் பலர் நடிப்பில்

மாஞ்சா வெளியு

செல்லா சினிமா (நாதன்ஸ்)

ஆஸ்பத்திரி வீதி, யாழ்ப்பாணம்

காட்சி நேரம்: - 10.30, 2.30, 6.00, 9.00

அமெரிக்க வீராங்கனை செரினா மூன்று தொடர்களிலிருந்து விலகல்



செரினா வில்லியம்ஸ்

இவரது வலது கால் பாதத்தில் உடைந்த கண்ணாடித்துண்டு குத்திக்காயம் ஏற்பட்டுள்ளது. தற்போது காயத்துக்கு சிகிச்சை மேற்கொண்டுவருவதால் இஸ்தான்புல், சின்சினாட்டி, மான்ட்ரியல் நகரில் நடக்கவுள்ள மூன்று முக்கிய டபிள்யூ.டி.ஏ. டென்னிஸ் தொடர்களில் பங்கேற்க முடியாத கழிநிலை உருவாகியுள்ளது.

இவர் வரும் ஆகஸ்ட் 30ஆம் திகதி ஆரம்பமாகவுள்ள யூ.எஸ்.ஓபன் கிராண்ட்ஸ் லாம் டென்னிஸ் தொடரில் களமிறங்குவார் என எதிர்பார்க்கப்படுகிறது.

இது குறித்து செரினா வில்லியம்ஸ் கூறுகையில், காயம் காரணமாக மூன்று முக்கிய தொடர்களில் பங்கேற்க முடியாமல் போனது கவலையளிக்கிறது.

இத்தொடரில் எனது ஆட்டத்தை காண அவுடன் இருந்த இரசிகர்கள் மிகுந்த ஏமாற்ற மடைந்திருப்பார்கள் அவர்களுக்கு எனது வருத்தத்தை தெரிவித்துக்கொள்கிறேன். விரைவில் சர்வதேச போட்டிகளில் பங்குபற்றவேண்டும் என்றார்.



இதனால் அடுத்து நடக்கவுள்ள இங்கிலாந்து அணிக்கெதிரான 4 போட்டிகள் கொண்ட டெஸ்ட் தொடருக்கு இவர்களை தேர்வு செய்ய வாய்ப்புள்ளது.

இருப்பினும் இத் தொடரில் பங்கேற்க இவர்களுக்கு விருப்பம் உள்ளதா என்பது அறிந்துகொள்ள வேண்டும். அதன்பின் மற்ற விடயங்களில் முடிவு செய்ய வேண்டும். அணித்தலைவராக நியமிக்கப்பட்டுள்ள சல்மான் பட திறமையான வீரர். இக்கட்டான நேரங்களில் சரியான முடிபெடுத்து அணியின் வெற்றிக்கு கை கொடுப்பார் என நம்புகிறேன். தவிர இவர் இளம் வீரர்களுக்கு சிறந்த வழிகாட்டியாக விளங்குவார் என எதிர்பார்க்கிறேன் இவ்வாறு இஜாஸ் பட கூறினார்.

தர்சிகாவின் குடும்பத்தினருக்கு இனந்தெரியாதோரால் அச்சுறுத்தல்

வேலணைப் பகுதியில் மருத்துவத் தாதி சரவணை தர்சிகா படுகொலை செய்யப்பட்டதாகக் குற்றஞ்சாட்டப்பட்ட சம்பவம் தொடர்பில் அவரது குடும்பத்தவர்களுக்குக் கொலை அச்சுறுத்தல் விடுக்கப்பட்டுள்ளது.

மோட்டார் சைக்கிளில் பல தடவைகளாக வந்த நபர்கள் இந்தக் கொலை அச்சுறுத்தல் களை விடுத்ததாகத் தர்சிகாவின் தாயார் உள் காவுற்றுறை நீதிமன்றத்தில் நேற்று முறைப்பாடு செய்துள்ளார்.

தனது மகள், குறித்த சிங்கள வைத்தியரால் பாலியல் வல்லுறவுக்குட்படுத்தப்பட்ட பின்னரே படுகொலை செய்யப்பட்டதாகக் குற்றஞ்சாட்டி மனுவொன்றினை நேற்று உள் காவுற்றுறை நீதிமன்றத்தில் தாக்கல் செய்தபோது அவர் இதனைத் தெரிவித்தார்.

இதையடுத்து உள் காவுற்றுறைப் பொலிஸார் சாவகச்சேரிப் பொலிஸாருடன் தொடர்பு

கொண்டு அவர்களது குடும்பத்தினருக்கும் அவருக்கும் பாதுகாப்பு வழங்க வேண்டும் என நேற்று உள் காவுற்றுறை நீதிபதி உத்தரவு பிறப்பித்திருக்கின்றார்.

இதையடுத்துப் பொலிஸார் உடாகப் பாதுகாப்பு வழங்கும் நடவடிக்கைகளை மேற்கொண்டிருக்கின்றனர். இதனிடையே பிணையில் விடுவிக்கப்பட்ட குறித்த வைத்தியர் நேற்று நீதிமன்றத்தில் ஆஜரானார்.

அவ்வேளையில் சர்ச்சைக்குரியதான முறையில் இவர் சிறைச்சாலையில் தாக்கப்பட்டதாகத் தாக்கல் செய்யப்பட்ட மனு தொடர்பான விசாரணைகள் நீதிமன்றத்தில் பரபரப்பை ஏற்படுத்தியிருந்தன.

உள் காவுற்றுறைப் பொலிஸார், யாழ்ப்பாணம் சிறைச்சாலையில் குறித்த வைத்தியர் தாக்கப்பட்டதாகத் தெரிவித்து வைத்தியசாலையில் அனுமதிக்கப்பட்டதாக நீதிமன்றத்

தில் அறிக்கை சமர்ப்பித்திருந்தனர்.

ஆனால் சிறைச்சாலை அதிகாரிகளோ நெஞ்சுவலி காரணமாகவே சிறைச்சாலையில் இருந்து அவர் யாழ்ப்போதனா வைத்தியசாலையில் அனுமதிக்கப்பட்டதாகக் கூறியிருந்தனர்.

இந்த நிலையில் நேற்று உள் காவுற்றுறைப் பொலிஸார், அங்கிருந்த நீதிமன்றப் பொலிஸாரின் தகவல்களின் பிரகாரமே அந்த அறிக்கையைச் சமர்ப்பித்திருந்ததாகக் கூறியிருந்தனர்.

இதையடுத்து நீதிபதி கடுமையான கண்டனத்தை அவர்களுக்குப் பதிவு செய்தார். இதனிடையே குறித்த நபர் நோய்கள் இன்றி ஏன் வைத்தியசாலையில் அனுமதிக்கப்பட்டார் என்பது தொடர்பாக அறிக்கையை சமர்ப்பிக்க மீண்டும் அவர் பொலிஸாருக்கு உத்தரவிட்டிருக்கின்றார். (எ-5)

வைத்தியர் பிரியந்த தாக்கப்பட்டதன் எதிரொலி

சிறைச்சாலை காவலர் மீது இனந்தெரியாதோர் தாக்குதல்

(யாழ்ப்பாணம்)

இனந்தெரியாதோர் வீடுகுந்து தாக்கியதில் காயமடைந்த சிறைச்சாலைக் காவலர் ஒருவர் யாழ்ப்போதனா வைத்தியசாலையில் அனுமதிக்கப்பட்டுள்ளார்.

வேலணை வைத்தியசாலை குடும்பநல மருத்துவ உத்தியோகத்தர் சரவணை தர்சிகா மரணம் தொடர்பில் கைது செய்யப்பட்டு யாழ்ப்போதனாவில் அடைக்கப்பட்டிருந்த வைத்தியர் பிரியந்த செனவிரட்ன தடுத்து வைக்கப்பட்டிருந்த சிறைக்கூடத்திற்குப் பொறுப்பாக இருந்த நவாலி வீதி, ஆணைக்கோட்டையைச் சேர்ந்த பி.நந்தகுமார் (வயது-30) என்பவரே தாக்கப்பட்டவர் ஆவார்.

இச் சம்பவம் தொடர்பில் மானிப்பாய்ப் பொலிஸ் நிலையத்தில் அவரால் முறையிடப்பட்டுள்ளது.

இது தொடர்பில் தெரிய வருவதாவது, சிறைச்சாலையில் வைத்தியர் பிரியந்த செனவிரட்ன இருந்தபோது, அவர் தடுத்து வைக்கப்பட்டிருந்த சிறைக்கூடத்திற்குள் வைத்து சுக கைதிகளால் தாக்கப்பட்டிருந்தார்.

இதற்குப் பிரஸ்தாப சிறைக் காவலரே ஏற்பாடு செய்ததாகத் தெரிவித்து அவரின் மீது உயர் மட்ட விசாரணைகளும் மேற்கொள்ளப்பட்டிருந்தன.

மீண்டும்...

எப்பட்டது. இதன்போதே அவரது தாயாரால் இம் மனு தாக்கல் செய்யப்பட்டது.

இதன்போது சம்பவத்துடன் தொடர்புடையதாகக் குற்றஞ்சாட்டப்பட்டுள்ள வேலணை வைத்தியசாலையின் பொறுப்பாளரான வைத்தியர் பிரியந்த செனவிரட்னவும் மன்றில் ஆஜராகியிருந்தார்.

குறித்த மனுவினைக் கருத்தில் கொண்ட நீதிவான், தர்சிகாவின் தாயாரது கோரிக்கை தொடர்பான தீர்ப்பினை இன்று செவ்வாய்க் கிழமை வழங்குவதாகக் கூறி வழக்கினை இன்றைய தினத்திற்கு ஒத்திவைத்தார். (ச-5)

நீல் முனே...

மே மாதம் வெளியிடப்பட்ட கூட்டறிக்கையின் கட்பாடுகளை நிறைவேற்றுவது ஆகியன குறித்த ஐ.நா. செயலாளர் நாயகத்தின் வலுவான எதிர்பார்ப்பை அவர் வெளியிடுவார் என எதிர்பார்க்கப்படுகின்றது.

கொழும்பிலுள்ள ஐ.நா. அலுவலகத்தின் முன்னால் அமைச்சர் விமல் வீரவன்ச தலைமையிலான குழுவினர் நடத்திய ஆர்ப்பாட்டத்தையடுத்து வதிவிடப் பிரதிநிதி நீல் பூனேவை ஐ.நா. செயலாளர் நாயகம் நியூயோர்க்கிற்கு அழைத்திருந்தமை குறிப்பிடத்தக்கது.

இதேவேளை இலங்கையில் ஐ.நா. உறுப்பினர்கள் இடையூறின்றி பணியாற்றுவதற்கு ஏற்ப மாறிவரும் சூழ்நிலையால் ஐ.நா. வதிவிடப் பிரதிநிதி இலங்கைக்குத் திரும்பி வருவதாக ஐ.நா. பேச்சாளர் ஒருவர் கடந்த வாரம் தெரிவித்திருந்தார். (ச-5)

இந் நிலையில் விசாரணைகள் முடிந்து கடந்த சனிக்கிழமை இரவு வீட்டுக்குச் சென்ற போது அவரைப் பின்தொடர்ந்து சென்ற மூவர் அவரை வெளியே அழைத்துத் தாக்க முற்பட்டுள்ளனர்.

எனினும் இத் தாக்குதலில் காயமடைந்த அவர் தப்பிச் சென்றுள்ளார். பின்னர் மானிப்பாய்ப் பொலிஸ் நிலையத்தில் தான் தாக்கப்பட்ட சம்பவம் தொடர்பில் முறையிட்ட பின் யாழ்ப்போதனா வைத்தியசாலையில் அனுமதிக்கப்பட்டு சிகிச்சை பெற்று வருகின்றார்.

வைத்தியர் பிரியந்த தாக்கப்பட்ட சம்பவத்தினைத் தொடர்ந்து தன் மீது பல்வேறு தரப்பினரும் தாக்குவதற்குத் தயாராக இருப்பதை தான் உணர்ந்ததாகவும் அது குறித்துப் பொலிஸ் நிலையத்தில் முறையிடுவதற்கு இருந்தபோதிலும் அதற்கு முன் தான் தாக்கப்பட்டதாகவும் அவர் தனது பொலிஸ் முறைப்பாட்டில் தெரிவித்துள்ளார்.

இதேவேளை இனந்தெரியாதோரின் தாக்குதலிலிருந்து தான் தப்பிச் சென்றதையடுத்து வீட்டின் யன்னல் கண்ணாடிகள் மற்றும் மோட்டார் சைக்கிள் என்பன அவர்களால் சேதமாக்கப்பட்டதாகவும் சம்பவத்தின் போது அயலவர்கள் வந்ததையடுத்து அவர்கள் தப்பிச் சென்றதாகவும் பிரஸ்தாபச் சிறைக் காவலரால் மானிப்பாய்ப் பொலிஸ் நிலையத்தில் செய்யப்பட்ட முறைப்பாட்டில் தெரிவிக்கப்பட்டுள்ளது. (எ-1)

சர்வகட்சிக் குழுவின் இறுதியறிக்கை...

வப்படுத்திய தற்போதைய ஐ.தே.க. நாடாளுமன்ற உறுப்பினர் ஆர். யோகராஜன், சிறிலங்கா முஸ்லிம் காங்கிரஸை பிரதிநிதித்துவப்படுத்திய அக் கட்சியின் பிரதிச் செயலாளர் நாயகம் நிசாம் காரியப்பர் ஆகியோர் தமது சூய முயற்சியாகத் தொகுத்த அக் குழுவின் இறுதியறிக்கையை நேற்றுக் கொழும்பில் நடைபெற்ற உட்கவியலாளர் மாநாடொன்றில் வெளியிட்டனர்.

ஜனநாயக மக்கள் முன்னணியின் மேல்மாகாண சபை உறுப்பினர் என்.குமரகுருபரனும் இம் மாநாட்டில் பங்குபற்றினார். தற்போது அரசமைப்புத் திருத்தம் குறித்துப் பேசப்படுகின்றது.

இந்நிலையில் இனப்பிரச்சினைக்கு அரசியல் தீர்வு காண்பதற்காக நியமிக்கப்பட்ட சர்வகட்சிப் பிரதிநிதிகள் குழுவின் அறிக்கையை வெளியிடுவது பொருத்தமாகவிருக்கும் எனக் கருதுகின்றோம்.

இது ஆரோக்கியமான விவாதங்களுக்கு வழிவகுக்கும் என நம்புகின்றோம் என ஆர். யோகராஜனும் நிசாம் காரியப்பரும் தெரிவித்தனர்.

இவ் அறிக்கை தமது சொந்த அறிக்கை அல்ல எனவும் சர்வகட்சிப் பிரதிநிதிகள் குழுவின் அறிக்கையே இதுவெனவும் அவர்கள் வலியுறுத்தினர்.

சர்வகட்சிப் பிரதிநிதிகள் குழுவின் இறுதி அறிக்கையின் ஒரேயொரு பிரதி மாத்திரமே தயாரிக்கப்பட்டு ஜனாதிபதியிடம் கையளிக்கப்பட்டுள்ளது.

பாதுகாப்பு வலயங்களை நீக்கக்...

இவரது கடிதத்தில் தெரிவிக்கப்பட்டுள்ள தாவது,

நாட்டு மக்களின் பாதுகாப்பை விட தேசியப் பாதுகாப்புக்கு முக்கியத்துவம் கொடுக்க வேண்டிய அவசியம் கிடையாது. மக்களின் அபிலாஷைக்கு அரசு முக்கியத்துவம் கொடுக்க வேண்டும்.

கட்டுநாயக்க, இரத்தமலாணை, கொலன்னாவ, அலரிமாணிகை ஆகிய இடங்களில் உள்ள உயர்-பாதுகாப்பு வலயங்களுக்கு

புல்களடனான யுத்த வெற்றி...

இந் நிகழ்வில் அரசு தகவல் திணைக்களத்தின் பிரதம பணிப்பாளர் பேராசிரியர் ஆரியரட்ன அத்துகல, மக்கள் தொடர்பாடல் மற்றும் தகவல்துறை அமைச்சின் செயலாளர் டபிள்யூ.பி.கணேகல, பேராசிரியர் லக்ஸ்ரீ பெர்னாண்டோ, பொருளாதார அபிவிருத்தி அமைச்சின் பிரதம பணிப்பாளர் தம்ம தீசாநாயக்க ஆகியோரும் கலந்து கொண்டு கருத்துரைகள் வழங்கினர்.

இச் செயலமர்வில் பிரதம விருந்தினராக கலந்து கொண்டு உரையாற்றியபோதே அமைச்சர் இவ்வாறு கூறினார். அவர் அங்கு மேலும் தெரிவித்தவை வருமாறு,

உலகத்தின் மிகவும் கொடிய பயங்கரமான பயங்கரவாதிகள் என்று கருதப்பட்டவர்களுடனான யுத்தத்தில் நாம் இன்று வெற்றி பெற்றுள்ளோம். எமது நாட்டு மக்களின் 30 வருட காலக் கனவை நனவாக்கி உள்ளோம்.

இன்று நாம் உலகத்தின் முன்பு கம்பீர

கள் அருந்திய...

தார். நுணாவில் சாவகச்சேரியைச் சேர்ந்த சின்னையா செல்வராசா (வயது-50) என்பவரே உயிரிழந்தவர் ஆவார்.

இதனையடுத்து அங்கு கள் அருந்திய சிலர் தொடர்ச்சியாக மயக்கமடைய அவர்களும் உடனடியாக யாழ்ப்போதனா வைத்தியசாலைக்கு எடுத்து வரப்பட்டு சிகிச்சை பெற்று வருகின்றனர்.

இவ்வாறு நேற்று நள்ளிரவு வரை ஆறு பேர் வைத்தியசாலையில் அனுமதிக்கப்பட்டுள்ளனர்.

நுணாவில் கிழக்கைச் சேர்ந்த எஸ்.வெள்ளைச்சாமி (வயது-32), சாவகச்சேரியைச் சேர்ந்த ப.சுப்பிரமணியம் (வயது-53), சிவன்கோவிலடி, சாவகச்சேரியைச் சேர்ந்தவர்களான மு.கந்தையா (வயது-56),

எம்.கிருஷ்ணகுமார் (வயது-37), எம்.சிவகுமார் (வயது-40) மற்றும் கல்வயலைச் சேர்ந்த எஸ்.ஜேசுதாஸ் (வயது-35) ஆகியோர் வைத்தியசாலையில் அனுமதிக்கப்பட்டுள்ளனர்.

கள் நஞ்சானதாலேயே இச் சம்பவம் இடம்பெற்றிருக்கலாம் என வைத்தியசாலை வட்டாரங்கள் தெரிவித்தன. (ச-5)

அருகில் மக்கள் குடியேறுவதற்கு அனுமதியளிக்கப்பட்டுள்ளபோது யாழ்ப்பாணம் அபிவிருத்திப் பாதுகாப்பு வலயங்களுக்கு அருகில் ஏன் மக்கள் மீள்குடியேற முடியாது என்று அவர் கேள்வி எழுப்பியுள்ளார்.

பல தசாப்த காலங்களாக யாழ்ப்பாணம் உயர் பாதுகாப்பு வலயங்களுக்கு வெளியே இடம்பெயர்ந்து வாழ்ந்து வருகின்றனர் என்றும் அவர் ஜனாதிபதியின் கவனத்திற்குக் கொண்டு வந்துள்ளார். (ச-5)

மாக நிற்கின்றோம். யுத்தத்தின் மூலம் பயங்கரவாதத்தை வெற்றி கொண்ட நாம் சகல தரப்பினரின் ஒத்துழைப்புடன் நாட்டின் பொருளாதாரத்தைக் கட்டியெழுப்ப வேண்டும். இதுவே இன்றைய முக்கிய பணியாகும்.

யுத்தத்தை வெற்றி கொண்ட எமது நாட்டின் தலைமைத்துவம் இந்த நாட்டின் பொருளாதார அபிவிருத்திக்காகவும் முன்னின்று செயற்படும்.

இதற்காக உட்கவியலாளர்களின் பங்களிப்பு இன்றியமையாததாகும். இந்த நாட்டின் உட்கவியலாளர்கள் வளர்ச்சிக்காக எதிர்காலத்தில் பல்வேறு திட்டங்களை மேற்கொள்ள வேண்டும்.

உட்கவியலாளர்கள் எனது நண்பர்கள். எனவே அவர்களின் தேவையறிந்து சேவை செய்வதற்கும் நான் நடவடிக்கைகளை மேற்கொள்ளுவேன். உட்கவியலாளர் அபிவிருத்தி அதிகார சபையுடனான அமைச்சுடன் இணைந்துள்ளேன். (ச-5)

திபதியிடம் கையளிக்கப்பட்ட அறிக்கையைத் 99.99 சதவீதம் ஒத்தது.

சர்வகட்சிக் குழுவின் இறுதித் தீர்மானங்களைக் கொண்ட இறுதியறிக்கை இதுவல்ல என எவரேனும் ஆட்சேபித்தால் நாம் அச்சவாலை ஏற்றுக் கொண்டு ஆதாரங்களுடன் உண்மையை நிரூபிக்க எம்மால் முடியும் என அவர்கள் தெரிவித்தனர்.

சர்வகட்சிப் பிரதிநிதிகள் குழுவில் 14 கட்சிகள் பங்குபற்றிய போதிலும் ஏனைய கட்சிகள் அரசாங்கத் தரப்பில் உள்ளதால் இவ் அறிக்கையை வெளியிடும் முயற்சிக்கு அவற்றை அழைக்கவில்லை என யோகராஜனும் நிசாம் காரியப்பரும் கூறினார்.

இவ் அறிக்கையை வெளியிடுவது குறித்துச் சர்வகட்சிப் பிரதிநிதிகள் குழுவின் தலைவரான பேராசிரியர் தீஸ்ஸ விதாரணவுடன் தாம் கலந்துரையாடவில்லை எனவும் ஆனால் இவ் அறிக்கை வெளியாகுவது குறித்து அவர் மகிழ்ச்சியடைக் கூடும் எனத்தாம் கருதுவதாகவும் அவர்கள் தெரிவித்தனர்.

இம் முயற்சிக்கு தார்மிக ஆதரவை வெளிப்படுத்தும் முகமாகச் செய்தியாளர் மாநாட்டில் கலந்து கொண்ட ஜனநாயக மக்கள் முன்னணியின் மேல்மாகாண சபை உறுப்பினர் என்.குமரகுருபரனும் அக் கட்சியின் தலைவர் மனோ கணேசனும் நன்றி தெரிவிப்பதாக நிசாம் காரியப்பரும் ஆர்.யோகராஜனும் கூறினார். (ச-5)