

தினமூரசு

THINAMURASU

தீனப்பதிப்பு

வினாவி நுகை மானிகை

மங்கையர்
மஸ்
கவருப்
அங்க
நுகைகலக்கு

இல. 187, கஸ்தூரியார் வீதி
யாழ்ப்பாணம்.
021219510 (C/1675)



முரசு - 02

திருவள்ளூர் ஆண்டு 2043

ஆவணி 30 சனிக்கிழமை (15.09.2012)

பக்கங்கள் 20

ஓசை - 349



ஹிரோஷிமா!

05

வளரத் துணை
நிற்போம்

09

யாழ்.வர்த்தகர்களுக்கு
ஆலோசனை

14

உலக
அழகிக்கு
தொல்லை

17

லிபியாவை
நோக்கி
நகர்கின்றது

18

கிழக்கின் அருட்சி அரசின் வசம் உத்தியோகபூர்வ முடிவு இன்று

(கொழும்பு)

கிழக்கில் ஆட்சி அமைப்பது குறித்து அரசு தரப்பாடுக்கும் முஸ்லிம் காங்கிரஸ் தரப்பாடுக்கும் இடையில் இறுதிக்கட்டப் பேச்சுவார்த்தைகள் அலரி மானிகையில் நேற்றிரவு நீண்ட நேரமாக நடைபெற்றது.

இப்பேச்சுக்களின் போது முஸ்லிம் காங்கிரஸ் அரசுடன் ஒத்துப்போவதற்குரிய ஏது

நிலைகள் அதிகம் அவதானிக்கப்பட்டது. கிழக்கில் ஆட்சியதி காரத்தை அரசுடன் இணைந்து பங்குபோட்டுக் கொள்வதற்காக முஸ்லிம் காங்கிரஸ் முன்னரை விட மேலும் விட்டுக்கொடுப்புக்களைச் செய்வதற்கு நேற்றைய சந்திப்பின் போது தயாராகவிருந்தது.

எனினும், நேற்று அரசுடனான பேரம் பேசுதலின் போதான

பெறுபேறுகள் குறித்தும் கிழக்கில் யார் முதலமைச்சர் என்ற விபரமும் அனேகமாக இன்று தெரியவரும் என்றும் தகவல்கள் தெரிவிக்கின்றன.

முன்னைய பேச்சுக்களின் போது மாகாண முதலமைச்சர் பதவியை மட்டுமன்றி மத்திய அரசிலும் இரு அமைச்சுப் பதவிகளை முஸ்லிம் காங்கிரஸ் கோரியிருந்தது. இதற்கு மேலதி

கமாக மாகாண சபையிலும் அமைச்சுப் பதவியொன்றையும் கோரியிருந்தது.

இந்நிலையில் இவ்வாறு கிடைக்கும் அமைச்சுப் பதவிகளையும் முதலமைச்சர் பதவிகளையும் பகிர்ந்து கொள்வதில் முஸ்லிம் காங்கிரஸ் கடும் சிக்கல்களை எதிர்நோக்கி வந்தது.

அதேவேளை, மத்திய அரசில் இரு அமைச்சுப் பதவிகளை வழங்குவதாக இருந்தால் மாகாண முதலமைச்சர் பதவியை விட்டுக் கொடுக்க முடியாது என்று அரசின் தரப்பு திட்டவட்டமாகத் தெரிவித்து விட்டது.

(19)ஆம் பக்கம் பார்க்க



புல்லுக்குளத்தில் மண்டை ஓடு

(யாழ்ப்பாணம்)

யாழ்ப்புல்லுக்குளத்தில் இருந்து மனித மண்டையோடு ஒன்று கண்டு பிடிக்கப்பட்டுள்ளது. யாழ்ப்புல்லுக்குளம், நாட்டில் ஏற்பட்டிருக்கும் கடும் வறட்சி காரணமாகவும், யாழ்.நகரில் இருந்து கழிவு நீர் வாய்க்காலில் இருந்து வரும் நீர் கடலுக்குத் திருப்பிவிடப்பட்டிருப்பதன் காரணமாகவும் நீர் வற்றிக் காணப்படுகின்றது.

இந்தப் பகுதியில் நீரில் அமிழ்ந்திருந்த குறித்த மண்டையோடு வெளித்தெரிந்த நிலையில் அதனை அந்தக்

(19)ஆம் பக்கம் பார்க்க

வடக்கின் பூகோள வரைபடம் ஐ.நா.வுக்கு செல்கிறது

(கொழும்பு)

வடக்கின் பூகோள வரைபடத்தை புதிதாகத் தயாரிக்கும் நடவடிக்கைகள் ஆரம்பிக்கப்பட்டுள்ளன.

ஐ.நா.சபையின் மனிதாபிமான நடவடிக்கைகளுக்கான குழுவிடம் வடக்கின் புதிய பூகோள வரைபடம் சமர்ப்பிக்கப்படவிருக்கிறது.

இது தொடர்பான வடமாகாணத்தின் சரியான எல்லைகள் வரையறுக்கப்பட்டு வருவதாக நில அளவைத்திணைக்களம் தெரிவித்துள்ளது.

இதனடிப்படையில், 1:10 ஆயிரம் என்ற விகித அளவில் வடமாகாணத்தின் வரைபடம்

ஒன்றை வரையத் தயாராகி வருவதாகத் தெரிவிக்கப்பட்டது. யுத்தம் இடம்பெற்ற காலப்பகுதியில் வடமாகாணத்திற்கு முழுமையான பூகோள வரைபடம் ஒன்று இருக்கவில்லை. தற்போது வடமாகாணத்தில் அபிவிருத்திகள் காணக்கூடியதாக இருப்பதால், அதற்கு ஒத்துழைப்பு வழங்கும் வகையில், பூகோள வரைபட திணைக்களமும் பங்களிப்பு செய்கிறது.

அதனடிப்படையிலேயே வடமாகாணத்துக்குப் புதிய தனி யான வரைபடம் ஒன்றை உருவாக்க நடவடிக்கை எடுக்கப்படுவதாக அவர் குறிப்பிட்டுள்ளார்.

(19)ஆம் பக்கம் பார்க்க

மனித உரிமைகள் குழு கொழும்பில்

(கொழும்பு)

ஐக்கிய நாடுகளின் மனித உரிமைகள் பேரவை உறுப்பினர்கள் குழு நேற்றுக் கொழும்பு வந்தடைந்துள்ளது. யுத்தம் நிறைவடைந்த பின்னரான நாட்டின் தற்போதைய நிலைமைகள் குறித்து அவதானிப்பதற்காக இந்தக் குழுவினர் வருகை தந்துள்ளதாக வெளி விவகார

அமைச்சின் பொதுத் தொடர்பாடல்கள் பிரிவின் பணிப்பாளர் நாயகம் சரத் திசாநாயக்க தெரிவித்துள்ளார்.

மனித உரிமைகளுக்கான ஐக்கிய நாடுகளின் உயர்ஸ்தானிகர் அலுவலக உத்தியோகத்தர்கள் மூவரும் இந்தக் குழுவில் அடங்கியுள்ளனர். இந்தக் குழுவினர் ஒருவார காலத்திற்கு

நாட்டில் தங்கியிருந்து பல்வேறு தரப்பினரையும் சந்திக்கவுள்ளனர்.

வடக்கில் படைக்குறைப்பு; விரும்புகிறது அமெரிக்கா

(கொழும்பு)

வடக்கில் இராணுவப் பிரசன்னம் குறைக்கப்பட வேண்டுமெனவும் கற்றுக்கொண்ட பாடங்கள் மற்றும் நல் விணக்க ஆணைக்குழுவின் சிபாரிசுகளை அமுல்படுத்துவது துரிதப்படுத்தப்பட வேண்டுமெனவும் தெற்கு மற்றும் மத்திய ஆசிய விவகாரங்களுக்கான அமெரிக்க உதவி இராஜாங்க செயலாளர் றொபேட் ஓ பிளேக் கூறியுள்ளார்.

யுத்தம் முடிவுக்கு வந்து மூன்று வருடங்களுக்கு மேலாகிவிட்ட நிலையில், முக்கியமான மனித உரிமை பிரச்சினைகள் தொடர்பான நேர்மை

யான தேடுதல்கள், விசாரணைகள், வழக்குகள் நடந்திருக்க முடியும். காணாமல் போனவர்கள் தொடர்பிலும் முன்னேற்றங்கள் ஏற்பட்டிருக்க வேண்டுமென கொழும்பில் நேற்று நடைபெற்ற செய்தியாளர் மாநாட்டில் அவர் கூறினார்.

வடமாகாணத்தில் தேர்தல் நடைபெற வேண்டுமெனவும் அவர் கூறினார். 2013 செப்டெம்பர் பரில் இத்தேர்தல் நடைபெறும்மென தனக்கு கூறப்பட்டதாகவும் ஆனால் அதற்குமுன் விரைவாக அத்தேர்தல் நடைபெறும்மெனத் தான் நம்புவதாகவும், இத்தேர்தலை விரைவாக நடத்த தான் வலியுறுத்தியதா



கவும் பிளேக் கூறினார். வடக்கில் இராணுவத்தின் பிரசன்னம் குறைக்கப்பட வேண்டுமென அவர் கூறினார்.

வடக்கில் இராணுவ பிரசன்னம் குறைக்கப்பட வேண்டுமெனவும், மனித உரிமைகள் மதிக்கப்பட வேண்டும் எனவும் தான் அரசிடம் வலியுறுத்தியதாக

(19)ஆம் பக்கம் பார்க்க

கடத்தப்படுவது புலிகளின் தங்கமா?

(சென்னை)

யுத்தம் முடிவடைந்தபின் கொழும்பிலிருந்து தங்கம் கடத்திவரப்படுவது திடீரென அதிகரித்துள்ளது, சட்ட விரோதமாக வைக்கப்பட்டிருந்த பெருமளவு தங்கம் கடத்தப்படுகிறது என இந்தியச் சுங்கப் புலனாய்வு அதிகாரிகள் நம்புகின்றனர். விடுதலைப் புலிகள் சேர்த்து வைத்திருந்த தங்கத்தை யாரோ கண்டுபிடித்து, அது மெதுவாக இந்தியாவுக்கு கடத்திவரப்ப

டுவது சாத்தியமானது என இந்திய சுங்கத்துறை வட்டாரமொன்று தெரிவித்தாக டெக்கான் குரோனிக்கிள் பத்திரிகை தெரிவித்துள்ளது.

இவ்வருடம் ஜனவரி மாதம் முதல் சென்னை விமான நிலையத்தில் 29 தடவை தங்கம் கடத்தி வரப்படுவதை அதிகாரிகள் கண்டுபிடித்துள்ளனர். இவற்றில் 22 சம்பவங்கள் கொழும்பிலிருந்து விமானம்

(19)ஆம் பக்கம் பார்க்க

அழிக்கப்படுகிறது பனை வளம் தடுக்கும் முயற்சிகள் தோல்வி

(மருதங்கேணி)
வடமராட்சி கிழக்குப் பிரதேசத்தில் மீள்சூழியேறிய மக்களுக்கு தற்போது வீட்டுத் திட்டம் வழங்கப்பட்டுள்ள நிலையில் அதனைச் சாட்டாக வைத்து பெருமளவு பனைமரங்கள் தறிக்கப்பட்டு வருவதாகத் தெரிவிக்கப்படுகிறது.

குறிப்பாக வெற்றிலைக்கேணி, முள்ளியான், கேவில், போக்கறுப்பு, நித்தியவெட்டை ஆகிய பிரதேசங்களிலுள்ள அரசு காணிகளிலும் உரிமையாளர்கள் இல்லாத காணிகளிலுமுள்ள பெரு

மளவு மரங்களே இவ்வாறு தறிக்கப்பட்டு வருகின்றன. இதுவரை சுமார் 300 இற்கும் மேற்பட்ட பனைமரங்கள் தறிக்கப்பட்டுள்ளதாகத் தெரிவிக்கப்படுகிறது.

பனைமரங்கள் பெருமளவில் தறிக்கப்படுவதனால் அதனை நம்பி தொழில்செய்யும் தொழிலாளிகள் தமது தொழில் வாய்ப்பினை இழக்க நேரிடும் எனக் கவலை தெரிவித்தனர்.

இந்த விடயம் தொடர்பாக அண்மையில் மருதங்கேணி பிரதேச செயலகத்தில் இடம் பெற்ற பிரதேச ஒருங்கிணைப்புக்

குழுக் கூட்டத்தில் வடமராட்சி கிழக்கு பனை தென்னை வள கூட்டுறவுச் சங்கம் கூட்டிக்காட்டி யிருந்தது.

எனினும் அதன் பின்னராவது இந்த பனை தறிப்பது நிறுத்தப்படுமென எதிர்பார்க்கப்பட்ட போதிலும் அதில் எவ்வித முன்னேற்றத்தையும் காண முடியவில்லை என சங்க வட்டாரங்கள் கவலை தெரிவித்தனர். (38)

வினாடி வினாப் போட்டி

(பூநகரி)
கிளிநொச்சி வலயக் கல்வித் திணைக்களத்தினால் நடத்தப்படும் வணிக விழாப் போட்டிகள் இன்று மு.ப. 9.00 மணிக்கு கிளிநொச்சி மத்திய கல்லூரி மண்டபத்தில் நடைபெறவுள்ளது. இப்போட்டி தரம் - 10, 11,

க.பொ.த உயர்தரம் என 3 பிரிவுகளாக நடைபெறவுள்ளதாகவும் ஒவ்வொரு பிரிவினருக்கும் பேச்சு, கட்டுரை, வினாடி வினாப் போட்டி என்பன நடத்தப்படவுள்ளதாக கிளிநொச்சி வலயக் கல்விப் பணிப்பாளர் கே.முருகவேல் தெரிவித்தார். (112)

(வடமராட்சி)
வடக்கின் வசந்தம் திட்டத்தின் கீழ் வலி. கிழக்குக் கிராமங்களுக்கான மின்சார வசதிகள் ஈ.பி.டி.பி. கட்சியினரால் பெற்றுக் கொடுக்கப்பட்டுள்ளது. வலி. கிழக்குப் பகுதி கிராமங்களான ஆவரங்கால் மேற்கு,

விதிமுறை தவறிய வியாபாரம் சட்டத்தின் பிடியில் வியாபாரிகள்

வியாபார விதிகளை மீறி வர்த்தகம் செய்த 12 வர்த்தகர்களுக்கு யாழ் ந்தவான் நீதிமன்ற நீதவான் பெ.சிவகுமார் நேற்று அபராதம் விதித்து தீர்ப்பளித்தார். குற்றத்தை ஒப்புக்கொண்ட இவர்களில் 9 வர்த்தகர்களுக்கு தலா 10 ஆயிரம் ரூபாவும், ஏனைய 3 பேருக்கு தலா ஆயிரம் ரூபாவும் அபராதமாக செலுத்தும்படி உத்தரவிடப்பட்டது. யாழ்ப்பாணத்தில் பல பகுதிகளிலும் உள்ள வர்த்தக நிலையங்களில் யாழ்ப்பாணம் பாவனையாளர் அதிகார சபையின் மாவட்ட அதிகாரி என்.சிவசீலன்

தலைமையில் சென்ற உத்தியோகத்தர்கள் நடத்திய திடீர் சோதனையின்போது இவ்வர்த்தகர்கள் மாட்டிக்கொண்டனர். காலாவதியான பொருட்களை விற்பனைக்காக வைத்திருந்தமை, விலைப்பட்டியலை காட்சிப்படுத்தாமை போன்ற குற்றங்கள் இவர்கள் மீது சுமத்தப்பட்டு யாழ். நீதிமன்றத்தில் வழக்குத் தாக்கல் செய்யப்பட்டிருந்தது. நேற்று முன்தினம் பருத்தித்துறை நீதவான் நீதிமன்றத்தில் 14 வர்த்தகர்களுக்கு தலா 9 ஆயிரம் ரூபாவும் அபராதம் விதித்து நீதவான் ஸ்ரீநிதி நந்த

சேகரன் தீர்ப்பளித்தார். பருத்தித்துறை, வல்வெட்டித்துறை, கரவெட்டி, போன்ற பகுதிகளைச் சேர்ந்த இவ்வர்த்தகர்கள் பொதுமக்களுக்கான அத்தியாவசிய உணவுப் பொருட்களை விலை அதிகரித்து விற்பனை செய்தமை, காலாவதியான பொருட்களை விற்பனைக்கு வைத்திருந்தமை போன்ற குற்றங்களுக்காக யாழ்ப்பாணம் பாவனையாளர் அதிகார சபையின் மாவட்ட அதிகாரி என்.சிவசீலன் பருத்தித்துறை நீதவான் நீதிமன்றத்தில் வழக்குத் தொடுத்திருந்தார். (137)

கொள்ளை போகிறது மணல் தடுத்து நிறுத்துவது யார்?

(வடமராட்சி)
தமிழ்த் தேசியக் கூட்டமைப்பின் ஆளுகைக்குட்பட்ட பனை பிரதேச சபையின் இயக்கச்சி மல்வில் பகுதியிலுள்ள தனியார் காணிகளில் சட்டவிரோதமான முறையில் மணல் அகழப்படுவதாக பிரதேச மக்கள் கவலை தெரிவிக்கின்றனர்.

இப்பகுதியில் உரிமையாளர்கள் இல்லாத காணிகளிலேயே பெருமளவில் மணல் அகழப்பட்டு வருகின்றது. குறித்த காணி

களின் உரிமையாளர்கள் யாழ்ப்பாணம் மற்றும் புலம்பெயர்ந்த நாடுகளில் உள்ளதாகத் தெரிவிக்கப்படுகிறது.

இவ்வாறு பெருமளவில் மணல் அகழப்படுவதால் பயன்தரும் பல தென்னை மரங்கள் பாறி விழுவதாகவும், பிரதேச மக்கள் கவலை தெரிவிக்கின்றனர். எனவே இது தொடர்பாக பிரதேச சபை உரிய நடவடிக்கை மேற்கொள்ள வேண்டுமெனக் கோரிக்கை விடுக்கப்பட்டுள்ளது. (116)

கிராமிய மின்விநியோகம்; விரிவடைகிறது செயற்திட்டம்

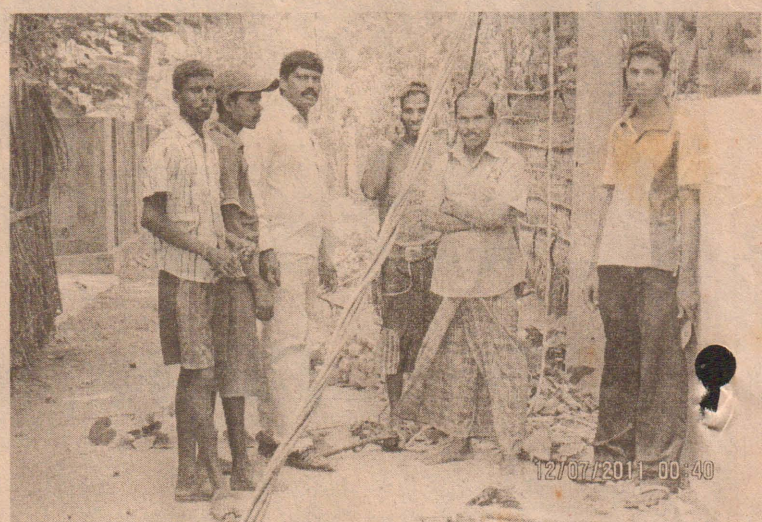

புத்தூர் வடக்கு ஏரந்தனை போன்ற கிராமங்களுக்கே மின்சார இணைப்பு வசதிகள் பெற்றுக் கொடுக்கப்பட்டுள்ளது. மேற்படி இக்கிராமங்கள் பல வட்டங்களாக மின்சாரம் இல்லாமல் பிள்ளைகளின் கல்விக்கும், தொழில் நுட்பங்களான தொழில்வாய்ப்புகளுக்கும் பல இடப்பாடுகளை சந்தித்து வந்தனர். இதன் அடிப்படையில் அப்பகுதியின் அபிவிருத்தி தொடர்பில் கலந்துரையாடிய ஈ.பி.டி.பி.யின் அச்சுவேலி இணை அமைப்பாளரும் வலி.கிழக்குப் பிரதேச சபை எதிர்க்கட்சி உறுப்பினருமான கி.செல்வராசாவிடம் (லிங்கேஸ்) மின்சாரம் பெறுவதற்கான கோரிக்கையை அப்பகுதி மக்கள் முன்வைத்திருந்தனர். இதனை அமைச்சர் டக்ளஸ் தேவானந்தாவின் கவனத்திற்கு எடுத்துச் சென்றதையடுத்துத் தம் முயற்சியினால் மேற்படி கிராமங்களுக்கான மின்சாரம் பெறுவதற்கான வசதிகள் பூர்த்தியடைந்திருப்பதாகவும் மேலும் புத்தூர் மணல் பகுதி கொட்டுத்தனை, அச்சுவேலி தோப்பு, மந்திரிமலை போன்ற கிராமங்களுக்கான மின்சார இணைப்பு வசதிகள் பெற்றுக்கொடுப்பதற்கான ஆரம்பகட்ட வேலைகள் நடைபெற்றுக் கொண்டிருப்பதாகவும் தெரிவிக்கப்படுகிறது. (116)

இறுவட்டு வெளியீடு

வதிரி உல்லியன் நல்ல அம்பாள் ஆலயத்தில் இன்று மாலை 6.00 மணிக்கு பக்தி பாசரங்கள் அடங்கிய உல்லியன் ஒல்லையாள் என்னும் இறுவட்டு வெளியிடப்படவுள்ளது. இந்நிகழ்வில் வெளியீட்டுரையினை வடமாகாணக் கஷி அமைச்சின் செயலாளர் எஸ்.சத்தியசீலன் வழங்கவுள்ளார். (62)

யாழ். பொலிஸாரின் நடமாடும் சேவை

(யாழ்ப்பாணம்)
குருநகர் பகுதி மக்களுக்கான யாழ். பொலிஸாரின் நடமாடும் சேவை ஒன்று இன்று காலை 8.30 மணிக்கு குருநகர் லொயலாஸ் மண்டபத்தில் நடைபெறவுள்ளதாக யாழ். பொலிஸார் தெரிவித்தனர். பிற்பகல் 1.00 மணிவரை நடைபெறவுள்ள இந்த நடமாடும் சேவையில் அந்தப் பகுதி மக்க

ளுக்கான வைத்திய சேவைகள், தொலைந்த சாரதி அனுமதிப்பதற்கான நடவடிக்கை, தேசிய அடையாள அட்டையைப் பெறுவதற்கான பொலிஸ் அறிக்கை வழங்கல், குருதிப் பரிசோதனை, முறைப்பாட்டு விசாரணைகள் போன்ற பொலிஸ் சேவைகள் வழங்கப்படவுள்ளதாகவும் யாழ். பொலிஸார் தெரிவித்தனர். (பா)

தினமுரசின் பிறந்தநாள் வாழ்த்துக்கள்



2 ஆவது
அகவையில்
HAPPY
BIRTHDAY
வெளியீடு
முகவர்: 4 ஆம் வட்டாரம்
வேலனை கிழக்கு

TEACHING HOSPITAL, JAFFNA BID NOTICE

The Chairman of the Regional Procurement Committee, Teaching Hospital, Jaffna will receive sealed bids from the qualified contractors for the following works.

Work/Service Details	Security Deposit (Rs.)	Non-refundable Deposit (Rs.) (Bid fee)	Approximate Direct cost of the work (Rs. In million)	Minimum ICTAD Grade
Tiling of female SHO quarters	40000.00	1500.00	2.1	C8
Repair of Emergency unit Roof	1500.00	500.00	0.70	C9

Bid forms may be obtained from Director, Teaching Hospital, Jaffna upon producing valid registration book and receipt for the cash payment for the above bid fee at the Shroff's Office, Teaching Hospital, Jaffna till 20/09/2012.

Perfect bid should be sealed and mark with the name of the work on the top left corner of the envelope and send by registered post to reach the Director, Teaching Hospital, Jaffna or could be deposited in the bid box kept at Director Office, Teaching Hospital, Jaffna.

Bids will be accept till 3.00 pm on 21/09/2012 and open immediately thereafter.

Bidders or their accredited representatives could be present at the time of opening of bids.

Bids forms may be inspected by the bidders free of charge at the residence Engineer's Office, CECB, Jaffna during office hours, if necessary.

Director (Chairman),
Regional Procurement Committee,
Teaching Hospital, Jaffna.
14/09/2012.

இடைவிலகிய மாணவர்கள் கற்றலுக்காக மீள் இணைப்பு

கட்டாயக்கல்விக் குழு நடவடிக்கை

(அச்சவேலி)

வலிகாமம் கிழக்கு கோப்பாய பிரதேச செயலக பிரிவிற்ரு உட்பட்ட கோப்பாய் கல்விக் கோட்டத்தில் உள்ள பாட சாலைகளில் கல்வி பயின்று தற்போது பல்வேறு காரணங் களினால் பாடசாலைக் கற்றல் நடவடிக்கைகளை விட்டு இடைவிலகிய 18 வயதிற்குட் பட்ட மாணவர்களை மீண்டும் கற்றல் நடவடிக்கைகளுக்காக பாடசாலைகளில் இணைத்துக் கொள்வதற்கான செயற்பாடு கள் கிராம சேவகர் பிரிவுகள் தோறும் கட்டாயக் கல்விக் குழுக்களினால் மேற்கொள்ளப் பட்டு வருகின்றன.

கல்விகற்க வேண்டிய வய தில் அதற்குரிய சாதகமான நிலை, சூழ்நிலை இன்மையால் தமது கல்வியைத் தொடர முடியாது கற்றலில் இருந்து இடை விலகி வீட்டிலுள்ள மாணவர் களை அவர்களுக்கான சாதக மான கற்றல் சூழலினை ஏற் றுத்தி மீண்டும் அவர்களை கற்

றல் செயற்பாடுகளில் ஈடுபடுத் துவதற்கான நடவடிக்கைகள் கிராம சேவகர் பிரிவு தோறும் துரிதமாக இடம்பெற்று வரு கின்றது.

மேற்படி இவ்வாறு இடை விலகிய மாணவர்களை மீண் டும் பாடசாலைகளில் இணைத் துக் கொள்ளும் இச் செயற்றிட் டத்தில் அவ்வப்பிரதேச கிராம சேவகர்கள், சமுர்த்தி உத்தி யோகத்தர்கள், கிராமப் பிர முகர்கள் மற்றும் கிராம சேவ கர்களுடன் புதிதாக இணைத் துக்கொள்ளப்பட்ட பட்டதாரிப் பயிலுனர்கள் எனப் பலரும் இணைந்து குழுவாகச் செயற் பட்டு வருகின்றனர்.

இந் நடவடிக்கை மூலம் கோப்பாய் பிரதேச செயலக பிரிவிற்ருட்பட்ட அச்சவேலி, ஆவரங்கால், புத்தூர், சிறுப் பிட்டி, நீர்வேலி, கோப்பாய், உரும்பிராய், வாதரவத்தை, இருபாலை ஆகிய பிரதேசங் களைச் சேர்ந்த பாடசாலையை விட்டு இடைவிலகிய நூற்றுக்

கணக்கான மாணவர்கள் பாட சாலைகளில் மீண்டும் இணைக் கப்பட்டுள்ளனர்.

இவ்வாறு மாணவர்களை மீண்டும் கற்பதற்காக பாடசா லைகளில் இணைத்து வரும் கட் டாயக் கல்விக் குழுக்களின் நட வடிக்கைகளை கல்விப் புலத் திலுள்ள பலரும் வெகுவாகப் பாராட்டி வரும் அதேவேளை இக்குழுக்களினால் மாணவர் களின் வரவு ஒழுங்கு, கற்றல் பெறுபேற்றின் உயர்ச்சி ஆகிய செயற்பாடுகளிலும் அதிக கவ னம் செலுத்தப்படவேண்டும் எனவும் விரும்புகின்றனர். (03)

90ஆவது சர்வதேச கட்டுறவு தினம்

போட்டிகளின் முடிவுகள்

(யாழ்ப்பாணம்)

வடமாகாண பணை தென்னை வள அபிவிருத்திக் கூட்டுறவுச் சங்கங்களின் சமாசத்தால் 90 ஆவது சர்வதேச கூட்டுறவுத்தி னத்தை முன்னிட்டு சமாச மண்ட பத்தில் கடந்த ஓகஸ்ட் மாதம் 20ஆம், 22 ஆம் திகதிகளில் அங்கத்தவர், பணியாளர், மக ளிர்குழு உறுப்பினர்களுக்கான பேச்சு, கவிதை, கட்டுரைப் போட்டிகளும், முன் பள்ளி ணவர்களுக்கான திருக்குறள மனைப்போட்டி, குழுநடனப் போட்டி என்பனவும் நடத்தப் பட்டன.

இப்போட்டியில் முதல் மூன்று இடங்களைப் பெற்றவர்களின் பெயர் விபரம் வருமாறு,

அங்கத்தவர் பேச்சு, க.மெய்யழகன் (சன்னாகம் சங்கம்), செ.நிவேஜன் (அச்ச வேலி சங்கம்), ப.தவராசா (சன் னாகம் சங்கம்).

அங்கத்தவர் கவிதை செ.நிவேஜன் (அச்சவேலி சங்கம்), அ.சின்னராசா (கோண் டாவில் சங்கம்), ப.தவராசா (சன்னாகம் சங்கம்).

பணியாளர் பேச்சு ம.கார்த்தீபன் (அச்சவேலி சங் கம்), து.கா.பபிலோலா (மானிப்

பாய் சங்கம்), சு.சிறிகாந் (அச்ச வேலி சங்கம்).

பணியாளர் கவிதை தே.தவராசா (கோண்டாவில் சங்கம்), த.கமலநாதன் (காரை நகர் சங்கம்), கி.வரதராசா (அச்சவேலி சங்கம்),

மகளிர் குழுபேச்சு, ம.மன்றோ மகரலீன் (கோண் டாவில் சங்கம்), ந.சுபிதா (கோண் டாவில் சங்கம்), வி.சரோசா (சங்காணை சங்கம்),

மகளிர் கவிதை, வி.கசில்லா (பண்டத்தரிப்பு சங்கம்), பா.மதனரூபி (பருத் தித்துறை சங்கம்), சி.வனஜா ரூபி (கோண்டாவில் சங்கம்), (54) -தொடரும்-

40ஆவது ஆண்டு மலர் வெளியீடு

(யாழ்ப்பாணம்)

பணை தென்னை வள அபிவிருத்தி கூட்டுறவுச் சங்கங்கள் 40 ஆண்டுகளைப் பூர்த்தி செய்துள்ளமையைக் கொண்டாடும் முகமாக வடமாகாண பணை தென்னை வள அபிவிருத்தி கூட்டுறவுச் சங் கங்களின் சமாசத்தினால் 40ஆவது ஆண்டு மலர் "கற்பகதரு" என்ற பெயரில் வெளியிடப்படவுள்ளது.

இம்மலரில் சங்கங்களின் வரலாற்று புகைப்படங்கள், பல்கலைக் கழக பேராசிரியர்கள் மற்றும் துறைசார்ந்த கல்வியாளர்களின் ஆய்வுக் கட்டுரைகள், கவிதைகள் போன்ற தரமான ஆக்கங்கள் வெளிவரவுள்ளதுடன் மலர் வெளியீட்டினை அடுத்த மாதம் நடாத்த தீர்மானித்துள்ளதாகவும் சமாசம் தெரிவித்துள்ளது.

புலமைமிக்க ஆசிரிய ஆலோசகர் நேற்றுடன் ஓய்வு பெற்றார்

(யாழ்ப்பாணம்)

மிக நீண்டகாலமாக தென் மராட்சி கல்வியலயத்தில் விஞ்ஞான பாட ஆசிரிய ஆலோ சகராகக் கடமையாற்றிப் பல சாதனைகள் படைத்து வந்த ஆசிரிய ஆலோசகர் ந.பாக்கிய நாதன் நேற்றுடன் ஓய்வு பெற் றார்.

அமைதியான குணமும், திட காத்திரமான தோற்றமும், பாடத்தில் சிறந்த புலமையும் மிக்க இவர் மாணவர், ஆசிரி யர், அதிகாரிகள் மத்தியில் தனது நற்சேவையால் நன்மதிப்புப் பெற்றவர்.

தென்மராட்சி கல்வியல யத்தில் 01.01.1991 முதல் 14.09. 2012 வரை நீண்டகாலச் சேவையை அயராது வழங்கி

வந்தவர். அண்மையில் மாகா ணமட்டத்தில் ஆளுநரினால் நடத்தப்பட்ட 'Do You Know' போட்டியில் தென்மராட்சி வலய மாணவர் அணியினர் 2ஆம் இடத்தைப் பெறுவதற்கு அயராது உழைத்தவர். என்பது குறிப்பிடத்தக்கது.

பணை மத்திய கல்லூரியில் ஆசிரியராக கடமை ஆற்றி 01.04.1989 முதல் 31.12.1990 வரை சாவகச்சேரி இந்துக் கல்லூரியில் ஆசிரியராகக் கட மை ஆற்றியிருந்தார். அதன் பின்னர் தென்மராட்சிக் கல்வி வலயத்தில் நீண்டகாலமாக ஆசிரிய ஆலோசகராகக் கட மையாற்றி நேற்றுடன் ஓய்வு பெற்றார். (06)

அங்கத்தவர்களின் எதிர்ப்பால் பிரதேசசபைக் கூட்டம் ஒத்திவைப்பு

(பூநகரி)

பூநகரி பிரதேச சபையின் 14ஆவது அமர்வுக்கூட்டம் ஆரம் பித்து சிலநிமிடங்களில் அங்கத் தவர்களின் எதிர்ப்பால் தவிசா ளர் கூட்டத்தை நடத்த முடியாத நிலையில் ஒத்திவைத்ததாகத் தெரிவிக்கப்படுகிறது.

பூநகரி பிரதேசசபையில் ஆளுங்கட்சி உறுப்பினர் அறுவ ரும் எதிர்க்கட்சி உறுப்பினர் நால்வரும் இருக்கும் நிலையில் அனைவரும் இக்கூட்டத்தில் கலந்து கொண்டதாக அங்கத் தவர் ஒருவர் தெரிவித்தார். இது வரை நடைபெற்ற 13 அமர்வு களின் போதும் தாம் சுட்டிக் காட்டும் விடயங்கள் உதாசீனப்ப டுத்தப்படுவதாகவும் தொடர்ந்து தாம் கூட்டத்தில் இருப்பதில் அர்த்தம் எதுவும் இல்லை யெனத் தெரிவித்து ஆளுங் கட்சி உறுப்பினர் நால்வரும்

எதிர்க்கட்சி உறுப்பினர் நால் வரும் இணைந்து எதிர்ப்புத் தெரிவித்து வெளியேறினர்.

எந்த விடயங்களும் தீர் மானத்திற்கு எடுக்கப்படாமல்

கூட்டம் ஒத்திவைக்கப்பட்டது. அடுத்த கூட்ட நடவடிக்கையை தாம் மேற்கொள்ள இருப்பதாக எட்டு உறுப்பினர்களும் தெரி வித்தனர். (112)

விண்ணப்பம் கோரல்

(யாழ்ப்பாணம்)

தீவக்கல்வி வலயத்தில் யா/புங்குடுதிவு ஸ்ரீ கணேச வித் தியாலயத்திற்கும் யாழ் காரை ஊரி அ.மி.த.க.வித்தியாலயத் திற்கும் அதிபர் வகை-ii பதவி வெற்றிடம் ஏற்படவுள்ளது. இப் பதவிக்கு தீவக்க கல்வி வலயத்தில் கடமையாற்றும் இலங்கை அதிபர் சேவையைச் சேர்ந்தவர் களிடமிருந்து விண்ணப்பங்கள் கோரப்படுகின்றன.

அதிபர் சேவையைச் சேர்ந்த வர்களின் விண்ணப்பங்கள் கிடைக்காதவிடத்து இலங்கை ஆசிரியர் சேவை தரம்-1, தரம் 2- ii இணைச் சேர்ந்த தீவக்க கல்வி வலய ஆசிரியர்களின் விண்ணப் பங்கள் கவனத்திற் கொள்ளப்படும்.

விண்ணப்பங்களை தீவக்க கல்வி வலயத்தில் பெற்று எதிர் வரும் ஒக்டோபர் மாதம் 10ஆம் திகதிக்கு முன்னர் அனுப்பி வைக்குமாறு அறிவிக்கப்பட்டுள்ளது.

இலங்கை பெற்றோலியக் கூட்டுத்தாபன தலைமையகத் திற்கு சிரேஷ்ட பிரதி நிதி முகாமையாளர் பதவிக்கு விண்ணப்பம் கோரப்பட்டுள்ளது. விண்ணப்பதாரி 45 வயதுக்கு மேற்படா திருக்க வேண்டும். அத்துடன் அரசாங்க திணைக்கள அரச நியதி சபை ஊழியர்கள் தமது விண்ணப்பங்களை தத்தமது நிறுவன தலைமை ஊடாக அனுப்ப வேண்டியதுடன், ஊழியர் தெரிவு செய்யப்பட்டு நியமனம் பெறுவாராயின் விடுவிக்கப்படுவாரா எனவும் குறிப்பிடவேண்டும்.

விண்ணப்பிக்க விரும்புவோ விண்ணப்பங்களை எதிர்வரும் 26ஆம் திகதிக்கு முன்னர் கிடைக்கக் கூடியதாக மனித வள முகாமையாளர், இலங்கை பெற்றோலியக் கூட்டுத்தாபனம் 609 டாக்டர் டெனிஸ்டர் டி சில்வா மாவத்தை, கொழும்பு - 09 என்ற முகவரிக்கு அனுப்பி வைக்க வேண்டும்.

மேலதிக விபரங்களை தின முரசு காரியாலயத்தில் பார்வை யிடமுடியும்.



யாழ் தமிழ்ச்சங்கம் நடத்திய பாரதி விழா அண்மையில் யாழ் தூர்க்கா மணிமண்டபத்தில் காலை, மாலை அமர்வுகளாக நடைபெற்றது. இந்நிகழ்வில் மகாகவி பாரதியாரின் திருவருவப்படத்திற்கு பேராசிரியர் அ.சண்முகதாஸ் கலாநிதி மனோன்மணி சண்முகதாஸ் ஆகியோர் இணைந்து மலர்மாலை அணிவிப்பதையும், மகாகவி பாரதி என்ற கிறிவெட்டை பேராசிரியரிடமிருந்து க.அருள்நேசன் பெற்றுக்கொள்வதையும், அருகில் தமிழ்ச்சங்க பொதுச்செயலாளர் கிரா.செல்வவடிவேல் நிற்பதையும் கலந்து கொண்ட ஆர்வலர்களையும் காணலாம்.

எங்கே விழுந்தாயென பார்க்காதே,
எங்கே வழக்கினாயென பார்.

ஓசோ.

தீனமுரசு

இல:373, பிரதான வீதி, யாழ்ப்பாணம்.
தொலைபேசி : 0212223628, கைத்தொலைபேசி : 0777193264
தொலைநகல் : 0212221811, விளம்பரப் பணிமனை: 0212220188
thinamurasu@live.com

கொள்கையும் குத்துக்கரணமும்!

மட்டக்களப்பு மாவட்டத்தில் தமிழ் தேசியக் கூட்டமைப்பு சார்பில் போட்டியிட்டு வென்ற மாகாணசபை உறுப்பினர்களை நிலத்தில் இறக்கிவிட்டு முடியாமல், கட்சி முக்கியஸ்தர்கள் தங்கள் வாசனங்களிலேயே ஏற்றித்தரிவதாக மக்கள் பேசிக்கொள்கிறார்கள் என்று மட்டக்களப்பிலிருந்து தொலைபேசிய நண்பர் சொன்னார்.

குறிப்பாக வீட்டுச் சின்னத்தில் போட்டியிட்ட தமிழரசுக் கட்சி அல்லாத உறுப்பினர்களுடன் அரசாங்கத் தரப்பினர் பேசிவருவதாகவும், பலர் அரசுக்கு சம்மதம் தெரிவித்திருப்பதாகவும் தெரிய வருகிறது. அவர்கள் தாவிவிடாமல் பாதுகாப்பதற்காக கூட்டமைப்புத் தலைமை பகீரதப் பிரயத்தனங்களை மேற்கொண்டு வருகிறது. தேர்தலில் வென்ற உறுப்பினர்கள் தாவ முயற்சிப்பதைக் கட்டுக்குள் வைத்திருக்க முடியாமலிருப்பதால், அவர்களுக்கு உயிர்ச்சுறுத்தல் இருப்பதாகவும், பாதுகாப்புக்கு ஏற்பாடு செய்யவேண்டும் என்றும் தேர்தல் ஆணையாளருக்கு அவசரக் கடிதம் எழுதியிருக்கிறது கூட்டமைப்புத் தலைமை.

தமிழ் தேசியக் கூட்டமைப்பிலிருந்து நான்கு உறுப்பினர்களைத் தங்களோடு சேர்த்துக்கொண்டுவீட்டால், முஸ்லிம் காங்கிரஸின் நிபந்தனைகளிலிருந்து தப்பித்துவிடலாம் என்று அரசு முயற்சி செய்துவருகிறது. முஸ்லிம் காங்கிரஸ் கிழக்கில் முதலமைச்சரைக் கேட்கிறது; போனஸ் உறுப்பினர்கள் இருவரும் தமக்கு வேண்டும் என்கிறது; மத்திய அரசாங்கத்திலும் தமக்கு மேலும் ஒரு அமைச்சர் தரப்பட வேண்டும் என்று கேட்பதாகத் தகவல்கள் கசிக்கின்றன.

அரசோ மத்திய அமைச்சர் அல்லது மாநில முதலமைச்சர் இரண்டில் ஒன்றுதான் என்பதில் உறுதியாக இருப்பதாகச் சொல்லப்படுகிறது. அத்துடன், போனஸ் உறுப்பினர்களில் ஒருவர்தான் தரப்படலாம் என்பதும் பேரத்தில் உள்ளதாகத் தெரிகிறது. இது தொடர்பாக முஸ்லிம் காங்கிரஸுக்கும் பலத்த குழப்பம் நிலவுவதாகச் சொல்லப்படுகிறது.

மட்டக்களப்பு மாவட்டத்தில் வென்ற ஒரேயொரு முஸ்லிம் காங்கிரஸ் உறுப்பினரான ஷாபீஸ் அகமட் நவீர் முதலமைச்சர் பதவியை வலியுறுத்துவதாகவும், அதேசமயம் நாடாளுமன்ற உறுப்பினரான பனீர் சேகுதாவூத் முஸ்லிம் காங்கிரஸுக்கு மேலும் ஒரு மத்திய அமைச்சர் பதவிக்கு வற்புறுத்துவதாகவும் தெரிய வருகிறது.

இதைச் சமாளிப்பதற்காகவே அரசு, தமிழ் உறுப்பினர்களை இழுத்துக்கொள்ள முயற்சித்து வருகிறது. கூட்டமைப்புத் தலைவர்கள் விரும்பும் அறிக்கைகளைப் பார்த்தால், உறுப்பினர்களைத் தலைமையால் கட்டுப்படுத்த முடியாமல் போய் தினுறுவதையே தெரிந்துகொள்ள முடிகிறது.

அவர்கள் அரசுடன் சேரப்போகிறார்களா அல்லது கூட்டமைப்புத் தலைமை அதைத் தடுத்துவிடுமா என்ற கயிறிழுப்பு ஒருபுறமிருக்க, தமிழ்த் தேசியக் கூட்டமைப்பு எதற்காகத் தங்கள் கிழக்குத் தேர்தலில் போட்டியிடுகிறோம் என்று சொன்னதை நினைவுபடுத்த வேண்டியிருக்கிறது. தமிழ்மக்கள் தங்கள் பக்கம்தான் என்பதைச் சர்வதேசத்திற்கு எடுத்துக்காட்டவே போட்டியிடுவதாகத் தான் சொன்னார்கள். ஆனால், வென்றவுடன் விட்ட முதல் அறிக்கையே ஆட்சியமைப்பதற்குத் தம்மை அழைக்கும்படி ஆளுநருக்கு அனுப்பிவைத்த கடிதம்தான்.

பிறகு ஆட்சியமைக்க ஆதரவு தரும்படி முஸ்லிம் காங்கிரசுக் கெஞ்சோ கெஞ்சென்று கெஞ்சினார்கள். இவர்களது துரோகத்தனங்களின் வரலாறை நன்கு தெரிந்து வைத்திருக்கும் முஸ்லிம்கள், இவர்களோடு சேர்ந்து ஆட்சியமைப்பதைவிட அரசுடன் சேர்ந்து கொள்வது அவ்வளவு ஆபத்தில்லை என்று முடிவுசெய்திருக்கிறார்கள்.

இணக்கம் என்பதற்கு எதிர்நிலையில், மற்றவர்களை ஒதுக்குவதையும் பகைநிலையில் வைத்திருப்பதையுமே தங்கள் அரசியலாய்ச் செய்துவரும் கூட்டமைப்பினர், தமிழ்மக்களைத் தனித்தீவாக்கி வைத்துக்கொண்டு, தமிழ்வாழ்வை மேலும் மேலும் சிதைத்துக்கொண்டதானிருக்கப் போகிறார்கள் என்பதை நமது மக்கள் புரிந்துகொள்வதற்கு மற்றொரு தருணம் இது.

ஆசிரியர்

பல்கலை விண்ணாய்ப்பம்; கால அவகாசம் நீடிப்பு

(கொழும்பு)

கடந்த வருடம் கல்விப் பொதுத்தராதர உயர்தரப் பரீட்சையில் சித்தியடைந்து, பல்கலைக் கழகத்துக்கு விண்ணப்பிக்காத மாணவர்களுக்கு கால அவகாசம் வழங்கப்பட்டுள்ளது.

பல்கலைக்கழக மானியங்கள் ஆணைக்குழுவின் அறிக்கை ஒன்றில் இந்த விடயம் தெரிவிக்கப்பட்டுள்ளது.

இதன் அடிப்படையில் இந்த மாதம் 28 ஆம் திகதிக்கு முன்னதாக, குறித்த மாணவர்கள் தமது விண்ணப்பங்களை பல்கலைக்

கழக மானியங்கள் ஆணைக்குழுவிடம் சமர்ப்பிக்குமாறு கோரப்பட்டுள்ளது.

கடந்த வருடம் இடம்பெற்ற உயர்தரப் பரீட்சையில், இலட்புள்ளிகள் தொடர்பில் ஏற்பட்ட குன்றுபடிகள் காரணமாக, பல்கலைக்கழகங்களுக்கு மாணவர்களை இணைத்துக் கொள்வதில் தாமத நிலை காணப்பட்டது.

இந்த நிலையிலேயே மானியங்கள் ஆணைக்குழு, இதுவரையில் விண்ணப்பிக்காத மாணவர்கள் குறித்த காலப்பகுதியினுள் தமது விண்ணப்பங்களைச்

சமர்ப்பிக்குமாறு கோரியுள்ளது. வழமையாக பல்கலைக்கழகங்களுக்கு இணைத்துக் கொள்ளும் மாணவர்கள் எண்ணிக்கையிலும் பார்க்க, 5 ஆயிரத்து 609 மாணவர்களை மேலதிகமாக இணைத்துக் கொள்ள உயர்நீதிமன்றம் உத்தரவிட்டுள்ளது.

அத்துடன் மாணவர்கள் இணைப்பின் போது, மாவட்ட மற்றும் தேசிய தரநிலைகளைக் கருத்தில் கொள்ளுமாறும் உயர்நீதிமன்றம் அறிவுறுத்தியுள்ளது.

ஓய்வூதியம் கோரி சிப்பாய் போராட்டம்

(கொழும்பு)

ஓய்வூதியம் கோரி கொழும்பு புறக்கோட்டை இரயில் நிலையத்திற்கு முன்பாக நேற்றுமுன்தினம் முற்பகல் உண்ணாநிலைப் போராட்டத்தை ஆரம்பித்த ஓய்வூதியம் கோரி சிப்பாய் டி.ஜி. குணரத்தனவை பொலிஸார் கைதுசெய்துள்ளனர்.

2008 ஆம் ஆண்டு டிசம்பர் மாதம் முல்லைத்தீவு பிரதேசத்தில் புலிகளுடன் ஏற்பட்ட மோதலில் காயமடைந்து சுமார் ஒரு வருடம் அநுராதபுரம் வைத்தியசாலையில் சிகிச்சை பெற்றுவந்த இந்த இராணுவச் சிப்பாய், தொடர்ந்து இராணுவத்தில் பணியாற்றுவதற்குப் போதுமான மனோபலத்துடன் இல்லையெனக் கூறி இராணுவத்திலிருந்து ஓய்வ

ளிக்கப்பட்டது.

அன்று முதல் இதுவரை இந்த இராணுவச் சிப்பாய்க்கு ஓய்வூதியம் கூட வழங்கப்படவில்லை யெனத் தெரியவருகிறது.

இதற்கு எதிர்ப்பு தெரிவித்தே குறித்த இராணுவச் சிப்பாய் உண்ணாநிலைப் போராட்டத்தை ஆரம்பித்துள்ளார். அத்துடன், தனக்கு அடிக்கடி தலைவலி, மயக்கம் ஏற்படுவதாகவும், எந்தவொரு வேலையையும் தொடர்ச்சியாக செய்ய முடியா திருப்பதாகவும் தெரிவிக்கும் குறித்த இராணுவச் சிப்பாய், வாழ்வதற்கு ஒரு வழியை ஏற்படுத்தித் தருமாறு உண்ணாநிலைப் போராட்டத்தின் போது கூடியிருந்தவர்கள் மத்தியில் தெரிவித்துள்ளார்.

வீதி அகலிப்பு பணிகளுக்காக மின் விநியோகம் தடை

(யாழ்ப்பாணம்)

வீதி அகலிப்பு பணிகளுக்காக உயர்அழுத்த மற்றும் தாழ் அழுத்த மின்விநியோக மார்க்கங்களை இடமாற்றம் செய்வதற்காகவும் புதிய உயர்அழுத்த மின்மார்க்கங்களை இணைப்பதற்காகவும் இன்று சனிக்கிழமை காலை 8.30 மணியிலிருந்து மாலை 5.30 மணிவரையும் கரந்தன், நீர்வேலி, சிறுப்பிட்டி,

கோப்பாய், இருபாலை, கல்வியாங்காடு, நல்லூர், அரியாலை, பனை வரையான தென்மராட்சிப் பிரதேசம், சுன்னாகம், மல்லாகம், ஏழாலை, தெல்லிப்பழை, அளவெட்டி, பன்னாலை, சிறுவிளான், புத்தூர், ஆவரங்கால், வாதரவத்தை, வீரவாணி ஆகிய இடங்களிலும் மின்தடைப்படும்.

மேலும் நாளை ஞாயிற்றுக்கிழமை காலை 8.30 மணியிலிருந்து மாலை 5.30 மணிவரையும் உரும்பிராய், கோண்டாவில், மருத்துவபீடப்பிரதேசம், திருநெல்வேலிப்பிரதேசம், யாழ். மாநகரசபைப்பகுதி, யாழ்ப்பட்டணப்பகுதி ஸ்ரான்லி வீதி, இணுவில், மருநனாரமடம், உடுவில், சங்குவேலி, மானிப்பாய், கட்டுடை, தாவடி, கொக்குவில், நாச்சிமார் கோவிலடி, ஆணைக்கோட்டை, நவாலி, கோண்டாவில், கோம்பயன்மணல் பிரதேசம், கொட்டடி, நாவாந்துறை, மீனாட்சிபுரம், காக்கைதீவு, கொழும்புத்துறை, பாசையூர், குருநகர், கந்தரோடை, மாகியப்பிட்டி, பண்டத்தரிப்பு, இளவாலை, சங்கானை, மாதகல், வாட்டுக்கோட்டை, சுழிபுரம், மூளாய், அராலி, காரைநகர் பிரதேசம், தீவகப் பிரதேசம் ஆகிய இடங்களிலும் மின்தடைப்படும்.

கால்நடைகளை பட்டியில் அடைத்து வளர்க்குமாறு அறிவித்தல்

(மருதங்கேணி)

வடமராட்சி கிழக்குப்பகுதியில் காலபோக நெற்செய்கைக்காக வயல் நிலங்களை விவசாயிகள் பண்படுத்தி வரும் இவ்வேளையில் கட்டாக்காலிகளாகத் திரியும் கால்நடைகளை உரிமையாளர்கள் பிடித்து பட்டியில் அடைத்து வளர்க்குமாறு வத்திராயன் கமக்கார அமைப்பு அறிவித்துள்ளது.

கடந்த காலபோகச் செய்கையின் போது கட்டாக்காலி கால்நடைகளினால் பெருமளவில் நெற்செய்கை அழிவுக்குள்ளானது. எனவே இந்த நிலை இம்முறையும் ஏற்படாமல் தடுப்பதற்கான முயற்சியில் கால்நடை வளர்ப்போர் ஈடுபடவேண்டுமெனவும் அறிவிக்கப்பட்டுள்ளது.

இந்த அறிவித்தலை மீறி கால்நடைகள் கட்டாக்காலிகளாகத் திரியும் பட்சத்தில் அவை பிடிக்கப்படுவதுடன் உரிமையாளர்களுக்கு எதிராக சட்டநடவடிக்கை எடுக்கப்படுமெனவும் கமக்கார அமைப்பு அறிவித்துள்ளது. (38)

புவியியல் பாடச் செயலமர்வு

(வலிகாமம்)

வலிகாமம் கல்விவலயப் பாடசாலைகளில் தரம் 10,11 இல் புவியியல் பாடத்தைக் கற்பிக்கும் ஆசிரியர்களிற்கான செயலமர்வு நடைபெறவுள்ளதாக வலயக் கல்விப்பணிப்பாளர் ஆ. இராஜேந்திரன் அறிவித்துள்ளார். இச் செயலமர்வு இன்று மு.ப.8.00 மணி முதல் பி.ப.4.30 மணிவரை மானிப்பாயில் அமைந்துள்ள ஆசிரியர் வள நிலையத்

தில் நடைபெறவுள்ளது.

குறித்த வகுப்புகளில் புவியியல் பாடத்தைக் கற்பிக்கும் ஆசிரியர்களைத் தவறாது செயலமர்வில் பங்குபற்றச் செய்யுமாறு அதிபர்கள் கேட்கப்பட்டுள்ளனர். செயலமர்விற்கு வரும் ஆசிரியர்கள், ஆசிரியர் அறிவுரைப்பு வழி காட்டி, பாடநூல் என்பனவற்றைக் கொண்டு வருமாறு கேட்கப்பட்டுள்ளனர். (06)

ருந்து மாலை 5.30 மணிவரையும் உரும்பிராய், கோண்டாவில், மருத்துவபீடப்பிரதேசம், திருநெல்வேலிப்பிரதேசம், யாழ். மாநகரசபைப்பகுதி, யாழ்ப்பட்டணப்பகுதி ஸ்ரான்லி வீதி, இணுவில், மருநனாரமடம், உடுவில், சங்குவேலி, மானிப்பாய், கட்டுடை, தாவடி, கொக்குவில், நாச்சிமார் கோவிலடி, ஆணைக்கோட்டை, நவாலி, கோண்டாவில், கோம்பயன்மணல் பிரதேசம், கொட்டடி, நாவாந்துறை, மீனாட்சிபுரம், காக்கைதீவு, கொழும்புத்துறை, பாசையூர், குருநகர், கந்தரோடை, மாகியப்பிட்டி, பண்டத்தரிப்பு, இளவாலை, சங்கானை, மாதகல், வாட்டுக்கோட்டை, சுழிபுரம், மூளாய், அராலி, காரைநகர் பிரதேசம், தீவகப் பிரதேசம் ஆகிய இடங்களிலும் மின்தடைப்படும்.

நாளை மறுதினம் திங்கட்கிழமை, 19 ஆம் திகதி புதன்கிழமை மற்றும் 21 ஆம் திகதி வெள்ளிக்கிழமை ஆகிய தினங்களில் காலை 8.30 மணியிலிருந்து மாலை 5.30 மணிவரையும் பண்டத்தரிப்பு, சில்லாலை, நிச்சாமம், விளான், இளவாலை, மாதகல், சாந்தை, வடலியடைப்பு, இரும்பன் பிரதேசம், தொல்புரம், சுழிபுரம் ஆகிய இடங்களிலும் 18 ஆம் திகதி செவ்வாய்க்கிழமை, 20 ஆம் திகதி வியாழக்கிழமை ஆகிய தினங்களில் காலை 8.30 மணியிலிருந்து மாலை 5.30 மணிவரையும் நாவற்குழிப் பிரதேசம், கோகிலாக்கண்டி, மறவன்புலோ, தச்சன்தோப்பு, தனங்கிளப்பு ஆகிய இடங்களிலும் மின் விநியோகம் தடைப்பட்டிருக்கும் என யாழ்ப்பிரதேச மின் பொறியியலாளர் அறிவித்துள்ளார்.

காலை 8.16, ஹிரோஷிமா நகரின் மத்திய பகுதிக்கு 1900 அடி உயரத்தில் பன்னிரண்டரை கிலோ தொன் சக்தி யுள்ள அணுவெடி குண்டு வெடிக்கப்பட்டது. அந்த நகரம் முழுதும் நொடியில் பாழானது. அந்தக் கணத்தில், பல்லாயிரக் கணக்கான மக்கள் எரிந்தும், சிதறுண்டும், நசங்கியும் இறந்தனர். இன்னும் பற்பல ஆயிரம் மக்கள் ஒவ்வொரு வகையிலுமாகக் காயப்பட்டோ, கதிரியக்க நோயால் சாக விதிக்கப்பட்டோ இருந்தனர். நகரின் மையப்பகுதி தரைமட்டமாயிற்று. நகரின் ஒவ்வொரு பகுதியும் சேதப்பட்டது. குண்டு விழுந்த இடத்திலிருந்து ஐந்து மைல் தூரத்திலிருந்த மூங்கில் மரங்களின் அடித் தண்டுகள்கூடக் கருகிப்போயின. ஒன்றே முக்கால் மைல் தூரத்துக்குள் இருந்த மரங்களில் பாதி, சாய்ந்துவிட்டன. பதினேழு மைல் தொலை விலிருந்த ஜன்னல்கள் உடைந்தன. வெடித்த அரைமணி நேரத்துக்குப் பிறகு, அனல் துடிப் பாலும் கட்டடங்கள் இடிந்து விழுவதாலும் உருவான தீ ஒரு நெருப்புப் புயலாகத் திரண்டெழுந்து ஆறுமணி நேரம் வீசியது.

குண்டால் ஏற்பட்ட ஒரு கறுப்பு மழை காலை 9 மணிமுதல் மாலை வரை நகரின் மேற்குப் பகுதிகளில் விழுந்துகொண்டிருந்தது. வெடிப்பிலிருந்து கதிரியக்கத்தை இந்த மழை தரைக்குக் கொண்டுவந்து சேர்த்துக் கொண்டிருந்தது. வெடிப் பினால் உண்டான வினோத வானிலை யினால் ஏற்பட்ட வன்மையான சூறைக்காற்று நடுப்பகல் முதல் நான்கு மணிநேரம் நகரை மேலும் தாக்கியது. உடனடியாகச் செத்தவர்களும் காயங்களால் அடுத்த மூன்று மாதங்களில் இறந்துபோனவர்களும் ஒரு இலட்சத்து முப்பதாயிரம் பேர். நகரிலிருந்தவற்றில் அறுபத்தெட்டு சதவீதக் கட்டடங்கள் முற்றிலும் அழிந்தோ, செப்பனிட இயலாத அளவு சேதமடைந்தோ போயின. நகரின் மையப்பகுதி கற்கள் பரவிய தட்டைப்பரப்பாகி விட்டது. வலுவான கட்டடங்களின் இடிபாடுகள் அங்குமிங்கும் சிதறிக் கிடந்தன.

குண்டு வெடித்த சில நிமிடங்களில், கனத்த புழுதி மேகங்களும் புகையும் வானில் நிரம்பி, பகல் இருண்டது. முழு நகரமுமே ஒரு நொடியில் விழுந்து அதன் இடிபாடுகளுக்கு உள்ளேயும் அடியிலும் அதன் மக்கள் சிக்கிக்கொண்டனர். இன்னமும் உயிரோடிருந்தவர்களில் மிகப் பெரும்பாலோர் காயப்பட்டிருந்தனர். எரிந்தோ, நசங்கியோ, இரண்டு வகையிலுமோ. மையப் பகுதியிலிருந்து ஒன்றேழுக்கால் மைல் தொலைவுக்குள் இருந்தவர்கள் தீவிர அணுக் கதிரியக்கத்திற்கு ஆளாகியிருந்தனர், பலர் மரண அபாய அளவில் உணர்விழந்த நிலையிலிருந்து அல்லது அதிர்ச்சியிலிருந்து மீண்டு தம்மைச் சுற்றி என்ன நடக்கிறதென்று பார்க்கும் அளவுக்கு உணர்வு பெற்றபோது ஒரு அமைதியான, இதமான ஆகஸ்ட் மாதக் காலை நேரத்தில் தன் அன்றாட வேலைகளுக்குத்தயாராகிக் கொண்டிருந்த ஒரு நகரம் இருந்த இடத்தில் இப்போது இடிபாடுகளின் குவியலும், பிணங்களும், காயமடைந்த திக்பிரமையடைந்த மனிதக்கூட்டமும் இருக்கக் கண்டனர். ஆனால் முதலில் அவர்கள் விழிப்படைந்து திரளும் இருட்டில் தங்கள் சூழலைக் கண்டறிய முனைந்தபோது பலர் தாம் தொடர்பற்றுத் தனித்து இருப்பதாக உணர்ந்தனர். அந்த ஆகஸ்ட் காலையில் நடந்ததைச் சிறுமியாகவிருந்த ஹருகோ ஓசவாரா சொல்கிறார்:

எடுத்த எடுப்பில் நான் உணர்விழக்குமாறு தாக்குண்டேன், எத்தனை கணங்கள், எத்தனை நிமிடங்கள் கழிந்தன என்பது எனக்குத் தெரியாது. ஆனால் உணர்வு திரும்பியபோது மரத்துண்டுகள் பரவியிருந்த தரையில் நான் கிடப்பதைக் கண்டேன். சுற்றிலும் பார்ப்பதற்காக மூர்க்கமான முயற்சியுடன் நான் எழுந்து நின்றபோது ஒரே இருட்டாக இருந்தது. கொடுமையாக பயந்து போனேன். செத்துப் போன

எங்கிருந்து வருகிறீர்கள் என்று அவர்களைக் கேட்டபோது நகரைச் சுட்டிக்காட்டி 'அங்கிருந்து' என்று சொன்னார்கள். எங்கே போகிறீர்கள் என்று கேட்டபோது நகருக்கு எதிர்த் திசையைச் சுட்டிக்காட்டி 'இங்கே' என்றனர்.



(ஜொனதன் வெல்-லின் 'பூமியின் தலைவித்' என்ற நூலிலிருந்து சில பக்கங்கள்)

உலகத்தில் நான் மட்டும் தனித்திருப்பதாக நினைத்தேன். ஏதாவது வெளிச்சம் தெரியாதா என்று துழாவினேன். நான் எவ்வளவு பயத்தில் இருந்தேன் என்பதை யாராலும் புரிந்து கொள்ளமுடியுமா என்பது சந்தேகமாக இருக்கிறது. என் அறிவைத் திரட்டிக்கொண்டபோது, என் ஆடை கந்தல் கூளமாக ஆகியிருப்பதைப் பார்த்தேன்.

எவ்வளவு நேரம் கழிந்தது என்று நான் ஆச்சரியப் பட்டுக் கொண்டிருந்தபோது தேடுபவர்களின் கூக்குரல்கள் கேட்டன. குழந்தைகள் தங்கள் பெற்றோரின் பெயர்களைச் சொல்லி அழைத்துக்கொண்டிருந்தனர். பெற்றோர்கள் தங்கள் குழந்தைகளின் பெயர்களைக் கூவியழைத்துக் கொண்டிருந்தனர்.

சரிந்திருந்த வீடுகளின் பகுதிகள் தெருக்களில் சிதறிக் கிடந்தன. விழுந்திருந்த தந்திக் கம்பங்களும் கம்பிகளும்... தயவு செய்து உதவுங்கள் என்று முறையான மரியாதையான கூக்குரல் ஒவ்வொரு இரண்டாவது அல்லது மூன்றாவது வீட்டிலும் புதை யுண்டு கைவிடப்பட்ட மக்களிடமிருந்து கேட்டது. ஆனால், பரவி வந்த தீ அவர்களுக்கு உதவமுடியாமல் செய்துவிட்டது. மனிதர்களை ஒருவரை மற்றவரோடு பிணைக்கும் அன்பு, மதிப்பு என்கிற அனைத்துக் கட்டுகளும் ஹிரோஷிமா நெடுகிலும் இவ்வாறாக அறுந்துகொண்டிருந்தன. பரவி வந்த நெருப்புப் புயலால் விரைவிலேயே காய மடைந்தவர்களின் மந்தைகள் - வரலாற்றிலேயே எப்போதுமே காணப்படாத வகையிலான அணி வகுப்புகள் - நகரின் மையப்பகுதியிலிருந்து அதன் புறப்பகுதிகளை நோக்கி நகரத் தொடங்கின. மிகப் பெரும்பாலோர் தீப்புண் பட்டிருந்தனர். அதனால் பலரின் தோல் கறுத்துப்போயிருந்தது அல்லது உரிந்துவிட்டிருந்தது.

அவர்கள் கைகளை முன்புறம் வளைத்துத் தொங்க விட்டிருந்தனர். அவர்களின் கைகளில் மட்டுமல்லாது உடல்களின் மீதான தோலும் தளர்ந்து தொங்கியது. ஒருவரோ இருவரோ மட்டும் அப்படி என்றால் மறந்துவிடலாம். எங்கு நோக்கினாலும் இத்தகைய மக்களே காணப்பட்டனர். அவர்களில் பலர் சாலை யிலேயே மரணமடைந்தனர். இன்னமும் கூட அவர்களை மனத்தில் காணமுடிகிறது - நடக்கும் ஆவிகளாக. அவர்கள் இந்த உலகத்து மக்களைப்போல் காணப்படவில்லை.

நங்கள் அவர்களின் முன்புறத்தைப் பார்க்கிறீர்களா, பின்புறத்தைப் பார்க்கிறீர்களா என்று சொல்லமுடியாத அளவில் மக்களின் காயங்கள் இருந்தன. மக்கள் ஒருவரையொருவர் அடையாளம் காண முடியவில்லை. காயமடைந்ததோடு மட்டுமல்லாமல் பலர் வாந்தியெடுத்துக் கொண்டிருந்தனர். கதிரியக்க நோயின் ஆரம்ப அறிகுறி அது. இறந்து கொண்டிருந்த மக்கள், மனத்தை அறுக்கும் பல காட்சிகளைக் கண்டனர்.

பூமியிலேயே ஒரு நகரம் அது.

உடல் குலைவு, தன்னோடு உணர்வுக் குலைவையும் ஆன்மக் குலைவையும் கொணர்ந்தது. பிழைத்தவர்கள் மொத்தத்தில் கவனமீழ்ந்தும் உணர்வு மழுங்கியும் இருந்தனர். நெருப்புப் புயலிலிருந்து சிலர் தப்பியதற்கும் சிலர் தப்ப இயலாமைக்கும் பிறகு நகரின் மீதும் அதன் எஞ்சிய மக்கள்

மீதும் ஒரு மௌன நிசப்தம் இறங்கியது. பேசாமலும், வேறு ஒலி எழுப்பாமலும் மக்கள் துன்புற்றனர். இறந்தனர். காயப்பட்டவர்களின் அணிவகுப்பு கூட நிசப்தமாகவேயிருந்தது. நடக்க முடிந்தவர்கள் ஊக்கம் உடைந்தவர்களாக, முன்னடைவை இழந்தவர்களாக மௌனமாகத் தொலைவான மலைகள் சூழ்ந்த புறப்பகுதி நோக்கி நடந்தனர்.

எங்கிருந்து வருகிறீர்கள் என்று அவர்களைக் கேட்டபோது நகரைச் சுட்டிக்காட்டி 'அங்கிருந்து' என்று சொன்னார்கள். எங்கே போகிறீர்கள் என்று கேட்டபோது நகருக்கு எதிர்த்திசையைச் சுட்டிக்காட்டி

"இங்கே" என்றனர். தானியங்கி இயந்திரங்கள் போல அவர்கள் நகர்ந்தனர். செயல்பட்டனர். அவர்கள் அவ்வளவு நொறுங்கிப் போயிருந்தார்கள். அவர்களின் எதிர்வினைகள் வெளியாருக்கு வியப்புட்டின. அருகிலேயே அதே திசை நோக்கி நல்ல சாலை இருந்தும் அதை விட்டுக் குறுகிய கரடு முரடான பாதையை மந்தமாகப் பின்பற்றிய டீண்ட மக்கள் வரிசைகளின் காட்சி கண்டவரை வியக்கச் செய்தது. கனவுலகில் நடக்கும் மக்களின் ஒட்டுமொத்த வெளியேற்றத்தைத்தாம் காண்கிறோம் என்கிற உண்மையை அவர்களால் உணரமுடியவில்லை.

குண்டு விழுந்து சில வாரங்கள் ஆனதும் பிழைத்தவர்களின் தோலில் இரத்தக் கசிவால் சிறு புண்கள் தோன்றியிருந்தன. கதிரியக்க நோயின் கடுமையான கட்டம் வந்துவிட்டதற்கு இதுதான் வழக்கமான அறிகுறி. முதல் கட்டத்தில் அடிக்கடி வாந்திவரும். காய்ச்சல் அடிக்கும். அத்தத் தாகம் எடுக்கும். குண்டு விழுந்த அன்று ஹிரோஷிமாவில் அதிகம் கேட்ட சில சத்தங்களில் "தண்ணீர்! தண்ணீர்!" என்பது ஒன்றாகும். பிறகு, சில மணிகள் அல்லது நாட்கள் கழிந்தபிறகு நம்பவைத்து ஏமாற்றுகிற தணிவு அறிகுறிகள் காணப்படுகிற உள்ளூறை பருவம் ஒரு வாரம் அல்லது நான்கு வாரங்களுக்கு இருக்கும்.

ஹிரோஷிமாவில் குண்டு விழுந்ததைத் தொடர்ந்த மாதங்களிலும் ஆண்டுகளிலும் கதிரியக்க நோய்தன் கைவரிசையைக் காட்டிய பிறகு காயப்பட்டவர்களில் பலர் காயங்களால் இறந்தோ அல்லது அவற்றிலிருந்து பிழைத்தோவிட்ட பிறகு, தங்கள் மீது பட்ட கதிரியக்கம் இன்னும் பல்வேறு வகை நோய்களை - கொல்லக்கூடிய நோய்களை - ஏற்படுத்தக் கூடுமென்பதை நகர மக்கள் அறியத் தொடங்கினர். ஆண்கள் மலடாகியும் பெண்கள் தம் மாதவிலக்குக் கால முறை திரிந்தும் மக்கள் தம் இனப்பெருக்க உறுப்புகள் தற்காலிகமாகப் பாதிக்கப்பட்டிருப்பதைச் சில மாதங்களில் அறிந்த போது, கதிரியக்கம் தரும் பாதிப்பு கதிரியக்க நோயோடு நின்றுவிடவில்லை என்று கண்டனர்.

ஆண்டுகள் செல்லச் செல்ல, கண்படலம், இரத்தப் புற்றுநோய், மற்ற வகைப் புற்றுநோய்கள் ஆகியவை வழக்கமான அளவைவிட அதிகமாக மக்களிடையே தோன்றலாயின. அவர்கள் குண்டு வெடிப்புக்கு எவ்வளவு அருகிலிருந்தனர் என்பதற்கேற்ப அவர்களின் நோய் இருந்தது. கருப்பையிலிருந்த கருக்கள் இயற்கைக்கு மாறானதன்மைகளையும் வளர்ச்சியற்ற நிலைகளையும் அடைந்தன. ஒன்றே முக்கால் மைல் தூரத்துக்குள் இருந்த கருப்பைக் கருக்கள் இறந்தன. அல்லது பிறந்ததும் இறந்தன. சில, குழந்தைப் பருவத்தில் இறந்தன. வாழ்ந்த குழந்தைகள், இயல்பான குழந்தைகளைவிடக் குள்ளமாகவும் எடை குறைவாகவும் இருந்தன. இவற்றுள் பல,

மனவளர்ச்சி குறைந்திருந்தன. முக்கியமான ஒரு குறை, குழந்தைகளின் தலை மிகச் சிறியதாயிருந்தது. இவற்றின் மனவளர்ச்சி குன்றியேயிருந்தது.



ஹிரோஷிமா
ஆகஸ்ட் 6, 1945

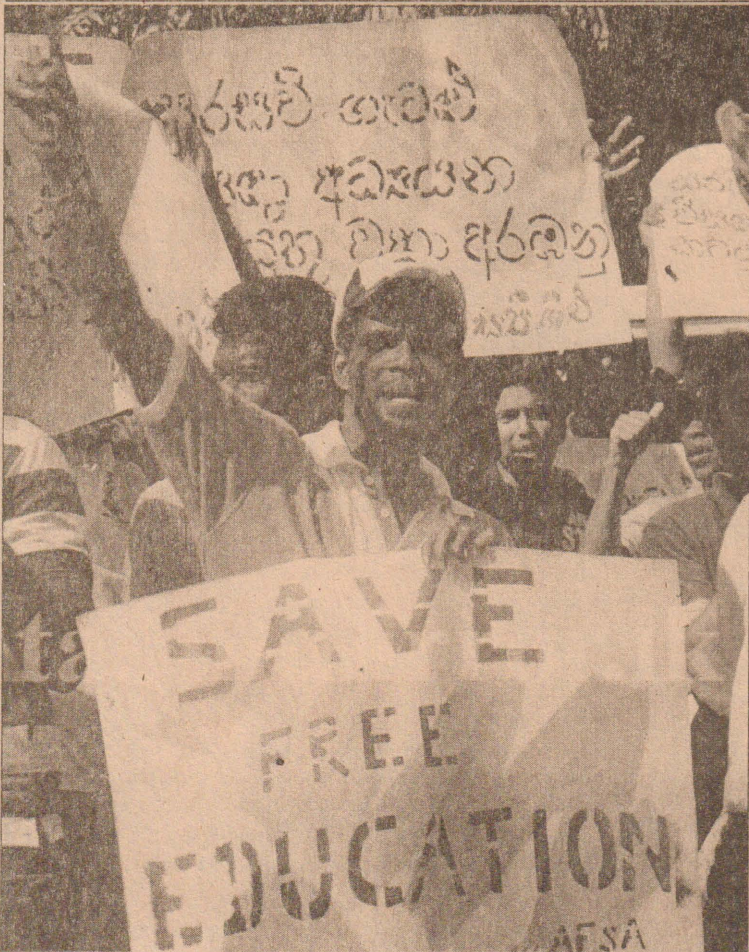

பல்கலைக்கழகங்களின் கல்வி நடவடிக்கைகளை மீண்டும் ஆரம்பிப்பதற்கான செயற்பாடுகளை மேற்கொள்ளுமாறு வலியுறுத்தி பல்கலைக்கழக மாணவர்கள் நேற்று முன்தினம் பல்கலைக்கழக மானியங்கள் ஆணைக்குழுவிற்கு முன்னால் ஆர்ப்பாட்டத்தில் ஈடுபட்டதைக் காணலாம்.

நல்லிணக்க முயற்சியை ஊக்குவிக்க கிழக்கில் தேசிய அரசு அவசியம்

(கொழும்பு)
தேசிய அரசை கிழக்கில் நிறுவுவதன் மூலம் போருக்குப் பிந்திய நல்லிணக்க முயற்சிகளுக்கு ஊக்கமளிக்க முடியும் என அரசில் அங்கம் வகிக்கும் இடதுசாரித்தலைவர்கள் வலியுறுத்தியுள்ளனர்.
கிழக்கு மாகாணசபையில் ஆசனங்களை வென்ற ஐந்து கட்சிகளையும் உள்ளடக்கிய தேசிய அரசு ஒன்றை அமைக்க இவர்கள் தீவிர முயற்சிகளை மேற்கொண்டுள்ளனர்.
கிழக்குத் தேர்தலில் ஆசனங்களைப் பெற்ற ஐக்கிய மக்கள் சுதந்திர முன்னணி, தமிழரசுக் கட்சி, ஐ.தே.க.சிறிலங்கா முஸ்லிம் காங்கிரஸ், தேசிய சுதந்திர முன்னணி ஆகிய ஐந்து கட்சிகளுக்கும் இதுதொடர்பாக இலங்கை கம்யூனிஸ்ட் கட்சி கடிதம் எழுதியுள்ளது.
இதுதொடர்பாக சிறிலங்கா முஸ்லிம் காங்கிரஸ் உள்ளிட்ட அரசியல்கட்சிகளின் பிரதிநிதி

களுடன் முத்த அமைச்சரும், கம்யூனிஸ்ட் கட்சியின் பொதுச் செயலருமான டி.யு.குணசேகர கலந்துரையாடியுள்ளார்.
தேசிய அரசை அமைப்பது தொடர்பாக அரசாங்கம் இந்தத் தேர்தலில் ஆசனங்களை வென்ற ஐந்து கட்சிகளுடனும் பேச வேண்டும் என்று அவர் வலியுறுத்தியுள்ளார்.
ஐந்து அரசியல் கட்சிகளுக்கும் அனுப்பி வைக்கப்பட்டுள்ள கடிதத்தின் பிரதிகள் ஜனாதிபதி மற்றும் சிறிலங்கா சுதந்திரக் கட்சி பொதுச்செயலர் மைத்திரிபால சிறிசேன ஆகியோருக்கும் அனுப்பி வைக்கப்பட்டுள்ளது.
அமெரிக்காவின் உதவி இராஜாங்கச் செயலர் றொபேட் ஓபிளேக் கொழும்பு வந்துள்ள நிலையில், இந்த முயற்சி மேற்கொள்ளப்பட்டுள்ளது முக்கியத்துவம் வாய்ந்ததாக கருதப்படுகிறது.
கிழக்கில் தேசிய அரசை



அமைப்பதற்கான இந்த முயற்சிக்கு இடதுசாரித் தலைவர்களும் அமைச்சர்களும்மான பேராசிரியர் திஸ்ஸ விதாரண, வாசு தேவ நாணயக்கார ஆகியோரும் பின்புலத்தில் இருப்பதாக தெரியவருகிறது.
இதற்கிடையே கிழக்கு மாகாணசபையிலும் ஐக்கிய மக்கள் சுதந்திர முன்னணியே ஆட்சியமைக்கும் என்று அரசின் பேச்சாளரான அமைச்சர் கெஹலியரம்புக்வேல சுறியிருந்தார் என்பது குறிப்பிடத்தக்கது.

இலங்கையின் எப் பகுதிக்கும் வெளிநாட்டவர் செல்லத் தடையில்லை

(கொழும்பு)
இலங்கை வரும் வெளி நாட்டுப்பிரதிநிதிகள் எவராயினும் இலங்கையின் எந்தப்பகுதிக்கும் சென்று வருவதில் இன்று அரசு அவர்களுக்கு எந்தவொரு தடை உத்தரவையும் பிறப்பிக்கப்போவதில்லை என ஊடக மற்றும் தகவல்துறை அமைச்சர் கெஹலிய ரம்புக்வேல தெரிவித்துள்ளார்.
அமைச்சர் கெஹலிய ரம்புக்வேல தலைமையில் அமைச்சின் கேட்போர் கூட்டத்தில் நேற்று முன்தினம் நடைபெற்ற அமைச்சரவை தீர்மானங்களை அறிவிக்கும் செய்தியாளர் மாநாட்டின் போதே அமைச்சர் இதனைத் தெரிவித்தார்.
பொதுநலவாய மாநாட்டில் கலந்துகொள்வதற்கென இலங்கைக்கு வருகை தந்துள்ள வெளி நாட்டு பிரதிநிதிகள் வடபகுதிக்கு செல்வது குறித்து செய்தியாளர் ஒருவர் வினவினார். இதற்குப் பதிலளிக்கையிலேயே

அமைச்சர் இவ்வாறு தெரிவித்துள்ளார்.
இது குறித்து அவர் மேலும் கருத்து தெரிவிக்கையில் - 2009ஆம் ஆண்டு மே மாதம் 19ஆம் திகதி முதல் இந்நாட்டில் யுத்தத்துக்கு ஜனாதிபதி மகிந்த ராஜபக்ஷவினால் முற்றுப்பெற்ற இலங்கைப் பகுதி யுத்த கால சூழ்நிலையின் போது கண்ணி வெடிப் பிரச்சினை இருந்தது.
ஆனால் இன்று அந்தப்பிரச்சினை கூட 98 சதவீதமானவை தீர்க்கப்பட்டுள்ளன. அன்று பாதுகாப்பு நலன் கருதி வெளிநாட்டுப் பிரதிநிதிகளுக்கு வடபகுதிக்குச் செல்ல சில கட்டுப்பாடுகள் விதிக்கப்பட்டிருந்தன. அரசாங்கத்துக்கு எதிரான சிரம இதனைத் திரிப்படுத்தி கூறினர்.
இன்று அரசாங்கத்துக்கு மறைபதற்கு ஒன்றுமே இல்லை. இலங்கை இன்று உல்லாசபுரியாக மாறியுள்ளது.
எனவே, இலங்கை வரும் வெளிநாட்டுப்பிரதிநிதிகள் எவ

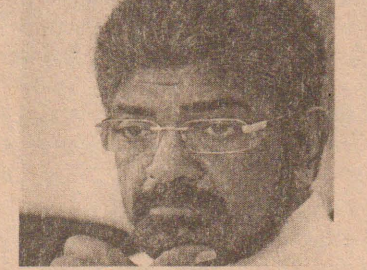

ராயினும் இலங்கையின் எந்த பகுதிக்கும் சென்று வருவதில் இன்று அரசாங்கம் அவர்களுக்கு எந்தவொரு தடை உத்தரவையும் பிறப்பிக்கப்போவதில்லை என்றார்.

இந்த வருடம் முதல் சர்வதேச சிறுமிகள் தினம்

(கொழும்பு)
ஒக்டோபர் 11ஆம் திகதி சர்வதேச சிறுமிகள் தினமாக பிரகடனப்படுத்தப்பட்டுள்ளது. ஐக்கிய நாடுகள் ஆணைக்குழுவின் 55ஆவது வருடாந்த மாநாட்டின் போது இதற்கான தீர்மானம் எடுக்கப்பட்டது.
இந்த ஆண்டு (2012ஆம் ஆண்டு) முதற்தடவையாக கொண்டாடப்படும் இத்தினத்தை, இலங்கையிலும் கொண்டாடுவதற்காக சிறுவர் அபிவிருத்தி மற்றும் விவகார அமைச்சர் திஸ்ஸ கரலியத்த விடுத்த ஆலோசனைக்கு அமைச்சரவையின் அங்கீகாரம் கிடைத்துள்ளது.
பெண்பிள்ளைகளின் பாதுகாப்பு, கல்வி, சுகாதாரம் மற்றும் ஏனைய விடயங்கள் குறித்து சமூகத்தில் கவனம் கூடுதலாக திரும்ப வேண்டும் என்ற நோக்கத்துடனேயே ஐக்கியநாடுகள் ஆணைக்குழு ஒக்டோபர் 11ஆம் திகதியை சர்வதேச சிறுமிகள் தினமாக பிரகடனப்படுத்தியுள்ளமை குறிப்பிடத்தக்கது.

மனித உரிமை ஆணையர் நியமனம்; பின்னணியில் அரசாங்கப் பற்ற நிறுவனம்

(கொழும்பு)
பொதுநலவாய நாடுகள் மனித உரிமை ஆணையாளர் ஒருவரை நியமிக்க வேண்டும் என்ற யோசனைத் திட்டத்தின் பின் ஒரு வானொலிக்கு இரு அலைவரிசை நவம்பர் முதல் நடைமுறையில் இலங்கையில் எதிர்வரும் நவம்பர் முதலாம் திகதி முதல் வானொலிகளுக்கு புதிய அலைவரிசைகள் வழங்கப்படவுள்ளன. இதன் அடிப்படையில் ஒரு வானொலிக்கு இரண்டு அலைவரிசைகள் மாத்திரமே ஒதுக்கப்படவுள்ளன.
இலங்கையில் தற்போது சில வானொலிகள் 5 வரையான அலைவரிசைகளையும் கொண்டிருக்கின்றன. இதன் காரணமாக புதிய வானொலிகளுக்கு அலைவரிசைகளை ஒதுக்க முடியவில்லை. அத்துடன் பல வானொலிகளின் நிகழ்ச்சிகளுக்குத் தடைகளையும் ஏற்படுத்துகின்றன.
இந்தநிலையில் நவம்பர் முதலாம் திகதி முதல் ஒரு வானொலிக்கு நாடளாவிய அடிப்படையில் இரு அலைவரிசைகள் ஒதுக்கப்படவுள்ளதாக தொலைத்தொடர்புகள் ஒழுங்கமைப்பு ஆணைக்குழுவின் பணிப்பாளர் அனுஸ் பெல்பிட்ட தெரிவித்துள்ளார்.
நடைமுறையில் இலங்கையில் 23 தொலைக்காட்சி நிலையங்களும் 45 வானொலி நிலையங்களும் இயங்குகின்றன. இவற்றுக்காக நாடளாவிய ரீதியில் சுமார் 5000 தொலைத் தொடர்பு கோபுரங்கள் அமைக்கப்பட்டுள்ளதாகவும் பெல்பிட்ட சுட்டிக்காட்டியுள்ளார்.

பின்னணியில் அரசு சார்பற்ற நிறுவனங்கள் செயற்பட்டு வருவதாகத் தெரிவிக்கப்படுகிறது. இலங்கையில் இயங்கி வரும் ஐந்து அரசு சார்பற்ற நிறுவனங்கள் இந்தத் திட்டத்தின் பின்னணியில் இருப்பதாக 'திவயின்' செய்தி வெளியிட்டுள்ளது.
அவுஸ் ரேலியாவில் நடைபெற்ற பொதுநலவாய நாடுகள் அமர்வில் இந்தத் தீர்மானத்தை நிறைவேற்றிக் கொள்ள குறித்த அரசு சார்பற்ற நிறுவனங்கள் முனைப்புக் காட்டியிருந்தமை குறிப்பிடத்தக்கது.
மனித உரிமை ஆணையாளர் ஒருவரை நியமிக்கும் யோசனைத் திட்டத்தை நிறைவேற்றுமாறு பிரிட்டன் நாடாளுமன்ற உறுப்பினர்களிடம், உலகத் தமிழ் பேரவை மற்றும் பிரிட்டன் தமிழ் பேரவை ஆகியன கோரியிருந்ததாகக் குறிப்பிடப்படுகிறது.
பிரித்தானியாவில் வாழ்ந்து வரும் முன்னாள் தமிழ்த் தேசியக் கூட்டமைப்பு நாடாளுமன்ற உறுப்பினரும் இந்த முயற்சிக்கு ஆதரவளித்துள்ளார் என அதில் மேலும் தெரிவிக்கப்பட்டுள்ளது.

ஒரு இலட்சத்து 60 ஆயிரம் சிறுவர்கள் இலங்கையில் பார்வைக்குறைவால் அவதி

(கொழும்பு)
இலங்கையில் சுமார் ஒரு இலட்சத்து 60 ஆயிரம் சிறுவர்களுக்கு பார்வைக் குறைபாடுகள் இருப்பதாக சுகாதார அமைச்சு நாடாத்திய ஆய்வில் தெரிய வந்துள்ளது.
கண்களில் ஏற்படும் குளு கோமா, விழிவெண்படலம் உள்ளிட்ட பாதிப்புக்கள் காரணமாகவே இச்சிறுவர்கள் பார்வைக் குறைபாட்டு பிரச்சினைக்கு முகம் கொடுத்திருப்பதும் அந்த ஆய்வின் மூலம் கண்டறியப்பட்டிருக்கின்றது.
இவ்வாறான நிலையில் இந்நாட்டில் பார்வைக் குறைபாட்டுப் பிரச்சினைகளுக்கு உள் ளாகியுள்ள சிறுவர்களுக்கு சிகிச்சை அளிக்கவேண்டி சுகாதார அமைச்சு விஷன் 2020 என்ற விசேட வேலைத் திட்டமொன்றை ஏற்கனவே ஆரம்பித்துள்ளது.
இத்திட்டத்தின் ஊடாக இற்றைவரை சுமார் 12 ஆயிரம் பேருக்கு சத்திரசிகிச்சை மூலம் விழிவெண்படலம் அகற்றப்பட்டு அவர்களுக்கு சீரான பார்வை மீண்டும் பெற்றுக் கொடுக்கப்பட்டிருப்பதாக இத்திட்டத்தின் தலைவரும் சுகாதார அமைச்சின் மேலதிக செயலாளருமான டாக்டர் பாலித மணிபால கூறினார்.
இத்திட்டத்தின் ஊடாக முற்றிலும் இலவசமாக சிகிச்சை அளிக்கப்படுவதாகவும், இத்திட்டத்திற்கு நன்கொடையாளர்களிடமிருந்து சுமார் 30 மில்லியன் ரூபா கிடைக்கப் பெற்றிருப்பதாகவும் அவர் கூறினார்.

இத்திட்டத்தின் ஊடாக இற்றைவரை சுமார் 12 ஆயிரம் பேருக்கு சத்திரசிகிச்சை மூலம் விழிவெண்படலம் அகற்றப்பட்டு அவர்களுக்கு சீரான பார்வை மீண்டும் பெற்றுக் கொடுக்கப்பட்டிருப்பதாக இத்திட்டத்தின் தலைவரும் சுகாதார அமைச்சின் மேலதிக செயலாளருமான டாக்டர் பாலித மணிபால கூறினார்.
இத்திட்டத்தின் ஊடாக முற்றிலும் இலவசமாக சிகிச்சை அளிக்கப்படுவதாகவும், இத்திட்டத்திற்கு நன்கொடையாளர்களிடமிருந்து சுமார் 30 மில்லியன் ரூபா கிடைக்கப் பெற்றிருப்பதாகவும் அவர் கூறினார்.

கிழக்கு மாகாண ஆட்சியை கபடமுறையில் கைப்பற்றத் திட்டம்

அரசாங்கம் கபடமான முறையில் கிழக்கு மாகாணசபையின் ஆட்சியைக் கைப்பற்ற முயற்சிக்கக் கூடிய சாத்தியம் காணப்படுவதாக ஐக்கிய தேசியக் கட்சியின் நாடாளுமன்ற உறுப்பினர் கருஜயகூரிய தெரிவித்துள்ளார்.
தேர்தல் முடிவுகளின் அடிப்படையில் எந்தவொரு கட்சியும் ஆட்சியமைக்க முடியாத நிலைமை ஏற்பட்டுள்ளது. இதன்படி, அரசாங்கத்தின்மீது நம்பிக்கையுடன் மக்கள் வாக்களிக்கவில்லை என்பதே புலனாகின்றது.
அச்சுறுத்தல் விடுத்து ஆதரவைத் திரட்ட அரசாங்கம் முயற்சிப்பதாக பத்திரிகைகளின் வழியாக அறிந்து கொண்டோம். ஜனநாயக நாட்டில் இவ்வாறான பிரச்சினைகள் ஏற்படக் கூடாது.
அரசாங்கத்தின் நடவடிக்கைகள் எதிர்காலத்தில் அரசாங்கத்திற்கே பாதக விளைவுகளை ஏற்படுத்தக் கூடும் என கரு ஜயகூரிய தெரிவித்துள்ளார்.

அரசாங்கம் கபடமான முறையில் கிழக்கு மாகாணசபையின் ஆட்சியைக் கைப்பற்ற முயற்சிக்கக் கூடிய சாத்தியம் காணப்படுவதாக ஐக்கிய தேசியக் கட்சியின் நாடாளுமன்ற உறுப்பினர் கருஜயகூரிய தெரிவித்துள்ளார்.
தேர்தல் முடிவுகளின் அடிப்படையில் எந்தவொரு கட்சியும் ஆட்சியமைக்க முடியாத நிலைமை ஏற்பட்டுள்ளது. இதன்படி, அரசாங்கத்தின்மீது நம்பிக்கையுடன் மக்கள் வாக்களிக்கவில்லை என்பதே புலனாகின்றது.
அச்சுறுத்தல் விடுத்து ஆதரவைத் திரட்ட அரசாங்கம் முயற்சிப்பதாக பத்திரிகைகளின் வழியாக அறிந்து கொண்டோம். ஜனநாயக நாட்டில் இவ்வாறான பிரச்சினைகள் ஏற்படக் கூடாது.
அரசாங்கத்தின் நடவடிக்கைகள் எதிர்காலத்தில் அரசாங்கத்திற்கே பாதக விளைவுகளை ஏற்படுத்தக் கூடும் என கரு ஜயகூரிய தெரிவித்துள்ளார்.

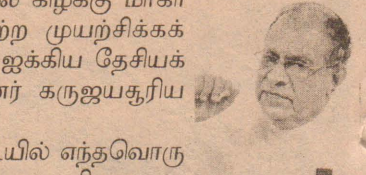

அத்துமீறிய மீன்பிடியைத் தடுக்க நடவடிக்கை எடுக்குமாறு கோரிக்கை

(சுழிபுரம்)

யாழ்ப்பாணம் ஆலமைகள் கடற்றொழிலாளர்கள், கலங்கட்டி வலை மூலம் மீன்பிடித்தொழிலில் ஈடுபடும் இடத்தில், மற்றொரு சங்கத்தைச் சேர்ந்த கடற்றொழிலாளர்கள் அத்துமீறி மீன்பிடிப்பதாக அப்பகுதி மீனவர்கள் யாழ்ப்பாணம் பிராந்திய கடற்றொழில் மற்றும் நிரியல்வளத்துறைப் பணிப்பாளர் என்.கணேசமூர்த்தியிடம் முறைப்பாடு செய்துள்ளதாக ஆலமைகள் சங்க கடற்றொழிலாளர்கள் தெரிவித்துள்ளனர்.

இப்பகுதியில் 35 வருடங்களாக மீன்பிடித் தொழிலில் ஈடுபட்டுவரும் ஆலமைகள் கடற்றொழிலாளர் சங்கத்தின் இடத்தில் மற்றொரு கடற்றொழிலாளர் சங்கத்தைச் சேர்ந்தவர்கள் நேற்று முன்தினம் மீன்பிடியில் ஈடுபட்டனர்.

இதனால் சொந்த இடத்தில் மீன்பிடித் தொழிலில் ஈடுபடும் தமது சங்கத்தின் மீனவர்கள், கடற்றொழிலுக்குச் செல்ல முடியாமலிருப்பதாகவும் ஆலமைகள் கடற்றொழிலாளர் சங்க மீனவர்கள் கவலை வெளியிட்டுள்ளனர்.

இவ்விடயம் தொடர்பாக கடற்றொழில் மற்றும் நிரியல்வளத்துறை பணிப்பாளர் என்.கணேசமூர்த்தி மற்றும் யாழ்ப்பாணம் கடற்றொழிலாளர் சம்மேளனத் தலைவர் ஆகியோர் சம்பவ இடத்திற்கு வந்து விசாரணை மேற்கொள்ள வேண்டும் எனவும் வட்டுக்கோட்டை பொலிஸாருடனும் கலந்துரையாடி பிரச்சினைகளைத் தீர்க்க வேண்டும் எனவும் கோரிக்கை விடுக்கப்பட்டுள்ளதாகவும் ஆலமைகள் கடற்றொழிலாளர்கள் மேலும் தெரிவித்துள்ளனர்.

இரதோற்சவம் விநாடிவினாப் போட்டி

(யாழ்ப்பாணம்)

வட்டுக்கோட்டை பிரமணாட்சி தோட்ட கற்பகவிநாயகர் ஆலய வருடாந்த மகோற்சவத்தின் இரதோற்சவம் எதிர்வரும் 19 ஆம் திகதி இடம்பெறவுள்ளது.

கடந்த 11 ஆம் திகதி ஆரம்பமாகி 10 தினங்கள் நடைபெறும் இம்மகோற்சவத்தில் 20 ஆம் திகதி காலை தீர்த்தோற்சவமும் மாலை கொடியிறக்கமும் இடம்பெறவுள்ளது.

(வலிகாமம்)

வலிகாமம் கல்வி வலயப் பாடசாலை மாணவர்களிடையே அனர்த்த முகாமத்துவம் தொடர்பான விழிப்புணர்வை ஏற்படுத்தும் முகமாக 'அனர்த்த முகாமத்துவ விநாடிவினாப் போட்டி' நடத்தப்படவுள்ளதாக வலயக்கல்விப் பணிப்பாளர் ஆ. இராஜேந்திரன் அறிவித்துள்ளார். இப்போட்டி 3 பிரிவுகளாக நடத்தப்படவுள்ளது. தரம் 6, 7-1ஆம்

பிரிவாகவும், தரம் 8, 9-2ஆம் பிரிவாகவும், தரம் 10, 11-3ஆம் பிரிவாகவும் நடத்தப்படவுள்ளன. அதிபர்கள் பாடசாலை மட்டத்தில் போட்டிகளை நடத்திக் கோட்டமட்டத்திற்கு மாணவர்களைத் தெரிவு செய்து அனுப்ப வேண்டும்.

கோட்டமட்டப் போட்டி எதிர்வரும் 20 ஆம் திகதி பிற்பகல் 2.30 மணிக்கு ஆரம்பமாகி நடைபெறவுள்ளது.

இதில் உடுவில் கோட்டப் பாடசாலை மாணவர்களுக்கு சன்னாகம் இராமநாதன் கல்லூரியிலும், தெல்லிப்பளைக் கோட்டப் பாடசாலை மாணவர்களுக்கு மல்லாகம் மகா வித்தியாலயத்திலும், சண்டிலிப்பாய்க் கோட்டப்பாடசாலை மாணவர்களுக்கு மானிப்பாய் இந்துக் கல்லூரியிலும், சங்காளை கோட்டப்பாடசாலை மாணவர்களுக்கு வட்டு இந்துக் கல்லூரியிலும் நடைபெறவுள்ளதாக அறிவிக்கப்பட்டுள்ளது. போட்டி விநாடிவினா எழுத்துப் பரீட்சையாக நடைபெறவுள்ளது. (06)



புறமீ சங்கிலம்

'நான் நினைப்பதும் செய்வதும் நன்மையே அன்றி வேறொன்றும் அறியேன் பராபரமே' என்பது போல் சந்திரிகா அம்மையார் ஆட்சி பீடம் வந்தபோது என்னுடைய கைகளில் கறைகள் இல்லை. அதைத் தக்க வைக்க எனது ஆட்சிக்காலத்தில் பாடுபடுவேன்' என்று கொண்டுதான் வந்தா.

ஆயினும் அவரது காலத்திலே தான் தமிழ், சிங்கள மக்கள் மத்தியில் இரத்தக் கறைகள் அதிகம் படிந்தன. மேலும் சர்வவல்லமை பொருந்திய ஜனாதிபதி ஆட்சிக்கும் ஆப்பு வைப்பேன் என்பதும் அவருக்குப் பின்பாக வந்த அவர்களின் கட்சியைச் சேர்ந்த மகிந்தவும் இரண்டு தடவைகள் ஆண்டு முடிவுக்கும் வரப்போகிறது. வல்லமையைக் குறைக்க முடியவில்லை.

'பூனை கண்ணை மூடிக்கொண்டால் பூலோகம் இருண்டு போனதாக நினைத்துக் கொண்டு பாலையக் குடிக்குமாம்' இரண்டு தடவைகளிலும் கண்ணை மூடிக்கொண்டு ஆட்சி நடத்திய சந்திரிகா அம்மையார் பின்பாக எழுதிய நூலொன்றில் 'தமிழருக்கு பிழை விட்டுவிட்டதாக' எழுதியிருந்தார்.

இவ்வுடைய ஆட்சிக்காலத்தில் நாடாளுமன்ற ஆசனங்களைக் கூடுதலாகப் பெற்று நாடாளுமன்ற ஆட்சியைத் தனதாக்கிக் கொண்ட "ஐக்கிய தேசியக் கட்சியின் பிரதமர் ரணில், புலிகளுடன் பேச்சுவார்த்தை நடத்தி சமாதானச் சூழலை உருவாக்க விடாமல் முக்கிய அமைச்சுப் பதவிகளை தனது அதிகார பலத்தைக் கொண்டு நீக்கியதாலேயே இன்றைக்கும் தமிழர்களின் பிரச்சினை தீர்க்கப்படாமல் இருந்து வருகிறது.

இம்மாத ஆரம்பத்தில் இரகசியமாக யாழ்ப்பாணம் வந்து போன சந்திரிகா அம்மையார் 'தமிழர்களுக்கு நியாயம் வழங்கப்பட வேண்டுமெனத் திருவாய் மலர்ந்துள்ளது. ஆடு நணையுதேண்டு ஓநாய் கவலைப்பட்ட கதையத்தான் குரங்குப்படுத்திகிறது.

இவரது ஆட்சிக்காலங்களில் வானூர்திகளில் கூட வந்து போக முடியாமல் இருந்த சந்திரிகாவுக்கு இன்றைய சூழல் சாதாரண மோட்டார் வாகனத்தில் பாதுகாப்பு புலாடோபங்கள் எதுவுமில்லாமல் வந்து போக வழிவிட்டிருக்கு.

சந்திரிகாவின் யாழ்ப்பாணம் வருகை எந்தவித அரசியல் நோக்கமும் இல்லாதது என்று பரவலாக அபிப்பிராயம் கிளம்பிய போதும், மீண்டும் அரசியலில் குதிக்கும் எண்ணம் அவளுக்கு இருப்பதாகவே தென் இலங்கை ஊடகங்களில் இருந்து அறியக்கிடைக்கிறது.

நல்லூர், நயினாதீவு, யாழ்ப்பாணம் நகர கோவில், விகாரைகளுக்கு சென்றதை விடவும் அரியாலை கிழக்கு, நாவலடி மற்றும் அச்சுவேலி போன்ற பின்தங்கிய பகுதிகளுக்கு விஜயம் செய்தது கொஞ்சம் வித்தியாசமாகத்தான் படுகிறது.

எப்படியென்றாலும் தமிழ்நாட்டில் கலைஞரும், ஜெயாவும் பம்மாத்துக் காட்டும் விதமாகத்தான் திரும்பவும் சந்திரிகா அம்மையார் ஆட்சி பீடமேறினால் தமிழர் மற்றும் இனப்பிரச்சினை தீர்வுகளும் கிடப்பில் போய் விடுமென்று சனங்கள் கதைக்குதுகள். இருக்காதே பின்ன சொல்லுங்க பாப்பம்...

பிற்போடப்பட்டுள்ளது

(யாழ்ப்பாணம்)

யாழ்ப்பாணம் மக்கள் வங்கிக்கிளையில் இன்று சனிக்கிழமை நடைபெறவிருந்த அடகுநகை ஏல் விற்பனை பிற்போடப்பட்டுள்ளது. ஏல் விற்பனைக்கான புதிய திகதி பின்னர் அறிவிக்கப்படும் என மக்கள் வங்கியின் பிராந்திய முகாமையாளர் எஸ்.பத்மநாதன் அறிவித்துள்ளார். (54)

கருத்தரங்கு

(வலிகாமம்)

யாழ்ப்பாணம் பாடசாலைகளில் க.பொ.த. உயர்தர வகுப்பில் புவியியல் கற்கும் மாணவர்களிற்கான இருநாள் கருத்தரங்கு நடைபெறவுள்ளதாக வடமாகாணக் கல்வித் திணைக்களம் அறிவித்துள்ளது. இக்கருத்தரங்கு எதிர்வரும் 21 ஆம், 22 ஆம் திகதிகளில் யாழ்ப்பாணம் மகளிர் கல்லூரியில் காலை 8.30 மணி முதல் நடைபெறவுள்ளது. பேராசிரியர் பல்கலைக்கழகப் பேராசிரியர் வி.நந்தகுமார் கருத்தரங்கை நடத்தவுள்ளார். யாழ்ப்பாணம் பாடசாலைகளில் புவியியல் பாடத்தை கற்றுவிரும் மாணவர்களை மேற்படி கருத்தரங்கில் பங்கு பற்ற அதிபர்கள் நடவடிக்கை மேற்கொள்ளுமாறு கேட்கப்பட்டுள்ளது. (06)

குடிநீர் வழங்கலை விரைவாக்க அதிகாரிகளுடன் ஆலோசனை



நீர் வழங்கல் வடிகால் அமைப்புச் சபையுடனான கலந்துரையாடலொன்று யாழ்ப்பாணம் முதல்வர் திருமதி யோகேஸ்வரி பற்குணராசா தலைமையில் நடைபெற்றது. கடந்த 11 ஆம் திகதி யாழ்ப்பாணம் முதல்வரின் மாநாட்டு மண்டபத்தில் நடைபெற்ற இக்கலந்துரையாடலின் போது இத்திட்டத்தின் பிரதான நோக்கமாக பொதுமக்களுக்கு சுத்தமான குடிநீரை விரைவாக வழங்குவது என்ற கருப்பொருளை மையமாக வைத்து நடைபெற்றது. 3720 மில்லியன் ரூபா செலவில் யாழ்ப்பாணம் குடிநீர் இரணைமடு பிரதேசத்திற்கும் இடையே நீர் விநியோகம் தொடர்பான வேலைத்திட்டம் இடம்பெறுவது குறிப்பிடத்தக்கது. இக் கலந்துரையாடலில் ஆசிரிய அபிவிருத்தி வங்கி பிரதிநிதிகள், நீர் வழங்கல் வடிகால் அமைப்புச் சபை பிரதிநிதிகள், மாநகரசபை பொறியியலாளர், மாநகரசபை உத்தியோகத்தர்கள் ஆகியோர் கலந்துகொண்டனர்.

முரசின் இன்றைய பணி	
(15.09.2012 - சனிக்கிழமை)	
நந்தன வறலும் ஆவணி மாநம் 30 ஆம் திகதி, நட்சத்திரம் பூரம், சிந்தயோகம் பின்னிரவு 4.11 வரை, திகி சதுர்த்தசி மூற்பகல் 9.43 வரை, பின் அமாவாசை, இராசுகாலம் 9.03 - 10.33 வரை, சுபநேரம் 3.03 - 4.33 வரை, எமகண்டம் 01.33 - 03.03 வரை, குளிசின் காலம் 6.03 - 7.33 வரை.	
சோதிடஞானி அவர்களால் கணிக்கப்பட்டது.	
மேடம்	மனதில் உற்சாகமும், பெருமிகமும். திறமையை பயன்படுத்தி சுருதல் நன்மை பெறுவீர்கள். தொழிலில் உதவி, தாராள பணவரவு, உடல்பிணி குறையும்.
ரிஷபம்	வரவை விட செலவு கூடும். புத்திரரின் சேர்க்கையில் கவனம். ஓய்வு தேவை. விருந்தினர் வருகை, தொழில் மந்தம். அறோக்கியத்தில் அலட்சியம் வேண்டாம்.
மிதுனம்	சுதந்திர எண்ணம். தொழிலில் முன்னேற்றம். உபரி வருமானம். வாழ்க்கைத்தரம் உயரும். உறவினர், நண்பர் பாராட்டுவர், அறப்பணி ஆர்வம்.
கடகம்	சிரமங்களை வென்று சாதனை. சமூகத்தில் அந்தஸ்து. தொழிலில் அதிக மூலதனம். சராசரி பண வரவு, கடன் வசூலாகும். குடும்பத் தேவைகள் பூர்த்தி.
சிம்மம்	சமூகத்தில் நன்மதிப்பு. விவேகத்தால் அணுகூலம். தொழில்வளம் சிறந்து, புதிய சாதனை. சேமிப்பீர்கள். வெளியூரிலிருந்து சுபசெய்தி. ஓய்வும் மகிழ்ச்சியும்.
கன்னி	நினைத்த காரியத்தில் தடங்கல். பேச்சில் அவதானம் வேண்டும். உத்தியோகத்தர் களுக்கு வெகுமதி கிடைக்கும். பாதுகாப்பில் எச்சரிக்கை. உளைச்சல்.
துலாம்	சாந்த மனநிலை. அனுபவசாலிகளின் ஆலோசனை. பணவரவில்லாதமதம். இருக்கும். விரும்பாத பணச்செலவு, உணவில் கவனம். தியானம், தெய்வ வழிபாடு.
விருச்சிகம்	எதிர்பார்த்த உதவியில் தாமதம். குறைந்த பணவரவு. குடும்ப ஆதரவு நம்பிக்கை தரும். உறவினரால் சங்கடம். உபாதைகள் இருக்கும். பொறுமைக்கும் பலன்.
தனுசு	அன்பும், கருணையும். அறிமுகமில்லாதவர்க்கும் உதவிபுரிவீர்கள். தொழில் இடையூறு விலகும். பணம் வசூலாகும். கடன் நீங்கும். ஆன்மிக ஈடுபாடு. நட்பு.
மகரம்	பணம் தானாக வரும். கடன் வேண்டாம். தொழிலில் புதிய அணுகுமுறைக்கும் பலன். பொருட்களில் கவனம். மதிப்புக்குரிய நாள். குடும்பத்தில் மகிழ்ச்சி.
கும்பம்	எதிரிகள் விலகுவர். நம்பிக்கையும், புதிய திட்டங்களும். தாராள பணவரவு. குடும்பத்தில் மங்கல நிகழ்வு. விருந்துபுர்த்தி. எதிலும் வெற்றி.
மீனம்	உதவி மறந்த சிலரை நினைப்பீர்கள். நற்செயல்கள் தொடரும். தொழில் வளரும். பணவரவு சராசரி. இன்பம் பெருகும். கண்களின் பாதுகாப்பில் கவனம்.



லாராவிற்கு கௌரவம்

உலக கிரிக்கெட் அரங்கில் சாதனை படைத்த வீரர்களைக் கௌரவிக்கும் வகையில் ஹால்ஓப் பேம் பட்டியலில் இணைத்து சர்வதேச கிரிக்கெட் சபை (ஐ.சி.சி.) கௌரவித்து வருகிறது. புகழ்பெற்ற வீரர்கள் அடங்கிய இந்தப் பட்டியலில் இதுவரை 66 வீரர்கள் இடம்பெற்றுள்ளனர். இந்த வரிசையில் மேற்கிந்தியத்தீவு முன்னாள் ஜாம்பவான் பிரையன் லாராவும் இணைக்கிறார். 43 வயதான லாரா, டெஸ்டில் 400 ஓட்டங்கள் குவித்து உலக சாதனை படைத்தவர். கொழும்பில் இன்று நடக்கும் ஐ.சி.சி. விருது வழங்கும் விழாவில் லாராவுக்கு இந்தக் கௌரவம் அளிக்கப்படுகிறது. இதே போல் இங்கிலாந்து வீரர்களை எனிட் பேக்வெல்லும் ஹால்ஓப் பேம் வரிசையில் சேர்க்கப்படுகிறார்.

அழுத்தத்தைத் திணிக்காதீர்

(லாகூர்)

சச்சின் டெண்டுல்கர் எப்போது கிரிக்கெட் போட்டிகளிலிருந்து ஓய்வுபெற விரும்புகிறார் என்பதை அவரே தீர்மானிக்க வேண்டும். அவருக்குத் தேவையற்ற அழுத்தத்தைத் திணிக்கவேண்டாம் என பாகிஸ்தான் அணியின் முன்னாள் நட்சத்திரச் சுழற்பந்து வீச்சாளர் அப்துல் காதீர் தெரிவித்துள்ளார். சச்சின் டெண்டுல்கர் கிரிக்கெட்டின் கோகி ஹார் வைரம். அவரது எதிர்காலம் தொடர்பாகத் தீர்மானிக்க உரிமை அவருக்கு உண்டு. சச்சின் டெண்டுல்கர் கிரிக்கெட்டிற்காக ஏராளமான பங்களிப்புகளை வழங்கியுள்ளார். சச்சின் போன்ற திறமையான வீரர்கள் தலைமுறைகளுக்கு ஒருமுறையே உருவாக முடியும். சச்சின் டெண்டுல்கர் நாட்டுப்பற்று மிகுந்த ஒருவர். தனது நாட்டின் கிரிக்கெட் அணிக்காகத் தன்னால் பங்களிப்புகளை வழங்க முடியாது என சச்சின் டெண்டுல்கர் உணரும் பட்சத்தில் தனது ஓய்வினை அறிவிப்பார் எனவும் அவர் மேலும் தெரிவித்தார்.



பவுன்ஸர் பந்து வீச்சில் உசைன் போல்ட் கில்லாடி

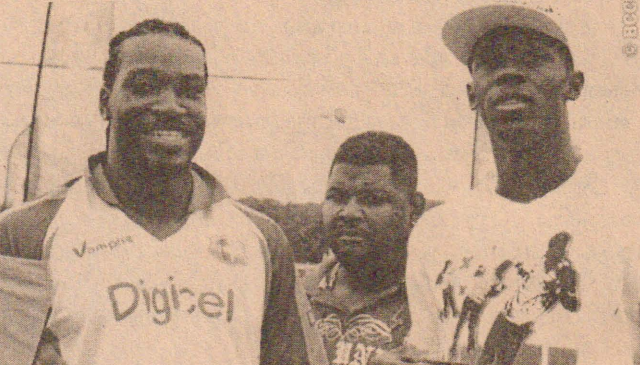

(கொழும்பு)

கிரிக்கெட் போட்டிகளில் பவுன்ஸர் பந்துகளை வீசுவதில், உசைன் போல்ட் திறமையானவர் என மேற்கிந்தியத்தீவின் அதிரடி வீரர் கிறிஸ் கெய்ல் தெரிவித்துள்ளார்.

இது குறித்து அவர் கூறுகையில், உசைன் போல்ட் கூறியது போல தொண்டு நிறுவனத்திற்கு நிதி திரட்டுவதற்காக நடத்தப்பட்ட உள்ளூர் கிரிக்கெட் போட்டி ஒன்றில் நானும், உசைன் போல்டும் ஆடினோம். எனக்கு எதிரணியில் களமிறங்கிய அவர் வீசிய பவுன்ஸர் பந்து எனது தலையில் பட்டு நிலைகுலைந்து போய்விட்டேன். எனவே கிரிக்கெட் போட்டிகளில் பங்கேற்க வேண்டும் என்று உசைன் போல்ட் விருப்பம் தெரிவிப்பதில் தவறு இல்லை. பந்துகளை சிறப்பாக வீசும் திறமை கொண்ட உசைன் போல்ட், கிரிக்கெட் போட்டிகளில் பங்கேற்பதில் எந்தத் தவறும் இல்லை எனவும் அவர் மேலும் தெரிவித்தார்.

ருவென்ரி-20 தரப்படுத்தல்

இங்கிலாந்து முதலிடம்

(ரூபாய்)

சர்வதேச ருவென்ரி-20 போட்டிகளுக்கான சர்வதேசக் கிரிக்கெட் சபையின் தரவரிசைப் பட்டியல் வெளியிடப்பட்டுள்ளது. அணிகளுக்கான தரவரிசைப் பட்டியலில் இங்கிலாந்து அணி முதலிடத்திலும், தென்னாபிரிக்க அணி இரண்டாம் இடத்திலும் இலங்கை மூன்றாம் இடத்திலும் காணப்படுகின்றன. துடுப்பாட்ட வீரர்களுக்கான தரப்படுத்தலில் நியூசிலாந்தின் பிரென்டன் மக்கலம் முதலிடத்தைப் பிடித்துள்ளார். பந்துவீச்சாளர்களுக்கான தரப்படுத்தலில் பாகிஸ்தானின் சமீட் அஜ்மல் முதலாவது இடத்தைக் கைப்பற்றியுள்ளார். தரப்படுத்தலில் முதல் பத்து இடங்களைப் பிடித்த அணிகள், வீரர்கள் விபரம் வருமாறு: இங்கிலாந்து, தென்னாபிரிக்கா, இலங்கை, மேற்கிந்தியத் தீவுகள், நியூசிலாந்து, பாகிஸ்தான், இந்தியா, பங்களாதேஷ், அவுஸ்திரேலியா, அயர்லாந்து, சிம்பாபவே. துடுப்பாட்ட வீரர்கள் பிரென்டன் மக்கலம், கிறிஸ் கெய்ல், சுரேஷ் ரெய்னா, டேவிட் வோனர், மார்ட்டின் குப்ரீல், மஹேல ஜெயவர்த்தன, ஜேன் வட்சன், ஜக் கலிஸ், மோர்கன், திலகரட்ன டில்சான். பந்துவீச்சாளர்களுக்கான தரப்படுத்தல்: சமீட் அஜ்மல், கிரேம் ஸ்வான், ஜொஹன் போத்தா, அஜந்த மென்டிஸ், நதன் மக்கலம், ஷகிப் அப்திடி, ஜேன் வட்சன், அப்துல் ரசாக், லசித் மலிங்க, ஷகிப் அல் ஹசன்.

சாதிக்ததால் பதவி உயர்வு

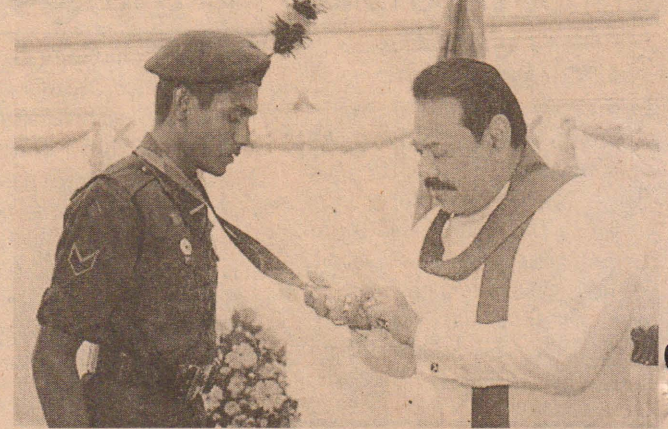

லண்டனில் இடம்பெற்ற பரா ஓலிம்பிக் போட்டிகளில் இலங்கை சார்பில் வெண்கலப் பதக்கம் வென்ற லான்ஸ் கோப்ரல் பிரதீப் சஞ்சய தமது குடும்பத்தினர் சகிதம் நேற்று முன்தினம் ஜனாதிபதி மஹிந்த ராஜபக்சவை சந்தித்து உரையாடினார்.

இராணுவத்தின் சிங்க ரெஜிமென்ட் பிரிவின் அலுவலக சார்ஜன்டாக பதவி உயர்வு பெற்றுள்ள இவருக்கு ஜனாதிபதி 4.5 மில்லியன் ரூபாயினும் நிலமும் பரிசளித்தார்.

அலரி மானிகையில் நடைபெற்ற இந்த நிகழ்வுகளில் விளையாட்டுத்துறை அமைச்சர் மஹிந்தானந்த அளுத்தமகே, பாதுகாப்பு செயலாளர் கோத்தாபய ராஜபக்ச, விளையாட்டு அமைச்சின் செயலாளர் அலூர் ஜயவிக்ரம ஆகியோர் உட்பட முக்கியஸ்தர்கள் கலந்து கொண்டனர்.

இங்கிலாந்து அணியில் மீண்டும் வாய்ப்பு?

(பர்மிங்ஹாம்)

இந்தியா வரும் இங்கிலாந்து அணியில் பீற்றர்சன் இடம்பெற வாய்ப்பு இருப்பதாக தெரிகிறது. இங்கிலாந்து அணியின் நட்சத்திர வீரர் பீற்றர்சன், கப்டன் ஸ்ரோஸ் குறித்து தென்னாபிரிக்க வீரர்களுக்கு டுவீட்டரில் அவதூறு செய்தி அனுப்பினார். இதனால், தென்னாபிரிக்க அணிக்கு எதிரான லோர்ட்ஸ் டெஸ்ட், ஒரு நாள் மற்றும் ருவென்ரி-20 தொடரில் இருந்து நீக்கப்பட்டார். கடந்த 2010இல் ருவென்ரி-20 உலக கோப்பை தொடர் நாயகன் விருது வென்ற இவருக்கு, இம்முறை உலக கோப்பை அணியிலும் இடம் கிடைக்கவில்லை. இங்கிலாந்து மற்றும் வேல்ஸ் கிரிக்கெட் சபையின் (இ.சி.பி.) 2013ஆம் ஆண்டிற்கான, வீரர்கள் ஓய்வூதியப் பட்டியலில் பீற்றர்சன் சேர்க்கப்படவில்லை. தவிர, இங்கிலாந்து டெஸ்ட் அணி கப்டன் ஸ்ரோஸின் சம்பந்தம் ஓய்வு காரணமாக முதல் நிலை துடுப்பாட்ட வரிசை மேலும் வலுவிறந்து இதனிடையே, வரும் நவம்பர் மாதம் இந்தியா வரும் இங்கிலாந்து அணி, 4 போட்டிகள் கொண்ட டெஸ்ட் தொடரில் பங்கேற்கவுள்ளது. இந்த அணியின் துடுப்பாட்டத்தை பலப்படுத்தும் வகையில், பீற்றர்சன் இடம் பெற அதிக வாய்ப்புள்ளதாக தெரிகிறது. இதனால், நேற்று முன்தினம் அறிவிக்கப்பட்ட இருந்த இங்கிலாந்து அணி, சில காரணங்களுக்காக வரும் 16ஆம் திகதி தள்ளி வைக்கப்பட்டது.

இதேவேளை, மீண்டும் அணியில் இடம் பிடிப்பீர்களா? என ஊடகவியலாளர்கள் கேட்டதற்கு பீற்றர்சன் பதில் கூற மறுத்துவிட்டார்.

தரவரிசையில் பின்னிலையில் இருப்பதால் ஆஸ்திரேலியாவுக்கு மதிப்பீடு தவறு

(சிட்னி)

தரவரிசையில் பின்னிலைக்குத் தள்ளப்பட்டாலும் கிண்ணத்தை வெல்லக்கூடிய அணியாக அவுஸ்திரேலியா உள்ளது என மைக்கல் கிளார்க் தெரிவித்துள்ளார். இலங்கையில் நடக்கும் ருவென்ரி-20 உலக கோப்பை போட்டிக்கு, குறைந்த தரவரிசை அணியாக (20 ஓவர் தரவரிசையில் 9ஆவது இடம்) செல்வது அவுஸ்திரேலியாவுக்கு வித்தியாசமான ஒன்று. ருவென்ரி 20 போட்டிகளில் எந்த நிலையில் நாங்கள் இருந்திருக்கவேண்டுமோ அந்த நிலையை அடைவதற்கு ஏற்றவகையில் நாங்கள் விளையாட வில்லை. ஆனால் இந்த உலக கிண்ணப் போட்டியை எங்களது நிலையை மாற்றிக் கொள்வதற்கு சரியான நேரமாக கருதுகிறோம். எனவே ருவென்ரி 20 உலகக் கிண்ணத்தை எங்கள் அணியால் வெல்ல முடியும் என்றே நினைக்கிறேன். அவுஸ்திரேலிய அணியில் திறமையான வீரர்கள் உள்ளனர். ரூபாயில் நடந்த பாகிஸ்தானுக்கு எதிரான கடைசி ருவென்ரி-20 ஓவர் போட்டியில் எங்கள் வீரர்கள் அதை வெளிக்காட்டினர் என்றார்.



சமநிலையானது ஆர்ஜென்ரீன - பெரு ஆட்டம்

(லிமா)

ஆர்ஜென்ரீன, பெரு அணிகள் மோதிய உலகக் கிண்ணக் கால்பந்து தொடருக்கான தகுதிச் சுற்றுப் போட்டி சமநிலையானது. சர்வதேச கால்பந்து கூட்டமைப்பு (பிபா) சார்பில் வரும் 2014ஆம் ஆண்டு பிரேசில்ில் உள்ள ரியோ டி ஜெனிரோ நகரில் 20ஆவது உலகக் கிண்ணக் கால்பந்து தொடர் நடக்க உள்ளது. இதற்கான தகுதிச் சுற்றுப் போட்டிகள் உலகின் பல்வேறு பகுதிகளில் நடக்கிறது. தெற்கு அமெரிக்க அணிகளுக்கான தகுதிச் சுற்றில் ஆர்ஜென்ரீனா, பிரேசில் உள்ளிட்ட பத்து அணிகள் பங்கேற்கின்றன. பெரு தலைநகர் லிமாவில் நடந்த லீக் போட்டியில் ஆர்ஜென்ரீன, பெரு அணிகள் மோதின. ஆட்டத்தின் 22ஆவது நிமிடத்தில் பெரு வீரர் கார்லஸ் ஜாம்பிரானோ கோல் அடித்தார். இதற்கு 38ஆவது நிமிடத்தில் ஆர்ஜென்ரீனாவின் கான்சலோ ஹிகுவின் கோல் அடித்து பதிலடி கொடுத்தார். தொடர்ந்து போராடிய இரு அணி வீரர்களால் கூடுதலாக ஒரு கோல் கூட அடிக்க முடியவில்லை. இதனால் ஆட்டநேர முடிவில் இப்போட்டி 1-1 என்ற கோல் கணக்கில் சமநிலையானது. மற்ற போட்டிகளில் வெனிசுலா அணி 2-0 என்ற கோல் கணக்கில் பராகுவே அணியை வீழ்த்தியது. கொலம்பியா அணி 3-1 என சிலி அணியை தோற்கடித்தது. உருகுவே, ஈக்குவடோர் அணிகள் மோதிய போட்டி 1-1 என சமநிலையானது.

தாயாகிறார் ஜஸ்டின் ஹெனின்

ஓய்வு பெற்ற முன்னாள் முதல் நிலை ரென்னிஸ் வீராங்கனையான பெல்லியத்தின் ஜஸ்டின் ஹெனின், 7 கிரான்ட்ஸ்லாம் பட்டம் வென்றவர் அவர், விரைவில் தாயாக உள்ளார். பேஸ்புக் இணையத்தளத்தில், இப்போது தம்பதியாக உள்ள எனக்கும், எனது பார்ட்னர் பெனோய்ட் பெர்துஸ் ஸோவுக்கும் விரைவில் 3ஆவது புதிய உறவு வர உள்ளது. ஆம், நான் கர்ப்பமாக இருக்கிறேன். முதல் குழந்தை மார்க்ஸ் மாதம் பிறக்கும் என்று எதிர்பார்க்கிறேன் என்று குறிப்பிட்டுள்ளார்.

எவரெஸ்ட் மலை ஏறி சாதனை

உலகிலேயே உயரமான மலையாகக் கருதப்படுவது நேபாளத்தில் உள்ள எவரெஸ்ட் மலையாகும். இந்த மலையில் இதுவரை வெகு சிலரே ஏறி சாதனை படைத்துள்ளனர். தற்போது இடது காலை இழந்த கரப் பந்தாட்ட வீராங்கனையான அருணிமா சின்ஹா என்பவர் ஏறி சாதனை படைத்துள்ளார். இவர் முதன்முறையாக எவரெஸ்ட் சிகரத்தில் ஏறி சாதனை படைத்த பெண்ணான பச்சேந்திரி போலிடனிடம் சில மாதங்கள் பயிற்சிக்கு பின்னர் கடந்த 3ஆம் திகதியன்று முன்று பேருடன் மலையேறி 21,110 அடி கடந்து சாதனை படைத்துள்ளார். இடைவிடாமல மழை, பனிப்பொழிவு மற்றும் குறைந்த வெளிச்சத்திற்கு நடுவே சென்று சாதனை படைத்துள்ளார். கரப்பந்தாட்ட வீராங்கனையான இவர் கடந்த ஆண்டு ஏப்ரல் மாதம் 12ஆம் திகதியன்று ரயிலில் வந்து கொண்டிருந்த போது சங்கிலி பறிப்பு கொள்ளையர்களால் தாக்கப்பட்டு ரயிலில் இருந்து தவறி விழுந்ததால் தனது இடது காலை இழந்திருந்தார் என்பது குறிப்பிடத்தக்கது.

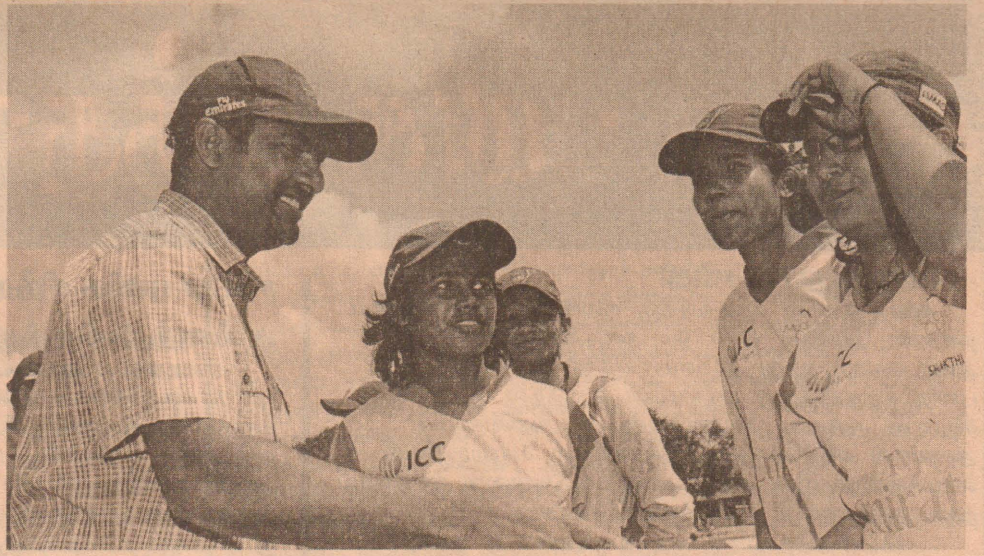

சாதனைப்பந்து வீச்சாளர் முத்தையா முரளிதரன் வரவேற்கப்படுவதையும், வீராங்கனைகளுக்கு கைலாகு கொடுப்பதையும் காணலாம். (எஸ்.பி.)

அருக்த நிலை நோக்கி வளர என்றும் துணை நிற்போம்

ஒட்டுசுட்டானில் முத்தையா முரளிதரன்



(ஒட்டுசுட்டான்)

முரளி வெற்றிக் கிண்ண கிரிக்கெட் தொடரை நீங்கள் சிறந்த முறையில் பயன்படுத்தி அடுத்த நிலை நோக்கி வளரவேண்டும் என்பதே எனது பெரு

விருப்பம். அந்த வகையில் உங்கள் வளர்ச்சிக்கு நாம் என்றும் துணையிருப்போம் என சாதனைப் பந்து வீச்சாளர் முத்தையா முரளிதரன் ஒட்டுசுட்டானில் தெரிவித்தார்.

யாழ். மாவட்ட அணிக்கும் சென். பீற்றர்ஸ் அணிக்கும் இடையில் நடைபெற்ற இறுதிப் போட்டி நிகழ்வில் முதன்மை விருந்தினராகக் கலந்துகொண்டு உரையாற்றுகையிலேயே அவர் மேற்கண்டவாறு தெரிவித்தார்.

இது குறித்து அவர் மேலும் தெரிவிக்கையில், இவ்வாறானதொரு பிரதேசத்தில் உங்கள் ஆட்டத்தை நான் பார்க்க வந்தது எனக்குப் புதிய அனுபவத்தைத் தருகின்றது. உங்களுக்கு இனிவரும் காலம் புதிய அனுபவத்தைக் கொண்டதாக இருக்கவேண்டும்.

உங்கள் கல்வி, விளையாட்டுத்துறையில் வளர்ச்சி பெறவேண்டும் என்பதே எனது நோக்கம். அதற்காக என்னாலான முழு முயற்சியையும் மேற்கொள்வேன். பல அணிகளுடன் விளையாடி நீங்கள் இன்று இறுதிப் போட்டிக்குத் தகுதி

பெற்றிருக்கின்றீர்கள். இந்தச் சுற்றுப் போட்டி அனைத்து அணிகளுக்குமே சிறந்ததொரு தொடராக அமையும் என்பது எனது கருத்து. இதனை உரிய முறையில் பயன்படுத்தி கிரிக்கெட்டில் அடுத்த நிலையை நோக்கி நீங்கள் விரைவாக நகரவேண்டும். அதற்காக நாங்கள் உங்களுக்கு வேண்டிய உதவிகளைச் செய்வோம்.

இந்த மைதானத்தை நீங்கள் உரிய முறையில் பயன்படுத்தி உங்கள் திறமைகளை வளர்க்க வேண்டும். எதிர்காலத்தில் சாதிக்கக்கூடிய பல வீரர்கள் இங்கே இருக்கின்றீர்கள். உங்கள் ஆர்வமும், கடும் பயிற்சியுமே அந்த நிலையை உங்களுக்குப்பெற்றுத் தரும். அந்த நிலையை நோக்கி நீங்கள் வரவேண்டும் என்பது எனது பெரு விருப்பம். அந்த வகையில் எதிர்வரும் காலத்தில் இலங்கை நாட்டுக்குப் பெருமை தேடிக்கொடுக்கும் வீரர்களாக நீங்கள் உருவாகவேண்டும். அதற்கு எனது வாழ்த்துக்கள் என அவர் மேலும் தெரிவித்தார். (எஸ்.பி.)



இன்றைய ஆட்டங்கள்

(அளவெட்டி)

நியூநெல்சன் லேனர்ஸின் பிரதான அனுசரணையுடன் அளவெட்டி மத்திய விளையாட்டுக்கழகம் வடமாகாண ரீதியில் மிகப்பிரமாண்டமாக நடாத்தும் மென்பந்தாட்ட சுற்றுப்போட்டியின் 'சி' பிரிவிற்கான போட்டிகள் இன்றைய தினம் சனிக்கிழமை காலை 8.30 மணிக்கு ஆரம்பமாகி தொடர்ந்து நடைபெறவுள்ளது.

இப்போட்டியில் மோதவுள்ள அணிகள் விபரம் வருமாறு:

அளவெட்டி ஞானவைரவர் எதிர் வித்தகபுரம் கண்ணகி, ஞானம்ஸ் எதிர் பொற்பதி, ஓக்ஸ்பேர்ட் எதிர் ப்ரூஸ்ரார், சங்கானை ஞானவைரவர் எதிர் பிரம்படி, கலைவாணி மற்றும் காந்தி நியூஸ்ரார் ஆகிய அணிகள் மோதவுள்ளமை குறிப்பிடத்தக்கது. (93)

புதிய ஆலோசகர்

(லாகூர்)

இலங்கையில் நடைபெறும் ருவென்ரி - 20 உலகக் கிண்ண கிரிக்கெட் போட்டியில் பங்குபற்றும் பாகிஸ்தான் அணியின் துடுப்பாட்ட ஆலோசகராக பாகிஸ்தான் கிரிக்கெட் கட்டுப்பாட்டுச் சபையின் பணிப்பாளர் நாயகம் ஜாவித் மியாண்டார் நியமிக்கப்பட்டுள்ளார்.

இன்னும் ஒரு வாரத்தில் இலங்கைக்கு வரவுள்ள இவர், பாகிஸ்தான் கிரிக்கெட் வீரர்கள் வெற்றிபெறுவதற்குத் தேவையான பல்வேறு உத்திகளை வழங்கவுள்ளார்.

அவர் முழு நேரமும் பாகிஸ்தான் துடுப்பாட்ட வீரர்களுடன் தங்கியிருப்பார் எனவும் தெரிவிக்கப்படுகிறது.

இதேவேளை பாகிஸ்தான் அணி வீரர்களுக்கு துடுப்பாட்ட ஆலோசகராக நியமிக்கப்பட்டாலும் துடுப்பாட்ட பயிற்சி மற்றும் வீரர்களின் துடுப்பாட்ட நுணுக்கங்களில் கவனம் செலுத்தாது வீரர்களின் மனோ நிலையில் மாற்றத்தை ஏற்படுத்தி வெற்றி பெறுவதற்கான சில யோசனைகளையும் உத்திகளையும் கற்றுக் கொடுப்பார்.

இலங்கையில் உள்ள கள நிலவரங்கள் மற்றும் எதிர் அணியை வீழ்த்துவது தொடர்பான சில ஆலோசனைகளையும் வழங்கவுள்ளார். அத்துடன் வீரர்களை உற்சாகப்படுத்துவதே தமது பிரதான நோக்கமாக இருக்கும் என அவர் தெரிவித்தார்.

அத்துடன் இலங்கையில் நடைபெறவுள்ள ருவென்ரி - 20 உலகக் கிண்ண கிரிக்கெட் தொடரில் எந்த அணி கிண்ணத்தை வெல்லும் என்று எவராலும் உறுதியாகக் கூறிவிட முடியாது.

இருப்பினும் பாகிஸ்தான் அணியும் கிண்ணம் வெல்லக் கூடிய தகுதியில் உள்ளதை எவராலும் மறுக்க முடியாது எனவும் அவர் மேலும் தெரிவித்தார்.

போராடித் தோல்வியுற்றது யாழ். அணி



சர்வதேச கிரிக்கெட்சபையின் அனுசரணையில் நடைபெற்ற முரளி நல்லிணக்க வெற்றிக்கிண்ணத்திற்கான கிரிக்கெட் சுற்றுப்போட்டியின் இறுதிப் போட்டி கடந்த புதன்கிழமை முல்லைத்தீவு, ஒட்டுசுட்டான் மகாவித்தியாலய ஓவல் மைதானத்தில் ஆரம்பமானது.

இச்சுற்றுப்போட்டியில் பெண்கள் அணிக்கான போட்டியில் கொழும்பு சக்தி அணியும் இராணுவப் பெண்கள் அணியும் மோதின. இதில் இராணுவப் பெண்கள் அணி வெற்றி பெற்றது.

மாலை 2.30 மணிக்கு ஆரம்பமான

ஆண்களுக்கான இறுதிப்போட்டியில் யாழ். மாவட்ட பாடசாலை அணியும் கொழும்பு சென்பீற்றர்ஸ் கல்லூரியும் மோதின.

நாணயசமுற்சியில் வெற்றி பெற்ற யாழ். மாவட்ட அணி முதலில் துடுப்பெடுத்தாடத் தீர்மானித்தது.

நிர்ணயிக்கப்பட்ட இருபது ஓவர்களில் யாழ். மாவட்ட அணி 9 விக்கெட்டுக்களை இழந்து 90 ஓட்டங்களைப்பெற்றது. இதில் கோகுலன் ஆட்டமிழக்காது 25 ஓட்டங்களைப் பெற்றார். மற்றும் துவாரகசீலன் 17, எட்வேட் எடன் 10 ஓட்டங்களைப் பெற்றனர். பந்து வீச்சில் செமில் அபயசேகர, பெர்னாண்டோ தலா இரண்டு, யூலியஸ் டி சில்வா மூன்று விக்கெட்டுக்களை வீழ்த்தினர்.

பதிலுக்கு துடுப்பெடுத்தாடிய கொழும்பு சென்.பீற்றர்ஸ் அணி சீரான இடைவெளியில் விக்கெட்டுக்களைப்பறி கொடுத்துவந்தது. ஒரு கட்டத்தில் 9விக் கெட்டுக்களை இழந்து 68 ஓட்டங்களைப் பெற்றிருந்த சென். பீற்றர்ஸ் கல்லூரி அணியின் தோல்வி உறுதி என்றே நம்பப்பட்டது. இந்நிலையில் இறுதி விக்கெட்டுக்காக இணைந்த சுகிர் திலா நாயக்க மற்றும் பெர்னாண்டோ இணை

அணியின் நிலையை உணர்ந்து தமது பொறுப்பான ஆட்டத்தால் அணிக்கு வெற்றி தேடிக்கொடுத்தது. இறுதியில் சென். பீற்றர்ஸ் கல்லூரி அணி 19.2 ஓவர்கள் நிறைவில் ஓன்பது விக் கெட்டுக்களை இழந்து வெற்றிபெற்று கிண்ணத்தைக் கைப்பற்றிக்கொண்டது. இதில் பத்தாவது விக்கெட்டுக்காக இணைந்த சுகிர் திலாநாயக்க - பெர்னாண்டோ இணை 23 ஓட்டங்களை இணைப்பாட்டமாகப் பெற்று அணியின் வெற்றிக்குத் துணைபுரிந்தனர். இதில் சுகிர் திலாநாயக்க 14, பெர்னாண்டோ 10, திமந்த பிரீஸ் 13 ஓட்டங்களைப் பெற்றனர். பந்து வீச்சில் வதுசனன், கோகுலன் தலா இரண்டு விக்கெட்டுக்களை வீழ்த்தினர். போட்டியின் ஆட்டநாயகனாக யூலியஸ் டி சில்வா தெரிவானார்.

இலங்கை கிரிக்கெட் அணியின்முன்னாள் நட்சத்திர சுழல்பந்துவீச்சாளர்முத்தையா முரளிதரன், முல்லைத்தீவுமாவட்ட கட்டளைத் தளபதி ஆகியோர் வெற்றி பெற்ற அணிக்கு கிண்ணம் வழங்கிக் கௌரவித்தனர். வடமாகாண கல்வி அமைச்சின் செயலாளர்சத்தியசீலன்உட்பட பலர் கலந்துகொண்டனர். (எஸ்.பி.42)

சீனாவை வென்றது பிரேசில்

(ரெசிடே)

சர்வதேச நட்பு கால்பந்து போட்டியில் பிரேசில் அணி, சீனாவை 8 - 0 என்ற கோல் கணக்கில் வென்றது.

பிரேசில், சீன அணிகள் மோதிய நட்பு கால்பந்துப் போட்டி, பிரேசிலில் நடந்தது. தொடக்கத்தில் இருந்தே பிரேசில் அணி ஆதிக்கம் செலுத்தியது. 22ஆவது நிமிடத்தில் பிரேசிலின் ராமிரெஸ் முதல் கோல் அடித்தார். பின், 25, 54ஆவது நிமிடங்களில் இரு கோல் அடித்த நெய்மர், 60ஆவது நிமிடம் ஹட்ரிக் கோல் அடித்தார்.

தவிர, பிரேசிலின் லுகாஸ், ஹல்க் (49, 52ஆவது நிமிடம்) தலா ஒரு கோல் அடித்தனர். இதற்கு பதில் கொடுக்க முயன்ற சீனாவுக்கு, ஜியான்யே லியு, சேம்சைட் கோல் (70ஆவது) கோல் அடித்து மேலும் அதிர்ச்சி தந்தார். முடிவில் 8-0 என பிரேசில் அணி அபார வெற்றி பெற்றது.

சாட்டி புனித சிந்தாத்திரை மாதா தேவா

வாழ்த்துச் செய்தி

அலைகடலில் எம்மவர்க்கு கலங்கரை விளக்கமாய், தன்னை வேண்டி வழிபடும் அடியார்களுக்கு அடைக்கலம் தந்து அருள்பாலித்து நிற்கும் சாட்டி புனித சிந்தாத்திரை மாதாவின் திருத்தல பெருவிழா சிறப்புற அமைய வேண்டுவதுடன், அன்னையின் அருளால் எதிர்கொண்ட இன்னல்கள் யாவும் நீங்கி எம்மக்கள் வாழ்வு வளம்கொளிக்க அன்னை மாதாவை நாம் அனைவரும் பிரார்த்திப்போமாக.

சாட்டி மாதாவின் பெருவிழாவுக்கான சகல ஏற்பாடுகளையும் சிறப்புற அமைத்துத் தந்த திருத்தல பரிபாலகர் அருட்திரு.ஸ்ரீனிஸ் லொஸ் பிலிப் அ.ம.தி. அடிகளார் அவர்கட்கு மாதாவின் அருள் வேண்டி நிற்கும் அடியார்கள் சார்பாக எனது மனமாற்றத் தன்றிகளையும், வாழ்த்துக்களையும் தெரிவித்துக் கொள்கிறேன்.

கந்தசாமி கமலேந்திரன்
யாழ். மாவட்ட அமைப்பாளர்
ஈழமக்கள் ஜனநாயகக் கட்சி.



சாட்டி புனித சிந்தாத்திரை மாதா திருத்தலப் பரிபாலகரின்

உள்ளத்திலிருந்து...

நீலக்கடலை தாலாட்டும் சாட்டி கிராமத்தில் கோயில் கொண்டு எழுந்தருளி இருக்கும் புனித சிந்தாத்திரை அன்னையின் பெயர் சொன்னாலே கொள்ளை இன்பம் பொங்குதே மனதில் அன்னையினுடைய ஆன்மிகம் நமக்கெல்லாம் ஓர் உந்து சக்கதியாகவும், நம்முடைய வாழ்வுக்கு வளர்ச்சியுட்டும் சாரமாகவும் விளங்குகிறது. அன்னை இறைவன் மீது கொண்ட ஆழமான விசுவாசமும், அவள் தன்னிடம் ஒப்படைக்கப்பட்ட பணிக்கு பாத்திரமாக வாழ்ந்த தன்மையும், அத்தோடு தன்னுடைய பரிந்துரையை நாடி வருவோரின் குறை நீக்கும் நல்ல தாயாகவும் விளங்குவது அவள் எந்த வேளையிலும் தன்னுடைய பிள்ளைகளைக் கரிசனையோடு காத்து வருகின்றாள் என்பதைக் கோடிட்டுக் காட்டுகிறது.

இன்று சாட்டியிலே கோயில் கொண்டு எழுந்தருளி இருக்கின்ற அன்னை மரியாள் தன்னை நாடுவோரின் குறை தீர்க்கும் தாய் என்பதை எல்லோரும் அறிவார்கள். தன்னிடம் வருகின்றவர்களை நிறைவாய் அன்பு செய்கின்ற ஓர் அற்புத அன்னை என்று அவளிடமிருந்து அருளைப் பெற்றவர்கள் சொல்லுவதைக் கேட்டிருக்கின்றேன். கடந்த ஆறு வருடங்களாக நான் இத்திருத்தலத்திலே பரிபாலகராக இருந்து வருகின்றேன். என்னுடைய இந்தப் பணிக் காலத்தில் நான் அன்னையின் அருளை நிறைவாகவே பெற்றுள்ளேன்.

நான் மட்டும் அல்லாமல் இந்தப் பகுதியில் வாழுகின்ற அனைவருமே அன்னையின் அருளை நிறைவாகவே பெற்றுள்ளனர். அன்னையின் தரிசனமும் அவளுடைய பரிந்துரையும் வேலையை பகுதி வாழ்மக்களை ஒற்றுமையுடனும் ஒருவர் மற்றவர்மீது கரிசனையும் கொண்டு வாழும் ஒரு மனநிலையையும் உருவாக்கியுள்ளது.

எனவே சாட்டி புனித சிந்தாத்திரை அன்னையின் பெருவிழாவைக் கொண்டாடும் இந்த வேளையில் அன்னையின் அருளைத்தேடி வருவோர் அனைவருக்கும் அவளின் நல்லாசியையும் பரிந்துரையையும் வேண்டி நிற்கின்றேன். உங்கள் அனைவருக்கும் அன்னையின் அருள் நிறைவாய் பொழியப்படுவதாக! அனைவருக்கும் அன்னையின் பெருவிழா வாழ்த்துக்களை கூறி நிற்கின்றேன்.

ம. பற்றிக் பிரசாந்
அ.ம.தி., வேலணை.

அந்த வகையில் இவ்வருடம் அன்னை மரியாளின் திருச்சொருப பவனி புரட்டாதி மாதம் 06ஆம் திகதி ஆரம்பிக்கப்பட்டு இன்று 15ஆம் திகதி கூட்டுத் திருப்பலி இடம்பெற இருக்கின்றது. யாழ்.மாவட்டத்தில் வாழும் அனைத்து இன மக்களும் கலந்து சிறப்பிக்கும் இவ் அன்னையின் பெருந்திருவிழா இனிதே இடம்பெற்று அன்னையின் ஆசி அனைவருக்கும் கிடைக்க வேண்டுமென அன்னை மரியாளை வேண்டி நிற்கின்றேன்.

பிரதேச செயலர்,
வேலணை.

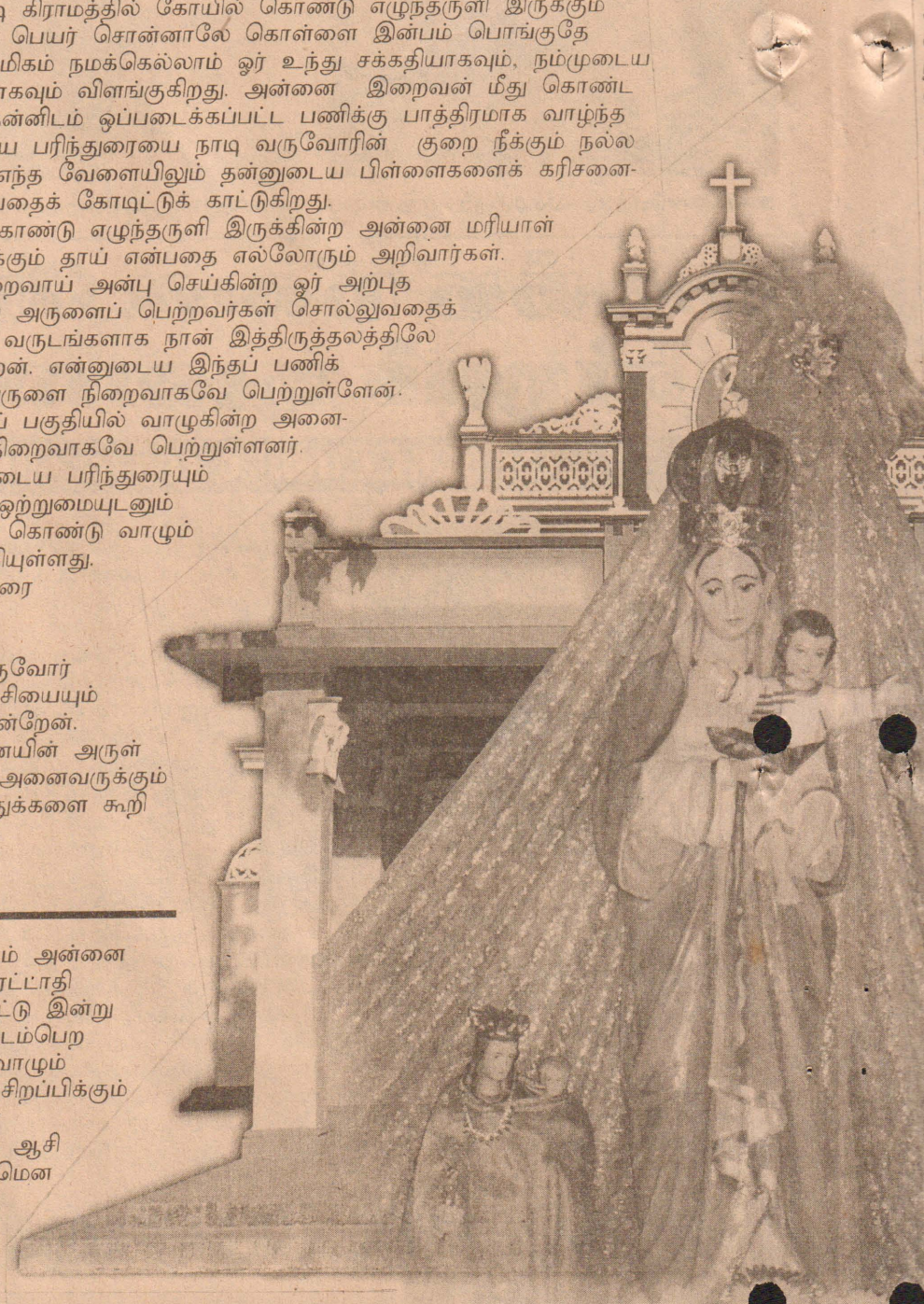

வாழ்த்துச்செய்தி

இலங்கையின் வடக்கே ஸ்ப்த தீவுகளில் ஒன்றாக விளங்கும் வேலணையில் மக்கள் அனைவரும் வந்து போகும் இடமாக விளங்கும் அலைகடல் தவழும் சாட்டி கடற்கரையில் குடிக்கொண்டிருக்கும் அன்னை மரியின் பெருவிழா புரட்டாதி மாதத்தில் கொண்டாடப்படுகின்றது. 450 ஆண்டு காலத்திற்கு முற்பட்ட காலத்தில் போத்துக்கேய கப்பல் ஒன்று கடுங்காற்றில் சிக்குண்டு சாட்டிக் கடற்கரையை அடைந்தது. கப்பலில் கப்பல் தலைவனும் ஏனையோரும் வைத்திருந்த அன்னை மரியாளின் திருச்சொருபத்தை, தாம் கரையேறிய இடத்தில் வைத்து ஓர் சிறு ஆலயம் அமைத்தார்கள் எனவும் அன்னை மரியாளின் பக்தி அனேக இடத்தில் பெருகத் தொடங்கி அன்னையின் பரிந்துரையை நாடி மக்கள் வருகை தரும் வேளையில், ஒல்லாந்தர் ஆட்சியில் ஆலயம் அழிக்கப்பட்டது. பின் அன்னையின் திருச்சொருபம் கிணற்றில் இருந்து மீட்கப்பட்டு மீளவும் தற்போது உள்ள ஆலயம் அமையப்பெற்று சாட்டி சிந்தாத்திரை மாதா என அன்போடு அழைக்கப்பட்டு பல்லின மக்களால் வழிபடப்பட்டு வருகின்றது.

அலைகடல் நடுவே மீன் பிடிக்கச் செல்லும் மீனவர்களுக்கு கலங்கரை விளக்கமாகவும் அண்டி வாழ்பவர்களுக்கு அடைக்கலம் அளிப்பதாகவும் தனது ஒரு கையில் கப்பலையும் மற்றைய கையில் குழந்தை இயேசுவையும் ஏந்திய வண்ணம் காட்சி தருகின்றாள் சிந்தாத்திரை மாதா.

<p>ராசன் ரயர் ஓட்டுப் தொழிலகம்</p> <p>ஐ.எஸ். என்.ரர் பிறஸ்சன் அனுசரணையில் ரயர் மீள்நிறப்புகல் ரியூப், ரயர் விற்பனைக்கு உண்டு. எம்.ஆர்.எப். ரயர் ஓட்டுகல் சகலவிதமான ரியூப்களும் ஓட்டிக் கொடுக்கப்படும் நாடவேண்டிய கிடம் ராசன் ரயர் ஓட்டும் தொழிலகம்</p> <p>குறிகட்டுவான் வீதி வங்கனாவழி வேலணை.</p> <p>C/1869</p>	<p>குணதூல் அலகம்</p> <p>சகலவிதமான கேக் வகைகளை சில்லறையாகவும் மொத்தமாகவும் பெற்றுக்கொள்ள நாடவேண்டிய கிடம்</p> <p>குறிகட்டுவான் வீதி, வங்கனாவழி வேலணை.</p> <p>C/1870</p>	<p>அன்ரல்பு அலகம்</p> <p>5 ஆம் வட்டாரம், வேலணை.</p> <p>C/1871</p>	<p>அ. ஜேக்கப் அலகம்</p> <p>4 ஆம் வட்டாரம், நுறையூர், வேலணை.</p> <p>C/1872</p>	<p>இரையதும்பு பரதீபன் அலகம்</p> <p>2 ஆம் வட்டாரம், வேலணை.</p> <p>C/1873</p>	<p>உதயன் அலகம்</p> <p>அனைத்து உணவு ஓட்டாகவும் சில்லறைய பெற்றுக்கொள்ளும் ஒரே உதயன் உணவு</p> <p>புளியங்கடல் சந்தி வேலணை.</p> <p>C/1874</p>
<p>இரட்டைச் சந்தி அலகம்</p> <p>1 ஆம் வட்டாரம், வேலணை நியூக்கூ.</p> <p>C/1890</p>	<p>நியூ தேவா அலகம்</p> <p>நவீன முறையில் முடிக்கட்டிங், தலை மஜாஜ் செய்ய கின்றே நாடவேண்டிய ஒரே கிடம்</p> <p>குறிகட்டுவான் வீதி, வேலணை.</p> <p>C/1889</p>	<p>சந்தியன் அலகம்</p> <p>அனைத்துவகையான கேக் மற்றும் பனிஸ் வகைகள் சில்லறையாகவும் ஓட்டாகவும் பெற்றுக்கொள்ள நாடவேண்டிய கிடம்</p> <p>குறிகட்டுவான் வீதி, வேலணை.</p> <p>C/1888</p>	<p>அப்பாள் அலகம்</p> <p>அனைத்துவகையான பொருட்களை மொத்தமாகவும் சில்லறையாகவும் பெற்றுக்கொள்ள நாடவேண்டிய ஒரே கிடம்</p> <p>குறிகட்டுவான் வீதி, வங்கனாவழி, வேலணை.</p> <p>C/1887</p>	<p>துவாரகன் அலகம்</p> <p>அனைத்துவகையான அழகுப் பொருட்களும் பாடசாலைப் பொருட்களும் அன்பளிப்பு பொருட்களும் பெற்றுக்கொள்ள நாடவேண்டிய ஒரே கிடம்</p> <p>யாழ். வீதி, வங்கனாவழிச் சந்தி, வேலணை.</p> <p>C/1886</p>	<p>மயூரன் அலகம்</p> <p>அனைத்துவகையான வாகனங்களுக்கும் ரியூ ஓட்டிக்கொடுக்கப்படுவ வாகனங்கள் சேவ செய்கு பெற்றுக்கொள்ள நாடவேண்டிய ஒரே கிடம்</p> <p>வங்கனாவழி, வேலணை.</p> <p>C/1885</p>
<p>சுதன் குச்சுத் தொழிலகம்</p> <p>சாட்டி மாதா கோவில் வீதி, 1 ஆம் வட்டாரம், வேலணை</p> <p>C/1891</p>	<p>எல். கே. ஆர் அலகம்</p> <p>ஈ - எமயில், போட்டோ பிரதீ, சீடி பதவு, பாடசாலை உபகரணங்கள், அன்பளிப்பு பொருட்கள் பெற்றுக்கொள்ள நாடவேண்டிய ஒரே கிடம்</p> <p>குறிகட்டுவான் வீதி, வேலணை.</p> <p>C/1892</p>	<p>சுச்சுல் அலகம்</p> <p>அனைத்து வகையான உணவு வகைகளும் குறித்த நேரத்தில் ஓட்டாகவும் சில்லறையாகவும் பெற்றுக்கொள்ள நாடவேண்டிய ஒரே கிடம்</p> <p>குறிகட்டுவான் வீதி, நுறையூர், வேலணை.</p> <p>C/1893</p>	<p>வேலணை பரதீ அலகம்</p> <p>நடைமுறைச் சேவைகள்...</p> <p>C/1894</p>	<p>ரீ.எல். அலகம்</p> <p>வேலணை.</p> <p>C/1895</p>	<p>பலநோக் அலகம்</p> <p>அனைத்து கிணைந்து சாட்டி மாதா அருள் கிடைத்த பிரார்த்திக்கின்றார் வலணை பலநோக் கூட்டுறவுச் சங்கத்த</p> <p>C/1896</p>

தவாலய பெருவிழா சிறப்புமலர் - 2012

வாழ்த்துச் செய்தி

இலங்கைத் தாயின் மகுடத்தில் சூட்டப்பட்ட இரத்தினங்களாக சப்த தீவுகள் சர்வமத சந்நிதியாக மிளிக்கின்றமை நம் எல்லோருக்கும் பெருமையும் சிறப்பும் தருவனவாகும். அந்த வகையில் அலை எறியும் கடலருகில் அபயம் என வருவோருக்கு தன் அருளினைச் சொரிந்து நிற்கும் அன்னை சாட்டி புனித சிந்தாத்திரை மாதா ஆலயப் பெருவிழா நடைபெறுவதையிட்டு எம் மனம் பூரிப்படைகின்றது.

இற்றைக்கு சமார் நான்கு நூற்றாண்டுகளுக்கு முன்பு திரவியம் தேடி வந்த போர்த்துக்கேய வணிகக் கப்பல் புயல் காற்றில் சிக்கியதாகவும் தப்பிய வணிகர்கள் தாம் தப்பியதற்கு நன்றி கூறும் முகமாகத் தாம் கொண்டு வந்திருந்த மாதா சொரூபம் ஒன்றை இவ்விடத்தில் அமைத்து வழிபட்டதாகவும் தீவக வரலாற்றிருந்து அறிந்து கொள்கின்றோம்.

இவ் ஆலயத்தின் வளர்ச்சியை நோக்குகின்ற போது, கத்தோலிக்க மக்களின் பேராதரவும் ஆண்டகைகளின் தொடர் முயற்சிகளின் பயனாகப் புதுப்பொலிவற்று அழகும் தெய்வீகமும் நிறைந்த புண்ணியதலமாக விளங்குகின்றமையை நாம் காண்கின்றோம்.

அந்த வகையில், மண்ணுயிர்களைக் காத்தும் கரந்தும் நிற்கும் சிந்தாத்திரை மாதா அன்னையின் அருள் ஒளி எங்கும் பரவி நீடித்த சாந்தியும் அமைதியும் ஒங்க வேண்டுகின்றேன்.

சீ.சீவராசா,
தவிசாளர்,
வேலணை பிரதேச சபை,
வேலணை பிரதேச அமைப்பாளர்,
ஈழ மக்கள் ஜனநாயகக் கட்சி.

பனைமரச் சாரலில் எழுந்தருளிய அன்னை....

சாட்டி புனித சிந்தாத்திரை மாதா

இலங்கையின் வடக்கே யாழ்ப. குடாநாட்டின்தனிச் சிறப்பு மிக்க தீவுகளுள் ஒன்றான லைடன் தீவில் அமைந்துள்ளதே சாட்டி என்னும் கிராமமாகும். சாட்டி என்றவுடன் மக்கள் அதிகளவில் வந்து போகும் இடம் என்பது எல்லோரும் அறிந்த விடயம். இதன் சிறப்பு என்னவென்றால் இற்றைக்கு 450 ஆண்டுகளுக்கு முன்னர் இந்து சமுத்திரத்தில் பயணித்த போத்துக்கேய கப்பல் ஒன்று கடுங்காற்றில் சிக்கி அலைகளால் அடித்துச் செல்லப்பட்டு சாட்டிக்கு கரையை அடைந்தது.

புயல் ஏற்பட்ட வேளையில் கப்பல் தலைவனும் ஏனையோரும் அன்னை மரியாளின் திருச்சூழத்திற்கு முன்னால் மன்றாடியதாலேயே தாங்கள் காப்பாற்றப்பட்டோம் என்பதற்காக தம்முடன் வைத்திருந்த அன்னை மரியின் சூழத்தை, அவளுக்கு நன்றிக் கடனாக தாம் கரைஏறிய இடத்தில் வைத்து அதற்கென்று சிறு ஆலயம் ஒன்றை அமைத்தார்கள். இதனால் அவ் இடத்தில் அன்னை மரியின் பெயர் கொண்ட ஆலயம் ஒன்று தோன்றியது.

சாட்டியில் தோன்றிய அவ் ஆலயத்தினால் அன்னை மரியாளின் பக்தி அவ் இடத்தில் பெருகத் தொடங்கியது. அநேகர் அன்னையின் பரிந்துரையை நாடி அவ்விடம் தரிசிக்கத் தொடங்கினர்.

இப்படியாக விசுவாசம் வளர்ந்து வருகையில், ஒல்லாந்தர் இலங்கையைக் கைப்பற்றலாயினர். இவர்கள் காலத்தில் போர்த்துக்கீசரால்

பரப்பப்பட்ட கத்தோலிக்க விசுவாசமும் அவர்களால் கட்டப்பட்ட ஆலயங்களும் அழிக்கப்பட்டன. இந்த நிலையில் சாட்டிக்கு கரையில் கோயில் கொண்டு எழுந்தருளிய அன்னையின் ஆலயமும் அழிவுற்றது. எனினும் அப்பகுதியில் வாழ்ந்த கத்தோலிக்கர் அன்னையின் திருச்சூழத்தை அங்கிருந்து கிணற்றிற்குள் பாதுகாப்பாக மறைத்து வைத்தனர். பல ஆண்டுகளின் பின்னர் அன்னையின் திருச்சூழம் கிணற்றிலிருந்து ஆய்வாளர்களால் மீட்கப்பட்டு மீண்டும் அப்பகுதி மக்களின் உதவியுடன் அன்னையின் பெயர் கொண்ட ஆலயம் அமைக்கப்பட்டது.

அலைகடலிலே மீன் பிடிக்கச் செல்லும் மீனவர்களுக்கு கலங்கரை விளக்கமாய், விடி வெள்ளியாய், பாதுகாப்புப் பெட்டகமாய் விளங்குவதாலும் அண்டி வந்தவர்க்கு அடைக்கலம் தருவதாலும் அனைவர்க்காகவும் பரிந்துரைப்பவளாகவும் திகழ்வதால் அன்னையவள் யாவராலும் சாட்டி "சிந்தாத்திரை மாதா" என அன்போடு அழைக்கப்படுகின்றாள். அனைவருக்கும் அருள் பாலிக்கும் சாட்டி சிந்தாத்திரை மாதா தனது ஒரு கையில் குழந்தை இயேசுவையும் மறு கையில் கப்பலையும் ஏந்திய வண்ணம் காட்சி தருவது "இயேசு சொல்லுவதை எல்லாம் செய்யுங்கள்" என்பதோடு பாவக்கடலில் மூழ்கிக் கிடக்கும் மனுக்குலத்தை கரை சேர்த்து இயேசுவிடம் கொண்டு சேர்க்கும் இடமாக திகழ்வதையும் சட்டி நினைக்கின்றன.

ஆண்டுதோறும் அன்னையின் பெருவிழா புரட்டாதி மாதத்தில் கடலலை தாலாட்டும் சாட்டிக்கு கடற்கரையில் கொண்டாடப்பட்டு வருகின்றது. சிந்தாத்திரை அன்னையின் கருணையையும், அன்பையும், பரிந்துரையையும் பெறுவதற்காக நாஸ்தோறும் இவ்வாலயத்திற்கு பக்தர்கள் தரிசனம் செய்வது மடுத்திருப்பதையே ஒருகணம் நினைக்கத் தூண்டுகின்றது. யாழ்ப. குடாநாட்டிலிருந்தும் ஏனைய பகுதிகளிலிருந்தும் அன்னையின் அன்பையும், பரிந்துரையையும் பெற திருவிழாக் காலத்தில் மக்கள் பெருமளவில் சாட்டிக்குத் திருப்பயணம் செய்கின்றனர்.

அனைவரையும் ஒன்றிணைக்கும் ஒற்றுமையின் இடமாக சாட்டி விளங்குவது நமக்கு பெருமை தருகின்றது. இந்து மக்கள் சாட்டி புனித சிந்தாத்திரை மாதாவை தமது தாயாக அன்பு செய்கின்றனர். அவர்கள் அன்னையின் மேல் கொண்டுள்ள அன்பிற்கு நிகரே இல்லை. அன்னையின் பெருவிழா நிறைவேய்திய பின்னர் வருகின்ற கொடி இறக்கும் நிகழ்வை தாமே முன்னின்று சிறப்பிக்கின்றார்கள். அன்றைய நாள் அவர்கள் அந்நிகழ்வைக் கோலாகலப்படுத்தி வருகின்றவர்கள் அனைவருக்கும் உணவு பரிமாறுவது எடுத்துக் காட்டுதற்குரியது.

கடந்த சில ஆண்டுகளுக்கு முன்னர் தற்போதைய யாழ்ப. மறை மர்வட்ட ஆயர் தோமஸ் சவுதரநாயகம் ஆண்டகை அவர்களால் இத்திருத்தலம் மறைமாவட்ட யாத்திரிகர் ஸ்தலமாக பிரகடனப்படுத்தப்பட்டதைத் தொடர்ந்து இங்கு திருவிழா மிகவும் கோலாகலமாக கொண்டாடப்பட்டு வருகின்றது. இவ்வருடம் சாட்டி புனித சிந்தாத்திரை மாதா திருத்தல பெருவிழா கடந்த 6ஆம் திகதி கொடியேற்றத்துடன் ஆரம்பமாகியது. தினமும் மாலை 4.30 மணிக்கு திருச்செம்பாலையுடன் நவநாள் வழிபாடுகள் நடைபெற்று வந்தன. நவநாட் காலத்தில் திருப்பலி முடிவில் செபமாவை பக்தியுடன் கூடிய அன்னையின் திருச்சூழப் பவனியும், ஆசீர்வாதமும் இடம்பெற்றது. இறுதி நாள் வழிபாடு நேற்று வெள்ளிக்கிழமை மாலை 5 மணிக்கு திருச்செம்பாலையுடன் ஆரம்பமாகி. அன்றைய தினம் திவ்விய நற்கருணைப் பிரசன்னமும் தொடர்ந்து பவனியும் இடம்பெற்றது.

பெருவிழாத் திருப்பலி இன்று காலை 7 மணிக்கு யாழ்ப. மறை மர்வட்ட ஆயர் தலைமையில் கூட்டுத் திருப்பலியாக ஒப்புக்கொடுக்கப்படும். இப்பெருவிழாவிற்கான சகலவிதமான ஆயத்தங்களையும், ஒழுங்குகளையும் சாட்டி புனித சிந்தாத்திரை மாதா திருத்தல பரிபாலகர் அருடதிரு ஸ்ரீனிஸலொஸ் பிலிப், அ.ம.தி. அடிகளார் அவர்கள் ஏற்பாடு செய்துள்ளார். அனைவரையும் அன்னையின் ஆசி பெற அன்புடன் நிற்கின்றோம்.

உதயன் உணவகம்
அனைத்து உணவுகளும் சுவை சீலலையாகவும் புகழ்கொள்ளும் ஒரே கிடம் உதயன் உணவகம்
புளியங்கடல் சந்தி, வேலணை.
C/1875

அன்ரன் மாலக் குடும்பம்
7 ஆம் வட்டாரம், வேலணை மேற்கு, வேலணை.
C/1875

கரோலின் நிரோசின் குடும்பம்
பெருகுவர்த்தி உற்பத்தி சாலல
மெழுகுவர்த்திகளை மொத்தமாகவும் சீலலையாகவும் பெற்றுக்கொள்ள ஒரே கிடம்
மாதா கோவிலை, சாட்டி வேலணை.
C/1876

இரட்டைப் பரியலாசியா குடும்பம்
மாதா கோவிலை, சாட்டி, வேலணை.
C/1877

குயின் சூலாள்
கஸ்ரமர் வீதி ஊர்காவற்துறை.
C/1878

சுகன் ஐஸ்க்ரீம்
மொத்தமாகவும் சீலலையாகவும் பிற நகர்ப்பகுதிகளுக்கும் ஓடராகவும் வழங்கப்படும். நாடவேண்டிய ஒரே கிடம்
உருவில் வித, மான்ப்பாய்.
C/1879

பயுரன் ரயர் டொகல்
அனைத்துவகையான பான்களுக்கும் ரீயுப்லெஸ் க்கொடுக்கப்படுவதுடன் பான்களங்கள் சேவிஸ் யது பெற்றுக்கொள்ள வேண்டிய ஒரே கிடம்
வங்காளாவடி, வேலணை.
C/1884

ஷாம்பல் உணவகம்
அனைத்து வகையான உணவுகளும் ஓடராகவும் சீலலையாகவும் பெற்றுக்கொள்ள ஒரே கிடம் ஷாம்பல் உணவகம்
குறிகாட்டுவான் வீதி, வங்காளாவடி, வேலணை.
C/1884

கஜமுசுள் மலர் டொகல்
அனைத்து வகையான மின்சாரப் பொருட்களும் கட்டடப் பொருட்களும், அனைத்துவகையான பெயின்ன்களும் பெற்றுக்கொள்ள நாடவேண்டிய ஒரே கிடம்
குறிகாட்டுவான் வீதி, வேலணை.
C/1883

ஹாபேட் குடும்பம்
சாட்டி மாதா கோவிலை, சாட்டி, வேலணை.
C/1882

கருஷ்ணபுரீணா குயாண்குள் குடும்பம்
1 ஆம் வட்டாரம், வேலணை கிழக்கு, வேலணை.
C/1881

அமலன் தேவதால் ஓர்மலர் குடும்பம்
4 ஆம் வட்டாரம், நுறையூர், வேலணை.
C/1880

பலநோக்கு கட்டுறியுச் சங்கம்
அனைத்து கிளைகளும் அந்து சாட்டி மாதாவின் அருள் கிடைத்தடார்த்துக்கின்றார்கள் லணை பலநோக்கு றுவச் சங்கத்தினர்.
C/1897

சிஷா அரிச் ஆலல
புழங்கல் அரிச், பச்சை அரிச், கல் மண் அற்றநிலையில் 10 கிலோ முதல் 50 கிலோவரை பொதி செய்த நிலையில் பெற்றுக்கொள்ளலாம்.
காவடி கிழக்கு, காவடி.
C/1897

சிஷா உணவகம்
அனைத்து வகையான சைவ உணவுகளும் ஓடராகவும் சீலலையாகவும் பெற்றுக்கொள்ள நாடவேண்டிய ஒரே கிடம்
வங்காளாவடி சந்தி, வேலணை.
C/1898

சோப்கா உலர் சலலயகம்
பட்டு உடைகளும் மற்றும் அனைத்து வகையான உடைகளும் சலவை செய்து கொடுக்கப்படும் ஒரே கிடம்
சாட்டி வீதி, 2 ஆம் வட்டாரம், வேலணை.
C/1899

குயாள் கருசியம்
செட்டிபுலம் சந்தி வேலணை.
C/1900

குணம் அன்ரன் ராஜ் குடும்பம்
1 ஆம் வட்டாரம், வேலணை கிழக்கு, வேலணை.
C/1901



நீங்களும் பங்குபற்றி பரிசீலனை வெல்லுங்கள்

1 1) பின்வரும் வினாக்கள் ஒவ்வொன்றிலும் தரப்பட்டிருக்கும் சமன்பாடுகளும் தீர்க்கப்பட்டிருக்கும் விதத்தை விளங்கிக் கொண்டு மூன்றாம் சமன்பாட்டில் வெற்றிடத்தில் வர வேண்டிய எண்ணைத் தருக.

- 1) $5 + 1 + 2 = 64$
 $2 + 3 + 2 = 49$
 $3 + 5 + 1 = ()$
- 2) $7 \# 8 \# 3 = 45$
 $6 \# 7 \# 2 = 26$
 $3 \# 5 \# 3 = ()$
- 3) $6 @ 3 > 2 = 20$
 $3 > 2 @ 2 = 7$
 $5 @ 3 > 3 = ()$
- 4) $8 (6 * 2) = 96$
 $10 (8 * 4) = 320$
 $12 (10 * 5) = ()$
- 5) $14 @ 6 > 3 = 32$
 $16 > 4 @ 5 = 69$
 $20 > 5 @ 10 = ()$

புதிர்ப்போட்டி 8 இன் சரியான விடைகள்

- 1) ஒட்டகம்
 2) புல்
 3) தயிங்கல்
 4) சிங்கம்
 5) வெட்டுக்கள்

- 1) A
 2) C
 3) C
 4) B
 5) C

- 1) 8636 83636 36436 336
 2) 8363336336 843446
 3) 436 434346 33633 833 334
 4) 4326636 363336 836336 3336336
 5) 4336333 33434 73336 336636 4636

சரியான விடை எழுதுபவர்களின் விபரங்கள் புகைப்படத்துடன் ஒவ்வொரு சனிக்கிழமையும் வெளிவருகின்றது

புதிர்ப்போட்டி 8 இல் வெற்றியீட்டியோர்

பெயர்: த.மதுஷா பாடசாலை: யா/ மெதடிஸ்த பெண்கள் உயர் தர பாடசாலை.	பெயர்: ராஜ்குமார் சுமித்தா பாடசாலை: யா/ மானிப்பாய் மகளிர் கல்லூரி	பெயர்: ய.தேவகீர்த்தனா பாடசாலை: யா/ நெடுந்தீவு மகா வித்தி.
பெயர்: இ.பிரியதர்சினி பாடசாலை: உடுவில் மகளிர் கல்லூரி.	பெயர்: பி.மேசிலோட் பாடசாலை: யா/ விக்கினைஸ்வராக் கல்லூரி.	

அதிக புள்ளிகளைப் பெற்ற திறமைசாலிகள் மூவருக்கு பெறுமதியான பரிசீல்கள் காத்திருக்கின்றன. உங்களுக்கான பரிசீல்கள் விபரம் பத்திரிகையில் வெளியாகும். மூன்று மாத கீறுதியில் தினமுரசு காரியாலயத்தில் வைத்து வழங்கிக் கொள்ளப்படும்.

2

ஆண்களும் பெண்களும் உள்ள ஒரு வகுப்பில் பரீட்சை முடிவுகளின் பின் அனுஷ்காவின் நிலை ஆறாவதாகவும் விக்ரம் பன்னிரண்டாவதாகவும் உள்ளனர். அந்த வகுப்பிலுள்ள பெண் பிள்ளைகளுள் அனுஷ்கா நான்காவதாகவும் பின்னிருந்து பதினாறாவதாகவும் உள்ளனர். விக்ரம் முன்னிருந்து ஏழாவதாகவும் பின்னிருந்து இருபத்து இரண்டாவதாகவும் உள்ளனர். இதனடிப்படையில் பின்வரும் வினாக்களுக்கு விடை தருக.

- 1) அனுஷ்காவுக்கு முன்னுள்ள ஆண்கள் எத்தனை பேர்? ()
- 2) அனுஷ்காவுக்கும் விக்கிரமிற்குமிடையே உள்ள பெண்கள் எத்தனை பேர் ()
- 3) வகுப்பில் உள்ள மொத்த ஆண்கள் எத்தனை பேர் ()
- 4) வகுப்பில் உள்ளோரின் மொத்த எண்ணிக்கை யாது? ()
- 5) விக்கிரமிற்கு பின்னிருக்கும் பெண்கள் எத்தனை பேர்? ()

3

கீழே காணப்படும் அட்டவணை சொற்களை அடிப்படையாகக் கொண்டவை. எவையேனும் இரு சொற்களை தெரிவு செய்து ஒவ்வொரு சொல்லில் இருந்தும் அடுத்து வரும் இரு எழுத்துக்களைப் பயன்படுத்தி நான்கு எழுத்துக்களைக் கொண்ட சொல்லை உருவாக்க வேண்டும்.

வருடம்	கடதாசி	திருமதி	மதகுரு	உம்பர்	அதிகாரி
குழந்தை	பஞ்சம்	வர்ணம்	தீபாவளி	நாற்றம்	சிந்தனை
பருப்பு	சமையல்	மஞ்சள்	கருடன்	இலங்கை	ஆட்கள்
இறைவன்	தேசியம்	கண்கள்	கடவுள்	எண்ணெய்	பண்பாடு
ஐம்பது	சராசரி	சங்கம்	பாடசாலை	மத்திய	ஒன்பது
ஆடவர்	மாற்றம்	தலையணை	ஓம்படை	அவ்வழி	ஐம்பொறி

- 1) புடவை வகைகளை உற்பத்தி செய்வதற்கு பயன்படுத்தப்படும் தாவரப் பொருள் ()
- 2) இணங்கு என்பதைக் குறிக்கும் மற்றுமொரு சொல் ()
- 3) மற்றவர் பொருட்களைத் திருடுபவர் ()
- 4) பாரிய நிலப்பரப்பைக் குறிக்கும் ஒரு சொல் ()
- 5) கண் தெரியாதவர் ()

புதிர்ப்போட்டி 8 இற்கான சரியான விடைகளை எழுதி வாராட்புலவழுவோர்

பெயர்: பா. சாருணி பாடசாலை: யா/ வேம்படி மகளிர் கல்லூரி.	பெயர்: கு.ஜெயராமன் பாடசாலை: யா/ மத்திய கல்லூரி.
பெயர்: இ.கயேந்திரன் பாடசாலை: யா/ இந்துக் கல்லூரி.	பெயர்: யோன்சன் ஏரன் டேவிஸ் பாடசாலை: யா/ பரியோவான் கல்லூரி.
பெயர்: து.கோகுலன் பாடசாலை: யா/ இந்துக் கல்லூரி.	பெயர்: க.தினேஸ் பாடசாலை: யா/ புத்தூர் ஸ்ரீ சோமல்கந்தா கல்லூரி.
பெயர்: கே.கோகில வாணி பாடசாலை: யா/ செம்பியன்பற்று அ.த.க.பாடசாலை.	பெயர்: செ.அபிமன் பாடசாலை: யா/ உரும்பிராய் இந்துக் கல்லூரி.

அனுப்பவேண்டிய முகவரி

புதிர்ப்போட்டி இல...
தினமுரசு
இல .373 பிரதான
வீதி,
யாழ்ப்பாணம்.

புதிர்ப்போட்டி 10 இற்கான விடைகளை எதிர்வரும் ஒக்டோபர் 04 ஆம் திகதிக்கு முன்னர் அனுப்புவதல் வேண்டும்.

முக்கிய குறிப்பு விண்ணப்பதாரரின் விபரம்

மாணவர் முழுப்பெயர்:-

பாடசாலையின் பெயர்

கடம் :- :-.....

தொலைபேசி இல.:-.....

முகவர் :-.....

.....

தபால் மூலமும் அனுப்பலாம், காரியாலயத்திலுள்ள புதிர்ப்போட்டிப் பெட்டியில் போடலாம். யாழ். பிரதான பேருந்து நிலையத்தில் உள்ள தினமுரசு செய்திப் பெட்டியிலும் போடலாம்.

யாழ். முஸ்லிம் பிரதேசத்தில் உட்கட்டுமான வேலைகள் ஆரம்பம்

(யாழ்ப்பாணம்)

யாழ்ப்பாணம் முஸ்லிம் வட்டாரத்தில் பல வேறு உட்கட்டுமான வேலைகள் மற்றும் அபிவிருத்திப் பணிகள் நடைபெற்று வருவதோடு, மேலும் பல திட்டங்கள் இவ்வருட இறுதிக்குள் நிறைவடையக்கூடியவாறு நடவடிக்கை எடுக்கப்பட்டுள்ளதாக அமைச்சர் டக்ளஸ்தேவானந்தா வின் இணைப்பாளரும் யாழ். மாநகரசபை உறுப்பினரும் மக்கள் பணிமனைத் தலைவருமான பி.ஏ.எஸ்.சபியான் தெரிவித்துள்ளார்.

இது தொடர்பாக அவர் தெரிவிக்கையில், முஸ்லிம் வட்டாரத்திற்குட்பட்ட ஏ.பி. லேன் வடிகால் வேலை தற்போது நடைபெற்று வருவதுடன் அபூபக்கர் வீதி வடிகால் வேலையும் விரைவில் ஆரம்பிக்கப்படவுள்ளது. ஜின்னா, ஆஸாத், ஜது ரூஸ் மகாம், மாவடி, காமால் ஆகிய வீதிகளின் வடிகால் வேலைகள் தற்போது ஆரம்பிக்கப்பட்டு வருவதுடன், பி.எஸ். லேன், பீடி லேன் ஆகியவற்றின் கல்வெட்டு வேலைகளும் நடைபெறவுள்ளது.

மேலும் புதிய சோனகத்தெரு தொடக்கம் 8ஆம் குறுக்குத்தெரு வீதிகளுக்கான கல்வெட்டு வேலைகளும், முஸ்லிம் கல்லூரி வீதியில் அமைந்துள்ள நூல் நிலைய புனர்நிர்மாண வேலையும்

ஆரம்பிக்கப்படவுள்ளன.

இதேநேரம் பலர் ஜம்ஆ மஸ்ஜித் வீதிக்கான பெயர்ப் பலகைகள் மூன்று சந்திகளிலும் வைக்கப்பட்டுள்ளதுடன், வீதிகளுக்கான மின்விளக்குகளும் பொருத்தப்பட்டுள்ளன. இவ் வீதி வேலைக்கும் ஏற்பாடு செய்யப்பட்டுள்ளன. நாவலர் வீதி, அபூபக்கர் வீதி, முஸ்லிம் கல்லூரி வீதி ஆகியவற்றினை காப்பற் வீதியாக்குவதற்கும் நடவடிக்கை எடுக்கப்பட்டுள்ளது. இவ்வேலைத் திட்டம் அடுத்த வருட ஆரம்பத்திலேயே நடைபெறவுள்ளது.

இவ்வேலைத்திட்டங்கள் அனைத்தும் யாழ். மாவட்ட அபிவிருத்திக்குழுத்தலைவரும் அமைச்சருமான டக்ளஸ் தேவானந்தாவின் வழிகாட்டுதலில் பொருளாதார அபிவிருத்தி அமைச்சு, யாழ். மாவட்ட செயலகம், பிரதேச செயலகம், மாநகர சபை ஆகியவற்றுடன் இணைந்து துரிதமாக முன்னெடுத்து முடித்து வைப்பதற்கு நடவடிக்கை எடுக்கப்பட்டு வருகிறது.

இதேநேரம் யாழ். முஸ்லிம் மையவாடி, ஜின்னாமதானம் ஆகியவற்றைச் சீர் செய்வதற்கும் சின்னக்குளம் பெரியகுளம் ஆகியவற்றை ஆழமாக்குவதற்கும், நடவடிக்கை எடுக்கப்பட்டு வருவதாக அவர் மேலும் தெரிவித்துள்ளார்.

கரவெட்டி பிரதேச அபிவிருத்திக்கு அன்றாடம் முகப்படுத்தப்பட்ட நிதி ஒதுக்கீடு

(யாழ்ப்பாணம்)

2012 ஆம் ஆண்டுக்கான பன் முகப்படுத்தப் பட்ட நிதி ஒதுக்கீட்டின் மூலமாக அமைச்சர் டக்ளஸ் தேவானந்தா, ஈ.பி.டி.பி. யாழ் மாவட்ட நாடாளுமன்ற உறுப்பினரான சில்வேஸ்திரி அலென்ரின் ஆகியோர் தமது நிதி மூலம் கரவெட்டி பிரதேச அபிவிருத்தி திட்டங்களுக்கென 5 இலட்சத்து 80 ஆயிரம் ரூபா ஒதுக்கியுள்ளனர்.

இதன்படி கட்டைவேலி மெ.மி. த.க. பாடசாலைக்கு பாண்ட் வாத்தியக்கொள்வனவுக்கென 50 ஆயிரம் ரூபாவும், சரஸ்வதி மகாலி வித்தியாலயத்திற்கு பாண்ட் வாத்தியக்கொள்வனவுக்கென 50 ஆயிரம் ரூபாவும், துணாலை தெற்கு அத.க. பாடசாலைக்கு பாண்ட் வாத்தியக்கொள்வனவுக்கென 50 ஆயிரம் ரூபாவும், கொற்றாவத்தை அமி.த.க. பாடசாலைக்கு பாண்ட் வாத்தியக்கொள்வனவுக்கென (பெரியது) 1 இலட்சத்து 20 ஆயிரம் ரூபாவும், நீதிதேவி சனசபை நிலைய முன்பள்ளிக்கு கற்றல் உபகரணங்கள் கொள்வனவுக்

கென 50 ஆயிரம் ரூபாவும், வளாமதி விளையாட்டுக் கழகத்திற்கு விளையாட்டு உபகரணங்கள் கொள்வனவுக்கென 50 ஆயிரம் ரூபாவும், திருவள்ளூர் விளையாட்டுக் கழகத்திற்கு விளையாட்டு உபகரணங்கள் கொள்வ

னவுக்கென 50 ஆயிரம் ரூபாவும், காந்தி சனசபை நிலையத்தின் புனர்மைப்புக்கென 1 இலட்சம் ரூபாவும், வேலவன் சன சபை நிலையத்தின் கூரை திருத்தத்திற்கென 60 ஆயிரம் ரூபாவும் ஒதுக்கியுள்ளனர்.



யாழ்ப்பாணத்திற்கு நேற்று முன்தினம் வருகை தந்த பொது நலவாயநாடுகளின் நாடாளுமன்ற பிரதிநிதிகள் குழுவினர் யாழில் பல்வேறு இடங்களுக்குச் சென்றனர். இதன்போது தென்மராட்சி மறவன்புலோ பகுதிக்குச் சென்ற வேளை அங்குள்ள வீடொன்றில் பொதுநலவாய பிரதிநிதிகள் இருவர் சமையலில் ஈடுபடுவதைக் காணலாம்.

நூல் வெளியீடு

சைவப்புலவர் குறஜீவன் எழுதிய 'பெரியபுராணத்தில் சைவசித்தாந்தம்' எனும் சைவ சித்தாந்த நூல் வெளியீட்டுவிழா நடைபெறவுள்ளது. ஏழாலை சைவசித்தாந்த ஆய்வு நிறுவனத்தால் நடத்தப்படும் இந்த நூல் வெளியீட்டு விழா நல்லூர் நாவலர் கலாசார மண்டபத்தில் எதிர்வரும் செவ்வாய்க்கிழமை காலை 9.30 மணிக்கு நடைபெறவுள்ளது.

சைவப்புலவர் சு. செல்லத்துரையின் தலைமையில் நடைபெறவுள்ள இவ்விழாவில் வரவேற்புரையினை சைவசித்தாந்த ஆய்வு நிறுவனச் செயலாளர் ரமணராஜா, ஆசியுரையினை பண்டிதர் அ.தங்கமயில் வழங்கவுள்ளனர். வாழ்த்துரைகளை பேராசிரியர் எஸ்.சத்தியசீலன், கலாநிதி மனோன்மணி சண்முகதாஸ், கரைசிப்பிரதேச செயலர் கோ. நாகேஸ்வரன் ஆகியோர் வழங்கவுள்ளனர்.

நூல் அறிமுகவுரையினை வாழ்நாள் பேராசிரியர் ப.கோபாலகிருஷ்ண ஐயர், வெளியீட்டுரையினை யாழ்ப்பல்கலைக்கழக இந்து நாகரிகத்துறைத்தலைவர் பேராசிரியர் மா. வேதநாதன் ஆகியோர் ஆற்றவுள்ளனர்.

முதற்பிரதியை கு. சுஜீவன் (லண்டன்) பெறவுள்ளார். ஆய்வுரைகளை பேராசிரியர் அ. சண்முகதாஸ், பேராசிரியர் ச.குமாரவடிவேல் ஆகியோரும் ஏற்புரையினை நூலாசிரியர் கு.குறஜீவனும் ஆற்றவுள்ளனர்.

புதிய மாணவர்களுக்கான அனுமதிப்பரீட்சை

(அச்சவேலி)

யாழ்ப்பாணம் சென்பற்றிகல் கல்லூரியில் எதிர்வரும் 2013 ஆம் ஆண்டில் புதிய மாணவர்களை இணைத்துக் கொள்வதற்கான அனுமதிப்பரீட்சைகள் இன்று சனிக்கிழமை காலை இடம் பெற்றுமென அறிவிக்கப்பட்டுள்ளது.

அடுத்த வருடம் புதிய வகுப்புக்களில் இப்பாடசாலையில் இணைந்து கல்வி கற்பதற்காக விண்ணப்பித்த புதிய விண்ணப்பதாரிகளுக்கு அவர்களின் திறமைகளை பரிசீலிப்பதற்காக நடாத்தப்படும் இப்பரீட்சை ஏற்கனவே அறிவிக்கப்பட்டுள்ள நேர குசிகளுக்கமைய திட்டமிடப்பட்ட நடைபெறும் எனவும் இப்பரீட்சையின் மூலம் தகுதியான மாணவர்கள் இனங்காணப்பட்டு அவர்களுக்கு புதிய கல்வி ஆண்டில் புதிய வகுப்புக்களிற்கான அனுமதிகள் வழங்கப்படும் எனவும் தெரிவிக்கப்பட்டுள்ளது.

எனவே புதிய கல்வி ஆண்டில் இணைந்து கொள்வதற்காக விண்ணப்பித்த மாணவர்களை இன்றைய தினம் நடைபெறவுள்ள அனுமதிப்பரீட்சைக்கு உரிய நேரத்திற்கு அதற்கான ஆயத்தங்களுடன் சமூகமளிக் குமாறும் அறிவிக்கப்பட்டுள்ளது.

மெய்தான் பாருங்கோ...

கற்றல் என்பது கல்வி மட்டுமல்ல...

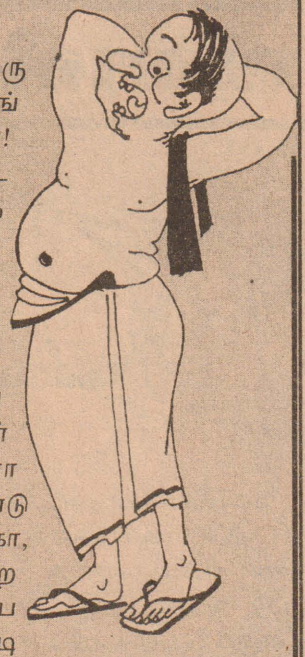

போன செவ்வாய்க்கிழமை ஒரு பேப்பரில் வந்த ஆசிரியர் தலையங்கத்தைப் படிச்சனான் பாருங்கோ! நல்ல ஆக்கபூர்வமான விசயமொண்டை ஆசிரியர் எடுத்து அலசி ஆராஞ்சிருக்கிறார் கண்டியளே!

"நடந்து முடிந்த யுத்தத்தில் தங்கள் வாழ்வின் ஆதாரங்கள் அனைத்தையும் முற்றாக இழந்த மக்களின் பிரச்சினைகளை, அத்தகைய இழப்புக்களைச் சந்திக்காத தமிழ்மக்கள் விளங்கிக் கொண்டிருக்கிறார்கள் எனப்பது கேள்விக்குறியே..." என்று சொல்லியிருக்கிற விசயம் பாருங்கோ, போருக்குள்ள பாதிக்கப்பட்டு நிச்சிற சனங்களினர் முகத்தில் புன்சிரிப்பையும், போருக்கு வெளியால ரேடியோவில் செய்தியளாயும், ரி.வி., இன்டர்நெட்டில காட்சியளாயும் பாத்த சனங்களுக்கு புண்ணில புளிபட்ட மாதிரித்தான் இருந்திருக்கும்.

ஏனெண்டால், உண்மையைத்தான் அந்த ஆசிரியர் உரசியிருக்கிறார் கண்டியளே. உண்மை சுடுகுதெண்டால் சம்பந்தப்பட்டவை பிழை விட்டிருக்கினம் எண்டதுதான் அர்த்தம்.

அந்த ஆசிரியர் தலையங்கத்தில் கல்வியைப் பற்றித்தான் அவர் முதன்மையான விசயமாகச் சொன்னாலும், அதற்கும் அப்பால வேறே சில பிரச்சினையளும் இருக்குப் பாருங்கோ!

சண்டேக்கை அவலப்பட்ட ஒவ்வொரு பிள்ளையளினர்தாய் - தேப்பனுகள் இப்ப என்னெண்டால், 'கடவுளே! இனியொரு சண்டை சச்சரவுகள், அடிபாடு பிரச்சினையள் வரக்கூடாது...' என்று நினைக்கினம்.

ஏன்தெரியுமே!

அந்தளவுக்கு நல்லாச் சீரழிஞ்சு போட்டினம். அப்படியான ஒரு சீரழிவு இனி இந்த மண்ணில வரக்கூடாதெண்டதிலயும், தங்கட பிள்ளையள் கல்வியில மேலோங்கி நிண்டால், எதையும் பகுத்தறிந்து நடந்து கொள்ளுவினம் எண்டும் நினைக்கிறதால்தான் படிப்பில ஊக்கப்படுத்துகினம்.

ஆனா வலிதெரியாமல் வாழ்ந்தவைக்கு; இப்ப வாழ்ந்து கொண்டிருக்கிறவைக்கு படிப்பினர் அருமை தெரியுதில்லைப் பாருங்கோ! அந்த நாளே நடந்த அந்தக் 'ஹர்த்தால்' எண்டது திரும்பவும் இப்ப வன்னிக்கு வெளியில முளைவிடத் தொடங்கியிருக்குது போலக் கிடக்குது.

அதோடை இன்னுமொரு விசயத்தைச் சொல்ல வாறன். போருக்கை அவலப்பட்ட சனங்களை ஆரம்பத்தில் அனுதாபமாப் பாத்தகாலம் போய், இப்ப அருக்குளிப்பாகவும் அங்கால ஒதுக்கி வைக்கிற நிலையாகவும் மாறிக்கொண்டு வருகுது கண்டியளே!

நானும் போருக்கை அம்பிட்டவன்... எண்ட ரீதியில எனக்கும் உப்பிடி நிறைய அனுபவங்கள் கிடைச்சிருக்குது. ஆனா, நான் உதுகளைப் பெரிசாக் கணக்கெடுக்கிறேல்லைப் பாருங்கோ!

ஏன் தெரியுமே? வலி தெரியாமல் வாழுவதைக்கு எங்கட வருத்தம்; துன்பம் புரிஞ்சிருக்க; தெரிஞ்சிருக்க நியாயமில்லைத் தானே! தலையிடயும் காச்சலும் தனக்கு வந்தால்தான் தெரியுமெண்டு சொல்லுறவை.

சீரில்லாத அரசியல் தலைமைகளால அவலத்தையும்; அந்தரிப்புக்களையும் சந்திச்சுப் போட்டு இருக்கிறம். இனியும் இப்பிடயானதொரு நிலை வரவேணுமெண்டு சிலபேர் தங்கட அரசியலுக்காக விரும்புகினம். இந்த அரசியல் விருப்பத்துக்கு அவலத்தைச் சந்திக்காத அனேகம் பேர் துதிபாடிக்கொண்டு திரியினம்.

இன்னொரு அடிபாடு தங்களால தொடக்க முடியாவிட்டாலும், கடைசி ஐ.நா.சபை அல்லாட்டி அமெரிக்கனைக் கொண்டு வந்தாவது தொடக்கிறதுக்கு காத்துக்கொண்டிருக்கினம். அப்பிடி ஒண்டு திரும்பவும் தொடங்குமாயிருந்தால், இடப்பெயர்வு அவலங்களுடாக பெரும் இன்னல்களைச் சந்திச்சுப்போட்டு இருக்கிற வன்னிச் சனத்துக்கு அது ஒரு தூசு மாதிரித் தெரியும்! பதட்டப்பட மாட்டினம்.

ஆனா, போரின் வலியை அனுபவியாமல் வெளியால இருந்து கொண்டு, அப்பப்ப போராட்டம் நடத்திக்கொண்டிருக்கிற ஆக்களுக்கு, அது ஒரு புது அனுபவமாக இருக்கிறது மட்டுமில்லை, போருக்கை அம்பிட்ட சனத்தினர் மனசைப் புண்படுத்தின நிகழ்வுகளும்; அதுக்குரிய பலனுகளும் எப்படிப்பட்ட தெண்டு அப்பதான் விளங்கும் கண்டியளே!

தலையிடயும் காய்சலும் தனக்கு வந்தால்தான் தெரியும்... எண்டு எங்கட முன்னோர்கள் சுமாவே சொல்லி வைச்சவை.

- சின்னக்குட்டி சின்னச்சாமி.

வலி.வடக்கின் மேலும் சில பகுதிகளை விரைவில் விடுவிப்பதற்கு நடவடிக்கை



(வலிகாமம்)

வலி.வடக்கின் விடுவிக்கப்படாத பகுதிகளை விடுவிப்பதற்கான நடவடிக்கைகள் முன்னெடுக்கப்பட்டு வருவதாகவும் அப்பகுதிகளிலும் மீள்குடியேற்றம் இடம்பெறவுள்ளதாகவும் பாரம்பரிய கைத்தொழில்கள் மற்றும் சிறுதொழில் முயற்சி அபிவிருத்தி அமைச்சர் டக்ளஸ் தேவானந்தா உறுதிபடத் தெரிவித்தார்.

வலிகாமம் வடக்கு பிரதேச ஒருங்கிணைப்புக்குழுக் கூட்டம் கடந்த செவ்வாய்க்கிழமை அமைச்சர் தலைமையில் செயலக மண்டபத்தில் நடைபெற்ற போது அங்கு கருத்துத் தெரிவிக்கையிலேயே அவர் இவ்வாறு தெரிவித்தார். அவர் மேலும் தெரிவிக்கையில்,

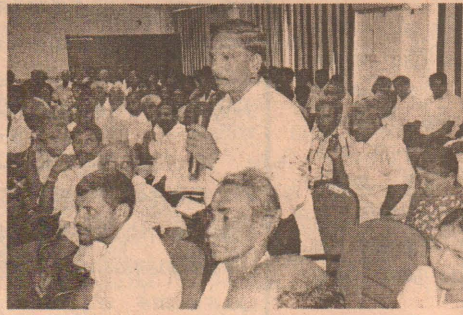

கடந்த காலங்களில் விடுவிக்கப்படாத பகுதிகளில் விடுவிக்கப்பட்டுள்ள கட்டமாக ஏற்கனவே விடுவிக்கப்பட்டு மக்கள் மீளக் குடியேறியுள்ள நிலையில், மேலும் பல பகுதிகளும் இதேபோன்று விடுவிக்கப்படுவதற்கான நடவடிக்கைகள் முன்னெடுக்கப்பட்டு வருவதோடு, அப்பகுதிகளிலும் மீள்குடியேற்றமும் இடம்பெறவுள்ளது.

மீள்குடியேற்றப்பட்ட பகுதிகளில் வாழும் மக்களுக்கு அடிப்படை வசதிகள் போதுமான அளவில் பூர்த்தி செய்யப்படவில்லை. அத்தேவைகளையும் நிறைவு செய்வதற்கான நடவடிக்கைகள் துறைசார்ந்தோருடாக மேற்கொள்ளப்படும். அத்தோடு, யுத்தத்தின் போது தமது வீடுகளை இழந்த மக்களுக்கு இந்திய அரசின் வீட்டுத்திட்டம் கிடைக்க

வழி யேற்படுத்தப்படும் அதேவேளை, யுத்த காலத்தின் போது அரசு உத்தியோகத்தர்களின் வீடுகள் சேதமடைந்திருப்பின் அவற்றின் புனரமைப்பிற்கு வங்கிகள் ஊடாக இலகு கடன்களைப் பெற்றுக் கொள்வதற்கும் உரிய நடவடிக்கை எடுக்கப்படும் எனவும் தெரிவித்தார்.

கால்நடை, சுகாதாரம், மற்றும் வீதி அபிவிருத்தி அதிகாரசபை, வீதி அபிவிருத்தி திணைக்களம், பிரதேச சபை ஆகியவற்றின் கீழான வீதிகளின் புனரமைப்புப் பணிகள் உள்ளிட்ட பல்வேறு விடயங்களிலும் கவனம் செலுத்தப்பட்டது.

இதன்போது ஈ.பி.டி.பியின் யாழ். மாவட்ட நாடாளுமன்ற உறுப்பினர் சில் வேஸ்திரி அலென்ரின் (உதயன்), ஈ.பி.டி.பியின் யாழ்.மாவட்ட அமைப்பாளர் கந்தசாமி கமலேந்திரன், ஈ.பி.டி.பியின் வலிகாமம் அமைப்பாளர் சிவகுரு பாலகிருஷ்ணன் (ஜீவன்), ஈ.பி.டி.பியின் வலி.வடக்கு அமைப்பாளர் ஜெயபாலசிங்கம் (அன்பு), தமிழ்த் தேசியக் கூட்டமைப்பு நாடாளுமன்ற உறுப்பினர் சிறிதரன் உள்ளிட்டவர்களுடன் துறைசார்ந்த பலரும் உடனிருந்தனர்.

மிருக பலி பூஜைக்கு அரசு அனுமதிக்காது

(கொழும்பு)

மிருக பலி பூஜைகளை நடாத்துவது தொடர்பில் ஆலய நிர்வாகத்துடன் அரசாங்கம் இணக்கப்பாடுகளை ஏற்படுத்திக்கொள்ளவில்லை என ஜனாதிபதியின் செயலாளர் லலித்வீரதுங்க தெரிவித்துள்ளார்.

கபிலவஸ்து புனிதப் பொருள் காட்சிப்படுத்தப்பட்ட காலத்தில், சிலாபம் முன்னேஸ்வரம் ஸ்ரீ பத்ரகாளி அம்மன் ஆலயத்தில் மிருகபலி பூஜைகள் நடத்தாமையே தொடர்பில் ஜனாதிபதி நன்றி தெரிவித்திருந்தார் என அவர் குறிப்பிட்டுள்ளார்.

எனினும், நன்றி தெரிவிப்பானது மிருகபலி பூஜையை நடாத்துவதற்கான அனுமதியாகக் கருதப்பட முடியாது என அவர் சுட்டிக்காட்டியுள்ளார்.

இந்த மிருக பலி பூஜைகளில் தாம் சில சந்தர்ப்பங்களில் கலந்துகொண்டதாக வெளியான தகவல்களில் எவ்வித உண்மையும் கிடையாது என அவர் குறிப்பிட்டுள்ளார்.

கொள்கை அடிப்படையில் இவ்வாறான மிருக வதைகளை அரசாங்கம் ஏற்றுக்கொள்வதில்லை என அவர் சுட்டிக்காட்டியுள்ளார்.

மிருக பலி பூஜை தொடர்பில் நீதிமன்றில் வழக்கு விசாரணைசெய்யப்பட்டு வருவதனால் அது தொடர்பான தீர்ப்பு வெளியிடப்படும் வரையில் அரசாங்கம் காத்திருக்கின்றது என அவர் குறிப்பிட்டுள்ளார்.

தமிழக பயண எச்சரிக்கை விரைவில் தளர்த்தப்படும்

(கொழும்பு)

இலங்கை யாத்திரிகர்கள் தமிழ்நாட்டுக்கு செல்வது தொடர்பாகத் தற்போது விதிக்கப்பட்டுள்ள தடை உத்தரவு விரைவில் நீக்கப்படுமென ஊடக மற்றும் தகவல்துறை அமைச்சர் கெஹலிய ரம்புக் வெல் தெரிவித்தார்.

இது தொடர்பாக இந்திய பாதுகாப்பு அதிகாரிகளுடன் தற்சமயம் பேச்சுவார்த்தை நடத்தப்பட்டு வருவதாகவும் அமைச்சர் குறிப்பிட்டார்.

அமைச்சர் கெஹலிய ரம்புக் வெல் தலைமையில் அமைச்சின் கேட்போர் கூடத்தில் நேற்று முன்தினம் நடைபெற்ற

அமைச்சரவை தீர்மானங்களை அறிவிக்கும் செய்தியாளர் மாநாட்டின் போது அமைச்சர் இதனைத் தெரிவித்தார்.

இலங்கையிலிருந்து தமிழ்நாட்டுக்குச் சென்ற யாத்திரிகர்கள் அங்கு தாக்கப்பட்ட சம்பவத்தையடுத்து மக்களின் பாதுகாப்பு நலன் கருதி இலங்கையிலிருந்து தமிழ்நாட்டுக்குச் செல்வதை அரசாங்கம் தடை செய்ததை தெரிந்ததே.

இந்தத் தடை உத்தரவு எப்போது தளர்த்தப்படுமென செய்தியாளர் ஒருவர் எழுப்பிய கேள்விக்குப் பதிலளிக்கையிலேயே அமைச்சர் இத்தகவலைத் தெரிவித்தார்.

சட்டத்திற்கு முரணான அழைப்பிதழ் கூட்டத்திற்கு சமூகமளிக்க மறுப்பு

(வலிகாமம்)

சட்டத்திற்கு முரணான கூட்ட அழைப்பிதழால் வலி.கிழக்கு பிரதேச சபை செயலாளர் கூட்டத்திற்கு சமூகமளிக்க மறுத்துள்ளார்.

இவ்விடயம் குறித்து மேலும் தெரியவருவதாவது,

வலி.கிழக்கு பிரதேச சபைக்கான விசேட பொதுக்கூட்டம் நேற்றுக் காலை 10.00 மணிக்கு இடம்பெறும் என வலி.கிழக்குப் பிரதேச சபைத் தவிசாளரால் அறிவிக்கப்பட்டிருந்தது.

இந்த அழைப்புக் கடிதம் குறித்து பிரதேச சபை செயலாளர் தனது பதில் கடிதத்தை பிரதேச சபைத் தவிசாளருக்கு

அனுப்பி வைத்துள்ளார்.

அதில் மேற்படி விடயம் சார்பாக தங்களினால் கையொப்பமிட்டு விசேட கூட்ட அழைப்பிதழ் எனக்கு அனுப்பி வைக்கப்பட்டமை பிரதேச சபை விதிகளுக்கு முரணானது என்பதுடன், கூட்டத்தின் அழைப்பானது ஒழுங்கு விதிகளுக்கு முரணாக இருப்பதனால் கூட்டத்திற்கு என்னால் சமூகமளிக்க முடியாது

என்பதையும் தங்களுக்கு மன வருத்தத்துடன் தெரிவித்துக் கொள்கின்றேன் எனக் குறிப்பிடப்பட்டுள்ளது.

இந்தக் கடிதத்தின் பிரதிகள் உள்ளூராட்சி ஆணையாளர், பிராந்திய உள்ளூராட்சி உதவி ஆணையாளர், வலி.கிழக்கு பிரதேச சபை உறுப்பினர் ஐங்கரன் ஆகியோருக்கு அனுப்பி வைக்கப்பட்டுள்ளது.

மாதிப்புக்களிலிருந்து வர்த்தகர்களை விடுவிப்பதற்கான ஆலோசனைகள்

யாழ்ப்பாண மாவட்ட வர்த்தகர்கள் தற்போதும், எதிர்காலத்திலும் ஏற்படும் பிரச்சினைகள் மற்றும் பாதிப்புக்களிலிருந்து தங்களை விடுவிப்பதற்கான சில ஆலோசனைகள் யாழ்.மாவட்ட வர்த்தக சங்கங்களின் சம்மேளனத்தினால் முன் வைக்கப்பட்டுள்ளது.

இது தொடர்பாக சம்மேளனம் விடுத்துள்ள பிரசுரத்தில் தெரிவிக்கப்பட்டுள்ளதாவது, வர்த்தகர்கள் தங்களின் வருமானத்திற்கு ஏற்ப திட்டங்களைத் தொடங்குவது சிறந்தது.

வர்த்தகர்கள் வர்த்தக நடவடிக்கைகளிலும், முதலீட்டு நடவடிக்கைகளிலும் மற்றும் கடன்பட்டுத் தொடங்கும் நடவடிக்கைகளிலும் திட்டமிடல் இல்லாமல் எக்காரணம் கொண்டும் செயற்படுத்தல் தவிர்க்கப்படல் வேண்டும். எப்பொழுதும் வர்த்தகர்கள் நலன் சார்ந்த முதலீடுகள் மேற்கொள்ளப்படும் போது ஆலோசனைகளைப் பெற்றுச் செய்யுங்கள்.

வர்த்தகர்கள் அளவுக்கதிகமான பொருட்களைக் கொள்வனவு செய்தலைத் தவிர்த்து தங்களது வர்த்தக ஸ்தாபனம் அமைந்துள்ள சூழலில் மக்களின் தேவைக்கு ஏற்ப பொருட்களைக் கொள்வனவு செய்தல் சிறந்தது.

தற்போதைய வட்டி வீதம் நாட்டில் கூடியிருப்பதால் அதிகமாக கடன் பட்டு வர்த்தக நடவடிக்கைகளில் ஈடுபடுவதைத் தவிர்த்துக் கொண்டு வர்த்தக நடவடிக்கைகளுக்காக பெற்ற கடனைச் செலுத்துவதற்காக மீளவும் அதிக வட்டிக்கு கடன்படும் முறையைத் தவிர்த்துக் கொள்ள வேண்டும்.

தற்போது வங்கிகளின் வட்டி வீதம் 28 இல் இருந்து 32, வீதமாக அதிகரிக்கப்பட்டுள்ளது.

வர்த்தகர்கள் வர்த்தக நடவடிக்கைகளில் ஈடுபடும் போது சட்ட ரீதியாக அதனைச் செயற்படுத்தல் வேண்டும்.

விலைக் கட்டுப்பாடு, விலைப்பட்டியல் இருதல் மற்றும் காலாவதியான பொருட்களை விற்பனை செய்தலைத் தவிர்த்தல் போன்றவற்றில் வர்த்தகர்கள் அதி முக்கிய கவனம் செலுத்துதல் வேண்டும்.

அங்கீகரிக்கப்பட்ட நிறுவனங்களின் பொருட்கள் தவிர்த்த ஏனைய பொருட்களை விற்பனை செய்வதைத் தவிர்த்துக் கொள்ளல்.

நீங்கள் வியாபார நடவடிக்கைகளின் போது காசோலை வழங்கி தங்களின் வங்கிக்கணக்கில் பணம் பற்றாக்குறைவு காரணமாக காசோலை திரும்பும் பட்சத்தில் உடனடியாகக் காசோலைக்கு பணம் செலுத்தி காசோலையைத் திரும்பப் பெற்றுக் கொள்ளவும்.

ஏனெனில் தற்போது காசோலை மோசடி சம்பந்தமான பிரச்சினைகளுக்கு சட்ட நடவடிக்கைகள் மிகக் கடுமையாகவும், இறுக்கமாகவும் உள்ளதால் திரும்பிய காசோலையைத் திரும்பப் பெற்று உங்களைப் பாதுகாத்துக் கொள்ளுங்கள். என யாழ்.மாவட்ட வர்த்தகர்களிடையே விழிப்புணர்வை ஏற்படுத்துவதற்காக இந்த அறிவிப்புக்கள் விடுக்கப்பட்டு வருவதாக அதில் மேலும் தெரிவிக்கப்பட்டுள்ளது.

(பா)

கோவிந்த சலையக் கையில் கொண்டு...

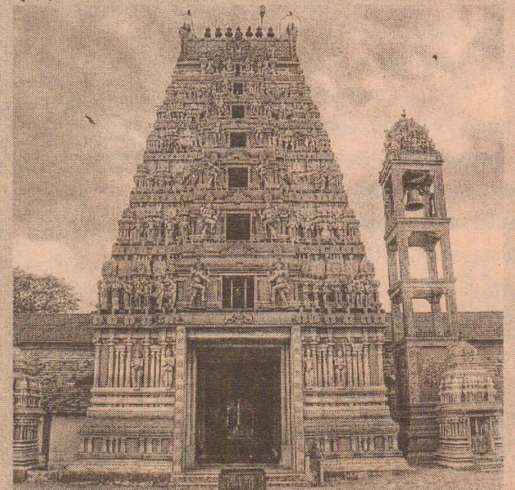

“பொன்னயம் பதியில் வரதராஜப் பெருமானாகவும் கன்னையம் பகுதியில் வல்லிபுர ஆழ்வாராகவும்”

அமைந்திருக்கும் வல்லிபுர மாயவனுக்கு நந்தன வருடம் 2012 ஆம் ஆண்டுக்கான உற்சவங்கள் நேற்றுக் காலை 10.30 மணிக்கு கொடியேற்றத்துடன் ஆரம்பமாகியது.

இவ்வாலயத்திற்கு தலச்சிறப்பு மாத்திரமின்றி அவ்வாலயத்தை அழைக்கும் பெயரினும் பெரும் சிறப்புண்டு. திருமாலைப் பாடிப் பரவி பக்தியிலே ஆழ்ந்தவர்கள் ஆழ்வார்கள். இவ்வாலயம் வல்லிபுரம் என்ற ஊரிலே அமைந்திருப்பதனால் வல்லிபுரம் என்றும் ஆழ்வார்க்கு முதன்மை கொடுப்பதனால் ஆழ்வார் என்றும் பெயர் பெற்று ‘வல்லிபுர ஆழ்வார்’ என்று பெயர் சூட்டப்பட்டுள்ளது.

இவ்வாலயத்தை சூழவுள்ள மக்கள் தம் குழந்தைகளுக்குப் பெயர் சூட்டும் போது ஆழ்வார் என்ற சொல்லையும் சேர்த்து இட்டு மகிழ்கின்றனர். இப்பகுதியில் பசுக்களுக்கு இலட்சினை இடும் போது ‘ஆ’ என்ற எழுத்தோடு சக்கரத்தையும் குறித்து விடுவார்கள். கோவிந்தனின் சூழல் இசையிலே மயங்கி ‘ஆ’ நிரைகள் பால் சொரிந்தது போல பால் பெருகும் என இம்மக்களுக்கு ஓர் நம்பிக்கையாகும்.

(தொடரும்)

திரு.ச.யாதவானந்தன்
(ஆசிரியர்)

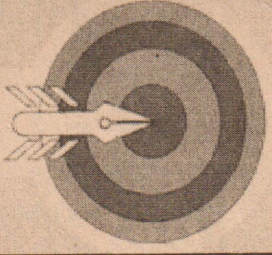

க.பொ.த. (சாதாரணதர)

அலகு ரீதியான பயிற்சி

விஞ்ஞானம்

(10.10, 10.11, 11. 6, 11. 5)

ஆசிரியர் : T.S.ஜனார்த்தனன்
(B.sc)

1) அடைப்புக்குறிக் குள் தரப்பட்டவற்றைப் பயன்படுத்தி இடைவெளிகளை நிரப்புக.

(நேர், மறை, அழுத்தவேறுபாடு, நிலைமின், ஓட்டமின், இலத்திரன் ஓட்டம், பொன்னிலை மின்காட்டி, ஆடலோட்டம், நேரோட்டம், ஓம்மாணி, நீளம், கு.வெ.பரப்பு, கம்பி ஆக்கப்பட்டுள்ள திரவியம்)

1. எனும் இரண்டு வடிவங்களில் மின் இனம் காணப்பட்டுள்ளது.
2. அணுக்களினுள் புரோத்தன்கள் ஏற்றமுடையனவாகவும் இலத்திரன்கள் ஏற்றமுடையனவாகவும் காணப்படுகின்றன.
3. ஏற்றங்களை அறிய உதவும் கருவி ஆகும்.
4. மின்னோட்டம் என்பது கடத்திகளினூடாக பாயும் ஆகும்.
5. மின்னோட்டம் என இரு வகைப்படும்.
6. தடை தங்கியுள்ள காரணிகள்
7. தடையை அளக்கும் கருவி ஆகும். தடையின் அலகு
8. வெப்பநிலை போன்ற பௌதிக கணியங்கள் மாறாதிருக்கும்போது கடத்தி ஒன்றினூடாக பாயும் மின்னோட்டம் அதன் அந்தங்களினூடான சமனாகும்.

2) சுருக்கமான விடை தருக.

1. மின்வெப்ப சாதனங்கள் இரண்டு தருக.
2. மின்வெப்ப சாதனங்களில் ஏற்படும் சக்தி மாற்றம் யாது?
3. மின்குமிழில் பயன்படுத்தப்படும் தங்குதன் இழை எவ் உலோகத்தால் ஆனது?
4. வெப்பச்சுருள் எவ் கலப்பு உலோகத்தால் ஆக்கப்பட்டது?
5. மின்வெப்பசாதனங்களில் ஒரு செக்கனில் வெப்பமாற்றப்படும் சக்தியின் அளவு தங்கியுள்ள காரணிகள்?
6. மின்காந்தம் ஆக்கப் பயன்படும் உலோகம் எது?
7. மின் முலாம் இடப்படும் சந்தர்ப்பங்கள் மூன்று கூறுக.
8. மின்னைக் கடத்தும் கரைசல்கள் இரண்டு கூறுக.
9. கடத்தி ஒன்றினூடாக 5 அம்பியர் மின்னோட்டம் பாயும்போது அக்கடத்தி யூடான மின்னழுத்த வேறுபாடு 2 வோல்ட் எனின் தடையை காண்க.
10. ஓர் இழையின் விளக்கை 24 V மின்னழுத்த வித்தியாசமுடைய மின் வழங்கலுடன் தொடுக்கும்போது அதனூடாக 3 A மின்னோட்டம் பாய் கிறது. அவ்விளக்கை 5 நிமிட நேரம் ஒளிரவிடும்போது விடுவிக்கப்படும் வெப்பத்தின் அளவு யாது?

3) சரி பிழை கூறுக.

1. மின்காந்த அலைகள் யாவும் குறுக்கு அலைவடிவில் ஊடு கடத்தப்படும்.
2. நாடாப் பகுதியில் பூசப்படும் காந்தத் திரவியம் இரும்பு அல்லது குறோமியம் ஓட்சைட்டு ஆகும்.
3. உருகிகட்குப் பதிலாக நுண்கற்றுடைப்பான் பயன்படுத்தப்படுகிறது.
4. மின்னினால் தீப்பற்றும் சந்தர்ப்பங்களில் மின்னை துண்டிப்பதற்குப் பிரதான ஆழியைப் பயன்படுத்தலாகாது.
5. மின்னழுத்தியில் ஈரலோக நாடா வெப்பத்தைக் கட்டுப்படுத்தப் பயன்படுத்தப்படுவதில்லை.
- 4) வீட்டு மின்கற்று ஒன்றின் துணைப்பாகங்களையும் ஒழுங்குமுறையை யும் காட்டும் குற்றி வரிப்படம் கீழே காட்டப்பட்டுள்ளது.

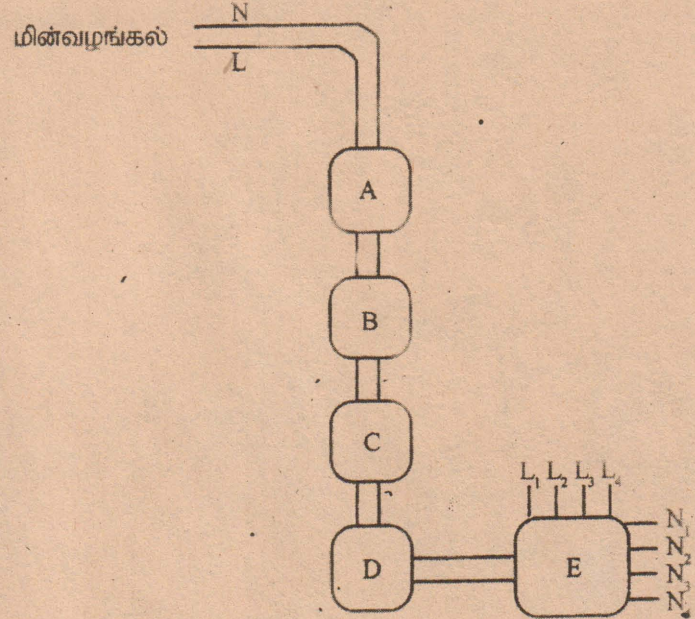

குற்றி வரிப்படம் தொடர்பாக பின்வரும் வினாக்களுக்கு விடை தருக.

- i. அமைப்புகள் A,B,C,D,E ஆகியவற்றைப் பெயரிடுக.
 - ii. இவை ஒவ்வொன்றினதும் தொழில்களைக் குறிப்பிடுக.
 - iii அமைப்பு A எக்கம்பியில் பொருத்தப்படல் வேண்டும்.
 - iv. L,N ஆகியவற்றின் நியம நிறங்களைக் குறிப்பிடுக.
 - v. D யின் தொழிற்பாட்டை விபரிக்க.
 - vi. அமைப்பு E யிலுள்ள கூறுகளுக்காக தற்போது பயன்படுத்தப் படுவது யாது?
 - vii. அமைப்பு A ஏதனால் ஆக்கப்பட்டது.
 - viii. இக்குற்றி வரிப்படத்தில் குறிப்பிடப்படாத ஆனால் வீட்டுச் சுற்றில் பயன்படுத்தப்படும் மின் படம் யாது? இதனைக் குறிக்கப் பயன்படும் குறியீடு யாது?
 - ix. விளக்குச்சுற்று ஒன்றை வரைந்து காட்டுக. (ஒரு ஆளி, ஒரு மின்குமிழ் ஆகியன உள்ளடக்கப்பட்டிருத்தல் போதுமானது)
 - x. தற்காலிக மின் தொடுப்பை வீட்டுச்சுற்றிலிருந்து பெறப் பயன்படும் அமைப்பு யாது?
- 5)
- i. மின் நிலைமாற்றிகளில் பெறப்படும் அழுத்த வித்தியாசத்தைப் பாதிக்கும் காரணி ஆகும்.
 - ii. $V_p \times \dots = N_p \times \dots$ ஆகும்.
 - iii. உயிர்க்கம்பி, நடுநிலைக்கம்பி, புவிக்கம்பி ஆகியன மூன்றும் கொண்ட மின்சாதனம் ஆகும்.
 - iv. Henrich Ruhm Korff என்பவரால் அமைக்கப்பட்ட உபகரணம் ஆகும்.
 - v. செப்பு சல்பேற்றை மின்பகுப்புச் செய்யும்போது நேர்மின்வாயில் மறை மின்வாயில் ம் ஏற்படும்.
 - vi. கடத்தியினூடாக மின் பாயும்போது கடத்தியைச் சூழ உருவாகும் என்பதைக் கூறியவர் ஆவார்.
 - vii. துணிக்கையை மட்டும் அணுவிலிருந்து அகற்றலாம்.
 - viii. மின் அழுத்த வித்தியாசத்தை அளவிட மானி பயன்படுகின்றது.
 - ix. மின்னழுத்த வேறுபாடு, மின்னோட்டம், தடை ஆகிய மூன்றையும் அளவிட மானி பயன்படுகின்றது.
 - x. சக்தியை சக்தியாக மாற்றும் சாதனம் நுணுக்குப்பன்னியாகும்.
 - xi. கசற் நாடாக்கள் ஆல் ஆக்கப்பட்டவை. அவற்றில் பூசப்பட்டுள்ளது.
 - xii. மட்டிசைப்பு என இருவகைப்படும்.

xiii. மின்மோட்டரில் விதியும், டைனமோவில்
..... விதியும் பயன்படுத்தப்படுகின்றது.

xiv. மோட்டார் வாகனங்களில் உயர் மின் அழுத்த வேறுபாட்டை
உருவாக்க பயன்படுகின்றது.

xv. உவாற்று என்பது ஆகும்.

6)

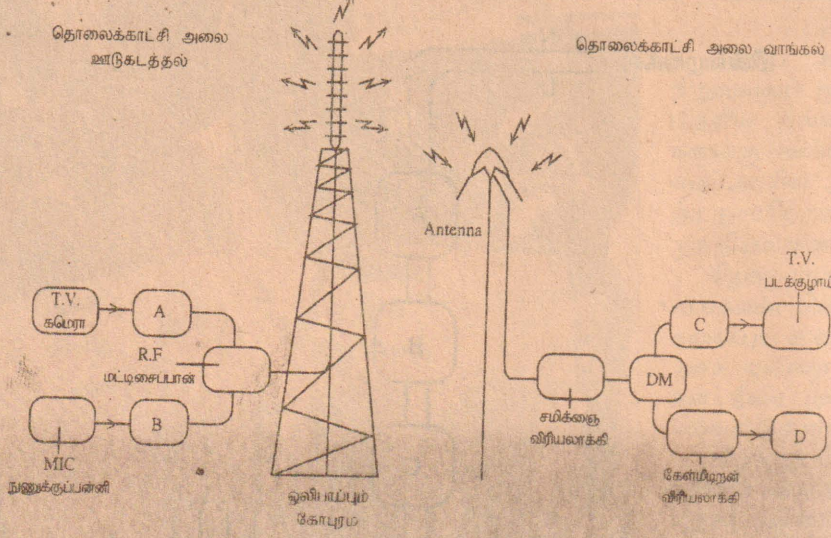

i. தொலைக்காட்சி ஒலிபரப்பு ஆம் ஆண்டு இலண்டன் நகரில் ஆரம்பமாகியது.

ii. தொலைக்காட்சி ஊடுகடத்தலில் முக்கிய பங்கு வகிக்கின்றது.

iii. கமெராக்குழாயின் மூலம் விம்பங்கள் செய்யப்பட்டு மின்சமிக்ஞைகளாக மாற்றப்படும். இவை பின்னர் மேம்படுத்தப்பட்டு சமிக்ஞைகளாக மாற்றப்படுகின்றன.

iv. காட்சியுடன் தொடர்புபட்ட ஒலி அலைகள் இனால் பெறப்பட்டு கேள்மீடின் சமிக்ஞைகளாக மாற்றப்படுகின்றன.

v. அமைப்பு A,B என்பன முறையே என்பனவாகும்.

vi. விரியலாக்கப்பட்ட சமிக்ஞைகள் VHF அல்லது எல்லைகளில் மட்டிசைக்கப்பட்டு இனூடாக ஒளிபரப்பப்படுகின்றது.

vii. Antenna வினால் பெறப்பட்ட சமிக்ஞைகள் இனால் விரியலாக்கப்படுகின்றன.

viii. DM எனப்படுவது அமைப்பு ஆகும்.

ix. இவ்வமைப்பில் ஒலிபெருக்கியைக் குறிக்கும் எழுத்து ஆகும்.

x. கட்புல சமிக்ஞை விரியலாக்கி ஆகும்.

பாறைகளும் கனிமங்களும்.

1. புவியிலிருந்து பெறப்படக்கூடிய பயன்மிகு பொருட்களாவன

52. இரத்தினக்கற்கள்: இரத்தினக் கற்களில் காணப்படும்

..... போன்ற பண்புகள் காரணமாக இவை முக்கியத்துவம் பெறுகின்றன.

3. இரத்தினக் கற்களின் நிறையை எனும் அலகில் அளப்பர் கிராமுக்கு சமனாகும்.

4. அதிக கடினத்தன்மை, அடர்த்தி கூடியதாக இருத்தல், அதிக முறிவுச்சுட்டி காணப்படல் போன்ற பண்புகள் ஆகும்.

5. நிலத்திலிருந்து பெறப்படும் இரத்தினக்கற்கள் ஆகும். மேற்பரப்பை வெவ்வேறு தளங்களில் வெட்டித் மூலம் அவை பெறும்.

6. பட்டை தீட்டிய இரத்தினக்கல் பிரகாசிப்பதற்கு காரணமான ஒளியியல் தோற்றப்பாடு ஆகும்.

7. இரத்தினக்கற்கள் நிறத்தைப் பெறுவதற்குக் காரணம் ஆகும். அடங்கியுள்ளற்கு ஏற்ப இரத்தினக் கற்களினது நிறம் வேறுபடும்.

இலங்கையில் காணப்படும் இரத்தினக்கல் வகைகளில் குருந்தம் வகை முக்கியமானது. (Corundum) குருந்தம் வகையில் முக்கிய கூறு Al_2O_3 ஆகும். குருந்தம் வகைக்கு உதாரணங்களாவன

1) Ruby எனப்படும் சிவப்பு மாணிக்கம் (பொதுவாக இதுவே மாணிக்கம் என அழைக்கப்படும்) இதில் Al_2O_3 யுடன் Cr இனது ஓட்சைட்டும் சேர்ந்து காணப்படும்.

2) Blue Sapphire எனப்படும் நீல மாணிக்கம் இதில் Al_2O_3 யுடன் Ti, Fe ஓட்சைட்டுகளும் சேர்ந்து காணப்படும்.

கனிமம்

பெல்ஸ்பார் எனும் பாறையின் சிதைவால் உருவாகின்றது. இது கயோலின் எனப்படும் வெண்களியாகும். கனிமண்ணின் விசேட இயல்பு ஆகும். நீரினால் பதனீட்டு உருவங்கள் செய்து தீயினால் வலியதாக்கக்கூடிய தன்மை கனிமண்ணுக்குண்டு.

கனிமண்ணானது அலுமினாப் படைகளாலும், சிலிக்காப் படைகளாலும் ஆனது. இவை தவிர வேறு கூறுகளும் காணப்படலாம். வெண்களி, பந்துக்களி, தீக்களி எனப் பலவகையான கனிமண் வகைகள் உண்டு.

வெண்களி எனப்படும் கயோலினினது அமைப்பு $Al_2O_3 \cdot 2SiO_2 \cdot 2H_2O$ ஆகும். இது பீங்கான் பொருட்கள் தயாரிப்பில் பயன்படுகின்றது. சிலவகை கனிமண்ணில் Fe_2O_3 யும் அடங்கிக் காணப்படுகின்றது. இவ்வகை களியானது சீமெந்து தயாரிப்புக்கு மிகவும் பொருத்தமானது.

..... கனிமண்ணின் பிரதான பயன்களாகும்.

தீக்களி	
கயோலின், பந்துக்களி	
கயோலின்	
சாதாரண கனிமண்	
கனிமண் கலந்த மண்வகை	

விண்ணொளி

2012 ஆம் ஆண்டில் மிகப் பெரிய சுப்பர் சந்திரன்

♦ 2012 ஆம் ஆண்டின் மிகப் பெரியதும் பிரகாசமானதுமான பூரண சந்திரன் 2012 மேயில் தோன்றியது.

♦ இதன் போது சந்திரனானது பூமியிலிருந்து 356,400 கிலோமீற்றர் தூரத்திலும் வழமையாக 'தோன்றம் சந்திரனை விட 14 சதவீதத்திலும் அதிக பெரியதாகவும் 30 சத வீதத்திலும் அதிக பிரகாசமானதாகவும் காணப்பட்டது.

♦ பூமியைப்போல கண்டறியப்பட்டுள்ள புதிய கிரகங்கள் 518 D, H.D.85512 B, கெப்லர் 22B, GJ, 667 CC.

பிரபஞ்ச இரகசியம்

♦ பிக் பாங்க் எனப்படும் பெரு வெடிப்பை தொடர்ந்தே அணுக்களும், மூலக்கூறுகளும், கிரகங்களும் இந்த பேரண்டமும் உருவாகின என்பது அடிப்படை கோட்பாடாகும்.

♦ பிரபஞ்சம் எவ்வாறு தோன்றியது என்பதைக் கண்டறிவதற்கான செயற்கை பிரளய பரிசோதனையில் அணு ஆராய்ச்சி மைய விஞ்ஞானிகள் ஈடுபட்டுள்ளனர்.

♦ 2012 யூலையில் இது தொடர்பாக ஆராய்ச்சி நடாத்திய ஐரோப்பிய அணு ஆராய்ச்சி மையமான செர்ன் விஞ்ஞானிகள் கடந்த அரை நூற்றாண்டு காலமாக தேடப்பட்டு வந்த ஹிக்ஸ் பொலொன

என்ற துணை அணுத்துகள் கண்டுபிடிக்கப்பட்டதாக அறிவித்தனர்.

♦ இந்த கோட்பாட்டின்படி இந்த பேரண்டம் உருவாக முக்கிய அடிப்படையாக இருந்தவை பன்னிரண்டு வகையான அணுத் துகள்கள். அடுத்தடுத்து நடைபெற்ற ஆய்வுகளில் பதினொரு அணுத்துகள்கள் கண்டு பிடிக்கப்பட்டன. ஆனால் இது வரை கண்டுபிடிக்கப்படாத தற்போது கண்டறியப்பட்டதாக கருதப்படும் ஹிக்ஸ் பொலொன எனும் அணுத்துகளின் மூலம் பேரண்டத்தின் உண்மைகளை கண்டறியலாம் என விஞ்ஞானிகள் தெரிவித்தனர்.

உலக நேரக் கடிகாரத்தில் லீப் விநாடி அத்கரிப்பு

♦ உலக நேரக் கடிகாரத்தில் லீப் விநாடியாக ஒரு விநாடி 2012 யூன் 30 ஆம் திகதி 23 மணி 59 நிமிடம் மற்றும் 60 விநாடியின் போது இம் மேலதிக விநாடி சேர்க்கப்பட்டது.

♦ இதற்கு முன்னர் 2008, 2005, 1998 ஆம் ஆண்டுகளில் லீப் விநாடி சேர்க்கப்பட்டமை குறிப்பிடத்தக்கது.

♦ கடல் அலைகள், தப்ப வெப்ப நிலை மாற்றங்கள், புவியியல் நிகழ்வுகள் காரணமாக ஏற்படும் உராய்வினால் பூமி தன்னைத் தானே சுற்றிக்கொள்ளும் வேகம் வேறுபடுவதைக் கணித்தே சர்வதேச கடி காரத்தில் மேலதிகமாக ஒரு விநாடி சேர்க்கப்பட்டு வருகின்றது.

♦ ஒரு நூற்றாண்டில் சர்வதேச கடி காரத்தில் 18 விநாடி அளவில் மாற்றம் ஏற்படுகின்றது.

டீசல் விலை அதிகரிப்பிற்கு எதிராக கூட்டணிக்கட்சிகள் போர்க்கொடி



(புதுடில்லி)
டீசல் விலையை லீற்ற ருக்கு ஐந்து ரூபாய் உயர்த்தியதற்கு, ஐக்கிய முற்போக்கு கூட்டணியில் இடம் பெற்றுள்ள திரிணமூல் காங்கிரஸ் உட்பட பல்வேறு கட்சிகள் கடும்

கண்டனம் தெரிவித்துள்ளன. டீசல் விலையை லீற்ற ருக்கு ஐந்து ரூபாய் உயர்த்த, மத்திய அமைச்சரவைக் கூட்டத்தில் ஒப்புதல் அளிக்கப்பட்டது. இதையடுத்து, நேற்று முன்தினம் நள்ளிரவு முதல், இந்த விலை உயர்வு அமுலுக்கு வந்தது. இந்த விலை ஏற்றத்திற்கு, பல்வேறு அரசியல் கட்சியினர் கடும் கண்டனம் தெரிவித்துள்ளனர். இந்த விலை உயர்வால், விவசாயிகள் பாதிக்கப்படுவதுடன், அத்தியாவசியப் பொருட்களின் விலையும் அதிகரிக்கும் எனவும் தெரிவித்துள்ளனர்.

ஐக்கிய முற்போக்கு கூட்டணியில் இடம்பெற்றுள்ள திரிணமூல் காங்கிரஸ் தலைவர் மந்தா பானர்ஜி, விலை உயர்வை மத்திய அரசு திரும்பப் பெற வேண்டும். கூட்டணியில் இடம்பெற்றுள்ள எங்களுடன், கலந்தாலோசிக்காமல், மத்திய அரசு தன்னிச்சையாக இந்த முடிவை எடுத்துள்ளது கண்டிக்கத்தக்கது என்றார். மத்திய அமைச்சரவைக் கூட்டத்தில், திரிணமூல் காங்கிரஸ் மற்றும் தி.மு.க. பங்கேற்கவில்லை.

பா.ஜ. தலைவர் யஷ்வந்த் சின்கா கூறுகையில், அத்தியாவசியப் பொருட்களின் இமாலய விலை உயர்வால் மக்கள் பாதிக்கப்பட்டு வரும் இந்தக் காலகட்டத்தில், டீசல் விலையை உயர்த்தியுள்ளதன் மூலம், நாட்டின் பொருளாதாரம் கடுமையாகப் பாதிக்கப்படும் என்றார்.

அமெரிக்கத் தூதரகத்திற்கு கொமாண்டோ பாதுகாப்பு

(சென்னை)
பயங்கரவாதிகளின் தாக்குதல் எதிரொலியால், சென்னையில் உள்ள அமெரிக்கத் தூதரகத்திற்கு கொமாண்டோ பொலிஸ் பாதுகாப்பு போடப்பட்டுள்ளது. எகிப்து, லிபிய நாடுகளில் உள்ள, அமெரிக்கத் தூதரகத்தின் ஆர்ப்பாட்டக்காரர்கள் சிலரக்குதல் நடத்தினர். லிபியாவில் உள்ள அமெரிக்கத் தூதரகத்தின் மீது, கையெறி குண்டுகளை வீசி ஆர்ப்பாட்டக் காரர்கள் நடத்திய தாக்குதலில், அமெரிக்கத் தூதர் மற்றும் ஊழியர்கள் மூன்று பேர் பலியாகினர்.

மேம்பாலம் அருகே உள்ள, அமெரிக்கத் தூதரகத்தின் பாதுகாப்பு நடவடிக்கைகள் பலப்படுத்தப்பட்டுள்ளன. தூதரகத்தின் நான்கு மூலைகளிலும், அதிசக்தி வாய்ந்த கமராக்கள் பொருத்தப்பட்டுள்ளன. தூதரகத்திற்கு வெளியில் ஏற்கனவே பாதுகாப்பு பணியில் ஈடுபட்டு வரும், சென்னை பொலிஸாரைத் தவிர, கூடுதல் பாதுகாப்பிற்காக அதிரடிப் படை கொமாண்டோ பொலிஸார் நியமிக்கப்பட்டுள்ளனர்.

உதயகுமார் சரணடைய மாட்டார் போராட்டக்குழு அறிவிப்பு

(நெல்லை)
கூடங்குளம் அணுமின் நிலையத்தை மூடும்வரை போராட்டம் தொடரும் என்றும், பொது மக்கள் விரும்பாததால் உதயகுமார் சரண் அடையமாட்டார் என்றும் போராட்டக்குழுவைச் சேர்ந்த மைபா ஜேசுராஜ் தெரிவித்தார். கூடங்குளம் அணுமின் நிலையத்துக்கு எதிரான போராட்டத்தின் ஒரு கட்டமாக இடிந்த கரை கடலில் ஐஸ் சத்தியாக்கிரக



போராட்டம் நடந்தது. போராட்டத்திற்கு பின்னர் ஜேசுராஜ் கூறுகையில், போராட்டம் என்ற பெயரில் நாங்கள் வன்முறையில் ஈடுபட வில்லை. அறவழியில்தான் உதயகுமார் போராட்டத்தை முன்னின்று நடத்தி வருகிறார். ஆனால் எங்கள் பகுதி மக்களின் உணர்வுகளை மதிக்காமல் பொலிஸார் தடியடி நடத்தியது கண்டிக்கத்தக்கது. உதய குமார் சரண் அடைவதை இங்குள்ள மக்கள் ஏற்கவில்லை. எனவே அவர்கள் விருப்பப்படி உதயகுமார் சரணடையமாட்டார். இடிந்தகரையில் அணுமின் நிலையத்துக்கு எதிராக நடக்கும் போராட்டத்தை உலகமே பார்த்துக் கொண்டிருக்கிறது. மக்கள் தங்கள் உயிரைப் பணயம் வைத்துத் தான் போராட்டத்தில் ஈடுபட்டுள்ளனர்.

இங்குள்ள மக்களுக்கு ஏதாவது ஆபத்து என்றால் தமிழக அரசுதான் பொறுப்பு. மேலும் உதயகுமார் வள்ளியூர் நீதிமன்றத்தில் ஆஜராக வேண்டும் என அவரது வீட்டில் பொலிஸார் பிரசுரம் ஒட்டியுள்ளனர். எங்கள் போராட்டத்தை நசுக்குவதற்காக உதயகுமார் மீது பொய் வழக்குகளைப் பதிவு செய்துள்ளனர். நாங்கள் இதனை சந்திக்கத் தயாராக இருக்கிறோம். எனவே மக்கள் உணர்வுக்கு மத்திய, மாநில அரசுகள் மதிப்பளிக்க வேண்டும். கூடங்குளம் அணுமின் நிலைய மூடும் வரை எங்கள் அறப்போராட்டம் தொடரும் என்றார்.

அடித்துக் கொடுமைப்படுத்துவதாக கணவர் மீது உலக அழகி புகார்



(மும்பை)
முன்னாள் உலக அழகியும், நடிகையுமான யுக்தாமுகி தனது கணவர் மீது பொலிஸில் புகார் கொடுத்துள்ளார். கடந்த 1999 ஆம் ஆண்டு உலக அழகி பட்டம் வென்றவர் யுக்தாமுகி. அதன் பிறகு அவர் சில இந்திப் படங்களில் நடித்தார். தமிழில் அஜீத்குமார், ஜோதிகா நடித்த பூவெல்லாம் உன் வாசம் படத்தில் யுக்தாமுகி, யுக்தாமுகி என்ற பாடலுக்கு நடனம் ஆடினார். பின்னர் பெரிய பணக்கார குடும்பத்தைச் சேர்ந்த பிரின்ஸ் டுலியை கடந்த 2008 ஆம் ஆண்டு நவம்பர் மாதம் 2 ஆம் திகதி மணந்தார். அதன் பிறகு திரையுலகில் இருந்து தள்ளியே இருக்கிறார். அவர்களுக்கு ஒரு மகன் உள்ளார். இந்நிலையில் யுக்தாமுகி தனது கணவர் மீது பொலிஸில் பரபரப்பு புகார் கொடுத்துள்ளார். அதில், பிரின்ஸ் டுலி தன்னை அவ்வப்போது அடித்து கொடுமைப்படுத்துவதாகத் தெரிவித்துள்ளார். அவரது புகாரின்பேரில் டுலிமீது தண்டிக்க இயலாத குற்றத்தின் கீழ் அம்போலி பொலிஸார் வழக்குப்பதிவு செய்துள்ளனர்.

முன்னாள் உலக அழகியான யுக்தாமுகி தனது கணவர் மீது புகார் கொடுத்திருப்பது பெரும் பரபரப்பை ஏற்படுத்தியுள்ளது.

முன்னாள் உலக அழகியான யுக்தாமுகி தனது கணவர் மீது புகார் கொடுத்திருப்பது பெரும் பரபரப்பை ஏற்படுத்தியுள்ளது.

மூத்த கம்யூனிஸ்ட் தலைவர் கோபு நேற்றுக் காலமானார்

இந்தியாவில் மூத்த கம்யூனிஸ்ட் தலைவர்களில் ஒருவரான ஏ.எம்.கோபு நேற்றுக் காலமானார்.

அவருக்கு வயது 82. அவர் சில காலம் நோய்வாய்ப்பட்டிருந்தார். ஓன்றுபட்ட தஞ்சை மாவட்டத்தில் களப்பால் குப்பு, வாட்டாக் குடி இரணியன் போன்ற புரட்சியாளர்களுடன் இணைந்து பணியாற்றியவர்.

பள்ளியருவத்திலேயே வெள்ளையனே வெளியேறு போராட்டத்தில் கலந்துகொண்ட கோவிந்தராசு எனும் கோபு பல்வேறு புரட்சி நடவடிக்கைகளில் ஈடுபட்டவர்.

புதுவையில் அன்று இயங்கிய பிரான்ஸ் நாட்டு அரசு அவரைப் பிடித்துக்கொடுத்தால் 5,000 ரூபா பரிசு அளிப்பதாகக் கூறியது. விடுதலை பெற்றபின்னர் கம்யூனிஸ்ட் கட்சி தடை செய்யப்பட்ட காலத்தில் பொலிஸாரின் துப்பாக்கிச் சூட்டுக்குள்ளானார்.



இறுதிவரை அவரது தலையில் குண்டு துகள் இருந்ததாகவும் கூறப்பட்டுவந்தது. கம்யூனிஸ்ட் இயக்கம் பிளவுபட்டபோது இந்திய கம்யூனிஸ்ட் கட்சியிலேயே கோபு இருந்துவிட்டார். பல ஆண்டுகள் அகில இந்திய தொழிற்சங்க காங்கிரஸின் பொதுச்செயலாளராக அவர் பணியாற்றினார். அவரது மறைவுக்கு தலைவர்கள் பலர் அஞ்சலி செலுத்தியிருக்கின்றனர்.



நாடாளுமன்றத்துக்கு திடீர் தேர்தல் வராது என்கிறது காங்கிரஸ்

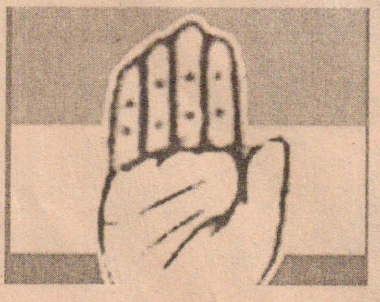

(புதுடில்லி)
மத்திய அரசு 5 ஆண்டு பதவிக்காலமும் நீடிக்கும், நாடாளுமன்றத்துக்கு திடீர் தேர்தல் வராது என காங்கிரஸ் கட்சி கூறியுள்ளது. கொல்கத்தாவில் பேசிய சமாஜ்வாடி கட்சித் தலைவர் முலாயம்சிங் யாதவ், நாடாளுமன்றத்துக்கு முன் கூட்டியே தேர்தல் வர வாய்ப்பு இருப்பதாக கூறி இருந்தார். இதுபற்றி காங்கிரஸ் செய்தித் தொடர்பாளர் ரஷித் ஆல்வி கூறியதாவது, நாடாளுமன்றத்துக்கு முன் கூட்டியே தேர்தல் வராது. உரிய காலத்தில்தான் வரும்.

அதுவரை மத்திய அரசு 5 ஆண்டு காலமும் பதவியில் நீடிக்கும். முலாயம்சிங் யாதவ் பிரதமர் பதவி மீது ஆசைப்படுவது குறித்து நான் கருத்துக் கூற விரும்பவில்லை. ஒவ்வொருவருக்கும் கனவு காண்பதற்கும், அதை அடைய முயற்சிகளை மேற்கொள்வதற்கும் உரிமை உள்ளது. பெரிய பதவியை அடைய 42 வயதில் ராகுல் காந்திக்கு தகுதி இல்லாதபோது 52 வயதில் மட்டும் எப்படி தகுதி வரும் என்று பா.ஜனதா கூறியுள்ளது. அந்தக் கருத்து பொறுப்பற்றது. வருகிற நாடாளுமன்றத் தேர்தலில் ரேபரேலி தொகுதியில் காங்கிரஸ் தலைவர் சோனியா காந்திக்கு எதிராக வேட்பாளரை நிறுத்த மாட்டோம் என்று சமாஜ்வாடி கட்சி அறிவித்து இருப்பது பற்றி எனக்குத் தெரியாது. தேர்தலுக்கு இன்னும் அதிக காலம் உள்ளது என்றார்.

நடுக்கடலில் தத்தளித்த இலங்கையர்கள் மீட்பு

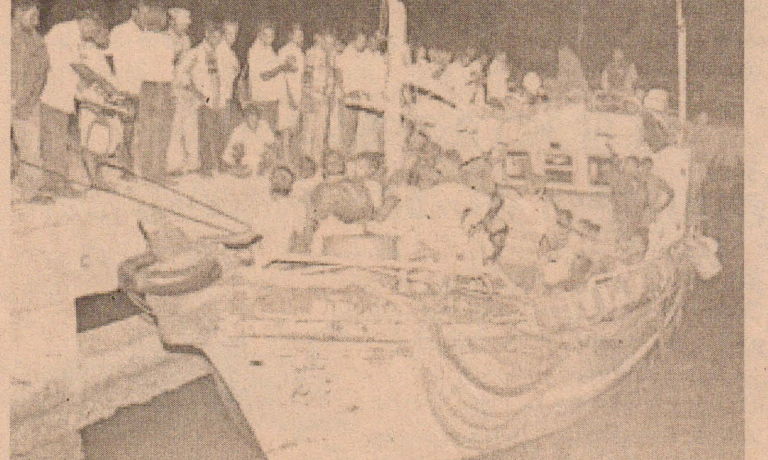

(நாகை)
கடந்த 21 நாட்கள் உணவின்றி கடலில் தவித்த 4 சிங்களவர்கள் உட்பட 65 இலங்கைத் தமிழர்களை நாகை மீள்வர் மீட்டனர். யாழ்ப்பாணம், வல்வெட்டித்துறை, பருத்தித்துறை பகுதிகளைச் சேர்ந்த இவர்கள் 65 பேரும் அவுஸ்ரேலியாவில் தஞ்சமடையும் நோக்கில் கடந்த மாதம் 24 ஆம் திகதி விசைப்படகில் அவுஸ்ரேலியாவுக்கு புறப்பட்டனர். இதற்காக நபர் ஒருவருக்கு ரூபா 3 இலட்சம் புரோக்கரிடம்

கொடுத்ததாகத் தெரிகிறது. இரண்டு நாள் பயணத்திற்கு பிறகு விசைப்படகு நாகைக்கும் இலங்கைக்கும் இடைப்பட்ட பகுதியில் பழுதானதாகக் கூறப்படுகிறது. கடலுக்குள் தத்தளித்த இவர்களை, நாகை மீள்வர்கள் மீட்டு கரைக்கு அழைத்து வந்தனர். இவர்களிடம் நாகை பொலிஸாரும், கடலோரக் காவல் படையினரும் விசாரணை நடத்தினர். பின்னர் இவர்கள் அனைவரும் நாகையில் தங்க வைக்கப்பட்டனர்.

நாடுகளுக்கு பரவும் போராட்டம்

(சனா)

அமெரிக்காவில் இஸ்லாமிய மதத்துக்கு எதிரான படமொன்று வெளியானதால் ஆத்திரமடைந்துள்ள ஆர்ப்பாட்டக்காரர்கள் யேமன் தலைநகர் சனாவில் உள்ள அமெரிக்கத் தூதரகத்தையும் முற்று கையிட்டு கலகத்தில் ஈடுபட்டனர். ஆர்ப்பாட்டக்காரர்களை கட்டுக்குள் வைத்திருக்க, பொலிஸார் ஆகாயத்தை நோக்கி துப்பாக்கிப் பிரயோகம் நடத்தியும், அவர்கள் தூதரக வளாகத்துக்குள் நுழைந்து அங்கிருக்கும் வாகனங்களுக்கு தீயிட்டுள்ளனர்.

கடந்த செவ்வாய்க்கிழமை லிபியாவில் பெங்காசி நகரிலுள்ள தூதரகம் தாக்கப்பட்டதில் அந்நாட்டுக்கான அமெரிக்கத் தூதுவர் கொல்லப்பட்டமை குறிப்பிடத்தக்கது. நேற்று முன்தினம் யேமனிலும் அமெரிக்கத் தூதரக வளாகத்துக்குள் ஆர்ப்பாட்டக்காரர்கள் நுழைந்துள்ள நிலையில், அவர்களை வெளியேற்ற பாதுகாப்புப் படையினர் கண்ணீர்ப்புகை மற்றும் துப்பாக்கிப் பிரயோகம் நடத்தியுள்ளனர்.



ஆர்ப்பாட்டக்காரர்களைத் தூதரக வளாகத்தில் இருந்து பொலிஸார் விரட்டிவிட்ட போதிலும், வெளிப்புறத்தில் தொடர்ந்தும் ஆர்ப்பாட்டம் நடந்துவருகின்றது. எகிப்து தலைநகர் கெய்ரோவிலும் ஆர்ப்பாட்டங்கள் நடந்துள்ளன. கடந்த புதன்கிழமை கெய்ரோவிலுள்ள அமெரிக்கத் தூதரகத்தின் சுவர்களை சேதப்படுத்தி அமெரிக்கக் கொடியையும் கிழித்தெறிந்துள்ளனர். நேற்று முன்தினம் அதிகாலையும் பொலிஸாருடன் ஆர்ப்பாட்டக்காரர்கள் கலகத்தில் ஈடுபட்டுள்ளனர்.

அரேபிய தீபகற்பத்திலிருந்து அமெரிக்கர்களை வெளியேற்றுவோம் - இரட்டைக் கோபுர தாக்குதலாளி கூளுரை

இரட்டைக் கோபுர தாக்குதலுக்கு காரணமான விமானத்தைக் கடத்தியவர்கள் இருவரின் பேச்சு அடங்கிய, 'வீடியோ'வை அல்-கொய்தா, இணையத்தளத்தில் வெளியிட்டுள்ளது.

அமெரிக்காவின் நியூயோர்க் நகரில் 2001 செப்டெம்பர் 11ஆம் திகதி நான்கு விமானங்களைக் கடத்திய அல்-கொய்தா தீவிரவாதிகள், உலக வர்த்தக மையமாக செயற்பட்ட இரட்டைக் கோபுரங்கள் மீது விமானங்களை மோதச் செய்ததில் மூவாயிரம் பேர் உயிரிழந்தனர்.

இந்தத் துக்க நிகழ்ச்சியின் 12ஆம் ஆண்டு நினைவு தினம் சமீபத்தில் அனுஷ்டிக்கப்பட்டது. இந்நிலையில், விமானத்தை கடத்திய 19 தீவிரவாதிகளில் இரண்டு பேரின் பேச்சு அடங்கிய 'வீடியோ'வை, அல்-கொய்தா அமைப்பு நேற்று இணையத்தளத்தில் வெளியிட்டது. சலிம் அல் ஹஸ்பி மற்றும் கலித் அல் மிதார் ஆகிய இரண்டு பேர், இரா

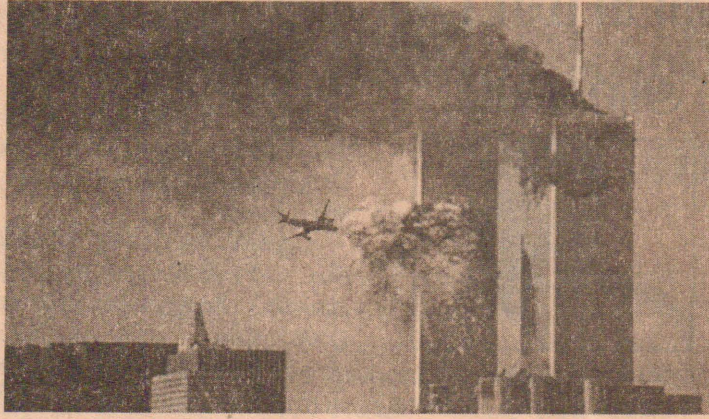

ணுவ உடை மற்றும் தலைப்பாகை, கையில் துப்பாக்கி சகிதமாக அமெரிக்காவுக்கு எதிராக சூளுரைத்த பேச்சு, அந்த 'வீடியோ'வில் பதிவாகி உள்ளது. அவர்களுக்கு பின்புறம் இஸ்லாமிய நாட்காட்டியில் ஏப்ரல் 26, 2001 என்ற திகதி இருப்பது தெளிவாகத் தெரிகிறது. மிதார் பேசுகையில், அரபு தலைவர்கள் தங்கள் நாட்டைக் காட்டி கொடுத்து, மக்கா மற்

ஆறு சீன உளவுக் கப்பல்கள் ஜப்பானின் எல்லைக்குள் ஊடுருவல்

சீனாவின் ஆறு உளவு பார்க்கும் கப்பல்கள் தமது கடற் பகுதிக்குள் நேற்று அத்துமீறி புருந்துள்ளன என்று ஜப்பான் குற்றம் சுமத்தியுள்ளது.

கிழக்கு சீனா கடலுக்கு அருகில் யாருக்குச் சொந்தம் என்ற இழுபறியில் உள்ள தீவுக்கு அருகே, சீனக்கப்பல்கள் நடமாடுகின்றன என்று ஜப்பான் கூறிவருகின்றது. இந்த விவகாரம் இரு நாடுகளுக்கும் இடையே இராஜதந்திர முறுகலை ஏற்படுத்தியுள்ளது.

இங்கு குறிப்பிடப்படும் தீவை ஜப்பானும் சீனாவும் உரிமை கோருகின்றன. ஜப்பானியர்கள் செங்காசு என்று அழைக்கிறார்கள். அதே தீவுக்கு சீனர்கள் bahXA என்று பெயர் சூட்டியுள்ளார்கள். இரு தரப்பும் ஆர்வம் காட்டுவதற்கு காரணம், தீவை சுற்றியுள்ள மீன்வளம் ஆகும்.

குறிப்பிட்ட தீவு ஒரு தனியாருக்கு சொந்தமாக இருந்தது. அதைப் பெருமளவு பணம் கொடுத்து ஜப்பான் கடந்த வாரம் வாங்கியது. எமது நாட்டுக்குரிய தீவுக்கு தனியார் உரிமையாளராக இருந்தாலும், அதை மற்றொரு நாட்டுக்கு விற்பது சட்ட விரோதம். எனவே இந்த விற்பணை செல்லுபடியாகாது என சீனா கூறியுள்ளது.

சீனாவின் ஆறு உளவு பார்க்கும் கப்பல்களும் தீவுக்கு அருகே காணப்பட்டவுடன், ஜப்பானிய கடலோர காவல் படையினர், இங்கிருந்து அகலுங்கள் என சீனக் கப்பல்களுக்கு தொலைபேசியில் தகவல் அனுப்பிய போது சீனக் கப்பல்கள் தீவில் இருந்து நகர்ந்து 12 கடல்மைல் தொலைவில் நிற்கின்றன.



தூதுவர் கொல்லப்பட்டதன் எதிரொலி:

லிபியா விரையும் அமெரிக்க போர்க்கப்பல்கள்

எகிப்து மற்றும் லிபியாவில் அமெரிக்கத் தூதரகங்கள் தாக்கப்பட்டதை தொடர்ந்து ஆத்திரமடைந்த அமெரிக்கா, தனது இரு போர்க்கப்பல்களை லிபிய கடற்பகுதிக்கு அனுப்பி வைத்துள்ளது. நேற்று முன்தினம் எகிப்து, லிபியாவின் பெங்காசி நகரில் உள்ள அமெரிக்கத் தூதரகங்கள் மீது ஆர்ப்பாட்டக்காரர்கள் தாக்குதல் நடத்தினர்.

இதில் அமெரிக்காவிற்கான லிபிய தூதர் கிறிஸ்டோபர் ஸ்டீவன்ஸ் உள்ளிட்ட மூன்று பேர் பலியாயினர். இதற்கு அமெரிக்கா கண்டனம் தெரிவித்துள்ளது. இதனைத் தொடர்ந்து அமெ

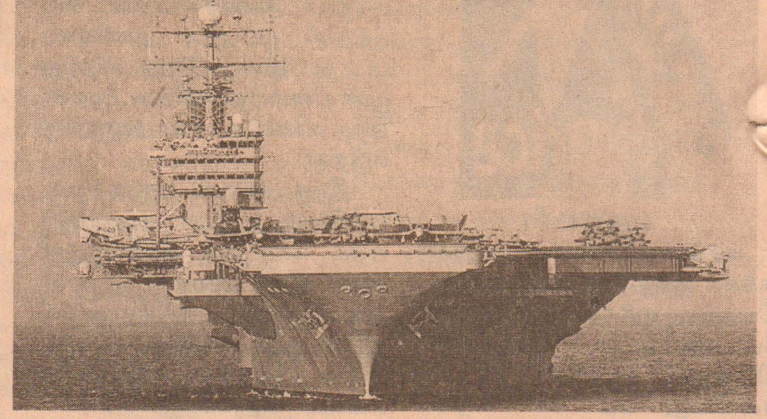

ரிக்கா தனது இரு போர்க்கப்பல்களை லிபிய கடற்பகுதிக்கு அனுப்பிவைத்துள்ளது. இது குறித்து பென்டகன் செய்தித் தொடர்பாளர் ஜியார்ஜ் லிட்டில் கூறுகையில்,

அமெரிக்கத் தூதர் கிறிஸ்டோபர் ஸ்டீவன்ஸ் கொல்லப்பட்டதைத் தொடர்ந்து லிபியாவிற்கு கலவரத்துடன் இரு கப்பல்கள் அனுப்பி வைக்கப்பட்டுள்ளன. இவர்கள், தூதர் கொல்லப்படுவதற்கு முன் எப்படி கிளர்ச்சியாளர்கள் பாதுகாப்பு வலையத்தினை மீறி தாக்குதல் நடத்தினர் என்பது குறித்து ஆய்வு செய்ய உள்ளனர் என்று குறிப்பிட்டார்.

இதேவேளை இந்தச்சம்பவத்துக்கு அமெரிக்க ஜனாதிபதி ஓபாமா கடும் கண்டனம் தெரிவித்துள்ளார். அவர் கூறியதாவது: தாக்குதல் சம்பவம் கடும் அதிர்ச்சியை ஏற்படுத்தி உள்ளது. நீண்டகாலமாகவே அமெரிக்காவுக்கு எதிராக பல அச்சுறுத்தல் உள்ளன. அதனால் தான் இதுபோன்ற தாக்குதல்கள் நடந்துள்ளது. இந்தத் தாக்குதல் சம்பந்தமாக உரிய விசாரணை நடத்தி நீதியை நிலைநாட்டுவோம்.

அமெரிக்கா ஒருபோதும் அரபு மக்களுக்கோ, லிபியாவின் புதிய அரசுக்கோ எதிரானது அல்ல என்பதை தெரிவித்துக் கொள்கிறோம் என்று தெரிவித்துள்ளார்.

எகிப்தின் புதிய ஜனாதிபதி ஐரோப்பாவிற்கு விஜயம்

எகிப்தின் புதிய ஜனாதிபதி மொஹமட் மூர்சி ஐரோப்பாவிற்கான விஜயத்தை ஆரம்பித்துள்ளார்.



கடந்த ஜூன் மாதம் இடம் பெற்ற ஜனாதிபதித் தேர்தலில் வெற்றிபெற்றதைத் தொடர்ந்து அவர் இந்த விஜயத்தை மேற்கொண்டுள்ளார்.

பெல்ஜிய தலைநகர் பிரல்ஸ்சிற்கு செல்லவுள்ள மூர்சி, பொருளாதார உதவியைப் பெற்றுக்கொள்வதற்கான உறுதிமொழியைப் பெறுவார் என எதிர்பார்க்கப்படுகின்றது.

கடந்த ஆண்டு ஹொஸ்னி முபாரக் பதவி கவிழ்க்கப்பட்ட பின்னர் எகிப்துடனான உறவுகளை ஐரோப்பிய அரசாங்கங்கள் கட்டியெழுப்பி வருவதாகச் சுட்டிக்காட்டப்பட்டுள்ளது.

எனினும் தமது நடு நாடாக தொடர்ந்தும் செயற்படுவதையும் பிராந்தியத்தில் சிறந்த நாடாக உள்ளதையும் எகிப்து நிரூபிக்க வேண்டுமென மேற்குலக அரசாங்கங்கள் எதிர்பார்ப்பதாக குறிப்பிடப்பட்டுள்ளது.

அருகருகே அமர்ந்து சாப்பிட கணவன், மனைவிக்குத்தடை

பாகிஸ்தானில் உள்ள 'மெக்டொனால்ட்' உணவகங்களில் கணவன், மனைவி அருகாமையில் அமர்ந்து சாப்பிடத் தடை விதிக்கப்பட்டுள்ளது. பாகிஸ்தானைச் சேர்ந்த நமன் அன்சாரி, சமீபத்தில் கராச்சியின் புறநகரில் உள்ள 'மெக்டொனால்ட்' உணவகத்துக்கு மனைவியுடன் சென்றார். அன்சாரி தன் மனைவியின் தோளில் கைபோட்டபடி அமர்ந்திருந்தார்.

உணவக ஊழியர் அன்சாரியிடம் எதிரே உள்ள இருக்கையில் அமருமாறு கேட்டுக் கொண்டார். என் மனைவியின் அருகே அமர்ந்ததில் என்ன தவறு. எதற்காக எதிரே உள்ள இருக்கையில் அமர வேண்டும் என அன்சாரி கேட்டார். அதற்கு அந்த ஊழியர், இது குடும்பத்தினருக்கான உணவகம். பாகிஸ்தானில் உள்ள, 'மெக்டொனால்ட்' உணவகங்களில், மனைவி அருகே கணவன் அமர்ந்து உணவருந்துவது இஸ்லாமிய குடும்ப கட்டமைப்பில் எதிர்ப்புறையான தாக்கத்தை ஏற்படுத்தும் எனக் கருதப்படுகிறது. எனவே, அருகே அமரத் தடை விதிக்கப்பட்டுள்ளது என்றார்.

எங்களுக்கு திருமணம் நடந்து விட்டது. இவர் என் மனைவி என அன்சாரி தெரிவித்த போதும், ஊழியர் விடாப்பிடியாக அவரை எதிரே உட்காருமாறு வற்புறுத்தினார். சலசலப்பு ஏற்பட்டதை அடுத்து உணவக மேலாளர்கள் வந்தனர். அவர்



களும், ஊழியர் தெரிவித்த கருத்தையே தெரிவித்தனர்.

நடந்த சம்பவம் குறித்து அன்சாரி தன் இணையத் தள பக்கத்தில், சவுதி அரேபியாவில் கூட தம்பதியர் அருகருகே அமர்ந்திருக்கும் கலாசாரம் வளர்ந்து வருகிறது. ஆனால், பாகிஸ்தானில் இதுபோன்ற தடை விதிக்கப்பட்டிருப்பது வேடிக்கையாக உள்ளது. அதே நேரத்தில் வருத்தமும். அளிக்கிறது எனக் குறிப்பிட்டிருந்தார்.

இதற்கு பதிலளித்த 87 சதவீதமான பேர் பாகிஸ்தான் உணவகங்களில் தம்பதியர் சேர்ந்து அமர்ந்து உணவருந்த அனுமதி அளிக்க வேண்டும் எனக் குறிப்பிட்டனர்.

மக்களுக்கான உதவித்திட்டங்கள் வாடிக்கைத் தரத்தை உயர்த்த வேண்டும்



(உடுவில்)

வாழ்வாதாரத்தை மேம்படுத்தக் கூடிய வகையில் மக்களுக்கு உதவித்திட்டங்கள் நடைமுறைப்படுத்தப்பட வேண்டுமென ஈ.பி.டி.பி.யின் யாழ். மாவட்ட நாடாளுமன்ற உறுப்பினர் சில்வேஸ்திரி அலன்ரின (உதயன்) தெரிவித்துள்ளார்.

வடபிராந்திய நல்லொழுக்க சம்மேளனத்தால் உடுவில் பிரதேசத்திலுள்ள புற்றுநோயாளர்களுக்கு உதவித்தொகை

வழங்கும் நிகழ்வு நேற்று (உ)ன் தினம் பிரதேச செயலகத்தில் மாநாட்டு மண்டபத்தில் சம்மேளனத்தின் செயலாளர் குமாரலிங்கம் தலைமையில் நடைபெற்றபோது நிகழ்வில் பிரதம அத்தியாகக் கலந்து கொண்டு உரையாற்றும்போதே அவர் மேற்கண்டவாறு தெரிவித்தார்.

அவர் தொடர்ந்து உரையாற்றுகையில், தொலைநோக்குப் பார்வையுடன், நன்கு திட்டமிடப்பட்ட வகையில் பாதிக்கப்பட்ட

மக்களுக்கு உதவிகள் வழங்கப் படுமானால் அவர்கள் அவ்வுதவிகளைக் கொண்டு தமது வாழ்வாதாரத்தை மேம்படுத்த முடியும். புற்றுநோயாளர்களுக்கு வழங்கப்படும் இவ்வுதவித்தொகை அவர்களுக்கான உதவித் தொகையாக இருப்பினும், அமைச்சர் டக்ளஸ் தேவானந்தா ஊடாகவும் உதவித் திட்டங்களை நடைமுறைப்படுத்தவுள்ளோம் என அவர் மேலும் தெரிவித்தார்.

தொடர்ந்து பயனாளிகளுக்கான உதவு தொகையினை ஈ.பி.டி.பி.யின் நாடாளுமன்ற உறுப்பினர் உதயன் உள்ளிட்ட அதிகிகள் வழங்கி வைத்தனர். இதன்போது இப்பிரதேசத்திலுள்ள 47 பயனாளிகளுக்கு உதவுதொகை வழங்கி வைக்கப்பட்டமை குறிப்பிடத்தக்கது.

இந்நிகழ்வில் பிரதேச செயலர் நந்தகோபாலன், வலிகாமம் வலய உதவிக் கல்விப்பணிப்பாளர் நடராசா, ஈ.பி.டி.பி.யின் வலி. வடக்கு பிரதேச அமைப்பாளரும், வலி.வடக்கு பிரதேசசபை எதிர்க்கட்சித் தலைவருமான ஜெயபாலசிங்கம் (அன்பு), பிரதேசசபை உறுப்பினர்கள், கிராம அலுவலர்கள், பயனாளிகள் எனப் பலரும் கலந்து கொண்டனர்.

வடக்கில்...

அவர் தெரிவித்தார். அரசாங்கத்துடன் பேசும்போதும், மனித உரிமைகள் தொடர்பான அனைத்துலக ஆவர்த்தன மதிப்பீட்டின் போதும் இந்தப் பிரச்சினைகளுக்கு அமெரிக்கா முக்கியத்துவம் கொடுக்கும் என அவர் கூறினார்.

காணாமல் போனவர்கள் உட்பட மனித உரிமை பிரச்சினைகளிலும், ஊடக சுதந்திரத்திலும் அமெரிக்கா கூடுதல் கவனம் செலுத்துவதாக அவர் கூறினார். எனவே, அனைத்துலக ஆவர்த்தன மதிப்பீட்டிலும் நடைபெறவுள்ள பேச்சுவார்த்தைகளிலும் இவ் விடயங்கள் முன்னுரிமை பெறும் என அவர் கூறினார்.

அரசாங்கத்துக்கும் தமிழ்த் தேசியக் கூட்டமைப்புக்கும் இடையிலான பேச்சுவார்த்தை முறிவடைந்ததையிட்டு அவர் தனது கவலையை தெரிவித்தார். இந்த பேச்சுவார்த்தை மீண்டும் விரைவில் தொடங்குவதை நாம் ஊக்குவித்தோம் என அவர் கூறினார்.

கற்றுக்கொண்ட பாடங்கள் மற்றும் நல்லிணக்க ஆணைக்குழு அறிக்கை தொடர்பான வேலைத்திட்டத்தை விரைவில் செயற்படுத்த வேண்டுமென அவர் கோரினார். இதற்கு 5 வருட காலம் தேவை என்பது ஏற்றுக்கொள்ளப்படக்கூடியதாக என்பதுதொடர்பில் அவர் கருத்து கூற மறுத்துவிட்டார்.

அரசியல் தலைவர்கள், தொழிலதிபர்கள், சிவில் சமூக அங்கத்தவர்களுடன் பரந்துபட்ட விடயங்கள் பற்றி ஆக்கபூர்வமான முறையில் பேசியுள்ளேன். வெளிவிவகார அமைச்சர் ஜி.எல். பிரிஸ், அமைச்சர் சமரசிங்க, ஜனாதிபதியின் செயலாளர் வீரதுங்க, பாதுகாப்புச் செயலாளர் கோத்தாபய ராஜபக்ஷ, தமிழ்த் தேசியக் கூட்டமைப்பின் தலைவர்கள் மற்றும் சிவில் சமூகத்துடனும் சிறந்த முறையில் பேசியுள்ளேன் என அவர் மேலும் தெரிவித்தார்.

முதலீடாளர்களுக்கு வவுனியாவில் செயலாமை

(வவுனியா)

பங்குபரிவர்த்தனை முதலீடுகள் தொடர்பான விழிப்புணர்வை ஏற்படுத்தும் வகையில் செப்ரெம்பர், ஒக்ரோபர் மாதங்களின் வார இறுதி நாட்களில் முதலீடுகளுக்கான அறிமுகம், நிதிக்கூற்றுக்களை விளங்கிக் கொள்ளல், முதலீட்டுத் தெரிவும் தீர்மானமும் மற்றும் முதலீடு ஆரம்பம் போன்ற தலைப்புக்களில் காலை 9 மணி முதல் மதியம் ஒரு மணி வரை நடைபெறவுள்ளது.

இலங்கை பிணையங்கள்

மற்றும் பரிவர்த்தனை ஆணைக்குழுவின் ஏற்பாட்டில் இடம் பெறும் இந்த விழிப்புணர்வு நடவடிக்கைகள் வவுனியாவில் உள்ள நோயல் கார்டின் மண்டபத்தில் நடைபெறவுள்ளது. முதலாவது திட்டம் இன்று நடைபெறவுள்ளது. இதில் பங்குபற்றவும், மேலதிக விபரங்களையும் பெற்றுக்கொள்ள 021 2221455 அல்லது 0777822014 எனும் தொலைபேசி இலக்கங்களுடன் தொடர்பை ஏற்படுத்த முடியும் எனவும் கேட்கப்பட்டுள்ளது.

மும்மொழியிலும் தேர்ச்சி தேசிய செயற்றிட்டம்

(யாழ்ப்பாணம்)

இலங்கையைப் பத்து வருடங்களில் மூன்று மொழிகளிலும் தேர்ச்சி பெற்ற தேசமாக உருவாக்கும் திட்டத்தின் கீழ் ஜனாதிபதி செயலணியின் ஏற்பாட்டில் உள்நாட்டிலுள்ள அமைச்சம், மொழிகள் மற்றும் சமூக ஒருமைப்பாட்டு "அமைச்சம் இணைந்து, தமிழ்-சிங்கள எழுத்து நூல் அறிமுகவிழா ஒன்றை எதிர்வரும் 17ஆம் திகதி யாழ்.செயலகக் கேட்போர் கூடத்தில் நடத்தவுள்ளது. காலை 9.30 மணிக்கு மும்மொழிகள் நிகழ்ச்சித் திட்டத்தின்

ஜனாதிபதியின் இணைப்பாளர் சனிமல் பர்ணாந்து தலைமையில் நடைபெறவுள்ளது.

இந்நிகழ்வில், பாரம்பரிய கைத்தொழில்கள் மற்றும் சிறு தொழில் முயற்சி அபிவிருத்தி அமைச்சர் டக்ளஸ் தேவானந்தா, ஜனாதிபதி செயலணியின் உறுப்பினர்கள் மற்றும் விரிவுரையாளர்கள் கலந்து கொள்ளவுள்ளனர்.

இந்நிகழ்வின் சிறப்பம்சமாக சிங்கள-தமிழ் எழுத்து நூல் அறிமுகநிகழ்வு நடைபெறவுள்ளது என்பது குறிப்பிடத்தக்கது. (பா)

புகலிடதாரிகள் மீது விசாரணை பப்புவா நியூகினியில்

ஆஸி. கனவு கலையுமா?

அவுஸ் ரேலியாவுக்கு வெளியே வைத்து விசாரிப்பதற்காக அவுஸ் ரேலியாவில் அடைக்கலம் கோரியோரில் முதல் தொகுதியை நவறுவுக்கு அனுப்பிவைக்குமென அவுஸ் ரேலிய குடியரசு அமைச்சர் கிறிஸ் போவன் தெரிவித்துள்ளார்.

இந்நடவடிக்கைக்கு அதிகாரமளிக்கும் ஆவணத்தில் போவன் கையெழுத்திட்டுள்ளார். விரைவில் இது நாடாளுமன்றத்தில் சமர்ப்பிக்கப்படும்.

இதேபோல அவுஸ் ரேலியாவுக்கு வெளியேயுள்ள பப்பு வானியூகினியின் மானுஸ் தீவில்

அடைக்கலம் கோரு வோரை விசாரிப்பதற்காக அவுஸ் ரேலியப் பிரதமர் ஜூலியா கிலாட், பப்புவா நியூகினி அரசாங்கத்துடன் ஒரு விசேட ஏற்பாட்டைச் செய்துள்ளார். புகலிடம் கோருவோரை அவுஸ் ரேலியாவுக்கு வெளியே வைத்து விசாரிப்பதற்கு நாடாளுமன்றம் கடந்த மாதம் அங்கீகாரமளித்தது. பசுபிக் தீவான நவறுவுக்கு அனுப்பப்படவுள்ள புகலிடம் கோருவோரின் எண்ணிக்கையை போவன் சரியாக குறிப்பிடவில்லை. ஆகஸ்ட் 13 இன் பின்வந்தவர்கள் இங்கு அனுப்பப்படலாமென அவர் கூறினார்.

கடத்தப்படுவது...

முலம் வந்த பயணிகள் தொடர்பானவையாகும்.

டுபாய் மற்றும் சிங்கப்பூரி லிருந்து தங்கம் கடத்திவரப்படுவது முன்னர் அதிகரித்திருந்தது. ஆனால் இந்த தங்கத்தில் சடுதியான மாற்றத்தைக் காண்கிறோம் தற்போது 75 சதவீதமான தங்கக் கடத்தல்காரர்கள் கொழும்பிலிருந்து வருகின்றனர். அது பாரிய வர்த்தக மையமோ தங்கம் பெருமளவில் கிடைக்கும் இடமோ அல்ல என சங்க அதிகாரி ஒருவர் தெரிவித்துள்ளார்.

இலங்கை இராணுவத்திற்கும் விடுதலைப் புலிகளுக்கும் இடையிலான யுத்தத்தின்போது புலிகள் வைத்திருந்த சுமார் 6 ஆயிரம் கிலோகிராம் தங்கத்தை பாதுகாப்புப் படையினர் கைப்பற்றியதாக உறுதிப்படுத்தப்படாத செய்திகள் தெரிவிப்பதாக டெக்கான்குரோனிக்கள் குறிப்பிட்டுள்ளது.

பெருமளவான தங்கம் தனி நபர்களின் கைகளுக்கு சென்று, அவற்றை அவர்கள் இந்தியாவுக்கு அனுப்புவதாக இருக்கலாம் என இந்தியச் சங்கத் திணைக்கள வட்டாரமொன்று தெரிவித்துள்ளது.

யுத்தத்தின்போது கொல்லப்பட்ட தமிழ்ப் பெண்களின் சடலங்களிலிருந்து எடுக்கப்பட்ட தங்க நகைகளும் இந்தியாவுக்கு கடத்தப்படக்கூடும் என நம்பப்படுவதாக அப்பத்திரிகை தெரிவித்துள்ளது. பெரும்பாலான சந்தர்ப்பங்களில் 24 கரட் தங்க பிஸ்கட்டுகள் உருக்கப்பட்ட நிலையில் கண்டுபிடிக்கப்பட்டுள்ளன. இலங்கைப் பெண்ணொருவர் கொண்டுவந்த குடையின் மத்திய தண்டுப் பகுதி தங்கத்தால் செய்யப்பட்டிருந்ததை நாம் கண்டுபிடித்தோம். அதில் கறுப்பு நிற வர்ணம் பூசப்பட்டிருந்தது.

அதேபோல இலங்கை பயணியொருவர்கொண்டு வந்த பையொன்றின் பிடியானது தங்கத்தால் செய்யப்பட்டிருந்தது என இந்தியச் சங்கத்துறை வட்டாரமொன்று தெரிவித்துள்ளது.

கிழக்கின்...

இதனால் கிழக்கின் முதலமைச்சர் பதவியில் குறியாக இருக்கும் முஸ்லிம் காங்கிரஸ் சங்கட நிலைக்குத் தள்ளப்பட்டிருக்கிறது.

இந்நிலையில், கிழக்கு மாகாணசபையின் ஆட்சி அதிகாரம் தொடர்பில் தமிழ்த் தேசியக் கூட்டமைப்பிற்கும் ஸ்ரீலங்கா முஸ்லிம் காங்கிரஸிற்கும் இடையிலான முக்கிய பேச்சுவார்த்தை நேற்று மாலை 7 மணியளவில் பம்பலப்பிட்டியில் அமைந்துள்ள கூட்டமைப்பின் காரியாலயத்தில் நடைபெற ஏற்பாடாகியிருந்தது.

இந்த பேச்சுவார்த்தைக்காக கூட்டமைப்பின் தலைவர் இரா.சம்பந்தன், பேச்சாளர் சுரேஸ் பிரேமச்சந்திரன், செயலாளர் மாவை சேனாதிராஜா, மற்றும் நாடாளுமன்ற உறுப்பினர்களான செல்வம் அடைக்கலநாதன், எம்.ஏ.சுமந்திரன் ஆகியோர் அங்கு கூடியிருந்தனர்.

எனினும் முஸ்லிம் காங்கிரஸின் உறுப்பினர்கள் எவரும் அங்கு சமூகங்கொடுக்கவில்லை.

சுமார் ஒன்றரை மணித்தியாலம் காத்திருந்த கூட்டமைப்பினர் முஸ்லிம் காங்கிரஸின் செயலாளர் ஹசன் அலியுடன் தொடர்பு கொண்டபோது தற்போது முஸ்லிம் காங்கிரஸ் தலைவர் ஜனாதிபதியுடன் அலரிமானிகையில் முக்கிய பேச்சுவார்த்தையில் ஈடுபட்டுக் கொண்டிருப்பதாகவும், தாங்களும் அவரின் வருகைக்காக காத்திருப்பதாகவும், தலைவர் வந்தவுடன் கூட்டமைப்புடனான பேச்சுவார்த்தையில் கலந்து கொள்ளவுள்ளதாகவும் அவர் தெரிவித்தார்.

தொடர்ந்து மேலும் அரை மணித்தியாலம் காத்திருந்த கூட்டமைப்பினர் பொறுமை இழந்து மீண்டும் முஸ்லிம் காங்கிரஸுடன் தொடர்பு கொள்ள முயற்சித்த போது அவர்களின் தொலைபேசிகள் யாவும் செயல் இழக்கச் செய்யப்பட்டிருந்ததாகக் கூட்டமைப்பின் பேச்சாளர் சுரேஷ் பிரேமச்சந்திரன் தெரிவித்தார்.

அத்துடன், கிழக்கில் அரசு தரப்புக்கு கிடைக்கும் இரு போனஸ் ஆசனங்களையும் தமக்குத் தருமாறு முஸ்லிம் காங்கிரஸ் ஏற்கனவே கோரியிருந்தபோதிலும் அரசு அதனை முற்றாக நிராகரித்துவிட்டது. இந்த இரு ஆசனங்களுக்கு உரியவர்களை அரசு தரப்பு நேற்று அதிரடியாக அறிவித்தது.

இதன்படி அம்பாறை மாவட்டத்திலிருந்து டி.எம்.ஜயசேனவும், திருகோணமலை மாவட்டத்திலிருந்து துரையப்பா நவரட்னராஜாவும் நியமிக்கப்பட்டுள்ளதாகவும் ஐக்கிய மக்கள் சுதந்திரக் கூட்டமைப்பு அறிவித்துள்ளது. கூடுதலான வாக்குகளை பெற்ற ஐக்கிய மக்கள் சுதந்திரக் கூட்டமைப்பிற்கு கிடைத்த 6 போனஸ் உறுப்பினர்களின் பெயர்களை அறிவிக்குமாறு தேர்தல்கள் ஆணையாளர் விடுத்த கோரிக்கையை அடுத்து இவ் அறிவிப்பை அரசு தரப்பு விடுத்தது.

புல்லுக்குளத்தில்...

குளத்தினுள் இறங்கிப் பார்த்த மாணவன் ஒருவர் கண்டு கொண்டுள்ளார்.

உடனே அவர் அதனை எடுத்து வந்து புல்லுக்குளத்தின் முனிஸ் வரன் அங்காடி வியாபார நிலையங்கள் அமைந்திருக்கும் பகுதியில் போட்டிருக்கிறார்.

அந்த மண்டையோடு நேற்று மாலை குறித்த பகுதியிலேயே கிடக்கக் காணப்பட்டது.

இதேவேளை, யாழ்ப்புல்லுக் குளத்தின் பகுதிகளை அளக்கும் பணிகள் நகர அபிவிருத்தி அதிகார சபையினால் மேற்கொள்ளப்பட்டு வருகின்றமை இங்கு குறிப்பிடத்தக்கது. (பா, இ)

வடக்கின்...

இதேவேளை இலங்கையின் முழுமையான பூகோள விபரங்களை இலங்கை ஐக்கிய நாடுகள் சபையின் மனிதாபிமான விவகாரங்கள் பிரிவுக்கு வழங்கியுள்ளது.

இது தொடர்பான உடன்படிக்கை ஒன்று இலங்கைக்கும், ஐக்கிய நாடகளின் மனிதாபிமான நடவடிக்கைகளுக்கான குழுவிற்கும் இடையில் மேற்கொள்ளப்பட்டுள்ளது.

அனர்த்த முகாமைத்துவம் மற்றும் மனிதாபிமான உதவிகள் வழங்குதல் தொடர்பில் இந்த விபரங்கள் வழங்கப்பட்டுள்ளதாகத் தெரிவிக்கப்பட்டுள்ளது.

வேள்ட்விசன் உதவித் திட்டம் முடி மறைக்கப்படும் கணக்கறிக்கை

உண்மையை அறிய பொதுமக்கள் ஆவல்

வட்டுக்கோட்டை அம்பாள் சனசபுகநிலையத் தினூடாக உலக தரிசனம் நிறுவனத்தின் மூலம் முன்னெடுக்கப்படும் அபிவிருத்தித் திட்டங்களுக்கான கணக்கு விபரங்கள் சரியான முறையில் காட்டப்படாமையால் இதுகுறித்து இப்பிரதேச மக்கள் விசனம் தெரிவித்துள்ளனர்.

இது தொடர்பாக அவர்கள் சுட்டிக்காட்டுகையில்,

இப்பிரதேசத்தில் பொதுக் கிணறு புனரமைப்பு, முன்பள்ளிக் கட்டிட நிர்மாணம், கொட்டி சுட்டி வாய்க்கால் புனரமைப்பு ஆகியன கடந்த வருடம் முன்னெடுக்கப்பட்ட நிலையில் இவற்றுக்

கான கணக்கு விபரங்களைக் கேட்போது நிர்வாகத்தினர் வெளியிடமுடியாது எனக் கூறினர்.

குறிப்பாக வாய்க்கால் வேலைகள் முழுமையாக முடிவுற்ற பின்னரே கணக்கறிக்கை வெளியிடப்படும் எனத் தெரிவித்தனர்.

இதனையடுத்து இது தொடர்பாக நாம் வலி. மேற்கு பிரதேச சபை உள்ளூராட்சி உதவி ஆணையாளர், உள்ளூராட்சித் திணைக்களம் என்பவற்றுக்கு தெரியப்படுத்தியும் பிரதேச சபையினால் உடனடியாக தீர்க்கப்படவில்லை.

தற்போது 3 ஆம் கட்ட வாய்க்கால் வேலைகள் கடந்த யூலை

மாதம் 29 ஆம் திகதி முழுமையாக நிறைவடைந்த பின்னரே கணக்கறிக்கை விபரம் வெளியிடப்பட்டுள்ளது.

இந்நிலையில் 3 ஆம் கட்ட வேலைகள் பூர்த்தியடைந்த நிலையில் எஞ்சிய பொருட்களுக்கான விபரமும் காட்டப்படவில்லை. இது முறையற்ற நிர்வாக செயற்பாடாகும். எனவே இது குறித்து வலி. மேற்கு பிரதேச சபை எதிர்க்கட்சித் தலைவர் ஜீவனிதமும் வட்டு. தெற்கு விவசாய சம்மேளன செயலாளர் சி.தவராசா ஆகியோரிடமும் முறைப்பாடு செய்துள்ளதாக அவர்கள் தெரிவித்துள்ளனர்.

வலி.வடக்கில் மின்சார விநியோகம் கடுகதி வேகத்தில் நடவடிக்கை



(யாழ்ப்பாணம்)

வடக்கின் வசந்தம் திட்டத்தின் கீழ் வலி. வடக்கு மீள்சூடியேறிய மக்களுக்கு இலவசமாக மின்சாரம் வழங்கும் செயற்திட்டத்தை துரிதப்படுத்தும்படி 11.09.2012 அன்று தெல்லிப்பழை பிரதேச செயலகத்தில் அமைச்சர் கே.என். டக்ளஸ் தேவானந்தா தலைமையில் நடைபெற்ற பிரதேச ஒருங்

கிணைப்புக் குழுக் கூட்டத்தில் வழங்கப்பட்ட அறிவுறுத்தலுக்கு அமைய நேற்று வேலைகள் ஆரம்பிக்கப்பட்டன.

மீள்சூடியேறிய பகுதியில் மின்சாரம் வழங்கப்படாத மாவை கலட்டி, கொல்லக் கலட்டி போன்ற பகுதிகளுக்கான மின்சார இணைப்புக்களை வழங்கும் நோக்கில் 2 நிறுவனங்களிற் கூடாக வேலைகள் நடைபெறுகின்றன.

இந்த வகையில் சுபாஸ் எலக்ரிக்ஸ் நிறுவனம் தெல்லிப்பழை வைத்தியசாலையில் இருந்து தெல்லிப்பழை சந்தி வரைக்கும் அத்துடன் தெல்லிப்பழை சந்தியிலிருந்து மாவிட்டபுரம் கந்தசுவாமி ஆலயம் வரையும் 70 தூண்கள் நாட்டுவதுடன், கறுப்பு

வயரினையும் பொருத்துதல் போன்ற வேலையையும்

பிறும் சந்த நிறுவனம், தச்சனகாட்டு சந்தியிலிருந்து கொல்லக் கலட்டி மட்டத்தடி வரையுமான 1 கிலோமீற்றர் நீளம் 3 உயர்மின் அழுத்த கம்பிகளையும், மாவை கலட்டி, கொல்லக் கலட்டி போன்ற இடங்களான 4 கிலோமீற்றர் நீள சிறு வீதிகளிற்கு கறுப்பு மின் வயர்களுக்கும் பொருத்துதல் போன்ற வேலையையும் இந்த இரண்டு நிறுவனங்கள் நேற்றுத் தொடக்கம் மேற்கொள்ளத் தொடங்கியுள்ளன.

இதனை ஈழமக்கள் ஜனநாயகக் கட்சியின் வலி. தெற்கு அமைப்பாளரும், வலி. வடக்கு பிரதேச சபை உறுப்பினருமான இ.ஜெயபாலசிங்கம் (அன்பு), மற்றும் தெல்லிப்பழை பிரதேச சபை உறுப்பினருமான செ.திருஞானமும் நேற்று நண்பகல் 12.30 மணியளவில் இந்த வேலைகளைப் பார்வையிட்டனர்.

எஸ்.எல்.ஏ.எஸ். கிராமிய பயிற்சி நிறைவு

(யாழ்ப்பாணம்)

தென்பகுதியிலிருந்து யாழ்ப்ப. செயலகத்திற்கு வருகைத்தந்தி ருந்த இலங்கை நிர்வாக சேவை பயிலுநர்களின் கிராமிய ஆய்ந்தறிதல் நிகழ்ச்சித் திட்டத்தின் கீழான பயிற்சி நேற்றுடன் நிறைவு பெற்றுள்ளது.

கடந்த மாதம் 20 ஆம் திகதி ஆரம்பமாகிய இந்தப் பயிற்சி நெறியில் தென்பகுதியைச் சேர்ந்த 120 இலங்கை நிர்வாக சேவை பயிலுநர்கள் கலந்து கொண்டிருந்தனர்.

இவர்கள் யாழ்ப்ப. மாவட்டத்தின் பிரதேச செயலக ரீதியாக கிராமங்கள் தோறும் சென்று அங்குள்ள மக்களுக்கு வாழ்க்கை முறை மற்றும் அபிவிருத்தி குறித்து ஆய்வினை மேற்கொண்டனர்.

சுமார் 25 நாட்கள் நடைபெற்ற இந்த நிகழ்ச்சித் திட்டம் நேற்றுடன் முடிவடைந்திருப்பதாக யாழ்ப்ப. செயலக மேலதிக அரசு அதிபர் திருமதி. ரூபினி வரதலிங்கம் தெரிவித்துள்ளார்.

அத்துடன் இந்த இலங்கை நிர்வாக சேவை பயிலுநர்கள் நேற்று யாழ்ப்ப. மாவட்டக் கட்டளைத் தளபதி மேஜர் ஜெனரல் மகிந்த ஹத்துருசிங்கவின் வேண்டுகோளுக்கிணங்க பலாலிப் பகுதிக்கு விஜயம் செய்து அங்கு ஓழுங்கு செய்யப்பட்டிருந்த மதிய உணவு நிகழ்விலும் கலந்துகொண்டனர்.

யாழ்ப்ப. அரசு அதிபர் சுந்தரம் அருமைநாயகம் பயிலுநர்களை பலாலிக்கு அழைத்துச் சென்றிருந்தாகவும் தெரியவருகிறது. (பா)

சமையற் போட்டி

(யாழ்ப்பாணம்)

ஊட்டச்சத்துள்ள ஆரோக்கியமான புதிய உணவு வகைகளை அறிமுகப்படுத்தும் சமையற் போட்டி நிகழ்வு ஒன்று இன்று இடம்பெறவுள்ளது.

யாழ்ப்ப. போதுண வைத்திய சாலையின் நீரிழிவு சிகிச்சை நிலையத்தின் ஏற்பாட்டில் சமையற் போட்டி - 2012 நிகழ்வு யாழ்ப்ப. தாதிய பயிற்சிப் பாடசாலை வளாகத்தில் இன்று நடை

பெறவுள்ளது.

மதியம் 12.00 மணி தொடக்கம் பி.ப. 2.00 மணிவரை நடைபெறும் போட்டியில் அனைவரும் பங்குபற்றி தமக்குப் பிடித்த உணவு வகைகளை வாங்கிச் சுவைத்து வெற்றியாளர்களைத் தெரிவு செய்வதற்கு அனைவரையும் அழைத்திருக்கும் நீரிழிவு சிகிச்சை நிலையத்தினர் வெற்றியாளர்களுக்கு சிறந்த பணப் பரிசில்களையும் வழங்கவுள்ளனர். (இ.பா)

பயிற்சிக்கு வந்தோரில் சிலர் பணம் கொடுக்கவில்லையாம்

(யாழ்ப்பாணம்)

இலங்கை நிர்வாக சேவைக்கு தெரிவுசெய்யப்பட்டு பயிற்சிசிக்காக யாழ்ப்பாணம் வந்த தென்னிலங்கை சகோதரர்களில் சிலர் கடந்த ஒரு மாதம் தங்கியிருந்து உணவு உண்ட செலவை கொடுக்காமல் சென்றுள்ளனர்.

பயிற்சிசிக்காக வந்தவர்கள் பிரதேச செயலர்கள் ஊடாக கிராம அலுவலர்களின் ஏற்பாட்டில், அவர்கள் பணிபுரிந்த கிராம அலுவலர் பிரிவில் தங்குவதற்கும் உண்பதற்கும் ஏற்பாடு செய்யப்பட்டிருந்தது. இவர்களின் செலவுக்காக அரசாங்கம் பணம் தனித்தனியே ஒதுக்கியிருந்தது. ஆனால் சிலர் தாம் தங்கியிருந்த

வீட்டிற்கான வாடகை மற்றும் உணவுக்கான பணம் என்பவற்றைக் கொடுக்காது சென்றுள்ளனர்.

தங்குவதற்கும் உணவு மற்றும் போக்குவரத்து வசதிகள் ஏற்பாடு செய்த ஒருவர் பெருமளவில் செலவு செய்த பின் அப்பணத்தை பெற்றுக்கொள்ள வழியில்லாது திணறிப்போயுள்ளார்.

இதுகுறித்து அவர் தெரிவிக்கும் போது அவர்கள் படித்தவர்கள்தானே, தருவார்கள் என எதிர்பார்த்து கேட்காமல் இருந்தேன். ஆனால் அவர்கள் தராமலே சென்று விட்டனர் எனத் தெரிவித்தார்.

தேவை

வன்னிப் பிரதேச செய்தியாளர்கள்

1. கிளிநொச்சி
2. அக்கராயன்
3. புநகரி
4. முள்ளியவளை
5. முல்லைத்தீவு
6. மல்லாவி
7. துணுக்காய்
8. வீசுவமடு
9. மாங்குளம்,
10. கனகராயன்குளம்,
11. புளியங்குளம்
12. நெடுங்கேணி,
13. வவுனியா
14. மன்னார்,
15. மடு

ஆகிய பிரதேசங்களிலிருந்து தினமுரசு பத்திரிகைக்குச் செய்தி யாளர்கள் இணைத்துக்கொள்ளப்படவுள்ளனர்.

தெரிவுசெய்யப்படுவோருக்கு சிகரம் ஊடக இல்லத்தின் ஊடாக,

1. செய்தி சேகரிப்பு மற்றும் அறிக்கையிடல்
2. விற்பனை ஊக்குவிப்பு
3. விளம்பர சேகரிப்பு

ஆகிய துறைகளில் விசேட பயிற்சி வழங்கப்பட்டு, அதிகளவு வருமானம் பெற வழிகாட்டப்படுவதுடன், தேர்ச்சி பெறுபவர்கள் நிர்ந்தரப் பணியாளர்களாகவும் இணைத்துக்கொள்ளப்படுவர்.

⇒ முன்னனுபவம் உள்ளவர்களுக்கு முன்னுரிமை.

⇒ க.பொ.த. சாதாரணதரம் வரையில் படித்த ஆண், பெண் இருபாலாரும் விண்ணப்பிக்கலாம்.

ஆர்வமுள்ளவர்கள், சுருக்கமாகத் தயாரிக்கப்பட்ட சுயவிபரக் கோவையுடன், ஊடகத்துறையில் பணியாற்ற ஆர்வம் கொண்ட மைக்கான காரணத்தை விளக்கும் சிறு ஆக்கத்தையும் இணைத்து பின்வரும் முகவரிக்கு விண்ணப்பங்களை அனுப்பிவைக்கவும்.

வன்னிப் பிரதேச செய்தியாளர்,
தினமுரசு,
373, பிரதான வீதி, யாழ்ப்பாணம்.



சங்கானையில்

எமது புதிய
பிரமாண்டமான காட்சியறை

16.09.2012 ஞாயிற்றுக்கிழமை

நீங்களும் இகைய தகைமுறையின்
தனித்துவமான வடிவங்களை ரசித்துக்கொள்ள
எமது பயணத்தின் இணைந்து கொள்ளுங்கள்

திற்பு விழாவில் வாடிக்கையாளர்கள்,
அன்பர்கள், நண்பர்கள், நலன்விரும்பிகள் அனைவரையும்
கவந்து சிறப்பிக்கும்படி கேட்டுக் கொள்கின்றோம்.

சரவணா ரெக்ஸ் 04
இல.219, பிரதான வீதி, சங்கானை.

[HNB வாங்கி முன்பாக]
தொ.பேசி: 021 225 0909

(C/1868)