

தினமூரசு

THINAMURASU

தீனம்புத்து

விஷாவி நகை மாளிகை

மங்கைவர்
மளிகை
கவரும்
அங்கு
புகைகலக்கு

கி.ல. 187, கஸ்தூரியார் வீதி
யாழ்ப்பாணம்.
0212219510 (C/1675)



முரசு - 03

திருவள்ளூர் ஆண்டு 2043

ஐப்பசி 26 ஞாயிற்றுக்கிழமை (11.11.2012)

பக்கங்கள் 20

ஓசை - 042

எச்சரிக்கை
அவசியம்

பயிற்றுவிப்பாளர்களுக்கும்



படுக்கை வந்தாச்சு

கட்டணம்
அதிகரிப்புவேண்டாத
வேலை

12,000 போராளிகள் விடுதலை அரசைப் பாராட்டும் சுமந்திரன்



(கொழும்பு)

12 ஆயிரம் முன்னாள் எல்.ரி.ரி.ஈ. போராளிகளுக்கு புனர்வாழ்வுளிக்கப்பட்டு, சமூகத்துடன் இணையுமாறு விடுவிக்கப்பட்டதற்காக அரசாங்கத்துக்கு

பாராட்டுகளைத் தெரிவிப்பதாக தமிழரசுக் கட்சியின் நியமன உறுப்பினரான எம்.ஏ. சுமந்திரன் நாடாளுமன்றத்தில் உரையாற்றும்போது தெரிவித்தார்.

அந்த விடயத்தில் அரசாங்கம் சிறப்பாக செயற்பட்டது என்றும், சரணடைந்து இரு வருட காலத்திற்கு போராளிகளுக்கு வழங்கப்பட்ட புனர்வாழ்வு தொடர்பான அரசின் வழிமுறைகள் பாராட்டுக்குரியனவாக இருந்தது என்றும் நாடாளுமன்றத்தில் சுமந்திரன் தெரிவித்தார்.

தமிழரசுக் கட்சி நாடாளுமன்ற உறுப்பினர் எம்.ஏ.சுமந்திரன் நாடாளுமன்றத்தில் ஆற்றிய அந்த உரையில் பின்வருமாறு தெரிவித்திருந்தார். எனக்கு முன் உரை நிகழ்த்திய தொழில்நுட்பவியல் ஆராய்ச்சி

அமைச்சர் புனர்வாழ்வு அளிக்கப்பட்டு, விடுவிக்கப்பட்டுவரும் 12,000 எல்.ரி.ரி.ஈ. உறுப்பினர்கள் பற்றி குறிப்பிட்டிருந்தார். அந்த 12,000 எல்.ரி.ரி.ஈ. போராளிகள் தொடர்பாக அரசு மேற்கொண்டிருக்கும் நடவடிக்கைக்காக, இவ் உரையை ஆரம்பிக்கும் வேளையில் எனது வாழ்த்துக்களைத் தெரிவித்துக் கொள்கின்றேன்.

19 ஆம் பக்கம் பார்க்க

காணாமற்போன சம்பவங்கள்; கேள்வியெழுப்புகிறது ஐ.நா.

(ஜெனிவா)

சட்டவிரோத காணாமற் போதல் சம்பவங்கள் தொடர்பில் பதிவான முறைப்பாடுகள் தொடர்பாக ஐக்கிய நாடுகள் சபை இலங்கை அதிகாரிகளிடம் கேள்வி எழுப்பியுள்ளது.

ஐ.நா. செயற்குழுவின் 98 ஆம் அமர்வுகளில் மேற்படி விடயங்கள் குறித்து கேள்வி எழுப்பப்பட்டுள்ளது.

சட்டவிரோத காணாமற் போன 17 சம்பவங்கள் தொடர்பாக அவசரமாக கவனம் செலுத்தப்பட வேண்டுமென ஐக்கிய நாடுகள் அமைப்பு சுட்டிக்காட்டியுள்ளது. மேலும் 400 சம்பவங்கள் தொடர்பிலும் பேச்சுவார்த்தை நடத்தப்பட்டுள்ளது.

19 ஆம் பக்கம் பார்க்க

சிறைச்சாலை மோதல் விசாரிக்க குழு நியமனம்

(கொழும்பு)

வெலிக்கடை சிறைச்சாலையில் ஏற்பட்ட மோதல்கள் தொடர்பில் விசாரணை நடத்த முவர் கொண்ட குழுவொன்றை நியமிக்க அரசாங்கம் நடவடிக்கை எடுத்துள்ளதாக புனர்வாழ்வு மற்றும் சிறைச்சாலைகள் மறுசீரமைப்பு அமைச்சர் சந்திரசிறி கஜதீர நேற்றைய தினம் நாடாளுமன்றத்தில் தெரிவித்தார்.

சிறைக் கைதிகளுக்கும் பாதுகாப்புப் படையினருக்கும் இடையில் நேற்றுமுன் தினம் மோதல் ஏற்பட்ட மோதல்கள்

காரணமாக உயிரிழந்த 11 கைதிகளின் சடலங்கள் சிறைச்சாலை வளவுக்குள் வைக்கப்பட்டுள்ளதாகவும் அமைச்சர் கூறினார்.

வைத்தியசாலையில் சிகிச்சைக்காக அனுமதிக்கப்பட்டவர்களில் 16 பேர் உயிரிழந்துள்ளதாகவும் அவர்

19 ஆம் பக்கம் பார்க்க

வெலிக்கடை சிறை மோதல் பலியானோர் 27 ஆக உயர்வு

(கொழும்பு)

வெலிக்கடை சிறைச்சாலையில் நேற்று முன்தினம் வெள்ளிக்கிழமை மாலை நடந்த மோதல்களில் கொல்லப்பட்டோரின் எண்ணிக்கை 27 ஆக உயர்ந்துள்ளது. நேற்று முன்தினம் மாலை வெலிக்கடை சிறைச்சாலைக்குள் தேடுதல் நடத்தச் சென்ற சிறப்பு அதிரடிப்படையினருக்கும் கைதிகளுக்கும் இடையே நடந்த மோதல் பின்னர் ஆயுத மோதலாக மாறியதை அடுத்தே பெரும் உயிரிழப்புகள் ஏற்பட்டன.

சிறையில் இருந்த ஆயுத அறையை உடைத்து துப்பாக்கிகளை எடுத்த கைதிகளுக்கும் படையினருக்கும் இடையில் பல மணிநேரம் பரஸ்பரம் துப்பாக்கித் தாக்குதல்கள் நடந்தன.

சிறைச்சாலை வளாகத்தில் நிலைமை முழுமையாக கட்டுப்பாட்டுக்குள் கொண்டுவரப்பட்டுள்ள போதிலும் அப்பகுதியில் தேடுதல் மற்றும் சீரமைப்புப் பணிகள்

19 ஆம் பக்கம் பார்க்க

அதிபர் நியமனம் கிடைக்காதவர்களை தொடர்பு கொள்ளுமாறு அறிவிப்பு

(யாழ்ப்பாணம்)

வடமாகாணத்தில் அதிபர் நியமனம் கிடைக்காத பாதிக்கப்பட்டவர்கள் இலங்கை ஆசிரியர் சங்கத்துடன் தொடர்பு கொள்ளுமாறு இலங்கை ஆசிரியர் சங்க யாழ்ப்பாணம் மாவட்ட செயலாளர் ஜெ.லெஸ்லி அறிவித்துள்ளார். வடமாகாணத்தில் இருந்து இலங்கை அதிபர் நியமன நேர்

முகப்பரீட்சைக்கு தோற்றிய வகுப்பு I, II, III பரீட்சார்த்திகளில் அதிபர் நியமனம் கிடைக்காதவர்கள் தமது விண்ணப்பப் படிவத்தினை ஜோசப் ஸ்டாலின், இலங்கை ஆசிரியர் சங்க பொதுச் செயலாளர், 65/3, சிற்றம்பலம் ஏ.ஹர்தினர் மாவத்தை கொழும்பு - 2 என்ற முகவரிக்கு

19 ஆம் பக்கம் பார்க்க

எந்தவொரு அமைச்சையும் திறம்பட நடத்தக்கூடியவர் அமைச்சர் டக்ளஸ்

அமைச்சர் ஏக்கநாயக்க புகழாரம்

அமைச்சையும் திறம்பட செயற்படுத்தக் கூடியவர் என கலை மற்றும் கலாசார அமைச்சர், ரி.பி. ஏக்கநாயக்க தெரிவித்துள்ளார்.

நேற்று முன்தினம் காலை 9.30 மணிக்கு தேசிய அருங்கலைகள் பேரவையின் ஏற்பாட்டில் தேசிய கைப்பணியாளர்களது உற்பத்திகளின் கண்காட்சி கொழும்பு - 7 இல் அமைந்துள்ள கலாபவனத்தில்

திறந்து வைக்கப்பட்டது.

பாரம்பரிய கைத்தொழில்கள் மற்றும் சிறுதொழில் முயற்சி அபிவிருத்தி அமைச்சர் டக்ளஸ் தேவானந்தாவின் ஏற்பாட்டில் நடைபெற்ற இந்நிகழ்வில் பிரதம விருந்தினராகக் கலந்து கொண்டு உரையாற்றும் போதே அமைச்சர் ஏக்கநாயக்க மேற்கண்டவாறு தெரிவித்தார்.

19 ஆம் பக்கம் பார்க்க

பெற்றோல் கான் தீப்பிடித்து குடும்பஸ்தர் எரிகாயம்

(கிளிநொச்சி)

பெற்றோலை கானில் வாங்கி மோட்டார் சைக்கிளில் கொண்டு சென்ற வேளை பெற்றோல் கசிந்து மோட்டார் சைக்கிள் சைலன்சரில் பட்டதால் ஏற்பட்ட தீ விபத்தில் எரிகாயங்களுக்குள்ளான ஒருவர் ஆபத்தான நிலையில் கிளிநொச்சி வைத்தியசாலையில் அனுமதிக்கப்பட்டுள்ளார்.

கிளிநொச்சி யூனியன்குளத்தைச் சேர்ந்த பி.வரதராஜன் (வயது - 33) என்பவரே இவ்வாறு

19 ஆம் பக்கம் பார்க்க

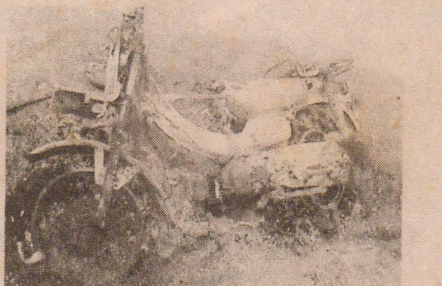

சாரதி, நடத்துனர் கைது எதிரொலி

யாழிலிருந்து வெளியிட தனியார் பஸ் சேவை பாதிப்பு

(யாழ்ப்பாணம்)

தனியார் பயணிகள் பஸ் வண்டிச் சாரதியும் நடத்துனரும் நேற்றுக் காலை யாழ்ப்பாணம் வைத்தியசாலை வீதியில் வைத்து யாழ்ப்பாணம் பொலிஸாரினால் மறிக்கப்பட்டு பஸ் வண்டியுடன் பொலிஸ்

நிலையத்திற்கு கொண்டு செல்லப்பட்டு தடுத்து வைக்கப்பட்ட சம்பவத்தை யாழ்ப்பாணம் நகரிற்கும் வெளி மாவட்டங்களுக்குமான தனியார் போக்குவரத்துச் சேவை பிற்பகல் வரை நேற்று பாதிக்கப்பட்டிருந்தது.

இதனால் வெளி மாவட்டங்களுக்கு தீபாவளிப் பண்டிகை மற்றும் இதர தேவைகளின் நிமித்தம் பயணம் செய்ய வந்திருந்த பயணிகள் மிகுந்த அசௌகரியங்களுக்குள்ளாகினர்.

19 ஆம் பக்கம் பார்க்க

சரசாலை தும்புத் தொழிற்சாலை புனரமைக்கப்பட்டு மீண்டும் ஆரம்பம்



(யாழ்ப்பாணம்) யுத்தத்தினால் சேதமடைந்த சரசாலை தும்புத் தொழிற்சாலை மீண்டும் திறந்து வைக்கப்பட்டுள்ளதாக பனை அபிவிருத்திச் சபைத் தலைவர் பசுபதி சீவரத்தினம் தெரிவித்தார். யாழ். மாவட்டத்தில் தும்பிற்கான கேள்வி குறைவடைந்துள்ளதால், தும்பிலான பொருட்களும் குறைவடைந்துள்ளன. தும்பு உற்பத்தியின் குறையை நிவர்த்தி செய்யும் நோக்கத்துடன் இத்தும்பு தொழிற்சாலை மீண்டும் ஆரம்பிக்கப்பட்டுள்ளதாக அவர் கூறினார். தும்புத்தடி, தும்பிலான பொருட்கள் தயாரிப்பதற்கு ஊர் மக்க

ளிடம் பனம் மட்டைகள் கொள்வனவு செய்யப்படுகின்றன. கடந்த யுத்த காலத்தின் போது முற்றாக சேதமடைந்த இத்தும்புத் தொழிற்சாலையில், எதிர்காலத்தில் அப்பகுதி இளைஞர் யுவதிகளுக்கு வேலை வாய்ப்பினை வழங்குவதற்கான நடவடிக்கைகளும் எடுக்கப்பட்டுள்ளதாக பனை அபிவிருத்திச் சபைத் தலைவர் மேலும் கூறினார்.

ஆண்டுவிழா

(யாழ்ப்பாணம்) பழந்தமிழர் இயக்கத்தின் முதலாவது ஆண்டு நிறைவு விழாவை ஓட்டி நடத்தப்படும் பேராளர் மாநாடு இன்று பிற்பகல் 5.30 மணிக்கு சொர்ணம் பிகை மண்டபத்தில் நடைபெறவுள்ளது.

மன்னார் மாவட்ட செயலகப் புள்ளி விபரவியலாளரும் பழந்தமிழர் இயக்கத்தின் நிறுவனருமான ம.வித்தியானந்தநேசன் தலைமையில் நடைபெறும் இந்நிகழ்வில் பிரதம விருந்தினராக யாழ். பல்கலைக்கழக முன்னாள் துணைவேந்தர் பேராசிரியர் பொ.பாலசுந்தரப்பிள்ளை, கௌரவ விருந்தினராக யாழ். பல்கலைக்கழகப் பொருளியல் துறைத் தலைவர் பேராசிரியர் செ.இளங்குமரன் ஆகியோர் கலந்துகொள்ளவுள்ளனர்.

கடல் அட்டை பிடித்தவர்கள் கைது படகுகளும் பறிமுதல்

(யாழ்ப்பாணம்)

யாழ். குருநகர்ப் பகுதியில் அனுமதிப் பத்திரமில்லாமல் தடை செய்யப்பட்ட றோலர்களைப் பயன்படுத்தி கடல் அட்டை பிடித்த மூன்று றோலர் படகுகளும் ஒன்பது கடற்றொழிலாளர்களும் கடற்படையினரால் பிடிக்கப்பட்டு யாழ். கடற்றொழில் நீரியல்வளத் திணைக்களத்திடம் ஒப்படைக்கப்பட்டுள்ளனர்.

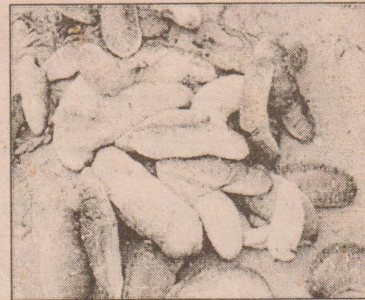

இவர்களது படகில் இருந்து மூன்று இழுவை மடியும் கடல் அட்டைகளும் கைப்பற்றப்பட்டு கடற்றொழில் நீரியல்வளத் திணைக்களத்திடம் ஒப்படைக்கப்பட்டுள்ளது.

மீனவர்களையும் கைப்பற்றப்பட்ட பொருட்களையும் யாழ். நீதவான் நீதிமன்றத்தில் நீரியல்வள அதிகாரிகள் முன்நிலைப்படுத்தியபோது அந்த ஒன்பது

பேரையும் தலா 50 ஆயிரம் சீர்ப் பிணையில் செல்ல நீதவான் அனுமதித்த நிலையில் தொடர்ந்து அவர்கள் விடுவிக்கப்பட்டனர்.

இவர்கள் மீது கடற்றொழில் நீரியல்வளத் திணைக்களம் தாக்கல் செய்த வழக்கு விசாரணை எதிர்வரும் டிசம்பர் மாதம் 3 ஆம் திகதி எடுத்துக்கொள்ளப்படும் எனவும் தெரிவிக்கப்படுகிறது. (பா.27)

கண்காட்சி

(யாழ்ப்பாணம்)

யாழ்ப்பாணம் அராலி வீதியில் அமைந்துள்ள அல் அஸ்ஹார் முன்பள்ளியின் வருடாந்த கண்காட்சி இன்று ஞாயிற்றுக்கிழமை மாலை 3.00 மணிக்கு இணையும் கரங்கள் சனசமூக நிலையத்தில் எம்.நசீர் தலைமையில் நடைபெறவுள்ளது.

பிரதம அதிதியாக யாழ். வலய உதவிக்கல்விப் பணிப்பாளர் க.விமலநாதன், கௌரவ விருந்தினராக செல்வி தாரணி, சிறப்பு விருந்தினராக யாழ். கிளிநொச்சி முஸ்லிம் சம்மேளனத்தின் தலைவர் கே.எம்.நிலாம், நாவாந்துறை இராணுவப் பொறுப்பதிகாரி, மாநகர சபை உறுப்பினர்கள், பள்ளிவாசல் நிர்வாகிகள், சனசமூக அபிவிருத்தி நிறுவன உறுப்பினர்கள் ஆகியோர் கலந்துகொள்ளவுள்ளனர். (105)

மின்கம்பங்கள் புனரமைப்பு நேற்றுமுதல் மின் விநியோகம்

(நெடுந்தீவு)

அண்மையில் வீசிய நிலம் புயலினால் நெடுந்தீவுப் பிரதேச சபைக்குட்பட்ட பகுதிகளில் மின் கம்பங்கள் சரிந்ததனால் நெடுந்தீவு மேற்கிழக்கான மின்சார விநியோகம் பாதிக்கப்பட்டது.

இது விடயமாக அமைச்சர் டக்ளஸ் தேவானந்தாவின் கவனத்திற்குக் கொண்டு வந்ததை அடுத்து புதிய கம்பங்கள் நாட்

டப்பட்டு துரித கதியில் மின் விநியோக வேலைகள் மேற்கொள்ளப்பட்டு வந்தன. நேற்று மாலைபுடன் இவ்வேலைகள் பூர்த்தியாகி மின்சாரம் விநியோகிக்கப்பட்டுள்ளதாக நெடுந்தீவுப் பிரதேச சபைத் தவிசாளர் தா.நெடுச்சியன் தெரிவித்துள்ளார்.

மின் விநியோகம் நேற்று மாலை முதல் சீரான முறையில் வழங்கப்படுவதாகவும் தவிசாளர் மேலும் தெரிவித்தார். (இ)

சைவநெறிக் கருத்தரங்கு

வலிகாமம் கல்வி வலயத்திலுள்ள உடுவில், தெல்லிப்பளை கோட்டப் பாடசாலை களில் தரம் 10, 11 ஆகிய வகுப்புக்களில் சைவநெறி கற்பிக்கும் ஆசிரியர்களிற்கான கருத்தரங்கு நடைபெறவுள்ளதாக வலயக் கல்விப்பணிப்பாளர் ஆ.இராஜேந்திரன் அறிவித்துள்ளார். இக் கருத்தரங்கு கன்னாகம் இராமநாதன் கல்லூரியில் இன்று காலை 8.00 மணிமுதல் மாலை 5.00 மணிவரை நடைபெறும். மேற்படி வகுப்புக்களில் சைவநெறி கற்பிக்கும் ஆசிரியர்கள் கருத்தரங்கில் பங்குபற்றுவதற்கு அதிபர்கள் நடவடிக்கை எடுக்குமாறு கேட்கப்பட்டுள்ளனர். (06)

பரிசளிப்பு விழா

(பருத்தித்துறை)

பருத்தித்துறை வேலாயுதம் மகாவித்தியாலயத்தின் வருடாந்த பரிசளிப்பு விழா இன்று காலை 9.00 மணிக்கு பாடசாலை மண்டபத்தில் அதிபர் ச.திரவியராசா தலைமையில் நடைபெறவுள்ளது.

இந்நிகழ்வில் நிறுவனர் நினைவு தினம், சரஸ்வதி சிலை திரைநக்கம், வேல் ஓளி சஞ்சிகை வெளியீடு என்பன இடம் பெறவுள்ளன.

இந்நிகழ்வில் பிரதம விருந்தினராக வடமாகாணக் கல்வி அமைச்சின் செயலாளர் சி.சுத்தியசீலன், திருமதி இ.சுத்தியசீலன், வடமராட்சி வலயக் கல்விப் பணிப்பாளர் சி.நந்தகுமார் சிறப்பு விருந்தினராகவும் கலந்துகொள்ளவுள்ளனர்.

வடமராட்சியின் கல்விப் பாரம்பரியம் என்னும் விடயம் பற்றி நினைவுப் பேருரையைப் பருத்தித்துறைப் பிரதேச மூத்தோர் பேரவைத் தலைவர் சிவா.கிருஷ்ணமூர்த்தி வழங்கவுள்ளனர்.

மேலும் இலங்கை வங்கியின் கிழக்கு மாகாண உதவிப் பொது முகாமையாளர் க.ப.ஆனந்தநேசன், சரஸ்வதி சிலையைத் திரைநக்கம் செய்துவைக்கவுள்ளார்.

நூல் வெளியீட்டுரையை வேலாயுதம் மகாவித்தியாலய ஆசிரியர் வ.கருணாகரமூர்த்தி, ஆய்வுரையை வல்லை சிவகுரு வித்தியாலய அதிபர் ஆ.சிவநாதன் ஆகியோர் வழங்கவுள்ளனர். (109)

பிறந்தநாள் வாழ்த்து

இமயம் எனத் தோற்றம்
இனிமையெனக் குரல்
ஈரமென்ற வதனம்
வெண்மையெனத் துகில்
வேல் போன்ற கண்கள் கெண்டவர்
எங்கள் அமைச்சர் அவரை
அட்ட ஐஸ்வரியங்களும்
பெற்று
பல்லாண்டு வாழ
வாழ்த்துகின்றோம்.

பளை பனை தென்னைவள அபிவிருத்திக் கூட்டுறவுச் சங்கம் தலைவர், பணிப்பாளர், அங்கத்தவர்கள், பணியாளர்கள்.

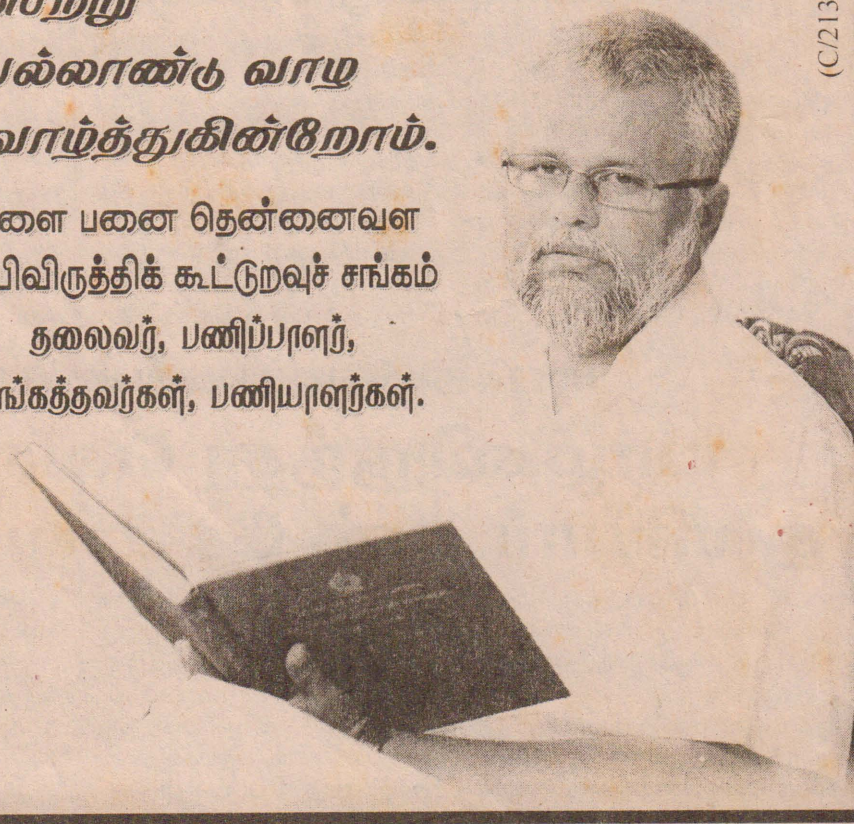

(C/2135)

கிராம அலுவலர் இடமாற்றத்திற்கு திருநகர் மக்கள் எதிர்ப்பு



(கிளிநொச்சி)

கிளிநொச்சி - திருநகர் கிராமத்தைச் சேர்ந்த ஒரு பகுதி மக்கள் நேற்றுமுன்தினம் தங்களுடைய பிரிவிலுள்ள கிராம அலுவலர் இடமாற்றம் செய்யப்பட்ட மைக்கு எதிர்ப்பு தெரிவித்து கிளிநொச்சி அரசு செயலகம் முன் எதிர்ப்பு நடவடிக்கையில் ஈடுபட்டனர்.

அண்மையில் கிளிநொச்சி கரைச்சி பிரதேச செயலகத்தினால் பிரதேச செயலக பிரிவுக்குட்பட்ட சில கிராம அலுவலர்கள் 01-12-2012 இலிருந்து நடைமுறைக்கு வரும் வகையில் உள்ளக இடமாற்றத்திற்கு பிரதேச செயலகத்தினால் நடவடிக்கை எடுக்கப்பட்டிருந்தது. ஐந்து வருடங்கள் தொடர்ந்து ஒரே கிராம அலுவலர் பிரிவில் கடமையாற்றிய மற்றும் வேறு சில காரணங்களை கருத்தில் எடுத்தும் இந்த கிராம அலுவலர்களுக்கான உள்ளக இடமாற்றங்கள் மேற்கொள்ளப்பட்டிருந்தன.

ஆனால் இதில் திருநகர் கிராம அலுவலர் தங்கள் கிராமத்தில் இரண்டு வருடங்களே பணியாற்றியதாகவும் அவர் தங்களது கிராமத்தின் நிலைமைகளை உணர்ந்து சிறப்பாக பணியாற்றி வருவதாகவும் எனவே

அவரைத் தொடர்ந்தும் தமது கிராமத்தில் பணியாற்ற அனுமதிக்க வேண்டும் என்றும் தெரிவித்து, திருநகர் கிராமத்தை சேர்ந்த நூறு வரையான மக்கள் மாவட்டச் செயலகத்திற்கு ஊர்வலமாக சென்று அரசு அதிபருக்கான மகஜர் ஒன்றிணைக்கையளித்ததோடு எதிர்ப்பிணையும் வெளியிட்டனர்.

இதன்போது அரசு அதிபருக்கான மகஜரைப் பெற்றுக் கொண்ட உதவி அரசு அதிபர் திருமதி ஜெயராணி, உள்ளக இடமாற்றங்கள் அரசு கொள்கைகளுக்கு அமைவாகவே மேற்கொள்ளப்படுவதாகவும் இடமாற்றங்கள் கிராம அலுவலர்களுக்கு மட்டுமன்றி எல்லா அரசு உத்தியோகத்தர்களுக்கும் மேற்கொள்ளப்படுவது வழக்கம் என்றும் தெரிவித்த அவர், மகஜரை மாவட்ட அரசு அதிபரிடம் கையளிப்பதாகவும் அவரே இறுதி முடிவு எடுப்பார் எனவும் தெரிவித்தார். இதனைத் தொடர்ந்து அந்த மக்கள் மாவட்டத்திலுள்ள அரசியல் கட்சிகளின் அலுவலகங்களுக்கும் சென்று மகஜர்களை கையளித்து விட்டுச் சென்றுள்ளனர். (29)

என்.டி.பி. வங்கியால் பாடசாலைக்கு உதவி

(அச்சவேலி)

புளியங்குளம் - சின்னப்புவரசங்குளம் விக்கினேஸ்வரா வித்தியாலயத்தில் கல்வி கற்று வரும் மாணவர்களின் கற்றலுக்கு ஆதரவு வழங்கும் வகையிலும், கற்றலை மேம்படுத்திக் கொள்ளும் வகையிலும் தேசிய அபிவிருத்தி வங்கியினால் (N.D.B) அங்கு கல்வி கற்று வரும் மாணவர்களுக்கு சூரிய ஒளி மூலம் மீள் மின் ஏற்றம் செய்து பயன்படுத்தக்கூடிய மின்குமிழ்கள் வழங்கப்பட்டுள்ளன.

மேற்படி கிராமத்திற்கு மின்சாரம் இதுவரை வழங்கப்படாத நிலையில், மாணவர்களின் கற்றல் நடவடிக்கைகளை கருத்தில் கொண்டு அவர்களிற்கு மேலும் உற்சாகமுட்டும் வகையில், இம்மின்விளக்குகள் வழங்கப்பட்டுள்ளன.

ஒவ்வொன்றும் சுமார் மூலாயிரம் ரூபாய் பெறுமதியான இம்மின்விளக்குகளை அங்கு பயின்று வரும் ஒவ்வொரு மாணவர்களுக்கும் வழங்கப்பட்டுள்ள அதேவேளை, அப்பாடசாலையின் விடுதியில் தங்கியிருந்து கற்பித்தல் நடவடிக்கைகளில் ஈடுபட்டு வரும் ஆசிரியர்களுக்கும் வழங்கப்பட்டுள்ளன.

இவ்வாறு தேசிய அபிவிருத்தி வங்கியினால் மாணவர்களுக்காகச் செய்யப்பட்டுள்ள இவ் உதவிக்காக அவர்களை பாடசாலைச் சமூகத்தவர்களும், பெற்றோர்களும் வெகுவாகப் பாராட்டியுள்ளனர். (03)

பணைவளர்ப்புத் திட்டம்

(யாழ்.நிருபர்)

காரைநகர் - கோவளம் கிராம அபிவிருத்திச் சங்கம் பணைவளர்ப்புத் திட்டத்தினைச் செயற்படுத்தி வருகிறது. மேற்படி கிராம அபிவிருத்திச் சங்கத்தினால் வலந்தலைச் சந்திப்பகுதியில் பனம் விதை நாட்டும் நிகழ்வு கடந்த வாரம் நடைபெற்றது.

இந்நிகழ்வில் காரைநகர் இலங்கை வங்கி முகாமையாளர் இ.சிவகுமாரன், தேசிய சேமிப்பு வங்கி முகாமையாளர் அ.கெங்காதரன், பிரதேசசபை உறுப்பினர் வி.கண்ணன் மற்றும் பாடசாலை மாணவர்கள், ஆசிரியர்கள் உட்பட பலரும் கலந்து கொண்டு பனம் விதைகளை நாட்டி வைத்தனர். (10)

10 வீதிகள் புனரமைப்பு

(சாவகச்சேரி)

சாவகச்சேரி நகராட்சி மன்ற எல்லைக்குட்பட்ட 10 வீதிகள் புனரமைக்கப்படவுள்ளன. இதில் நகரசபை நிதியில் ஐந்தும், புறநெரும திட்டத்தின் கீழ் ஐந்தும் புனரமைக்கப்படவுள்ளன.

இதில் முதலாம் வட்டாரத்தில் கேணியடி வடக்கு ஒழுங்கையும், 2ஆம் வட்டாரத்தில் புதிய வீரபத்திரர் வீதியும், 5 ஆம் வட்டாரத்தில் வீரபத்திரர் வீதியும், 8ஆம் வட்டாரத்தில் நாகலிங்கம் வீதியும், 9ஆம் வட்டாரத்தில் பெருங்குளம் சங்கத்தானை வீதியும் புனரமைக்கப்படவுள்ளன.

அதேவேளை 2 ஆம் வட்டாரத்தில் வெள்ளை மாலடி பிள்ளையார் கோயில் வீதியும், 3 ஆம் வட்டாரத்தில் பங்களா வீதியும், 5 ஆம் வட்டாரத்தில் தாளையடி அம்மன் வீதி 2 ஆம் ஒழுங்கையும், 7 ஆம் வட்டாரத்தில் ஆடியம்பட்டி வீதியும், ஞானாவில் கல்வயல் 1 ஆம் ஒழுங்கையும், 11 ஆம் வட்டாரத்தில் சந்திமாவடி வீதியும் புறநெரும திட்டத்தின் கீழ் புனரமைக்கப்படவுள்ளன. (11)

வறுமையில் வாழும் குடும்பங்கள் சமுர்த்தித்திட்டத்தில் புறக்கணிப்பு

— வத்திராயன் மக்கள் தெரிவிப்பு —

(வடமராட்சி)

வடமராட்சி கிழக்கு வத்திராயன் கிராமத்தில் மீள்குடியேறி மிகவும் வறுமையில் வாழும் குடும்பங்கள் சமுர்த்தித்திட்டத்தில் புறக்கணிக்கப்படுவதாக பாதிக்கப்பட்ட மக்கள் தமது ஆதங்கத்தை தெரிவிக்கின்றனர்.

இக்கிராமத்தில் மக்கள் மீள்குடியேறி வசித்து வரும் நிலையில், பல குடும்பங்கள் வாழ்வாதார ரீதியாக மிகவும் பின்தங்கிய நிலையில் குறைந்த வருமானத்தைக் கொண்டு வாழ்ந்து

வருவதாகத் தெரிவிக்கப்படுகிறது.

இந்த நிலையில் இக்கிராமத்தில் முன்னெடுக்கப்படும் சமுர்த்தி முத்திரையில் இவ்வாறான பின்தங்கிய மக்கள் விலக்கிக்கப்படுவதாகவும் இதனால் தாம் பெரும் கஷ்டத்துக்குள்ளாகியுள்ளதாகவும் தெரிவிக்கின்றனர்.

மிகவும் வறுமையில் உள்ள எமக்கு சமுர்த்தி முத்திரை வழங்கப்பட்டால் வாழ்வாதாரத்திற்கு பெரும் உதவியாக அமையும் என அவர்கள் சுட்டிக்காட்டு

கின்றனர்.

இதேவேளை இக்கிராமத்தில் குறிப்பாக வசதி படைத்தோருக்கு சமுர்த்தி முத்திரை வழங்கப்பட்டுள்ளதாகவும் இது கவலைக்குரிய விடயம் எனவும் மக்கள் தெரிவிக்கின்றனர்.

வறுமையில் வாழும் குடும்பங்களுக்கு சமுர்த்தி முத்திரையை வழங்க உரிய அதிகாரிகள் கவனம் செலுத்த வேண்டும் என இக்கிராமத்தில் பாதிக்கப்பட்ட மக்கள் கோரிக்கை விடுக்கின்றனர். (38)

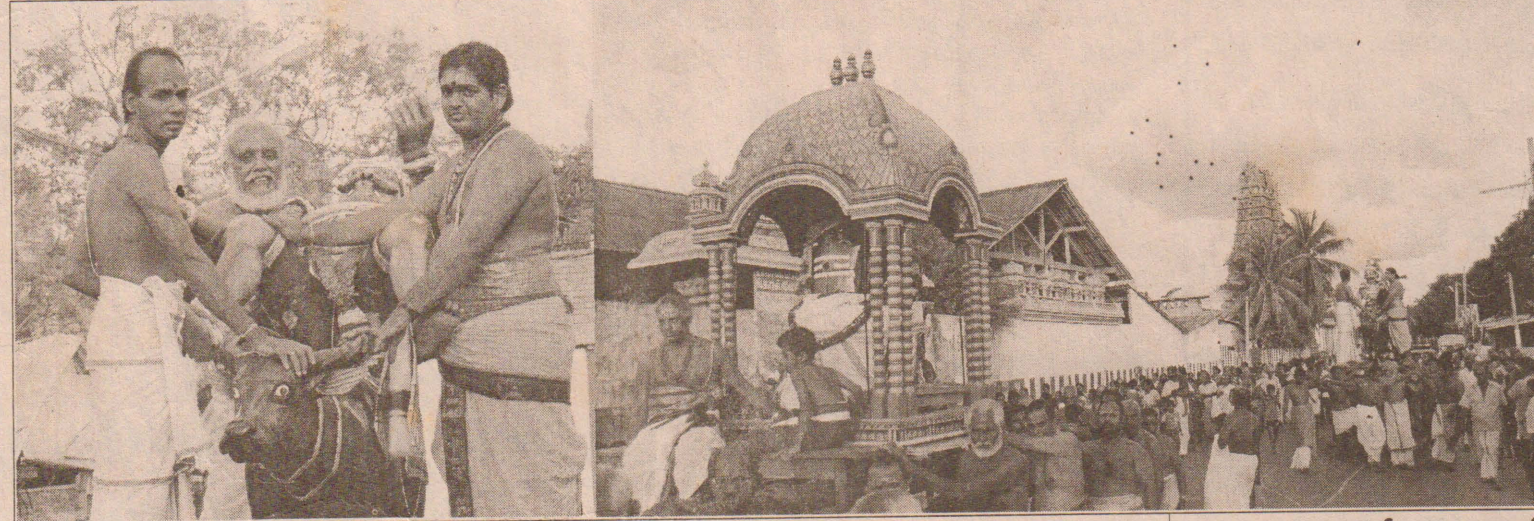

(கிரு - சீகரம்)

நல்லூர் ஸ்ரீ கமலாம்பிகை சமேத ஸ்ரீ கைலாசநாத சுவாமி தேவஸ்தானத்தில் நேற்று முன்தினம் சிவனுடைய திருவிளையாடலில் ஒன்றான ஜெமசங்கார காட்சிகளைக் காணலாம்

தீபாவளித்தினத்தன்று எச்சரிக்கை அவசியம்

(யாழ்ப்பாணம்)

எதிர்வரும் தீபாவளி பண்டிகையை ஒட்டி பயணிகள் பேருந்து வண்டிகளில் அதிகமான பயணிகள் பயணிக்கும் சாத்தியம் உள்ளதனால் அவ்வாறு பயணிக்கும் பயணிகள் தம்முடன் பணம் மற்றும் நகைகளை எடுத்துச் செல்லவதனைத் தவிர்க்குமாறு யாழ்ப்பாணம் பொலிஸார் அறிவுறுத்தியுள்ளனர்.

பொலிஸார் அறிவுறுத்தியுள்ளனர்.

கடந்த சில நாட்களாக பயணிகள் பேருந்து வண்டிகளில் பயணித்த பயணிகள் சிலரது தங்கநகை மற்றும் பணம் என்பன களவு போயுள்ளமை தொடர்பில் முறைப்பாடுகள் பொலிஸாருக்கு கிடைத்திருப்பதனை அடுத்து யாழ்ப்பாணம் பொலிஸார் இவ்வேண்டுகோளை விடுத்த துள்ளனர்.

இதேவேளை தீபாவளித்தினத்தை முன்னிட்டு நெரிசலைக்குறைக்க பயணிகள் போக்குவரத்துடன் சம்பந்தப்பட்ட அமைப்புக்களும் முயற்சிகளை மேற்கொண்டு வருவதாகவும் மேலும் தெரியவருகின்றது. (பா)

சமாசம் அங்குரார்ப்பணம்

(முல்லைத்தீவு)

முல்லைத்தீவு மாவட்டத்தின் கரைதுறைப்பற்று பிரதேச செயலர் பிரிவிலுள்ள கிராம அபிவிருத்திச் சங்கங்களும், மாதர் கிராம அபிவிருத்திச் சங்கங்களும் இணைந்து கிராம அபிவிருத்தி மற்றும் மாதர் கிராம அபிவிருத்திச் சங்கங்களின் சமாசம் ஒன்று உருவாக்கப்பட்டுள்ளது. கிராமங்களின் அபிவிருத்தி மற்றும் பெண்களின் வாழ்வாதார மேம்பாடு குறித்து செயற்குறிப்பிட்டங்களை முன்னெடுக்கும் முகமாக இந்தச்சமாசம் உருவாக்கப்பட்டுள்ளதாக அறிவிக்கப்பட்டுள்ளது. இதில் சமாசத்தின் தலைவராக து.ரவிகரன், செயலாளராக இ.மயூரன், பொருளாளராக மேரி சசிகலா, உபதலைவராக அ.உசைன், உபசெயலாளராக புகழோதினி, போசகராக, சி.மனோகரன் உள்ளிட்ட 10 நிர்வாக சபை உறுப்பினர்களும் தெரிவுசெய்யப்பட்டுள்ளனர். (04)

வெற்றியின் போது கை தட்டும் அந்த பத்து விரல்களை விட, தோல்வியின் போது கண்ணீர் துடைக்கும் ஒரு விரலுக்கே மதிப்பு அதிகம். வாய்மொழி

தினமுரசு

இல:373, பிரதான வீதி, யாழ்ப்பாணம்.
தொலைபேசி : 0212223628, கைத்தொலைபேசி : 0777193264
தொலைநகல் : 0212221811, thinamurasu@live.com
Online : www.thinamurasu.net

வாழ்வை நரகமாக்க வேண்டாம்!

மனிதர்கள் சரியானதைத் தேர்வு செய்வதில்லை, விருப்பப் படுவதைத்தான் தேர்வு செய்வார்கள் என்பர். அந்த விருப்பாவே சங்களால் வில்லங்கங்களை வருவித்துக் கொண்டே அதற்காக அழுது புலம்பிக்கொண்டும் இருக்கும் விவஸ்தையை அல்லது விவஸ்தையின்மையையே நாம் பார்த்துக் கொண்டிருக்கிறோம்.

அழுதபடியே குறைகளைப் பெருங்குரலெடுத்துச் சொல்லிக் கொண்டிருந்தால் யாராவது வந்து கவனிப்பார்கள்தானே என்பதற்கப்பால் வேறு யோசனைகளோ முயற்சிகளோ தேவையில்லை என்றே நம்மில் பெரும்பாலோர் நம்பவைக்கப்பட்டிருக்கிறார்கள்.

எல்லாத் தரப்படும் எல்லா மனிதர்களும் தாம் சரியானவர்கள் என்றே நம்பிக்கை கொண்டுள்ளனர். அதனால், நாம் மட்டுமே சரி என்று முறுக்கிக் கொண்டு நிற்பது ஒருபோதும் பிரச்சினை தீர்ப்போதுமானதில்லை. மற்றவர்களின் சரி என்ன என்பது பற்றிய கவனிப்பும் கணிப்பும் நமக்கு வேண்டியிருக்கிறது. வெறுமனே குறை கண்டுபிடிக்கும் வாதங்களினால் வாழ்க்கையை சீர்செய்துகொள்ள முடியாது என்பதை நாம் புரிந்து கொள்ள வேண்டும்.

உலகில் கறுப்பு அல்லது வெள்ளையைத் தவிர வேறு வண்ணங்கள் இல்லையென்பது பார்வையிலுள்ள கோளாறு தான். குறைகள் இருக்கலாம். யாரிடம்தான் குறைகள் இல்லை? அல்லது எங்குதான் குறைகள் இல்லை?

தவறுகளையும் சேர்த்துத்தான் நாம் மனிதர்கள். குற்றம் பார்க்கில் சுற்றும் இல்லை என்பதும் உண்மையே. அநியாயங்கள், அடங்காப் போர்கள், பஞ்சங்கள், பாதகங்களினாலும் மனித உயிர்கள் பறிக்கப்பட்டும் கொண்டிருக்கும் உலகில், எவரும் நாம் முழுக்க முழுக்கச் சரியாக இருக்கிறோம் என்று சொல்லிக் கொள்ள முடியாது. அப்படி நெஞ்சை நிமிர்த்திக் கொள்பவர்களையே மேலும் ஆபத்தானவர்களாய்க் கருத வேண்டியிருக்கிறது.

பலரை மகிழ்ச்சிப்படுத்தவும் வாழ்வை அர்த்தப்படுத்தவும் வளைந்து கொள்வது ஒன்றும் இழிவானதில்லை. நம் தவறுகளைக் கண்டுகொள்ள மறுத்து மற்றவர் தவறுகளுக்காய் முறுக்கிக்கொண்டு நேராய் நிற்பதில் நாம் பெருமைப்பட முடியாது. அப்படி நிற்பவர்களிடமும், நாம் தணிந்து அவர்களையும் தளர்த்தி வழிக்குக் கொண்டுவர முயல்வதில் இழிவெதுவுமில்லை. பலருக்குமான வாழ்வைச் செய்துதரும் மேன்மைச் செயலே அது.

மக்களிடமும் மனிதத்திடமும் நாம் நம்பிக்கை கொண்டவர்களாக இருந்தால் எவரிடமும் பேச நமக்குத் தடை இல்லை. எல்லாத் தரப்படலும் எல்லாச் சமூகங்களுடனும் நாம் பேச முடியும். அயோத்தியில் வீரமும் இறுமாப்பும் இல்லை ஏனென்றால் அங்கு போரும் வன்முறையும் இல்லை என்று கம்பன் சொன்னதை நாம் புரிந்துகொள்ள முடியும். நம்மிடம் மட்டுமே முழுச் சரியும் இருப்பதாக நினைத்துக் கொள்வதால்தான் இணக்கத்தைப் புறந்தள்ளும் இறுமாப்பு வெல்கிறது. வாழ்வு தோற்றுப் போகிறது.

எங்கள் பக்கத்தில் நியாயமும் சரியும் இருப்பதாக நாம் நினைத்துக் கொண்டிருப்பது ஒன்றும் தவறல்ல. நாங்கள் நினைத்துக் கொண்டிருப்பது மட்டுமே நியாயமும் சரியும் என்பதுதான் தவறு. எதிர்த்தரப்பின் சந்தேகங்களைப் புறக்கணித்துவிட்டு எமது தீர்வை நாம் கோர முடியாது, பெற்றுவிடவும் முடியாது.

மற்றவர்களை அவர்களின் வித்தியாசங்களுடன் ஏற்றுக் கொள்ளும் கலையை நமது இன, மொழி உணர்வுகளோ சமய நன்னெறி காட்டல்களோ மட்டும் தந்துவிடாது. மற்றவர்களுடன் வாழ்வதை நாமே முயன்றுதான் கற்றுக்கொண்டாக வேண்டும். வாழ்வை நரகமாக்கிக் கொள்ளாமல் தவிர்ப்பதற்கு, இந்தக் கற்றலே நமக்கு உதவ முடியும். ஏனெனில், இந்த உலகில் நாம் தனியாக இல்லை.

- ஆசிரியர்

வெலிக்கடை மோதல் சம்பவம்; இந்திய கைதிகளுக்கு சேதமில்லை

(கொழும்பு)

வெலிக்கடைச் சிறைச்சாலையில் தடுத்து வைக்கப்பட்டுள்ள 33 இந்தியக் கைதிகளும் பாதுகாப்பாக இருப்பதாக இந்திய உயர்ஸ்தானிகரம் அறிவித்துள்ளது.

வெலிக்கடைச் சிறையில் நேற்றுமுன் தினம் ஏற்பட்ட மோதல் காரணமாக 16 கைதி

கள் கொல்லப்பட்டு பலர் காயமடைந்துள்ளனர்.

இந்தநிலையில் சம்பவத்தின் போது இந்தியக் கைதிகளுக்கு பாதிப்புக்கள் எவையும் ஏற்படவில்லை என்று இந்திய உயர்ஸ்தானிகரம் தெரிவித்துள்ளது.

இதேவேளை, நேற்று முன் தினம் மாலை முதல் வெலிக்

கடை சிறைக்கைதிகளுக்கு எவ்வித உணவும் வழங்கப்படவில்லை.

நேற்று அதிகாலை இராணுவ கொமாண்டோக்களின் உதவியுடன் சிறைச்சாலை முழுமையாக கட்டுப்பாட்டுக்குள் கொண்டு வரப்பட்டமையை அடுத்தே உணவுகள் பரிமாறப்பட்டுள்ளதாக தெரிவிக்கப்படுகிறது.

தொழில்சார் வல்லுநர்களுக்கு கதவு திறக்கிறது கனடா

— இலங்கையருக்கு அதிக வாய்ப்பு —

(கொழும்பு)

அடுத்த ஆண்டு கனடாவிற்குள் அனுமதிக்கப்படவுள்ள 260,000 பேரில் தொழில்சார்ந்த பயிற்சியுடைய, கல்வித்தகுதி மற்றும் வியாபார முதலீட்டாளர்கள் 158,000 பேர் அனுமதிக்கப்படவுள்ளனர். இது முழுத்தொகையின் 62 விழுக்காடாகும்.

இவ்வாறு வருகை தருபவர்கள் உடனடியாகவே தொழில் வாய்ப்பைப் பெறும் தன்மை இருப்பதோடு, கனடாவின் தேசிய மொழிகளான ஆங்கிலம் அல்லது பிரெஞ்சுத் திறமை உள்ளவர்களாகவே இருக்கப் போகிற படியால் மொழிக் கற்கை, மற்றும் குடியமர்வுச் சேவைகள் போன்ற வற்றிற்குச் செலவழிக்கப்படும் பணம் மீதப்படுத்தப்படும். இதற்கு அடுத்த கட்டமாக குடும்ப வகுப்

பில் தெரிவு செய்யப்படும், வாழ்க்கைத் துணைகள், பெற்றோர்கள் மற்றும் குழந்தைகள் அடங்குவர். 73,000 என மதிப்பிடப்பட்டுள்ள இவர்களிற்கான விழுக்காடு மொத்த விழுக்காட்டில் 27 வீதமாக இருக்கிறது.

மீதமுள்ள 28 ஆயிரம் புதிய வரவாளர்களில் அகதிகளாக சுமார் 8,500 பேரையே கனடா ஏற்றுக் கொள்ளும். இது மொத்த புதிய வரவாளர்கள் தொகையில் 3 விழுக்காடாகும். வியாபார, தொழில்நீதியான முதலீடு செய்யுமளவிற்கு பணம் இருந்தால் அல்லது தொழில்சார்புலமை, கற்றறிவு போன்ற தகுதிகளே இனிக் கனடாவிற்குள் புதிய குடிவரவாளர்களை அனுமதிக்கும் அளவுகோல்களாகும்.

நாடுதிரும்ப மாட்டேன்;

ப்ரெட்ரிக்கா ஜேன்ஸ் சபதம்

அவுஸ்ரேலியாவில் அரசியல் தஞ்சம் கோரிய போதும் அது நிராகரிக்கப்பட்ட நிலையில், வேறு ஒரு மேற்கத்தைய நாட்டில் தஞ்சம் அடைந்துள்ள சண்டே லீடரின் முன்னாள் ஆசிரியை ப்ரெட்ரிக்கா ஜேன்ஸ், தாம் நாட்டுக்கு ஒருபோதும் திரும்பப் போவதில்லை என்று குறிப்பிட்டுள்ளார்.

தாம் நாட்டுக்கு திரும்பிச் சென்றால் கொல்லப்படும் அச்சம் உள்ளதாகவும் அவர் தெரிவித்துள்ளார். அவுஸ்ரேலியாவில் இருந்து வெளியாகும் "தமோனிங் ஹெரால்ட்" செய்தித்தாள் இந்தச் செய்தியை பிரசுரித்துள்ளது.

இலங்கையில் நாளுக்கு நாள் அதிகரித்து வரும் மனித உரிமை மீறல்கள் மற்றும் ராஜபக்ஷ குடும்பத்தினரின் அரசாங்கங்களுக்கு எதிராக செய்தி களை வெளியிட்டமை காரணமாக தமக்கு பாதுகாப்பு அச்சுறுத்தல் ஏற்பட்டது.

அத்துடன், தமது கடவுச்சீட்டும் பறிமுதல் செய்யப்பட்டது. எனினும் மாற்று வழியில் தாமும் தமது இரண்டு மகன்களும் நாட்டில் இருந்து வெளியேறி மேற்கத்தைய நாடு ஒன்றில் தஞ்சம் அடைந்துள்ளதாக ஜேன்ஸ் தெரிவித்துள்ளார்.

அத்துடன், தமது கடவுச்சீட்டும் பறிமுதல் செய்யப்பட்டது.

எனினும் மாற்று வழியில் தாமும் தமது இரண்டு மகன்களும் நாட்டில் இருந்து வெளியேறி மேற்கத்தைய நாடு ஒன்றில் தஞ்சம் அடைந்துள்ளதாக ஜேன்ஸ் தெரிவித்துள்ளார்.

ஊழியர் சேமலாப நிதியினை உரித்துடையவர்கள் பெற முடியும்

தொழில் நிமித்தம் இறந்த ஊழியர்களின் ஊழியர் சேமலாப நிதியினை உரித்துடையவர் பெற்றுக்கொள்வதற்கான நடவடிக்கைகள் மேற்கொள்ளப்பட்டு வருகின்றதாக வடமாகாண பிரதித் தொழில் ஆணையாளர் கே.கனகேஸ்வரன் கடந்த வெள்ளிக்கிழமை தெரிவித்தார்.

வடமாகாணத்தில் தொழில் நேரத்தில் இறந்தவர்களின் ஊழியர் சேமலாப நிதியினை உரித்து

புதிய ஐந்து மாடிகட்டடத்தில்

சிறுவர் சிகிச்சைப் பிரிவு

(யாழ்ப்பாணம்)

யாழ்ப்பாணம். போதனா வைத்தியசாலையின் சிறுவர் சிகிச்சைப்பிரிவு ஐந்து மாடிகளைக்கொண்ட புதிய மருத்துவ விடுதிக்கட்டடத்தின் ஐந்தாவது மாடிக்கு மாற்றப்பட்டு வருவதாக யாழ்ப்பாணம் போதனா வைத்தியசாலை அதிகாரி ஒருவர் தெரிவித்தார்.

நேற்று முன்தினம் முதல் இந்த மாடிக்கட்டடத்திற்கான லிப்ட் வசதி செய்து கொள்ளப்பட்டதை அடுத்து இந்த ஐந்தாம் இலக்க சிறுவர் விடுதி, குறித்த மாடிக்கட்டடத்தின் ஐந்தாவது மாடிக்கு மாற்றப்பட்டு வருகின்றது.

இந்தீப்பணிகள் முற்றுப் பெற்றதும் இவ் வைத்தியசாலையின் சிறுவர் பிரிவு அங்கு இயங்கும் என்றும் அந்த அதிகாரி தெரிவித்தார்.

மேலும் இந்த சிறுவர் சிகிச்சைப்பிரிவு அமைந்திருந்த ஐந்தாம் இலக்க விடுதி உடைக்கப்பட்டு அந்தப்பகுதியில் சீன அரசாங்கத்தின் நிதியுதவியின் கீழ் புதிய நான்கு மாடிக்கட்டடம் ஒன்று நிர்மாணிக்கப்பட்டவுள்ளதாகவும் தெரிய வருகின்றது.

இந்தக்கட்டடத்தில் வைத்தியசாலையின் நிர்வாகப்பகுதி அமையவுள்ளதாகவும் மேலும் தெரியவருகின்றது.

(பா)

பிரதித் தொழில் ஆணையாளர்

டையவர்கள் பெறுவதற்கான நடைமுறை இதுவரை காலமும் இருக்கவில்லை. அந்த ஊழியர் சேமலாப நிதியினை உரித்துடையவருக்கு வழங்குவதற்கான நடவடிக்கைகளும், நிதியைப் பெறுவதற்கான சான்று உபகரணங்களும் தொழில் அமைச்சினால் வடமாகாண பிரதித் தொழில் ஆணையாளர் அலுவலகத்திற்கு வழங்கப்பட்டுள்ளதாக அவர் கூறினார்.

2013 ஜனவரி முதல் வடமாகாண பிரதித் தொழில் ஆணையாளர் அலுவலகத்தில் உயிரிழந்தவர்களின் ஊழியர் சேமலாப நிதியினை உரித்துடையவர்கள் பெற்றுக்கொள்வதற்கான நடவடிக்கைகள் நடைபெறும் என வடமாகாண பிரதித் தொழில் ஆணையாளர் மேலும் கூறினார்.

விளையாட்டு மைதானத்தின் 'நெற்' வேலிகள் திருட்டு

(ஆணைக்கோட்டை)

நவாலி சென்ட்ரல்ஸ் விளையாட்டு மைதானத்தைச் சுற்றி அமைக்கப்பட்டிருந்த 'நெற்' வேலியும் அதனை இணைப்பதற்கு நடப்பட்டிருந்த தூண்களும் சில தினங்களுக்கு முன்னர் திருடர்களால் முற்றாக எடுத்துச் செல்லப்பட்டுள்ளது.

பல இலட்சம் ரூபா செலவில் கல்லுண்டாய்க்கும் சம்பமாக நவாலி கிழக்கில் அமைந்துள்ள இந்த மைதானம் கடந்த வருடம் பற்றைகள் வெட்டி புனரமைப்பு செய்யப்பட்டு தினமும் விளையாட்டுப்போட்டிகள் நடத்தப்பட்டு வந்தன.

தற்போது இதனை விசமிகள் திருடிச் சென்றுள்ளதால் இளைஞர்கள் விளையாட முடியாத துர்ப்பாக்கிய நிலை ஏற்பட்டுள்ளதாக தெரிவிக்கப்படுகிறது.

(104)

அரசியல் தீர்வைத் தட்டிக் கழிப்பது தமிழ் மக்களுக்குச் செய்யும் சேவையா?



சங்கர சிவன்

திருப்திப்படுத்துவது இரண்டாவது காரணம். கூட்டமைப்பை அரசியல் கட்சியாகப் பதிவு செய்வது தொடர்பான முரண்பாடு அண்மையில் பகிரங்கமாக வெளிப்பாடு பெற்றபோது நிதி பற்றிய கேள்விகளும் எழுந்தன. சில புலம்பெயர் தமிழர் அமைப்புகள் கூட்டமைப்புக்கு நிதியுதவி செய்வது இரகசியமானதல்ல. இந்த அமைப்புகளைத் திருப்திப்படுத்த வேண்டிய தேவையும் கூட்டமைப்புக்கு உண்டு. இப்புலம்பெயர் அமைப்புகளின் இனப்பிரச்சினை பற்றிய நிகழ்ச்சி நிரலில் அரசியல் தீர்வு இல்லை. கூட்டமைப்பும் அதே நிலைப்பாட்டில் இருப்பதால் புலம்பெயர் தமிழ் அமைப்புகளைத் திருப்திப்படுத்தும் வகையில் அரசியல் தீர்வைத் தவிர்த்துச் செயற்படுவதில் சிரமம் எதுவும் இல்லை. சர்வதேச சமூகம் தீர்வைப் பெற்றுத் தரும் என்றும் இலங்கை அரசாங்கம் தீர்வை முன்வைக்க வேண்டும் என்றும் கூறிக் காலத்தைக் கடத்துகின்றது.

அரசாங்கம் தீர்வை முன்வைக்க வேண்டும் என்று கூறுவதைப் போன்ற போலி அரசியல் வேறொன்றுமில்லை. பதின்முன்றாவது திருத்தம் தான் அரசாங்கம் முன்வைக்கும் தீர்வு என்று அரசாங்கத் தரப்பிலிருந்து யாராவது கூறுவதாக வைத்துக் கொள்வோம். பதின்முன்றாவது திருத்தத்தை நாங்கள் தீர்வாக ஏற்கவில்லை என்று இவர்கள் கூறுவார்கள். அப்படியானால் நீங்கள் ஏற்கும் தீர்வை முன்வைப்புகள் என்று சொன்னால் இவர்களால் எதுவும் செய்ய முடியாது. இவர்களிடம் தீர்வு இல்லையே.

முறித்ததன் மூலம் அரசாங்கம் தவறு செய்ததற்காகக் கூட்டமைப்பு தமிழ் மக்களைத் தண்டிக்கலாமா? இனப்பிரச்சினைக் கான அரசியல் தீர்வையே தமிழ் மக்கள் எதிர்பார்க்கின்றார்கள். தீர்வை அடைவதற்குக் கிடைக்கும் சந்தர்ப்பங்களைத் தமிழ்த் தலைமை சரியான முறையில் பயன்படுத்தா திருப்பது தமிழ் மக்களின் எதிர்பார்ப்பைச் சிதைக்கும் செயல் என்பதால் அதைத் தண்டனை என்றுதான் கூறவேண்டும். இனப்பிரச்சினைக்குத் தீர்வு காண்பது தான் தமிழ்த்தேசியக் கூட்டமைப்பின் ஒரேயொரு பணி. அப்படித் தான் அவர்கள்

சொல்லி வருகின்றார்கள். அந்தப் பணியில் ஒரு வழி அடைக்கப்பட்டால் இன்னொரு வழி மூலம் தீர்வை அடைவதற்கு முயற்சிக்க வேண்டும். பேச்சுவார்த்தை வழி அடைக்கப்பட்டதற்காகத் தெரிவுக் குழு வழியை நிராகரிக்கக்கூடாது. அரசாங்கம் கூறுவதை நம்பித் தெரிவுக் குழுவுக்குச் சென்று மீண்டும் தமிழ் மக்கள் ஏமாறமாட்டார்கள் என்கிறார் சரேஷ் பிரேமச்சந்திரன். தமிழ் மக்களை ஏமாற்றுவது யார்? தமிழ்த் தலைவர்கள் தான் நீண்ட காலமாகத் தமிழ் மக்களை ஏமாற்றி வருகின்றார்கள். இந்த ஏமாற்று நாடகம் பற்றி விலாவாரியாகக் கூறலாம். தனியான ஒரு கட்டுரையில் அதைப் பார்ப்போம்.

கூட்டமைப்புத் தெரிவுக் குழுவைப் பகிஷ்கரித்து விட்டுச் சர்வதேச சமூகத்தின் மூன்றாந்தரப்பு மத்தியஸ்தத்தைக் கோருகின்றது என்றும் அவர் கூறுகின்றார். கிழக்கு மாகாண சபைத் தேர்தல் பிரசாரத்தின்போது கூட்டமைப்புத் தலைவர்கள் கூறியதற்கும் இந்தக் கருத்துக்குமிடையே முரண்பாடு காணப்படுகின்றது. முழுமையான அதிகாரப் பகிர்வு உட்பட நியாயமானதும் நின்று நிலைப்பதுமான அரசியல் தீர்வை நடைமுறைப்படுத்துமாறு சர்வதேச சமூகம் இலங்கை அரசாங்கத்துக்கு அழுத்தம் கொடுக்கின்றது என்றும் தமிழ் மக்கள் கூட்டமைப்புடனேயே நிற்கின்றார்கள் என்பதும் மாகாண சபைத் தேர்தலில் நிரூபணமாகியதும் சர்வதேச சமூகம் செயலில் இறங்கும் என்றும் கூட்டமைப்புத் தலைவர்கள் அப்போது கூறினார்கள். தேர்தல் முடிந்து இவ்வளவு நாட்கள் கடந்த பின்னும் கூட்டமைப்புத் தலைவர்கள் கூறியது போன்ற எந்தச் செயலிலும் சர்வதேச சமூகம் இறங்கவில்லை.

இரண்டு தரப்புகள் பேச்சுவார்த்தையில் ஈடுபடும்போது தோன்றும் முரண்பாடுகளையும் முட்டுக்கட்டைகளையும் நீக்க அப்பேச்சுவார்த்தையை வெற்றிகரமாக முன்னெடுப்பதற்குப் பங்களிப்புச் செய்வதே மூன்றாந்தரப்பு மத்தியஸ்தம். மூன்றாந்தரப்பு மத்தியஸ்தத்தில் ஈடுபடுபவர்கள் சம்பந்தப்பட்ட பிரச்சினை தொடர்பாக முன்சுட்டியே முடிவொன்றை எடுப்பதில்லை. எந்தவொரு தரப்பின் மீதும் அழுத்தம் பிரயோகிப்பதில்லை.

கூட்டமைப்பு இப்போது சர்வதேச சமூகத்தை மூன்றாந்தரப்பு மத்தியஸ்தத்துக்கு அழைக்கின்றது. கிழக்கு மாகாண சபைத் தேர்தல் பிரசாரத்தின் போது தமிழ் மக்களுக்குக் கூட்டமைப்புத் தலைவர்கள் கூறியதெல்லாம் பொய் என்பதே இதன் அர்த்தம். கூட்டமைப்பு தமிழ் மக்களை ஏமாற்றுகின்றது என்பதற்கு இதுவும் ஒரு உதாரணம்.

தீர்மானகரமான ஒரு காலகட்டத்துக்குத் தமிழ் மக்களின் அரசியல் வந்திருக்கின்றது. ஒருபுறத்தில் பதின்முன்றாவது திருத்தத்தை நீக்கவேண்டும் என்ற கோஷம். மறுபுறத்தில் தமிழ் மக்களைத் தொடர்ச்சியாக ஏமாற்றும் கூட்டமைப்பின் சுயநல அரசியல்.

பதின்முன்றாவது திருத்தத்தை நீக்குவதைத் தமிழ் மக்கள் சாதாரண விடயமாக எடுத்துவிடக் கூடாது. அத்திருத்தம் நீங்கினால் மாகாண சபை இல்லாது போய்விடும். தமிழும் அரசுமொழி என்ற அந்தஸ்தை இழந்துவிடும். மாகாண சபை இல்லையென்றால் இனப்பிரச்சினைக்கு அரசியல் தீர்வு காணும் முயற்சியைக் குறைந்தது ஐம்பது வருடங்களுக்கு முந்திய நிலையிலிருந்தே ஆரம்பிக்க வேண்டும். சுருக்கமாகக் கூறுவதானால் பதின்முன்றாவது திருத்தத்தை நீக்கவேண்டும் என்ற கோரிக்கை தமிழ் மக்களின் அரசியல் நலன் மீது விழுந்த அடி. தமிழ் மக்களின் அரசியல் வாழ்வில் மோசமான பாதிப்பை ஏற்படுத்தக்கூடிய இக்கோரிக்கையைத் தோற்கடிக்க முயற்சிக்கும் கடப்பாடு தமிழ்த் தலைவர்கள் அனைவருக்கும் உண்டு. தமிழ்த் தேசியக் கூட்டமைப்பு இவ்விடயத்தை ஏனோதானோவென்று பார்ப்பது போலவே தெரிகின்றது. எடுத்ததெற்கெல்லாம் ஆர்ப்பாட்டங்களும் பேரணிகளும் நடத்துபவர்கள் இந்த விடயத்தில் அந்தளவு அக்கறை காட்டாதிருப்பது கூட்டமைப்பின் நிகழ்ச்சி நிரலில் இனப்பிரச்சினைக்கான அரசியல் தீர்வு இல்லை என்பதைத் தெரிந்தவர்களுக்குப் புதுமையாகத் தோன்றாது.

அரசியல் தீர்வில் கூட்டமைப்புக்கு அக்கறை

இவர்கள் எந்தக் காலத்திலும் தமிழ் மக்களின் சமூகப் பிரச்சினைகளிலோ வாகுளாதாரப் பிரச்சினைகளிலோ கவனம் செலுத்தியதில்லை. கவனம் செலுத்த விரும்புவதுமில்லை. இனப்பிரச்சினையை மையமாகக் கொண்ட இனவாத ஆவேசப் பேச்சுக்கள் மூலமும் தமிழ் மக்கள் முகங்கொடுக்கும் அவலங்களையும் துன்பங்களையும் பட்டியல் போட்டு மக்களை உணர்ச்சிவசப்படுத்துவதன் மூலமும் தங்கள் அரசியல் கதிரைகளைப் பாதுகாத்துக் கொள்கின்றார்கள். இதுவே இவர்களின் அரசியல் வியாபாரத்துக்கு மூலதனம். இனப்பிரச்சினை தீர்க்கப்பட்டுவிட்டால் இவ்வாறான பேச்சுக்களுக்கு இடமிருக்காதென்பதால் அரசியல் தீர்வை இவர்கள் விரும்பவில்லை.

இல்லை என்பதைப் பல அரசியல் விமர்சகர்கள் சுட்டிக்காட்டியிருக்கின்றார்கள். இந்த அக்கறையின்மை காரணமாகவே கூட்டமைப்பு அதன் தீர்வுத்திட்டத்தை முன்வைக்கவில்லை என்று அவ்விமர்சகர்கள் பல தடவைகள் கூறியிருக்கின்றார்கள். இந்தக் குற்றச்சாட்டுக்குக் கூட்டமைப்புத் தலைவர்கள் எந்த விளக்கமும் அளிக்காதிருப்பதை அரசியல் தீர்வில் தங்களுக்கு அக்கறை இல்லை என்பதை ஒத்துக்கொள்வதாகவே கருதவேண்டும். கூட்டமைப்புக்கு அரசியல் தீர்வில் ஏன் அக்கறை இல்லை என்ற கேள்விக்கு இரண்டு காரணங்களைக் கூறலாமெனினும் இனப்பிரச்சினைக்கு அரசியல் தீர்வு கிடைத்தால் கூட்டமைப்புத் தலைவர்கள் அரசியல் மேடைகளில் பேசுவதற்கு விடயம் இல்லாதுபோய்விடும் என்பதே பிரதான காரணம். இவர்கள் எந்தக் காலத்திலும் தமிழ் மக்களின் சமூகப் பிரச்சினைகளிலோ பொருளாதாரப் பிரச்சினைகளிலோ கவனம் செலுத்தியதில்லை. கவனம் செலுத்த விரும்புவதுமில்லை.

இனப்பிரச்சினையை மையமாகக் கொண்ட இனவாத ஆவேசப் பேச்சுக்கள் மூலமும் தமிழ் மக்கள் முகங்கொடுக்கும் அவலங்களையும் துன்பங்களையும் பட்டியல் போட்டு மக்களை உணர்ச்சிவசப்படுத்துவதன் மூலமும் தங்கள் அரசியல் கதிரைகளைப் பாதுகாத்துக் கொள்கின்றார்கள். இதுவே இவர்களின் அரசியல் வியாபாரத்துக்கு மூலதனம். இனப்பிரச்சினை தீர்க்கப்பட்டுவிட்டால் இவ்வாறான பேச்சுக்களுக்கு இடமிருக்காதென்பதால் அரசியல் தீர்வை இவர்கள் விரும்பவில்லை. புலம்பெயர் தமிழர் அமைப்புகளைத்

அரசாங்கம் தீர்வை அறிவித்தால் அதில் ஏதாவது பிழை கண்டுபிடித்து நிராகரிக்கலாம் என்பதாலேயே அரசாங்கம் தீர்வை முன்வைக்கவேண்டும் என்று கூட்டமைப்பு கூறுகின்றது.

மங்கள முனிசிங்கவின் அறிக்கை, சந்திரிகாவின் தீர்வுத் திட்டம், திஸ்ஸ விதாரணவின் அறிக்கை ஆகியவற்றின் அடிப்படையில் அரசாங்கம் தீர்வை முன்வைக்க வேண்டும் என்று கூறுவதன் மூலம் கூட்டமைப்புத் தலைவர்கள் யாரை ஏமாற்ற முயற்சிக்கின்றார்களோ தெரியவில்லை. இந்த அறிக்கைகளும் தீர்வுத் திட்டமும் வெளியிடப்பட்ட காலங்களில் கூட்டமைப்புத் தலைவர்கள் அவற்றை ஏற்கவில்லை. பல குறைபாடுகளைச் சுட்டிக்காட்டி நிராகரித்தார்கள். உண்மையாகவே குறைபாடுகளுக்காகத் தான் கூட்டமைப்புத் தலைவர்கள் அவற்றை நிராகரித்தார்கள் என்றால், அக்குறைபாடுகளைத் தவிர்த்து நல்ல அம்சங்களை உள்ளடக்கி ஒரு தீர்வுத் திட்டத்தை அவர்கள் தயாரிக்கலாமே. அத்தீர்வுத்திட்டம்தான் நாடாளுமன்றத் தெரிவுக் குழுவுக்குச் சென்று பேசலாமே.

இனப்பிரச்சினையின் தீர்வுக்கான நாடாளுமன்றத் தெரிவுக் குழுவைப் பகிஷ்கரிப்பதை நியாயப்படுத்தும் வகையில் சரேஷ் பிரேமச்சந்திரன் அண்மையில் தெரிவித்திருக்கும் கருத்துகள் கூட்டமைப்பின் சந்தர்ப்பவாதத்தைத் தவிர்த்துக் கூட்டமைப்பின் அம்பலப்படுத்துகின்றன.

கூட்டமைப்புடன் இடம்பெற்று வந்த பேச்சுவார்த்தையை அரசாங்கம் முறித்துக்கொண்டதும், தெரிவுக்குழுவைப் பகிஷ்கரிப்பதற்கான ஒரு காரணம் என்று அவர் கூறுகின்றார். பேச்சுவார்த்தையை

குவிகிறது தஞ்சக் கோரிக்கை விண்ணப்பம்; பிரிட்டிஷ் குடிவரவு அதிகாரிகள் திணறல்

இலங்கையரின் விண்ணப்பமே அதிகம்

பிரிட்டிஷ் இறுதி முடிவு வராமல் தேங்கியிருக்கின்ற ஏராளமான தஞ்சக் கோரிக்கை விண்ணப்பங்களுக்கு ஒரு தீர்வு காண அந் நாட்டின் குடிவரவு அதிகாரிகள் செய்துவரும் முயற்சிகள், வதிவிட உரிமை எதுவும் இல்லாமல் தங்கியிருப்பவர்களுக்கு பொதுமன்னிப்பு வழங்கிவிடுவதாகப் போய்விடும் என உள்துறை அமைச்சகத்தின் பணிகளை ஆராயும் நாடாளுமன்ற உறுப்பினர்கள் குழு விமர்சித்துள்ளது. பிரிட்டிஷ் தேங்கியுள்ள தஞ்சக் கோரிக்கை விண்ணப்பங்களின் மொத்த எண்ணிக்கை மூன்று இலட்சத்தை தாண்டிவிட்டது. அதாவது இது கிட்டத்தட்ட ஐஸ்லாந்து நாட்டின் சனத்தொகை அளவு ஆகும் என்று உள்துறை அமைச்சக விவகாரங்களுக்கான நாடாளுமன்றக் குழுவின் தலைவர் கீத் வாஸ் கூறினார். நெடுநாள் முன்பு தஞ்சக் கோரிக்கைக்கு விண்ணப்பம் செய்து பின்னர் ஆள் எங்கிருக்கிறார் என்று தெரியாமல் போனவர்கள் சம்பந்தமான முடிவு தெரியாத வழக்குகளை முடிவிடுவது என்ற குடிவரவுத்துறை அதிகாரிகளின் உத்தேசத் திட்டம் குறித்து நாடாளுமன்ற உறுப்பினர்கள் கவலை வெளியிட்டுள்ளனர். தவிர நாட்டிலிருந்து வெளியேற்றப்படுவதற்காகக் காத்திருக்கும் ஆட்களில் மனோநிலை

பாதிக்கப்பட்டவர்களை குடிவரவுத் துறை அதிகாரிகள் நடத்திவரும் விதத்தையும் இந்த நாடாளுமன்ற உறுப்பினர் குழு விமர்சித்துள்ளது. குடிவரவுத்துறையில் தேங்கிக் கிடக்கும் தீர்க்கப்படாத வழக்குகளின் மொத்த எண்ணிக்கை கடந்த ஜூன் மாத அளவில் மூன்று இலட்சத்து இரண்டாயிரம் ஆகும். இந்த எண்ணிக்கை மூன்று மாத காலகட்டத்தில் 25000 அதிகரித்திருப்பதாக அமைந்துள்ளது என்று குடிவரவுத்துறையின் செயற்பாடுகள் தொடர்பில் நாடாளுமன்ற உறுப்பினர் குழு வெளியிட்டுள்ள அறிக்கை கூறுகிறது. மொத்த எண்ணிக்கையில் சுமார் 1 இலட்சத்து 75 ஆயிரம் வழக்குகள் குடியேற்ற அனுமதி மறுக்கப்பட்டவர்கள் என்ற பிரிவைச் சேர்ந்தவர்கள் என்று தெரியவருகிறது. இவர்களுடைய வழக்குகளை இந்த வருடக் கடைசிக்குள் முடிவிட வேண்டும் என்ற ஒரு இலக்கை குடிவரவுத்துறை அதிகாரிகள் தங்களுக்குத் தாமே ஏற்படுத்திக்கொண்டிருக்கிறார்கள். இந்த 95 ஆயிரம் பேர் பற்றிய இறுதி விசாரணைகளை செய்யக்கூடிய அதிகாரிகள் மொத்தத்தில் 149 பேர்தான் இருக்கிறார்கள் என்ற நிலையில், உரிய விசாரணைகளை நடத்தி இந்த வழக்குகள் மூடப்படுமா என்ற சந்தேகம் தமக்கு இருப்பதாக நாடாளுமன்ற உறுப்பினர்கள் தெரிவித்துள்ளனர்.

தொழில் வாய்ப்புக்கள் அனைத்தையும் சீனர்களுக்கு தாரை வார்க்கிறது அரசு

'நெருப்பு' எடுக்கிறார் கரு - (கொழும்பு)

நாட்டில் மேற்கொள்ளப்படும் அபிவிருத்தித் திட்டங்களில் அதிகளவு தொழில் வாய்ப்புக்கள் சீனர்களுக்கு வழங்கப்பட்டுள்ளதாக ஐக்கிய தேசியக் கட்சியின் நாடாளுமன்ற உறுப்பினர் ரவி கருணாநாயக்க குற்றஞ்சாட்டியுள்ளார். அம்பாந்தோட்டை துறைமுகம், மத்தல விமான நிலையம், கட்டுநாயக்க அதிவேக நெடுஞ்சாலை உள்ளிட்ட பல்வேறு முக்கியமான அபிவிருத்தித் திட்டங்களிலும் சீனத் தொழிலாளர்களே அதிகளவில் கடமையாற்றி வருகின்றனர். இலங்கை இளைஞர், யுவதிகள் வேலையில்லாப் பிரச்சினையினால் திண்டாடி வரும் நிலையில், ஏன் சீனர்களுக்கு தொழில் வாய்ப்பு அளிக்கப்பட வேண்டும்? எனினும், அரசாங்கம் எந்த நேரத்திலும் தேசப்பற்றைப் பற்றியே பேசுகின்றது. இந்த வரவு செலவுத் திட்டத்தில் நிவாரணங்கள் கிடைக்கும் என மக்கள் பெரிதும் எதிர்பார்த்தனர். மக்கள் எதிர்பார்த்த எந்தவொரு நிவாரணமும் 2013 ஆம் ஆண்டு வரவு செலவுத் திட்ட யோசனையில் முன்வைக்கப்படவில்லை. மோட்டார் பந்தய கார்களை இறக்குமதி செய்வதற்காக மட்டும் வரிச் சலுகை வழங்கப்பட்டுள்ளது. இதனால் சாதாரண மக்களுக்கு எவ்வித நன்மையும் கிடைக்கப் போவதில்லை. இந்த வரவு செலவுத் திட்டம் வறிய மக்களை மேலும் வறுமையில் ஆழ்த்தும் வகையில் அமைந்துள்ளது. ஊடகவியலாளர்களுக்கு வாகனக் கடன் மற்றும் மடி கணினிகளை வழங்குவதாக அரசாங்கம் அறிவித்திருந்த போதிலும், இதுவரையில் குறித்த திட்டத்தில் 104 ஊடகவியலாளர்களே நன்மை அடைந்துள்ளனர். தனியார் துறையைச் சேர்ந்த 74 இலட்சம் தொழிலாளர்கள் இந்த வரவு செலவுத் திட்டத்தில் உதாசீனம் செய்யப்பட்டுள்ளனர் என ரவி கருணாநாயக்க தெரிவித்துள்ளார்.

முற்றியது தகராறு; இராணுவ அதிகாரி பலி

மாத்தறை - கெகனதூர், பண்டாரநாயக்கபுர பகுதியில் காணித் தகராறொன்றின்போது ஓய்வுபெற்ற இராணுவ அதிகாரியொருவர் மரணமாகியுள்ளதுடன் படுகாயமடைந்த ஆறு பேர் வைத்தியசாலையில் அனுமதிக்கப்பட்டுள்ளதாக பொலிஸ் ஊடகப் பிரிவு அறிவித்துள்ளது. இரு குடும்பங்கள் காணி எல்லைப் பிரச்சினையின்போது வான், இரும்புக் கம்பிகளினால் அடிதடியில் இறங்கின. இச் சம்பவத்தின் போது தகராறில் ஈடுபட்ட ஓய்வுபெற்ற இராணுவ அதிகாரி ஒருவரே தாக்குதலுக்குள்ளாகி மரணமடைந்துள்ளார்.

கணனிப் பயிற்சி வேண்டுமா? எம்.பி.க்கள் விண்ணப்பிக்கலாம்

(கொழும்பு) பயன்படுத்தி நாடாளுமன்ற செயற்பாடுகளை செயற்திறனாக மேற்கொள்ள முடியும். கணனிப் பயிற்சிகளுக்கு தேவையான சகல வசதிகளும் செய்து கொடுக்கப்படும். பயிற்சி தேவைப்படுவோருக்கு நாடாளுமன்ற செயலகத்தின் ஊடாக தேவையான வசதிகள் செய்து கொடுக்கப்படும் என சபாநாயகர் சமல் ராஜபக்ஷ தெரிவித்துள்ளார். தகவல் தொழில்நுட்பத்தை ராஜபக்ஷ தெரிவித்துள்ளார்.

சிறுவர் பூங்கா விற்பனை; கோட்டை மேயருக்கு வழக்கு

கோட்டை மாநகரசபைக்கு உட்பட்ட நாவல, கொஸ்வத்தை பகுதியில் அமைந்துள்ள சிறுவர் பூங்கா ஒன்றை தனியார் ஒருவருக்கு விற்பனை செய்தார் என்று கோட்டை மேயர் ஜனக ரணவக்கவுக்கு எதிராக தாக்கல் செய்யப்பட்ட வழக்கு, கொழும்பு, கோட்டை நீதவான் சந்தான் வித்தான முன்னிலையில் நேற்று விசாரணைக்கு எடுத்துக்கொள்ளப்பட்டது. ஜி.எச்.ஜொகின் என்பவருக்கு கோட்டை மேயர், குறித்த பூங்காவை 4 கோடி ரூபாவுக்கு விற்பனை செய்தார் என்று ஐக்கிய மக்கள் சுதந்திர முன்னணியின் கோட்டை மாநகர அமைச்சர் பிரசன்ன ரவிந்திரலாலினால் இந்த வழக்கு தாக்கல் செய்யப்பட்டது. 38.5 பேர்சஸ் பரப்பளவு கொண்ட மேற்படி சிறுவர் பூங்கா மற்றும் சுமார் 6 கோடி ரூபா பெறுமதியான விளையாட்டு உபகரணங்கள் கடந்த 2011.10.01 - 2012.9.30 ஆம் காலப்பகுதியில் விற்பனை செய்யப்பட்டதாக மனுதாரர் குறிப்பிட்டுள்ளார். அரசு சொத்துக்களை உடைமையாக்கல் மற்றும் பாவனைக் குட்படுத்தலுக்கு எதிராக சட்டத்தின் கீழ் இந்த வழக்குத் தாக்கல் செய்யப்பட்டுள்ளது. இந்த விடயங்களைக் கருத்திற்கொண்ட நீதவான், எதிர்வரும் ஜனவரி 8ஆம் திகதி, கோட்டை மேயர் ஜனக ரணவக்க மற்றும் காணியை கொள்வனவு செய்ததாகக் கூறப்படும் ஜி.எச்.ஜொகின் ஆகியோரை நீதிமன்றில் சமூகமளிக் குமாறு அழைப்பாணை விடுக்க உத்தரவிட்டார்.

நல்லிணக்கத்துக்கான அரசின் கரிசனை நம்பிக்கை ஊட்டுவதாக உள்ளது

இலங்கை அரசாங்கம் காலதாமதமின்றி நல்லிணக்க முனைப்புக்களை மேற்கொள்ள வேண்டும் என ஐக்கிய நாடுகளின் பொதுச் செயலாளர் பான் கீ மூன் தெரிவித்துள்ளார். இதனையே சர்வதேச சமூகம் எதிர்பார்ப்பதாகக் குறிப்பிட்டுள்ளார். நல்லிணக்கத்தை ஏற்படுத்த இலங்கை அரசாங்கம் மேற்கொண்டு வரும் முனைப்புக்கள் ஆர்வம் அளிக்கும் வகையில் அமைந்துள்ளது என அவர் சுட்டிக்காட்டியுள்ளார். ஜனாதிபதி மகிந்த ராஜபக்ஷவுக்கு இரண்டாவது தடவையாகவும் மக்கள் ஆணையை வழங்கியுள்ளதாகவும், இதனைப் பயன்படுத்தி சிறந்த அரசியல் தலைமைத்துவத்தை வழங்க முடியும் எனவும் அவர் தெரிவித்துள்ளார். மனித உரிமைகளை மேம்படுத்தல் மற்றும் பாதுகாத்தல் தொடர்பில் இலங்கை அரசு

சாங்கம் மேலும் கரிசனை காட்டும் என எதிர்பார்ப்பதாகக் குறிப்பிட்டுள்ளார். நாட்டில் வாழும் சகல மக்களின் மனித உரிமைகள் தொடர்பில் இலங்கை அரசாங்கம் கவனம் செலுத்த வேண்டுமென அவர் தெரிவித்துள்ளார். சிறுபான்மை தமிழ் மக்களின் முறைப்பாடுகள் மற்றும் குற்றச்சாட்டுக்கள் தொடர்பிலும் கவனம் செலுத்தப்பட வேண்டுமென அவர் தெரிவித்துள்ளார். இந்தப் பிரச்சினைகளுக்கு உரிய முறையில் தீர்வுகள் வழங்கப்பட வேண்டியது அவசியமானது என அவர் சுட்டிக்காட்டியுள்ளார். சிறுபான்மை மக்களின் குறிப்பாக தமிழ் மக்களின் மனித உரிமைகள் உறுதிப்படுத்தப்படாது இலங்கையில் சுபீட்சம் ஏற்படுத்தப்பட்டதாகக் குறிப்பிட முடியாது என அவர் தெரிவித்துள்ளார். சிறுபான்மை மக்களின்



உரிமைகளை உறுதிப்படுத்துவதுடன், அவர்கள் ஒரு குறைக்கு உட்படுத்தக் கூடாது என அவர் சுட்டிக்காட்டியுள்ளார். மனித உரிமை என்பது அகில உரிமையாகும் எனவும், இலங்கையை மட்டும் இலக்கு வைத்து குற்றச்சாட்டுக்கள் சுமத்தப்படுவதாக தெரிவிக்கப்படும் கருத்துக்களை ஏற்றுக்கொள்ள முடியாது எனவும் அவர் தெரிவித்துள்ளார்.

மோதல் வெடிக்கும் அபாயம் இன்னமும் அகன்றுவிடவில்லை



(பாரிஸ்) இலங்கையில் மோதல் வெடிக்கும் அபாயம் இன்னமும் முற்றாக அகன்று விடவில்லை என்று ஐ.நா.மனித உரிமை ஆணையாளர் நவந்தம்பிள்ளை தெரிவித்துள்ளார். இலங்கையிலிருந்து புகலிடம் கோரிச் செல்வோரை உடனடியாக திருப்பி அனுப்புவதில் அவுஸ்ரேலியா காட்டும் புதிய தீவிரத்தையிட்டு அதிர்ச்சி தெரிவித்த ஐக்கிய நாடுகள் சபையின் மனித உரிமை ஆணையாளர் நவந்தம்பிள்ளை, 2009 ஆம் ஆண்டு இலங்கையில்

யுத்தம் முடிவடைந்த போதும் அங்கு திடீரென பிரச்சினைகள் வெடிக்கலாம் என கூறியுள்ளார். பாலி ஜனநாயக உச்சி மாநாட்டில் பிரான்ஸ் முதலமைச்சர் ஜூலியா ஜிலாட்டும் ஐ.நா. மனித உரிமை ஆணையாளரும் சந்தித்து கலந்துரையாடியுள்ளனர். இதன்போதே அவர் மேற்கண்டவாறு குறிப்பிட்டுள்ளார். இதன் போது, புகலிடம் கோருவோர் நஷுறு மற்றும் மனுஸ் தீவுகளில் காலவரையறையின்றி வாடலாம் என பலர் அச்சம் தெரிவித்ததாக கூறிய அவர், முக்கியமாக சிறுவர்களின் நிலைமையைப்பிட்டு கவலை வெளியிட்டுள்ளார். புகலிடம் தேடி வந்தவர்களுக்கு தரமான உடல், உள ஆரோக்கியத்துடன் கூடிய வாழ்வுக்கு உரிமையுண்டு. அவுஸ்ரேலியாவுக்கு வெளியே தடுத்து வைத்தல் சில சமயம் இந்த

உரிமையை மறுப்பதாகும் என நவந்தம்பிள்ளை கூறியுள்ளார். புகலிடம் கோருவதற்கு தகுதியில்லாதவர்கள் எனக் கருதப்படும் இலங்கையர்களை கிறிஸ் மஸ் தீவிலிருந்தும் கொக்கோஸ் தீவிலிருந்தும் குடிவரவு திணைக்களம் தாயகம் அனுப்பியுள்ளது. ஆனால், இலங்கையில் 2009 இல் யுத்தம் முடிந்து விட்ட போதும் பிரச்சினைகள் திடீரென வெடிக்கலாம் என நவந்தம்பிள்ளை கூறியுள்ளார். மக்களைக் கடத்துவோரை கட்டுப்படுத்துதல் மற்றும் மக்களின் உரிமைகளை பாதுகாத்தல் அவசியமாகும் எனவும் அவர் சுட்டிக்காட்டியுள்ளார். ஆயினும் அரசாங்கத்தின் மனித உரிமை கடப்பாடுகளுக்கு ஏற்ப அடைக்கலம் கோருவோருக்கான பலமான சட்ட பாதுகாப்புகளும் சேர்ந்து வரவேண்டும் என அவர் குறிப்பிட்டுள்ளார்.

மாணவ சமூகத்தை உலக்குவிக்க பல்வேறு திட்டங்கள் முன்னெடுப்பு



(யாழ்ப்பாணம்)

யாழ்ப்பாணத்தில் அமைச்சர் டக்ளஸ் தேவானந்தாவின் தலைமையின் கீழ் மாணவர் சமுதாயத்தை ஊக்குவிக்கும் வகையில் பல்வேறு செயற்திட்டங்கள் முன்னெடுக்கப்பட்டு வருகின்றன என யாழ்ப்பாண மையர் திருமதி யோகேஸ்வரி பற்குணராசா தெரிவித்துள்ளார். யாழ்ப்பாணம் துரையப்பா விளையாட்டரங்கில் நடைபெற்ற எலேம் கம்பியூட்டர் சிஸ்டம் நிறுவனத்தினரால் ஏற்பாடு செய்யப்பட்ட கண்டுபிடிப்பாளர் தடல் 2012 கண்காட்சி திறப்பு நிகழ்வில் கலந்து கொண்டு உரையாற்றும் போதே அவர்

களின் கண்டுபிடிப்பு எனும் தொனிப்பொருளில் இக்கண்காட்சியும் நடைபெற்று வருகின்றது.

இதனூடாக கல்வி மற்றும் விளையாட்டுத்துறைகளில் எழுது மாணவர்கள் சுதந்திரமாக தமது திறமைகளை வெளிப்படுத்தி சிறந்ததொரு சமூகமாக வளர வேண்டுமென்பதற்காகவே அமைச்சரின் வழிகாட்டலுடன் இவ்வாறான நிகழ்வுகள் முன்னெடுக்கப்பட்டு வருவதாகவும் சுட்டிக்காட்டினார்.

நிகழ்வின் பிரதம விருந்தினராகக் கலந்து கொண்ட அமைச்சர் அவர்கள் உரையாற்றும் போது, இளம் மாணவர்களை ஊக்குவிக்கும் வகையில் இப்படியான கண்காட்சிகள் நடாத்தப்படுவதுடன் இதனூடாக எழுது மாணவர்களும் சிறந்த பெறுபேறுகளை அடையவேண்டும் என்பதே எனது நீண்டகால அவாவாக இருக்கின்றது.

இருப்பினும் இன்று ஒரு ஆரம்பநிகழ்வு வாகவே இது அமைந்துள்ளது என்பதுடன், இவ்வாறான நிகழ்வுகள் எதிர்காலத்தில் மென்மேலும் பெரியளவில் ஏற்பாடு செய்யப்பட வேண்டுமெனவும் கேட்டுக் கொண்டார்.

இவ்வாறு தெரிவித்துள்ளார்.

அவர் மேலும் தெரிவிக்கையில், நீண்ட தசாப்த காலத்திற்கும் பின்னர் யாழ்ப்பாண மாணவர்களை ஊக்குவிக்கும் முகமாக இந்நிகழ்வு ஏற்பாடு செய்யப்பட்டுள்ளது. அந்த வகையில் அமைச்சர் டக்ளஸ் தேவானந்தா தலைமையின் கீழும், அவரது வழிகாட்டலுக்கு அமைவாகவும் மாவட்ட பாடசாலைகளின் மாணவர்களது மேம்பாடு தொடர்பில் பல்வேறு செயற்திட்டங்கள் தற்போது முன்னெடுக்கப்பட்டு வருகின்றன.

அந்தவகையில்தான் எலேறகணனி நிறுவனத்தின் ஏற்பாட்டிலான நம்ஊர் விஞ்ஞானி

வத்திராயன் கடற்தொழிலாளர்களுக்கு சுழற்சி முறையில் உதவிகள்

(வடமராட்சி)

வடமராட்சி கிழக்கு வத்திராயன் கடற்தொழிலாளர் கூட்டுறவுச் சங்கத்தின் பொதுக் கூட்டம் மக்கள் மீள்குடியேறி 6 மாதங்களின் பின்னர் நேற்று முன்தினம் காலை 10.30 மணிக்கு கூட்டுறவுச் சங்கத்தில் இடம்பெற்றது. சங்கத் தலைவர் வ.சண்முகநாதன் தலைமையில் நடைபெற்ற இக்கூட்டத்தில் பல்வேறு விடயங்கள் குறித்து ஆராயப்பட்டது.

பாசிக் நிறுவனத்தால் கடந்த 2010ஆம் ஆண்டு கடற்தொழிலாளர்களுக்கென 1 கோடி ரூபாய்க்கொள்வனவுக்கென சுழற்சி முறையில் பணம் பிரித்து வழங்கப்பட்டது எனவும் இந்த நிலையில் சுழற்சி முறையில் வழங்கப்பட்ட இப்பணத்தின் மூலம் மீதமாக 10 இலட்சம் ரூபாய் பணம் சங்கத்தின் இருப்பில் உள்ளதாகவும் கூட்டத்தில் தெரிவிக்கப்பட்டது.

இதில் இப்பணம் சங்கத்தின் மூலம் எவ்வித உதவிகளையும் பெறாத கடற்தொழிலாளர்களுக்கு உதவிகள் வழங்கத் தீர்மானிக்கப்பட்டுள்ளது. இதில் வாழ்வாதாரத்தை மேம்படுத்துவதற்காக தலா 25 ஆயிரம் ரூபாய் வீதம் பண உதவிகள் வழங்கப்படவுள்ளது. இதற்கான விண்ணப்பங்கள் கூட்டுறவுச் சங்கத்தினால் வழங்கப்பட்டு ஏற்றுக்கொள்ளப்படும் என அறிவிக்கப்பட்டுள்ளது. மேலும் குலுக்கல் முறையில் சங்கத்தில் எந்தவித சலுகைகளையும் பெறாதவர்களுக்கு 10

துவிச்சக்கர வண்டிகள் வழங்கவும் தீர்மானிக்கப்பட்டுள்ளதாக கூட்டத்தில் தெரிவிக்கப்பட்டது. (38)

விலங்குகளின் உடல் எச்சங்கள்; துர்நாற்றம் வீசுவதாக விசனம்

கொடிகாமம் பகுதியில் பொதுமக்களது ஆடு மாடுகளை களவாடிக்கொண்டு செல்லும் நபர்கள் அவற்றை இறைச்சிக்காக வெட்டி விட்டு எச்சங்களை அவ்விடத்தில் வீசிவிடுவதால் அப்பகுதியில் சுகாதார சீர்கேடுகள் ஏற்படுவதாக விசனம் தெரிவிக்கப்படுகிறது.

இப்பிரதேசத்தின் கோயிலா மனைப்பகுதியிலே இந்த எச்சங்கள் வீசப்படுவதால் அவ்விடத்தில் குடியிருக்கும் மக்கள் பெரும் சுகாதார சீர்கேட்டிற்கு உள்ளாவதாகவும் குறிப்பாக துர்நாற்றம் வீசுவதால், தாம் சிரமங்களை எதிர்நோக்குவதாகவும் சுட்டிக்காட்டுகின்றனர்.

இதைவிட குறித்த எச்சங்களை நாய்களும் காகங்களும் எடுத்து கொண்டுசென்று குடியிருப்பாளர்களின் கிணற்றுக்குள்ளும் வளவுக்குள்ளும் போட்டு விட்டு செல்வதாகவும் இதனால் சுற்றுச்சூழல் மாசடைவதாகவும் தெரிவிக்கின்றனர்.

எனவே இவ்விடத்தில் உரியவர்கள் தகுந்த நடவடிக்கை எடுக்கவேண்டும் என இப்பகுதி மக்கள் கேட்டுக்கொள்கின்றனர். (11)

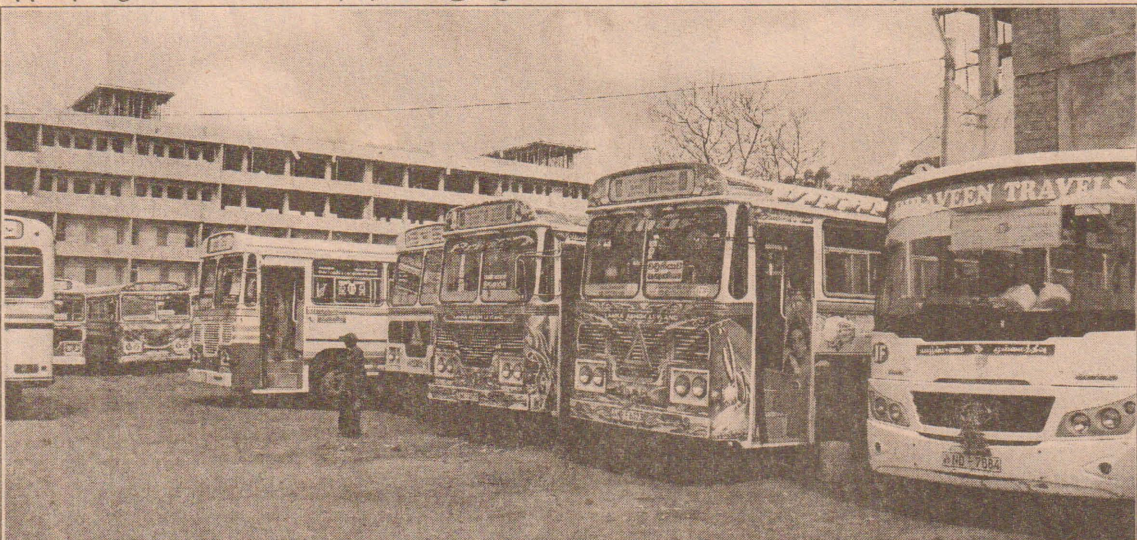

பொலிஸரால் கைது செய்யப்பட்ட தனியார் பேருந்து சாரதி மற்றும் நடத்துனரை விடுவிக்க கோரி வெளிமாவட்ட தனியார் பேருந்துகள் சேவைப் பணிப்புறக்கணப்பில் ஈடுபட்டதோடு, யாழ்ப்பாணம் தனியார் பேருந்து நிலையத்தில் அப்பேருந்துகள் தரித்துநிற்பதைக் காணலாம். (54)

குருநகர் புனித யாகப்பர் ஆலயத்தின் 19ஆவது வருட நினைவு தினம்



(யாழ்ப்பாணம்)

குருநகர் மக்களின் இதயமான புனித யாகப்பர் ஆலயம் 1993ஆம் ஆண்டு கார்த்திகை மாதம் 13ஆம்திகதி காலை 7.15 மணிக்கு விமானக்குண்டு வீச்சினால் சேதமடைந்தது. இதில், 9 பேர்கள் கொல்லப்பட்டும் 29 பேர்கள் காயமடைந்துமிருந்தனர்.

இவ்வாலயத்தின் நினைவு தினமான நாளைமறுதினம் 13ஆம்திகதி அனர்த்தத்தால் உயிர் நீத்தவர்களுக்காக இரங்கல் திருப்பலி காலை 6 மணிக்கு பங்குத்தந்தை ஆர்.நேசராசாவினால் ஒப்புக்கொடுக்கப்படவுள்ளது. தொடர்ந்து சம்பவம் நடந்த இடத்தில் அமைக்கப்பட்ட நினைவாலயத்தில் தீபம் ஏற்றி பொது மக்களின் அஞ்சலியும் நடைபெறவுள்ளது. (27)

முரசின் இன்றைய பலன்

(11.11.2012 - ஞாயிற்றுக்கிழமை)

நந்தன வருஷம் ஐப்பசி மாதம் 26 ஆம் திகதி, நட்சத்திரம் அக்தம். மாலை 6.16 வரை. திகி: நுவாநசி முற்பகல் 10.43 வரை. அமிர்தசிக்தம். குளிகள் காலை 3.06 - 4.36 வரை. எமகண்டம் 12.06 - 1.36 வரை. இராசுகாலம் 4.36 - 6.06 வரை. சுபநேரம் 9.06 - 10.36 வரை. எமகண்டம் 12.06 - 1.36 வரை. பிரதோஷ விரதம். கேதாரடுகளி விரதம் 19ஆவது நாள்.

சோதிடஞானி அவர்களால் கணிக்கப்பட்டது.

மேடம்	அறிமுகம் இல்லாதவரிடம் விலகலங்கள். குறைந்த பணவரவு. வாகனப் பயம். கருஞ் சிரமத்தின் பின்பே காரியம் முடியும். தொழிலில் அனுபவசாலிகள் உதவி. எதிர்பாராத செலவு.
ரிஷயம்	நண்பரின் ஆலோசனைக்குப் பலன். தொழிலில் புதிய இலக்கு. உபரி வருமானம். பொருள் சேர்க்கை. கலைரசனை. பணி நேர்த்தி. எதிர்காலம் பற்றிய சிந்தனை. உறவினர் உதவி.
மிதுனம்	குளறுபடிகள் ஏற்படும். வெறுப்பை பிறரிடம் வெளிப்படுத்த வேண்டாம். போக்குவரத்தில் கவனம். பணவரவு சமார். சுருதல் உழைப்பு தேவை. உடல் நலத்தில் கவனம். குடும்ப ஆதரவு.
கடகம்	அலட்சிய சிந்தனை விலகும். வாழ்வில் உயர் புதிய வாய்ப்புகள். தொழில் வளர்ச்சி. சுருதல் பணவரவு. சுருதல் பாசம். புதிய யுக்திகள். நண்பர் உதவி. சுபநிகழ்ச்சி நடத்த திட்டம்.
சிம்மம்	உயர்ந்த எண்ணங்கள், சுழ்நிலை அனுசூலம். தொழில் சிறக்கும். அந்தஸ்து உயரும். தந்தை வழியில் உதவி. பணிகளில் உத்வேகம். அறப்பணிகளில் ஆர்வம். கல்வியில் உயர்வு.
கன்னி	நண்பர், உறவினர்களுக்காக செயல்படுவீர்கள். மதிப்பு, மரியாதை அதிகரிக்கும். தொழிலில் சாதனை. புதிய பணி திட்டங்கள். கொடுத்த பணம் திரும்பும். உற்சாகம், திறமை.
துலாம்	முக்கிய பணிகள் நிறைவேறும். தொழில் வளர்ச்சி. உபரி வருமானம். குடும்பத்தினரின் அன்பு. எதிலும் தேர்ச்சி. உடல் நலத்தில் அக்கறை. பொறுமை எதிர்ப்பைத் தோற்கடிக்கும்.
விருச்சிகம்	நேர்மையால் நன்மை. தொழில் சிறக்கும். பணவரவில் திருப்தி. உடல்நலம் பெறும். கடன் தீரும். பதற்றம் குறையும். சவாலில் வெற்றி. கடின செயல் கூட எளிதாகும். சாதனை.
தனுசு	ஆறுதல் தேடும் மனநிலை. வரவை விடசெலவு கூடும். நண்பர், குடும்பத்தினரிடமிருந்து ஆதரவு. உடல் நலத்திற்கு உணவில் கவனம். புதியசிந்தனைகள். பிறர் தொந்தரவுகள் குறையும்.
மகரம்	தொழிலில் அனுசூலம். சென்ற பணம் வரும். வெளியுரிவிருந்து சுபசெய்தி. உபரி பணவரவு. சேமிப்பீர்கள். உங்கள் கருத்துக்கு வரவேற்பு. அரசு வழியில் உதவி. ஆரோக்கியம்.
கும்பம்	கலை உணர்வு. திறமை புகழ்ப்படும். தொழிலில் சுருதல் மூலதனம். எதிர்பார்த்த பணவரவு. வீட்டுப் பொருட்கள் வாங்குவீர்கள். உத்வேகமும், செயல்திறனும். தொழிலில் வெற்றி.
மீனம்	அலைச்சல். தேவையற்ற பேச்சு வேண்டாம். குடும்ப ஆலோசனை, பாராட்டு கிடைக்கும். கரும் உழைப்பு. வரவை விட செலவு கூடும். போக்குவரத்தில் கவனம். மருத்துவ பரிசோதனை.

தொடரை வெல்ல வேண்டிய அவசியம் எமக்குண்டு

(மும்பை)

இங்கிலாந்து மண்ணில் அடைந்த தோல்வியை மறக்க முடியாது. தற்போது நடைபெறவுள்ள தொடர் புதியது. அணியில் உள்ள எல்லா வீரர்களும் சிறப்பான ஆட்டத்தை வெளிப்படுத்த வேண்டும். டெஸ்ட் தொடரை நாம் கைப்பற்ற வேண்டிய அவசியம் எங்களுக்கு உண்டு என சச்சின் டெண்டுல்கர் தெரிவித்துள்ளார்.

இந்த ஆண்டு தொடக்கத்தில் இங்கிலாந்தில் சுற்றுப்பயணம் செய்து விளையாடிய இந்திய கிரிக்கெட் அணி 4 டெஸ்ட் போட்டிகளில் படுதோல்வியைச் சந்தித்தது. இந்நிலையில் தற்போது இங்கிலாந்து அணி 4 டெஸ்ட் போட்டி கொண்ட தொடரில் விளையாடுவதற்காக இந்தியா வந்துள்ளது. முதல் டெஸ்ட் வருகிற 15ஆம் திகதி அகமதாபாத்தில் ஆரம்பமாகவுள்ளது. இந்த டெஸ்ட் தொடர் பதிலடி கொடுக்கும் தொடராக இருக்கும் எனக் கருதப்படுகிறது. இந்நிலையில் இந்தத்தொடர் குறித்து சச்சின் கருத்துத் தெரிவிக்கையிலேயே மேற்கண்டவாறு தெரிவித்தார். இது குறித்து அவர் மேலும் தெரிவிக்கையில், இந்த தொடர் கடும் சவால்கள் நிறைந்ததாக இருக்கும். அணியில் உள்ள பெரும்பாலான வீரர்கள் உள்ளூர் போட்டிகளில் ஆடினார்கள். அத்தோடு, ஒட்டு மொத்த அணியாக 3 நாள் பயிற்சி முகாமில் கலந்துகொள்ள உள்ளோம். 6 முதல் 7 நாட்கள் ஒருங்கிணைந்த பயிற்சியில் ஈடுபடுவது உதவியாக இருக்கும். இதுவரை நான் எந்த பந்து வீச்சாளர்களுக்கும் பயந்தது இல்லை. எனினும் சில பந்து வீச்சாளர்களை நான் மிகவும் மதிக்கிறேன் எனவும் அவர் தெரிவித்தார்.



வெற்றி நமதே



(டாக்கா)

கிறிஸ் கெய்ல், சந்தர்ப்போல், சுனில் நரைன் போன்ற சிறந்த வீரர்கள் அணியில் உள்ளமையால் பங்களாதேஷ் அணிக்கெதிரான தொடரை முழுமையாகக் கைப்பற்றிக்கொள்வோம் என மேற்கிந்திய தீவுகளின் அணித் தலைவர் டரன் சமி தெரிவித்துள்ளார்.

பங்களாதேசிற்கு கிரிக்கெட் சுற்றுலாவை மேற்கொண்டுள்ள மேற்கிந்தியத் தீவுகள் அணி இரண்டு டெஸ்ட் கிரிக்கெட் போட்டிகள், ஐந்து ஒருநாள்போட்டிகளில் மோதவுள்ளது.

உலக கிண்ண ருவென்ரி - 20 கிரிக்கெட் தொடரின் இறுதிப் போட்டியில் இலங்கை அணியை வெற்றிகொண்ட பின்னர் முதல் முறையாக சர்வதேச போட்டிகளில் மேற்கிந்திய தீவுகள் அணி விளையாடவுள்ளது.

இது குறித்து மேற்கிந்தியத்தீவுகள் அணி கப்டன் டரன் சமி கருத்துத் தெரிவிக்கையில்,

சர்வதேச கிரிக்கெட் சபையின் வளர்ந்து வரும் வீரருக்கான விருதை வென்ற சுனில் நரையன் அணியில் இடம்பெற்றுள்ளமை மேற்கிந்தியத்தீவுகளுக்கு மேலும் பலம் சேர்க்கும். கிறிஸ் கெய்ல், சந்தர்ப்போல் போன்ற தலைசிறந்த வீரர்கள் அணியில் இருப்பது எமக்கான வெற்றிவாய்ப்பை அதிகரிக்கச் செய்யும். பலமான அணியைப் பெற்றுள்ள எமக்கு விரைவில் டெஸ்ட் தரப்படுத்தலில் முன்னேற்றம் கிடைக்கும் என எதிர்பார்க்கின்றேன். எமது தற்போதைய இலக்கும் அதுவே எனவும் அவர் தெரிவித்தார்.

இரு அணிகளுக்கும் இடையிலான இரண்டு போட்டிகளைக் கொண்ட டெஸ்ட் கிரிக்கெட் தொடரின் முதலாவது போட்டி நாளை மறுதினம் டாக்காவில் ஆரம்பமாகவுள்ளது.

ஸ்வானுக்கும் பதிலடி

(புதுடில்லி)

ஸ்வான் தெரிவித்த கருத்திற்கு இந்திய அணியின் சுழற்பந்து வீச்சாளர் அஸ்வின் பதிலடி கொடுத்துள்ளார்.

இந்திய அணியில் பாகிஸ்தானின் சயித் அஜ்மல் போன்று தந்திரமாக, கணிக்க முடியாத அளவுக்கு பந்து வீச்சுடைய சுழற்பந்து வீச்சாளர்கள் இல்லை. எனவே எங்கள் துடுப்பாட்ட வீரர்கள் இந்திய சுழற்பந்து வீச்சை சிறப்பாக எதிர்கொள்வார்கள் என்று இங்கிலாந்து அணியின் சுழற்பந்து வீச்சாளர் ஸ்வான் சமீபத்தில் தெரிவித்து இருந்தார். இது குறித்து இந்திய அணியின் சுழற்பந்து வீச்சாளர் அஸ்வினிடம் கேட்ட போது, ஸ்வான் சொன்னது குறித்து நான் கருத்து சொல்லத் தேவையில்லை. எங்களது திறமையை நாங்கள் ஆட்ட களத்தில் காட்டுவோம். அது குறித்து அதிகம் பேச வேண்டிய அவசியம் இல்லை. களத்தில் நாம் எப்படி செயற்படுகிறோம் என்பதுதான் முக்கியமானது. மற்றபடியான பேச்சு எதுவும் தேவையற்றது. விக்கெட்டுக்கள் வீழ்த்த தந்திரமாகத்தான் பந்து வீச வேண்டும் என்பதில்லை என்றார்.

நாடு திரும்பினார் ஸ்வான்

இந்தியாவிற்கு விஜயம் மேற்கொண்டுள்ள இங்கிலாந்து குழாமில் இடம்பெற்றிருந்த முன்னணி சூழற்பந்துவீச்சாளர் கிரஹம் ஸ்வான் நாடு திரும்பியுள்ளார். சகவன்முற்ற தமது மகளைப் பார்வையிடுவதற்கென அவர் பிரித்தானிய திரும்பியுள்ளதாக இங்கிலாந்து மற்றும் வேல்ஸ் கிரிக்கெட் சபை குறிப்பிட்டுள்ளது. எனினும் எதிர்வரும் 15ஆம் திகதி ஆரம்பமாகவுள்ள முதலாவது டெஸ்ட் கிரிக்கெட் போட்டிக்கு முன்னதாக அவர் இந்தியா திரும்புவார் எனவும் தெரிவிக்கப்பட்டுள்ளது. இதேவேளை முதலாவது டெஸ்ட் கிரிக்கெட் போட்டிக்கு முன்னதாகவேகப்பந்து வீச்சாளர்களான ஸ்ரூவோட் புரோட் மற்றும் ஸ்ரிபன் பின் ஆகியோர் உபாதை காரணமாக அவதிப்பட்டு வருகின்றமை குறிப்பிடத்தக்கது.

அரையிறுதியில் பெடர்

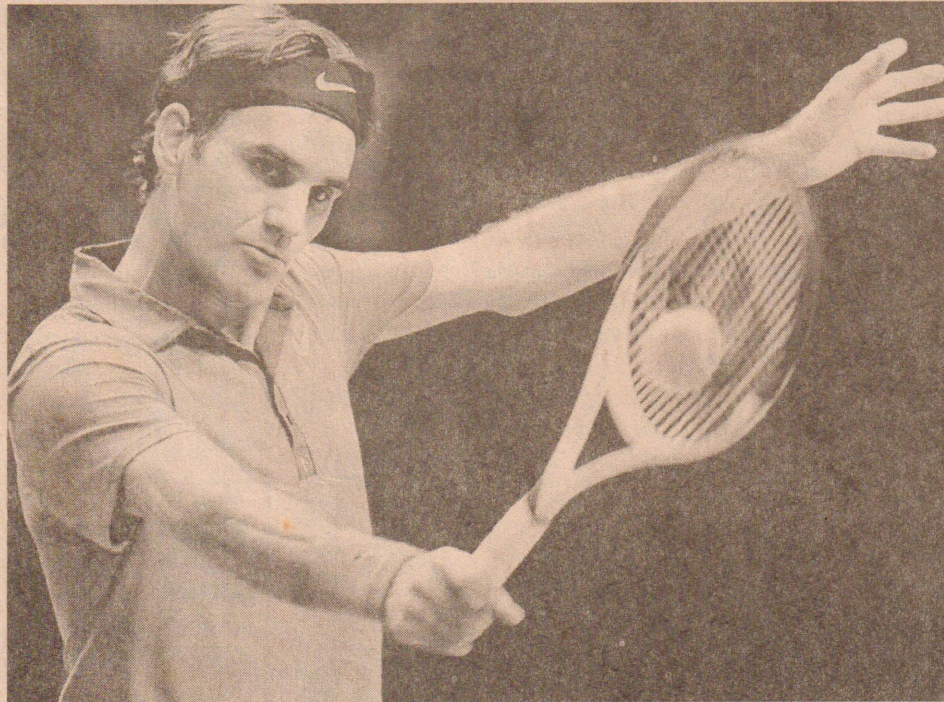

(லண்டன்)

உலக டூர் பைனல் ரென்னிஸ் தொடரில் சவிஸ் நட்சத்திரம் ரோஜர் பெடர் அரையிறுதிக்கு முன்னேறியுள்ளார்.

ஸ்பெயின் வீரர் டேவிட் பெரரை 6-4, 7-6, (7-5) என்ற செட் கணக்கில் பெடர் வீழ்த்தினார்.

மற்றொரு ஆட்டத்தில் ஆர்ஜென்னைவின் டெல் போட்ரோ, செர்பிய வீரர் டிப்சரேவிச்சை 6-0, 6-4 என்று வீழ்த்தி அரையிறுதி வாய்ப்பை தக்கவைத்துள்ளார்.

இதேவேளை, ஆண்கள் இரட்டையர் பிரிவு அரையிறுதியில் விளையாட, இந்தியாவின் மகேஷ் பூபதி, ரோகன் போபண்ணா ஜோடி தகுதி பெற்றுள்ளது.

'பி' பிரிவில் தனது 3ஆவது ரவுண்ட் ராபின் லீக் ஆட்டத்தில் மேக்ஸ் மிர்னி, டேனியல்நெஸ்டர் ஜோடியுடன் நேற்று முன்தினம் மோதிய பூபதிஜோடி 7-6 (7-5), 6-7 (5-7), 10-5 என்ற செட் கணக்கில் வென்று அரையிறுதி வாய்ப்பை உறுதி செய்தது. இந்தியாவின் லியாண்டர் பயஸ், ரேடக் ஸ்டெபானக் (செக்.) ஜோடியும் 'ஏ' பிரிவில் இருந்து அரையிறுதிக்கு முன்னேறியுள்ளமை குறிப்பிடத்தக்கது.

2ஆம் நாள் ஆட்டம் மழையால் பாதிப்பு



(பிறிஸ்பேன்)

அவுஸ்ரேலிய, தென்னாபிரிக்க அணிகளுக்கிடையிலான முதலாவது டெஸ்ட் போட்டியில் இரண்டாம் நாள் ஆட்டம் மழை காரணமாக முற்றாகத் தடைப்பட்டது.

இதில் முதல் நாள் ஆட்டத்தின்போது தென்னாபிரிக்க அணி இரண்டு விக்கெட்டுக்களை இழந்து 255 ஓட்டங்களைப் பெற்றிருந்தமை குறிப்பிடத்தக்கது.

முமினி விலகல்

(பிறிஸ்பேன்)

தென்னாபிரிக்க அணி வீரர் ஜீன் போல் முமினி இடது குதிக்காலில் படுகாயம் அடைந்ததை அடுத்து, அவருக்கு நேற்று அறுவை சிகிச்சை செய்யப்பட்டது. இதையடுத்து, அவுஸ்ரேலிய தொடரில் இருந்து விலகியுள்ள அவர், குறைந்தது 3 மாதம் முதல் 6 மாதம் வரை ஓய்வெடுக்க வேண்டிய கட்டாயம் ஏற்பட்டுள்ளது. பிரிஸ்பேன் டெஸ்ட் போட்டியின் முதல் நாள் ஆட்டத்திற்காக உடற்பயிற்சி நிபுணர் ராப் வால்ட்ருடன் இணைந்து பயிற்சி மேற்கொண்டிருந்தபோது, கால் இடறி விழுந்ததில் முமினி காயம் அடைந்தமை குறிப்பிடத்தக்கது.

ஒரு வாரத்திலேயே எகிறியது மவுசு



ஆர்ஜென்னைவைச் சேர்ந்த பிரபல கால்பந்து வீரரான மெஸ்சி ஸ்பெயின் நாட்டில் உள்ள பார்சிலோனா கிளப் அணிக்காக விளையாடி வருகிறார். மெஸ்சி கடந்த 2ஆம் திகதி ஆண் குழந்தைக்கு தந்தையானார். அந்தக் குழந்தைக்கு தியாகோ என்று பெயர் சூட்டப்பட்டுள்ளது. பிறந்து ஒரு வாரமே ஆன தியாகோ, ஆர்ஜென்னைவின் நிவெல்ஸ் ஓவல் பாய்ஸ் கால்பந்து கிளப்பில் உறுப்பினராகப்பட்டு இருக்கிறார். மெஸ்சியின் தாத்தா ஜோர்ஜ், தியாகோவை உறுப்பினராகக்கி உள்ளார். மெஸ்சியின் சொந்த ஊரில் உள்ள இந்த கிளப் அணிக்கு, தனது இளம் வயதில் மெஸ்சி விளையாடினார் என்பது குறிப்பிடத்தக்கது.



ஏ.டி.பி. உலக டூர் பைனல் ரென்னிஸ் தொடர் நடைபெற்று வரும் நிலையில், சிறந்த விளையாட்டு வீரர் மற்றும் இரசிகர்கள் விரும்பும் வீரருக்கான விருதுகள் சவிஸ்சர்லாந்து வீரர் ரோஜர் பெடருக்கு நேற்று முன்தினம் லண்டனில் வைத்து வழங்கப்பட்டது. விருதுடன் பெடர் நிற்பதைக் காணலாம்.

உடுவில் கோட்ட கால்பந்து ஏழாலை வீரர்கள் சம்பியன்

கால்பந்து மைதானம் விரைவில் திறப்பு



(சன்னாகம்)

உடுவில் கோட்டப் பாடசாலைகளுக்கிடையிலான கால்பந்து போட்டி தொடரின் 16 வயதுப் பிரிவு அணிகளுக்கிடையிலான போட்டியில் ஏழாலை வீரர்கள் வித்தியாலயம் சம்பியனாகியது.

உடுவில் கோட்டப் பாடசாலைகளுக்கிடையிலான கால்பந்து போட்டி சன்னாகம் ஸ்கந்தவரோதயாக் கல்லூரி மைதானத்தில் நடைபெற்றது.

16 வயதுப் பிரிவினருக்கான இறுதிப்போட்டியில் ஏழாலை

வீரர்கள் வித்தியாலயமும் சன்னாகம் ஸ்கந்தவரோதயாக் கல்லூரியும் மோதிக்கொண்டன. இப்போட்டியின் முதல் பாதி ஆட்டத்தில் வீரர்கள் அணி ஒரு கோலினைப் போட்டது. தொடர்ந்து இரண்டாவது பாதி ஆட்டத்திலும் மேலும் ஒரு கோலினை அவ்வணி போட்டது.

இரண்டாவது பாதி இறுதி நேரத்தில் ஸ்கந்தவரோதயாக் கல்லூரி அணி பதில் கோலைப் போட்டது. அந்தக் கோலுடன் ஆட்டம் முடிவுக்கு வரவே 2:1 என்ற கோல் கணக்கில் ஏழாலை வீரர்கள் வித்தியாலயம் வெற்றிபெற்றது.

(யாழ்ப்பாணம்)
ஜேர்மன் வெளிநாட்டு அபிவிருத்தி அமைப்பு மற்றும் பீபா ஆகியவற்றின் நிதியுதவியுடன் ஏ-9 வீதி அரியாலைப் பகுதியில் அமைக்கப்பட்டு வரும் கால்பந்து மைதானம் எதிர்வரும் 19 ஆம் திகதி திறந்து வைக்கப்படவுள்ளதாக யாழ்ப்பாணம் கால்பந்து சம்மேளனத்தின் தலைவர் எஸ்.அன்ரனிப்பிள்ளை தெரிவித்தார்.

இந்நிகழ்வில், சர்வதேச கால்பந்து சம்மேளனத்தின் தலைவர் யோசப்பிளாடர் கலந்துகொள்ளவுள்ளதாக அவர் தெரிவித்தார்.

யாழ்ப்பாணத்திற்கு கடந்த வெள்ளிக் கிழமை வருகை தந்த இலங்கை கால்பந்து சம்மேளனத்தின் தலைவர் மனிலா பெர்னான்டோவின் புதல்வர் உட்பட சம்மேளனத்தின் உயர் அதிகாரிகள் குழு இந்த மைதானத்தின் கட்டுமானப் பணிகளைப் பார்வையிட்டதுடன் திறப்பு விழாவிற்கான ஏற்பாடுகள் குறித்து யாழ்ப்பாணம் கால்பந்து சம்மேளன அதிகாரிகளுடன் கலந்துரையாடியதாக அவர் மேலும் தெரிவித்தார்.



தெல்லிப்பளைக் கோட்டக் கால்பந்தாட்டத் தொடரின் 14 வயதுப் பிரிவு அணிகளுக்கிடையிலான போட்டியில் இரண்டாமிடத்தைப் பிடித்துக்கொண்ட தெல்லிப்பளை மகாஜனாக் கல்லூரி அணியினரைக் காணலாம். இப்போட்டிப் பிரிவில் முதலாமிடத்தை வயாவிளான் மத்திய மகாவித்தியாலய அணி பிடித்துக் கொண்டமை குறிப்பிடத்தக்கது. (93)

கொல்மஸ் நினைவுக் கூடைப்பந்து இறுதியில் உடுவில் மகளிர், திருக்குடும்பம்

(வட்டுக்கோட்டை)

டபிள்யூ. ஆர். கொல்மஸ் ஞாபகார்த்த கூடைப்பந்தாட்டத்தொடரின் இறுதிப் போட்டிக்கு இராமநாதன் மகளிர் கல்லூரி மற்றும் யாழ்ப்பாணம் திருக்குடும்பக் கன்னியர் மடத் தேசியப் பாடசாலை அணிகள் தகுதி பெற்றுள்ளன.

கடந்த வியாழக்கிழமை 19 வயதுப் பிரிவு பெண்களுக்கான அரையிறுதிப் போட்டிகள் நடைபெற்றது.

முதலாவது அரையிறுதியில் யாழ்ப்பாணம் திருக்குடும்பக் கன்னியர்மடமும் உடுவில் மகளிர் கல்லூரியும் மோதின. அடுத்தடுத்து புள்ளிகளைப் பெற்று ஆட்டத்தில் யாருக்கு வெற்றி என்ற நிலை தெரியாமல் ஆடினர். போட்டி முடிவடையும் தருணத்தில் யாழ்ப்பாணம் திருக்குடும்பக் கன்னியர்மடம் 31 : 30 என்ற ஒரு புள்ளி வித்தியாசத்தினால் உடுவில் மகளிர் கல்லூரியை வெற்றி பெற்று இறுதிப் போட்டிக்குத் தெரிவானது.

இரண்டாவது அரையிறுதியில் மருதனார் மடம் இராமநாதன் மகளிர் கல்லூரியை எதிர்த்து பண்டத்தரிப்பு மகளிர் உயர்தரப் பாடசாலை மோதியது. இதில் தொடக்கம் முதல் இராமநாதன் மகளிர் கல்லூரியின் ஆதிக்கம் காணப்பட்டது. இறுதியில் இராமநாதன் மகளிர் கல்லூரி 34 : 14 என்ற

புள்ளிகள் வித்தியாசத்தில் வெற்றிபெற்று இறுதிப் போட்டிக்குத் தகுதி பெற்றது.

இதேவேளை, ஆண்களுக்கான போட்டியில் வெற்றிபெற்ற அணிகளின் விபரம் வருமாறு: இதில் யாழ்ப்பாணம் மத்தியகல்லூரிக்கும் சண்டிலிப்பாய் இந்துக் கல்லூரிக்கும் இடையில் நடைபெற்ற கூடைப்பந்தாட்டப் போட்டியில் 50 : 15 என்ற புள்ளிகள் வித்தியாசத்தில் யாழ்ப்பாணம் மத்தியகல்லூரி வென்றது.

சென்.ஜோன்ஸ் கல்லூரிக்கும் கோப்பாய் கிறிஸ்தவக் கல்லூரிக்கும் இடையில் நடைபெற்ற ஆட்டத்தில் சென்.ஜோன்ஸ் கல்லூரி 27 : 14 என்ற புள்ளிகள் வித்தியாசத்தில் வெற்றிபெற்றது.

யாழ்ப்பாணம் இந்துக் கல்லூரிக்கும் மானிப்பாய் ஏஞ்சல் இன்ரநஷனல் பாடசாலைக்கும் இடையில் நடைபெற்ற ஆட்டத்தில் யாழ்ப்பாணம் இந்துக் கல்லூரி அணி 48 : 07 என்ற புள்ளிகள் வித்தியாசத்தில் வெற்றிபெற்றது.

கொக்குவில் இந்துக் கல்லூரிக்கும் வட்டுக்கோட்டை யாழ்ப்பாணக் கல்லூரிக்கும் இடையில் நடைபெற்ற ஆட்டத்தில் கொக்குவில் இந்துக் கல்லூரி அணி 34:07 என்ற புள்ளிகள் வித்தியாசத்தில் வெற்றி பெற்றது.

வென்ற அணிகள்

(உரும்பிராய்)

யாழ்ப்பாணக் கால்பந்தாட்ட லீக், தமது அங்கத்துவ விசேட எட்டு அணிகளுக்கிடையில் கால்பந்தாட்டச் சுற்றுப்போட்டியை உரும்பிராய் இந்துக் கல்லூரி மைதானத்தில் நடத்தி வருகின்றது.

இதில் நாவாந்துறை சென். நீக்கில்ஸ் அணிக்கும் மயிலங்காடு ஞானமுருகன் அணிக்கும் இடையில் கடந்த வியாழக்கிழமை இடம்பெற்ற முதலாவது கால்பந்தாட்டப் போட்டியில் நாவாந்துறை சென்.நீக்கில்ஸ் அணி வெற்றி பெற்றது.

இப்போட்டியில் முதல் பாதி ஆட்டத்தில் இரு அணிகளும் கோல் எதனையும் போடவில்லை. இரண்டாவது பாதி ஆட்டத்தில் நாவாந்துறை சென்.நீக்கில்ஸ் அணி ஒரு கோலினைப் போட்டது. பதில் கோல் எதனையும் ஞானமுருகன் அணி அடிக்காததினால் சென்.நீக்கில்ஸ் அணி 1-0 என்ற கோல் கணக்கில் வெற்றிபெற்றது.

இரண்டாவது போட்டியில் அச்செழு வளர்மதி அணியும் குருநகர் பாடும் மீன் அணியும் மோதியது. இதில் பாடும் மீன் விளையாட்டுக்கழகம் 2:0 என்ற கோல் கணக்கில் இலகுவாக வென்றது.

பயிற்றுவிப்பாளர்களுக்கு மடிக் கணினி



(கொழும்பு)

பயிற்றுவிப்பாளர்களுக்கான பாட நெறியை பூர்த்தி செய்யும் சகலபயிற்று விப்பாளர்களுக்கும் மடிக் கணினி ஒன்றினைப் பெற்றுக் கொடுப்பதற்கு நடவடிக்கை எடுப்பேன் என விளையாட்டுத் துறை அமைச்சர் மணிந்தானந்த அனாத் கமகே தெரிவித்துள்ளார்.

விளையாட்டு வீரர்களை உருவாக்குவதும் அவர்களை அழிப்பதும் பயிற்றுவிப்பாளரின் கையிலேயே உள்ளது. தேசிய விளையாட்டுத் துறையொன்றின் பயிற்றுவிப்பாளர் என்பவர் தேசிய சொத்து தரவும், நாட்டிற்கு வெற்றிகளையும் சர்வதேச ரீதியிலான நன்மதிப்பையும் பெற்றுக்கொடுப்பதில் அவர்கள் பெரும்

பங்களிப்புச் செய்து வருகின்றனர்.

அவர்களது விளையாட்டுத்துறை பற்றிய அறிவு உயர் மட்டத்தில் காணப்படாதபட்சத்தில் விளையாட்டுத்துறையில் திறமையானவர்களை உருவாக்குவது கடினமானது எனவும் அமைச்சர் மணிந்தானந்த அனாத் கமகே தெரிவித்தார்.

அண்மையில் விளையாட்டுத்துறை அமைச்சின் தலைமையில் விளையாட்டுத்துறைப் பயிற்றுவிப்பாளர்களை பதிவு செய்வதற்காக ஆரம்பிக்கப்பட்ட நிகழ்ச்சித் திட்டத்தின் கீழ் மெய்வல்லுநர் போட்டித்துறை சார்ந்த 189 பயிற்றுவிப்பாளர்களுக்கு பயிற்சியளிப்பதற்காக விளையாட்டுத்துறை நிறுவகத்தில் நடைபெற்ற ஆரம்ப நிகழ்வின் போது உரையாற்றுகையில் அமைச்சர் மேற்கண்டவாறு கூறினார்.

மேலும் அவர் குறிப்பிடுகையில் சகல பயிற்றுவிப்பாளர்களுக்கும் மடிக் கணினியொன்று பெற்றுக்கொடுக்கப்படும், அவர்களது பயிற்றுவிப்புப் பணிகள் கண்காணிக்கப்படும், அவர்கள் உருவாக்கிய விளையாட்டு வீரர்கள் பற்றிய தகவல்கள் உள்ளடக்கப்படும், சகல பயிற்றுவிப்பாளர்கள் தொடர்பாகவும் தரவு முறையொன்று பேணப்படும் பயிற்றுவிப்பாளர்களின் ஆங்கில அறிவு, கணினி அறிவு என்பனவும் மேம்படுத்தப்



படும் எனவும் கூறினார்.

இந்நிகழ்வில் விளையாட்டுத்துறை அமைச்சின் செயலாளர் அநூர் ஜய விக்கிரம, தேசிய விளையாட்டுத்துறை நிறுவகத்தின் பணிப்பாளர் சாந்த வீரசிங்க, தேசிய மெய்வல்லுநர் சங்கத்தின் உப தலைவர் சசந்திக்கா ஜயசிங்க உட்பட மேலும் பலர் கலந்து கொண்டனர்.



யோசித்துப் பார்க்கையில், நான் எப்படி கவிஞன் ஆனேன் என்று எனக்கே இன்னமும் விளங்கவில்லை. தற்செயல் என்று சொல்லிவிடமுடியாது. அதே சமயம், திட்டமிட்டு வளர்த்துக்கொண்டது என்றும் கூற முடியாது. அடிநாட்களிலிருந்து அலசி ஆராய்ந்தால், ஏதாவது கிடைக்கும் என்று தோன்றுகிறது.



வார்த்தைகள் என்னை எப்போதுமே மயக்கிக்கொண்டுதான் இருக்கின்றன. சிறு வயதில் இந்த மயக்கம் அதிகமாகவே இருந்திருக்கிறது. இந்த வார்த்தைக்காதலே தொடக்கம் என்று சொல்ல வேண்டும்.

சின்னஞ்சிறு கண்மலர் செம்பவளவாய் மலர் சிந்திடும் மலரே ஆராரோ வண்ணத்தமிழ்ச் சோலையில் மாணிக்கமாலையில் ஆரிரோ அன்பே ஆராரோ... என்று தொடங்கும்

தாலாட்டுப்பாடல். நடிக்க திலகம் சிவாஜிகணேசன் நடித்த "பதிபத்தி" படம். சாவித்திரி தன் குழந்தையைத் தொட்டிலிட்டுத் தாலாட்டுவதாகக் கட்டம்(காட்சி).

"குப்பைதனில் பிறந்த குண்டுமணியே

கண்ணே ஆராரோ அன்பே ஆராரோ

ஏழை என் நிலையை எண்ணி வந்தாயோ எதிர்கால வாழ்வில் கவனம் கொண்டாயோ நாளை உலகம் நல்லோர்கள் கையில் நாமும் அதிலே உயர்வோம் பின்னாலே மாடிமனை வேண்டாம் கோடிச்செல்வம் வேண்டாம் வளரும் நிலவே நீ போதும்..." என்றெல்லாம் பாடல் வரிகள் வரும்.

(நினைவிலிருந்து எழுதியது: சரியான வரிகளுக்கு "பட்டுக்கோட்டை கல்யாணசுந்தரம் பாடல்கள்" புஸ்தகத்தைப் பார்க்கவும்) எங்கள் வீட்டில், எனக்குப்பின்னால்

கவிதை கவிஞன் நான்

உள்ள தம்பிகளைக் கவனிக்கிற பொறுப்பு அக்காவுக்கு இருந்து வந்தது. சின்னத்தம்பியைத் தூங்கப் பண்ணுவதற்கு அக்கா பாடுகிற தாலாட்டுப்பாட்டு இதுதான். அடிக்கடி இந்தப் பாட்டை படித்துக் கேட்டிருக்கிறேன். என் மனசில் ஆழப்பதிந்து விட்ட வரிகள் இவை. பட்டுக்கோட்டையின் பாடல் இது என்பது எனக்குப் பின்நாட்களில்தான் தெரியும்.

"நெஞ்சம் அலைமோதவே கண்கள் குளமாகவே கொஞ்சம் ராதை கண்ணனைப் பிரிந்தே போகிறாள்..."

என்று தொடங்கும் ஒரு பாடல். "இரு சகோதரிகள்" படம் என்று ஞாபகம்.

தாங்கள் வசித்துவந்த ஊரிலிருந்து கதாநாயகியின் குடும்பம் வீட்டை காலிசெய்துவிட்டு வேறு ஊருக்குப் போகிற கட்டம். கதாநாயகியும் அவள் அம்மாவும் குதிரை வண்டியில் ரயில் நிலையத்துக்குப் போவார்கள். கதாநாயகனுக்கு இவளின் பிரிவு தெரியாது. இவளுக்கு அவனிடம் சொல்லிக்கொள்ளக்கூட அவகாசம் கிடைத்திருக்காது. இவளுடைய காதலும் வீட்டுக்குத் தெரியாது. மனசுக்குள் மறுகியபடியே இருப்பாள்

தலைவி. பின்னணியில் பிச்சைக்காரன் ஒருவன் பாடுவான்.

அநேக நேரம் அக்கா படிப்பதிலிருந்தே (பாடுவதைப் "படிப்பது" என்று சொல்வதே நெல்லை மாவட்ட வழக்கு) இந்தப் பாடல் என் மனசிலாயிற்று என்று சொல்வதுதான் சரியாக இருக்கும். இது யாருடைய பாடல் என்று எனக்கு நிச்சயமில்லை.

முதன்முதலில், சிறுவனாக இருக்கையில் எனக்கு கவிதை பரிச்சயமானது இந்த வரிகளிலிருந்துதான் என்பதே உண்மை.

"கல்யாண ஊர்வலம் வரும் உல்லாசமே தரும் மகிழ்ந்து நான் ஆடிடுவேன்..." "கனவு கண்ட காதல் கதை கண்ணீராச்சே நிலா வீசும் வானில்

இருள் சூழலாச்சே..." என்ற பாடல்.

"பெண்" படம் என்று நினைவு. வைஜயந்திமாலா கதாநாயகியாக நடித்தது. அப்போது எனக்கு எட்டு ஒன்பது வயது இருக்கும். அந்த நாளில் "பெண்" படப்பாடல்கள் மிகவும் பிரபலம். இதெல்லாம் கவிஞர் கம்பதாசன் பாடல்கள் என்று விவரம் தெரிந்தபிறகு தெரிந்து கொண்டேன்.

(கவிஞர் கம்பதாசன் பாடல்களை சிலோன் விஜயேந்திரன் தொகுத்து, மணிவாசகர் நூலகம் வெளியிட்டது. பிரதிகள் இப்போது கிடைப்பதில்லை) எங்கள் வீட்டில் நான் இரண்டாவது பையன். அக்காதான் பெரியவள். அக்காவுக்கும் எனக்கும் நாலு வயது வித்தியாசம். அதனால் படிப்பிலும் சரி, பாட்டு, சினிமா இதுமாதிரி ரசனையிலும் சரி அக்காதான் ஒருவகையில் முன்னோடி என்று சொல்லவேண்டும்.

எங்கள் ஊரில் சிலோன் ரேடியோதான் செல்வாக்கு. அது தமிழுக்கு நிறையச் செய்திருக்கிறது. இன்றைக்கும் நான் வேலையில்லாமல் தென்காசியில் இருக்கிற காலங்களில் எனக்குத் துணை சிலோன் ரேடியோ தான்.

எட்டு ஒன்பது வயதுகளில் குழந்தை மனசாக இருக்கும்போது, நெஞ்சில் இடம்பிடித்துக்கொண்ட இந்த ஈரமான உணர்வு வரிகள்தான் கவிதை

என்பதை எனக்குக் காண்பித்துத் தந்தன. இப்போதும் கூட இந்தப் பாடல்களைக் கேட்க வாங்கும்போது எனக்குள் ஒரு நெகிழ்ச்சி ஏற்பட்டுவிடும்.

கவிஞர் கம்பதாசன் வரிகளுக்கு நிகராக இன்னும் நான் எழுதவில்லை, அல்லது என்னால் எழுத முடியவில்லை என்ற ஒரு ஆற்றாமைகூட எனக்கு உண்டு.

"நீலவண்ணக் கண்ணா வாடா நீ ஒரு முத்தம் தாடா நிலையான அன்பில்..."

"அமுதைப்பொழியும் நிலவே - நீ அருகில் வராததேனோ..." என்ற கவிஞர் மருதகாசியின் பாடல்கள்.

இப்படி நிறையத் திரைப்படப் பாடல்கள்தான் என் ஆரம்பகாலக் கவிதை ஆறிமுகம்.

பிறகு கொஞ்சக்காலம் கழித்து நான் வீட்டை விட்டு ஓடிப்போய் நாடோடிச் சிறுவனாகச் சுற்றிக் கொண்டிருந்த சமயம்.

"விந்தியம் குமரியிடை விளங்கும் திருநாடே வேலேந்தும் மூவேந்தர் ஆண்டிருந்த தென்னாடே... எங்கள் திராவிடப் பொன்னாடே..." என்று தொடங்கும் "மாலையிட்ட மங்கை" படப்பாடல். எல்லாமே கவிஞர் கண்ணதாசன் பாடல்கள். "பாட்டுக்கு ஒரு படம்" என்று விளம்பரம் செய்து வந்த முதல் தமிழ்ப்படம். இதிலிருந்துதான் கண்ணதாசனின் ரசிகள் ஆனேன் நான்.

முக்கூடல் வருஷாவருஷம் அங்கே பத்து நாள் திருவிழா நடக்கும். தினம் ஒரு கலைநிகழ்ச்சி உண்டு. லலிதா, பத்மினி, ராகினி சகோதரிகள், என்.எஸ்.கே, டி.ஏ.மதுரம், டி.கே.ராமச்சந்திரன், கே.ஏ.தங்கவேலு இப்படி அந்தக்காலத்தில் பிரபலமான நடிக்கர் நடிகையர் வருவார்கள்.

ஒரு முறை டி.ஆர்.மகாலிங்கம் நடித்த "ஸ்ரீவள்ளி நாடகம் இடை வேளையில், "மாலையிட்ட மங்கை" படப்பாடல்களை அவர் பாடுவார் என்பதற்காக எட்டு மைல் நடந்து போய் கேட்டுவிட்டு வந்திருக்கிறேன்.

இன்னும் கொஞ்சம் வளர்ந்த பிற்பாடு, கவிஞர் மாயவநாதனைத் தெரிந்து கொண்டேன். குறிப்பாக "பூம்புகார்" படப்பாடல்கள்.

இப்படி திரைப்படப்பாடல்கள் வாயிலாகத்தான் எனக்குத் தமிழ்க்கவிதையைத் தெரிந்துகொள்ள முடிந்தது. அந்நாளைய பாடலாசிரியர்கள் எல்லாருமே நல்ல கவிஞர்களாக இருந்தார்கள். கவிஞனை உருவாக்கிய கவிஞர்கள்.

- விக்ரமாதித்யன் -

உலகிலேயே மிக உயரமான குடும்பம் என்ற கின்னஸ் சாதனைக்காக விண்ணப்பித்துள்ளனர் இந்தியாவின் புனே நகரைச் சேர்ந்த, 52 வயதான சரத் குல்கர்னியும், 46 வயதான அவரது மனைவி சன்சோத்தும். சரத் குல்கர்னியின் உயரம், 7 அடி, 1.5 அங்குலம். சன்சோத்தின் உயரம், 6 அடி, 4 அங்குலம். இந்தியாவின் மிக உயரமான தம்பதி என்ற சாதனைக்காக, இவர்களின் பெயர், லிம்கா சாதனை புத்தகத்தில் ஏற்கனவே இடம்பெற்றுள்ளது.

இவர்களுக்கு இரண்டு மகன்கள். மூத்த மகன், ம்ருகாவுக்கு 22 வயது. இவரது உயரம் 6 அடி, 1 அங்குலம். இரண்டாவது மகன், சான்யாவுக்கு, 16 வயது. இவரது உயரம், 6 அடி, 4 அங்குலம். இந்த குடும்பத்தில் உள்ள நான்கு பேரின் ஒட்டு மொத்த உயரம், 26 அடி.

இந்தியாவிலேயே, மிக உயரமான குடும்பம் என்ற சாதனையையும், இவர்கள் தங்களுக்கு சொந்தமாக்கியுள்ளனர். இதுதவிர, உலகிலேயே மிக உயரமான உறுப்பினர்களை உடைய குடும்பம் என்ற கின்னஸ் சாதனைக்காகவும் இவர்கள் விண்ணப்பித்துள்ளனர்.

ஆனாலும், கின்னஸ் புத்தகத்தில், "மிக உயரமான குடும்பத்தினர்" என்ற

பிரிவு, சேர்க்கப்படாததால், இவர்களின் உலகளா விய சாதனைக்கு, தற்காலிக முட்டுக்கட்டை போடப்பட்டுள்ளது.

"மிக உயரமான குடும்பம்" என்ற பிரிவை சேர்ப்பது குறித்து, பரிசீலித்து வருவதாக,

உலகின் மிக உயரமான குடும்பம்



கின்னஸ் நிர்வாகம் தெரிவித்துள்ளது. இது இந்தக் குடும்பத்திற்கு, சந்தோஷத்தை ஏற்படுத்தியுள்ள போதிலும், இவர்களது மறுபக்கம், மிக வேதனையானது. சரத் குல்கர்னி, டீன்-ஏஜ் வயதிலேயே, கிடு கிடுவென வளர்ந்து விட்டார். இதனால், நண்பர்கள், அக்கம் பக்கத்தினர், முகம் தெரியாதவர்கள் என, அனைவரின் கேலி, கிண்டல்களுக்கு ஆளாக நேர்ந்தது.

இதன்பின், சன்சோத்தை திருமணம் செய்து கொண்டார்.

சன்சோத் இப்படிச் கூறுகிறார்: நம் நாட்டில், கணவரை விட,

மனைவி உயரம் குறைவாக இருக்க வேண்டும் என்ற மரபு பின்பற்றப்படுகிறது. இதனால், என்னை விட, உயரமானவரைத் தான், திருமணம் முடிக்க வேண்டும் என்பதில் உறுதியாக இருந்தேன். பல இடங்களிலும் விசாரித்து, கடைசியாக குல்கர்னியை தேடிப் பிடித்தோம். இப்போது, மகிழ்ச்சியான குடும்பமாக நாங்கள் இருந்தாலும், இந்த மகிழ்ச்சியை அடைவதற்காக, அதிக விலை கொடுத்துள்ளோம் என்கிறார் சன்சோத்.

குடும்பத்தில் உள்ள அனைவருமே, சராசரியை விட, அதிக உயரமாக இருப்பதால், இந்தியாவில், இவர்கள் காலுக்கு ஏற்ற காலணிகள் கிடைப்பது இல்லை. ஐரோப்பாவிலிருந்து வாங்கப்படுகின்றன. தங்கள் உயரத்துக்கு ஏற்றபடி, வீடு, வாசல், கதவு, குளியலறை, உணவு மேசை, ஐன்னல் ஆகியவற்றையும், வடிவமைத்துள்ளனர்.

வெற்றியின் இரகசியம் 02

- சி. அருண்பரத் -

வாழ்க்கையில் முழுமையான வெற்றி சிலருக்கு மட்டுமே கிடைக்கிறது. அந்த சிலருக்கு மட்டுமே தெரிந்த வெற்றியின் இரகசியம், பலருக்கும் பயன்பட வேண்டும் என்ற நோக்கத்தில் உருவானதுதான் இந்த வழிகாட்டித் தொடர்.

பல்வேறு துறைகளில் சாதனையாளர்களை நேரில் சந்தித்து அறிந்த குணநலன்களையும், வாழ்க்கையில் பல அம்சங்களைத் தெளிவுபடுத்திய சிறந்த நூல்களின் சாரம்சங்களையும், ஒன்று சேர்த்து குழைத்ததில் கிடைத்த வண்ணக் கலவையை, சமூக அக்கறை என்னும் தூரிகையால் வரைந்த ஓவியம் தான், "வெற்றியின் இரகசியம்" எனும் தொடர்.

மனித மனம், ஒரு நிலையில் இல்லாத குரங்கு போன்றது. அதை ஒரு நிலைப்படுத்தி, "நாம் எப்படிப்பட்ட மனிதர்? நம் வாழ்க்கையில் என்ன வெல்லாம் சாதிக்க வேண்டும்?" என்ற கேள்விகளுக்கு நம்மிடத்தில் தெளிவான பதிலில் இருக்க வேண்டும். நம்மைப் பற்றி புரிந்து கொள்வதற்கு அடிப்படைத் தேவை, நாம், நம்மை முழுமையாக நேசிக்க வேண்டும் முதலில் நமக்கு நாம் உண்மையாக இருக்க வேண்டும்.

அடிப்படைக் குணங்கள், விருப்பு, வெறுப்பு, எதிர்பார்ப்புகள், தேவைகள் பற்றிய தெளிவு இருக்க வேண்டும். நம் வாழ்க்கை இடசியம் என்ன, அதை அடைய எதை இழக்கத் தயாராக இருக்கிறோம் என்ற கேள்விகளுக்கு, நம்மிடத்தில் பதில் தயாராக இருக்க வேண்டும்.

மனதை ஒரு நிலைப்படுத்த, ஒரு அமைதியான இடத்தில் நம்மைத் தனிமைப்படுத்தி, கண்களை மூடி மெதுவாகவும், சீராகவும் நீண்ட மூச்சை எடுத்து, உடலையும், மனதையும் தளர்த்திக் கொள்ள வேண்டும். கடவுள் நம்பிக்கை உள்ளவர்கள், இறைவனை வழிபடலாம் அல்லது டியானம் செய்யலாம். பின், கீழ்க்கண்ட கேள்விகளுக்கு நம் அடிமனதிலிருந்து வரும் உண்மையான பதிலை, மனதில் பதிவு செய்ய வேண்டும்.

நான் அடிப்படையில் எப்படிப்பட்ட மனிதர்?

எது நிரந்தர மகிழ்ச்சியையும், துக்கத்தையும் கொடுக்கும்?

மிகவும் பிடித்தது மற்றும் பிடிக்காதது என்ன?

வாழ்க்கையில் வெற்றியடைய என்னவெல்லாம் சாதிக்க வேண்டும்?

என்னைப் பற்றி மற்றவர்கள் என்ன அபிப்பிராயம் வைத்திருக்க வேண்டும்?

என்னுடைய பலம் எது, பலவீனம் எது?

என்னுடைய முன்மாதிரி மனிதர்கள் யார் எதனால்?

வருங்காலத்தில் யாரைப் போல் ஆக வேண்டுமென்று விரும்புகிறேன்?

மேற்கண்ட கேள்விகளுக்கு பதில்களை ஆராய்ந்து பார்த்து, முரண்பாடான விஷயங்களையும்,

நடைமுறைக்கு ஒத்து வராத யோசனைகளையும், தவிர்த்து விடவேண்டும்.

அதையே எழுதி வைத்தால், நம்மைப் பற்றியும், நாம் சாதிக்க நினைப்பதைப் பற்றியும், அதற்காக செய்ய வேண்டிய தியாகத்தைப் பற்றியும், தெளிவும், மன வலிமையும் கிடைக்கும். இப்படி எழுதி வைத்ததைப் பத்திரப்படுத்தி வைத்தால், வாழ்க்கையில் குழப்பம், சலிப்பு மற்றும் சோர்வு ஏற்படும் போது அதை எடுத்துப் படித்தால், நிச்சயமாக புத்துணர்வு கிடைக்கும் மன உறுதியும், தெளிவும் பிறக்கும்.

வாழ்க்கையில் என்ன வேண்டுமென்பதில் தெளிவு இருந்தால் மட்டும் போதாது, என்ன தேவையில்லை என்பதிலும் தெளிவு

வேண்டும். சிலருக்கு, வருடா வருடம் வாழ்க்கையின் இலட்சியங்கள் மாறிக் கொண்டேயிருக்கும். இதற்கு முக்கிய காரணம், இவர்களுக்கு எந்த இலட்சியத்திலும் தீவிரமான பற்று இருப்பதில்லை. மேலும், வெற்றியடைந்த யாரைப் பார்த்தாலும், அவர்களைப் போல வர வேண்டும் என்று, திடீர் ஆர்வம் காட்டுவர். குறிக்கோளை நிர்ணயம் செய்யுமுன், நம்மை நம்பியுள்ள குடும்பத்தினரைக் கலந்து ஆலோசிப்பது அவசியம். அவர்களுடைய ஆதரவு இல்லாதபோது, நம்முடைய இலட்சியப் பாதையில் சறுக்கல் வரலாம். தேவைப்பட்டால் நெருங்கிய உறவினர் மற்றும் நண்பர்களிடத்தில் கருத்து கேட்கலாம்.

ஒவ்வொரு நிகழ்வும், இந்த உலகத்தில் இருமுறை நிகழ்வதாகக் கூறுகின்றனர். ஒன்று மனத்திரையில் இன்னொன்று நிஜத்தில். அதனால், ஒவ்வொரு நாளும் நம் அன்றாட வாழ்க்கையைத் தொடங்குவதற்கு முன், நாம் என்னவாக வேண்டும் என்பதை மனத்திரையில், பதிவு செய்ய வேண்டும்.

நாம் எந்த நிலையை அடைய வேண்டுமென்று, மனதில் ஆழமாகப் பதிவு செய்கிறோமோ, அந்த நிலையை விரைவில் அடைவது உறுதி.

தொடரும்....



குடிகளின்

ம

துரைக்கு அருகே, கிடாரிப்பட்டி என்ற ஒரு கிராமம். அங்கே நிலச்சீர்திருத்தச் சட்டத்தால் கையகப்படுத்தப்பட்ட மிகுதி நில வினியோகம் பற்றி கண்டறிய, வானொலி சார்பாக சென்றபோது, ஒரு ரசமான செய்தி கிடைத்தது. அந்த கிராமத்திலும், அதன் சுற்றுப்புற வட்டாரத்திலும்,

முக்குலத்தோரில், கள்ளர் பிரிவினர் அதிகம். இதற்கு அடுத்தப்படியாக முஸ்லிம்கள் இடம் பெறுகின்றனர். நாடார்கள், மூப்பனார்கள் ஆகியோரும் உள்ளனர்.

பொதுவாக, இந்தப் பகுதியில் சாதிச்சண்டை கிடையாது, சமயச் சண்டையும் கிடையாது, அதுவும் இந்து - முஸ்லிம் என்ற பேதமே எள்ளளவும் இல்லை. இதற்குக் காரணம், "குடிகளின்" என்ற ஒரு முறைமை, அந்தப் பக்கம் இன்னமும் புழக்கத்தில் இருக்கிறது.

அதாவது, சிறுபான்மையினரான ஒவ்வொரு முஸ்லிம் குடும்பத்திற்கும், ஒரு கள்ளர் குடும்பம், அதன் நல்லது, கெட்டதுகளை கவனித்துக் கொள்ளும். இதற்குக் குடிகளின் குடும்பம் என்று பெயர். இந்தக் குடும்பத்திற்கும், சம்பந்தப்பட்ட முஸ்லிம் குடும்பத்திற்கும் சகோதர பந்தம்

உண்டு. இந்த முறை, இத்தகைய இரு குடும்பங்களுக்கிடையே காலங்காலமாக இருந்து வருகிறது.

உதாரணமாக, ஒரு முஸ்லிம் குடும்பத்து பெண்ணை, வெளியூரில் கட்டிக் கொடுத்து, அங்கே அவள் பல இன்னல்களுக்கு ஆளானபோது, அவளுடைய சொந்த ஊர் குடிகளின், தன் சகாக்களோடு அவளது புகுந்த வீட்டிற்குப் போய், அவளை துன்புறுத்தியவர்களை மரத்தில் கட்டி வைத்து விட்டார்.

ஒரு முஸ்லிமிற்கும், ஒரு கள்ளருக்கும் ஏதோ தகராறு வந்தால், முஸ்லிம் பக்கமே நிற்பார் இந்த குடிகளின். இவருடைய கல்யாணத்தில், அந்த முஸ்லிம் வீட்டிற்கு முதல் வெற்றிலை, அந்த முஸ்லிம் வீட்டுக் கல்யாணத்தில் இவருக்கு முதல் பாக்கு.

இந்தச் செய்தி, தமிழகத்தில் பெரும்பாலோருக்கு, குறிப்பாக, நம் எழுத்தாளர்களுக்கு நிச்சயம் தெரியாது...

(எனது கதைகளின் கதைகள் என்ற நூலில் சு.சமுத்திரம்)

களவும், கொலையும் போல, ஒரு கடுமையான குற்றம், கள்ளுண்டு மயங்குதல். பண்பாட்டின் சிகரமாக விளங்கிய சங்ககாலத் தமிழ் சமுதாயம், கள் உண்ணலைக் கைக்கொண்டிருந்தது.

மதிப்புக்குரியவரை வரவேற்கும் வைபவத்தில் கள்ளுக்கு இடம் இருந்தது, மன்னனும், மாசறக் கற்றோனும் குடிப்பதை நேசித்தனர். "சிறிய கள் பெரினின் எமக்குத் தருவான். நிறைய கள் பெரினின், யாம் பாட, தான் பருகுவான்!" எனும் அதியமானைப் பற்றிய அவ்வை வாக்கு இதை உணர்த்துகிறது.

கள்ளுண்ணும் தீமையைக் கண்டித்து, கைவிடக் கோரிய முதல் புலவன் வள்ளலுவனே. ஐம்பெருங்காப்பியங்களுள் ஒன்றான சீவக சிந்தாமணியை எழுதிய திருத்தக்க தேவர் அதில் ஒரு காட்சியை எழுதுகிறார். அதாவது, வயலில் வேலை முடிந்ததும், உழவர்கள் கழனியை விட்டு நிலத்துக்கு வருகின்றனர். வந்தவர்கள், தாகம் போகவும், உழைத்த உடலின் சோகம் போகவும் கள் குடிக்கின்றனர்.

பெருங்குடங்களில் கள்ளை நிறைத்து, வயலில் வைத்திருக்கின்றனர். உழைத்துக் களைத்து, கள்ளைப் பருக வருகின்றனர். வளைக்கரத்து வனிதையர், வந்தவர்களுக்கு கள் வார்க்கின்றனர். ஒரு குடுவையில் முகந்து கள் ஊற்றி, வந்தவர் இரு கரங்களால் பாத்திரம் போல் இணைத்து, வாயருகே வைத்துக் கொள்ள, அந்த கைகளில் மழை

கள்ளுண்ணும் குற்றம்

போல் கள் கொட்டுகிறது.

கள், கை நிறைந்து வழிந்து, நிலத்தில் விழுந்து பரவுகிறது. அந்த இடமே ஒரு குளம் போலத் தெரிகிறது. உழவர்களும், கள்ளை ஊற்றியவர்களும் தம் வேலை முடிந்து புறப்படுகின்றனர்.

அங்கே ஒரு அன்னம் வருகிறது. அது, அனுபவப்பட்ட அன்னம். அங்கே நிலத்தில் தேங்கி நின்ற கள்ளை

குடிக்கிறது. குடிக்கக் குடிக்க அதன் அறிவு குறைகிறது. அந்த மயக்கத்தில் அருகே நிற்கும் இளமை மிகுந்த நாரையைப் பார்க்கிறது. "அது தன் இளமன்று... நாரை!" என்பதை உணரும் அறிவு இல்லாமல், கள் மயக்கத்தால் நாரையைக் கூடுகிறது.

பாலில் கலந்திருக்கும் நீரையும் பகுத்தறியும் திறம் வாய்ந்த அன்னம், நாரைக்கும், அன்னத்துக்கும் வேறுபாடு அறியாதபடி மயங்கிப் போய் விட்டது. அதை அப்படி மயக்கியது, அது பருகிய கள்! அன்னம், கள்ளைப் பருகியதையும், நாரையைக் கலந்ததையும் சிறிது தூரத்தில் நின்றிருந்த ஆணும், பெண்ணுமான இரண்டு மயில்கள் காண்கின்றன.

ஆண் மயிலைப் பார்க்கிறது பெண்மயில்... "பார்த்தாயா, பகுத்தறியும் திறம் பெற்ற ஆண் அன்னம், குடி போதையில் மயங்கி, கன்னி நாரையைக் கலக்கிறது. நீயும் கள்ளைப் பருகினால், இப்படித்தான் மதி மயங்கி, செய்யத் தகாத செயலைச் செய்வாய், தெரிகிறதா?" என்று அந்தப் பார்வை மூலமே எச்சரிக்கிறதாம் பேடை மயில்...

இப்படி எழுதியுள்ளார் திருத்தக்க தேவர். திருத்தக்க தேவர் எழுதியதை, "குடிமகன்"களிடம் கூறினால், திருந்தவா போகின்றனர்?

(இலக்கிய பீடம் இதழில், புவண்ணன்)

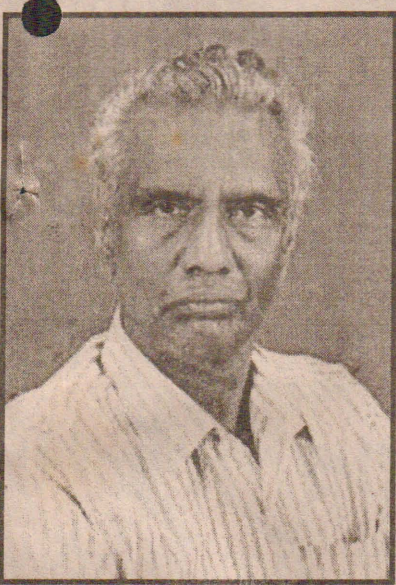



A.J.Nimalrajan

நம் காலத்து தலைமுறையினர் மத்தியில் பேஸ்புக்கின் ஆதிக்கம் எந்த அளவுக்கு தீவிரமாக இருக்கிறது என்பதற்கு இதைவிட அழகான உதாரணம் தேவையில்லை. ஆம் பேஸ்புக் படுக்கை இப்போது அறிமுகமாகியிருக்கிறது.

சமூகவலைப்பின்னல் சேவைகளில் நம்பர் ஒன்னாக இருக்கும் பேஸ்புக்கின் பிரபலமான லோகோ வடிவிலேயே இந்தப் படுக்கை வடிவமைக்கப்பட்டுள்ளது. பேஸ்புக்கின் லோகோவான 'எப்' என்னும் ஆங்கில எழுத்து

பேஸ்புக் படுக்கை வந்தாச்சு..!

அப்படியே படுக்கையாக வடிவமைக்கப்பட்டுள்ளது. அதன் நிறம் நீலம் என்பதை சொல்ல வேண்டியதில்லை.

படுக்கை மீதான போர்வையும் சமூக வலைப்பின்னல் சேவைகளின் லோகோவால் அழகாக அலங்கரிக்கப்பட்டிருக்கிறது.

தோற்றத்தில் மட்டும் இது பேஸ்புக் படுக்கை அல்ல உள்ளடக்கத்திலும் தான். காரணம் இதில் அமர்ந்தபடியே பேஸ்புக் செய்யலாம். இதன் தலை பகுதியில் நேர்த்தியான இருக்கையோடு கம்ப்யூட்டரும் வைக்கப்பட்டுள்ளது.

ஆக, காலை கண் விழித்தவுடன் பேஸ்புக் முன் அமர்ந்து வலை நண்பர்களோடு உலாவ தொடங்கி விடலாம். அதே போல இரவு நெடு நேரம் பேஸ்புக்கில் உலாவி களைத்திருந்தால் அப்படியே படுக்கையில் சாய்ந்து தூங்கி விடலாம்.

எப்போதுமே பேஸ்புக் தொடர்பில் இருக்க வேண்டும் என்று விரும்புகிறவர்களுக்காக இந்த

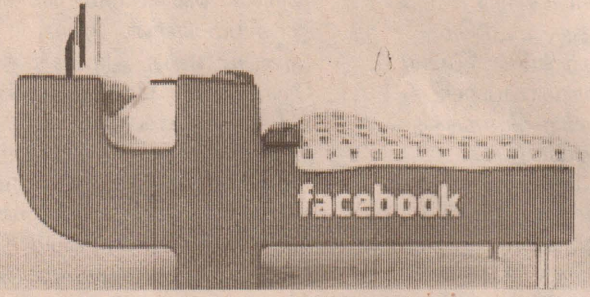

பேஸ்புக் படுக்கையை டாமிஸ்லாவ் வானரிக் என்னும் வடிவமைப்பு கலைஞர் உருவாக்கியுள்ளார்.

கட்டிலையும் படுக்கையும் எத்தனையோ விதங்களில் வடிவமைத்துள்ளனர். சமகாலத்து மோகமான பேஸ்புக்கை உள்ளடக்கியபடி இந்தக் கட்டிலை வடிவமைத்துள்ள டாமிஸ்லாவை பாராட்டத்தான் வேண்டும். பேஸ்புக் பிரியர்கள் நிச்சயம் இந்த வடிவமைப்பை பார்த்து சொக்கிப் போவார்கள். பேஸ்புக் போலவே இதனை வெறுக்கவோ விரும்பவோ செய்யலாம்.

பேஸ்புக் இல்லாமல் இருக்க முடியாது என்னும் அளவுக்கு பலரும் பேஸ்புக்கிற்கு அடிமையாகி வரும் காலத்தில் அதன் காட்சிர்தியான அடையாளமாக இந்த பேஸ்புக் படுக்கை அமைந்துள்ளது.

இதே வடிவமைப்பு கலைஞர் பேஸ்புக் கீரிமையும் வடிவமைத்துள்ளார். மனித வடிவமைப்பில் கில்லாடியாக தோன்றுகிறார். அவரது தளத்தில் பல பொருட்களில் வடிவமைப்புகளை பட்டியலிட்டுள்ளார். எல்லாமே நவீனமும் நேரத்தியும் இணைந்தவை. புதுமையான சிந்தனையை பிரதிபலிப்பவை.

விண்டோஸ் - 8

விண்டோஸ் - 7 மென்பொருளின் மிகப் பெரிய வெற்றியை தொடர்ந்து மைக் ரோசாப்டின் அடுத்த வரவான விண்டோஸ் - 8 மீது அனைவரின் பார்வையும் திரும்பி உள்ளது. விண்டோஸ் - 8 பல நவீன வசதிகளுடன் வரவுள்ளது. குறிப்பாக தொடுதிரை (Touch Screen) வசதி. தொடுதிரை கணினிகளில்

சப்போர்ட் செய்யும் வகையில் இந்த புதிய மென் பொருளை வடிவமைத்து உள்ளன. இந்த விண்டோஸ் - 8 மென்பொருளை அடுத்த வருடம் வெளியிட உள்ளது மைக்ரோசாப்ட் நிறுவனம். சோதனை பதிப்பாக முன்பு Consumer Preview என்ற பதிப்பை வெளியிட்டது. அந்த பதிப்பில் இருந்த மேலும் சில பிழைகளை நீக்கி தற்பொழுது Windows Release Preview என்ற பதிப்பை வெளியிட்டு உள்ளது. இந்த

வடிவில் டவுன்லோட் செய்து உபயோகித்து கொள்ளலாம். EXE வடிவில் உபயோகிக்கும் பொழுது சீரியல் எண் கொடுக்கத் தேவையில்லை. நேரடியாக கணினியில் இன்ஸ்டால் செய்து கொள்ளலாம். ISO இமேஜ் பைலை டவுன்லோட் செய்து அதை bootable பைலாக கன்வர்ட் பண்ணி தான் உபயோகிக்க முடியும்.

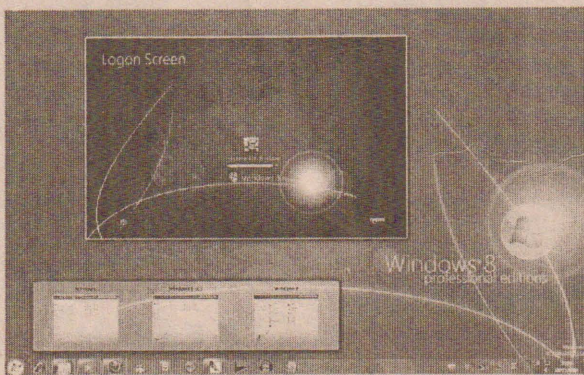
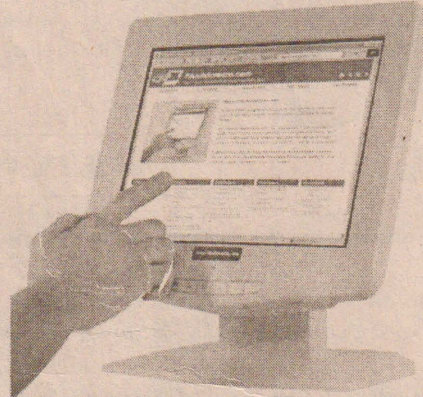

பதிப்பை இலவசமாக சீரியல் எண்ணுடன் அனைவருக்கும் வழங்குகிறது மைக்ரோசாப்ட் நிறுவனம்.

இந்த மென்பொருள் .EXE மற்றும் .ISO என்ற இரண்டு வடிவில் கிடைக்கிறது. இதில் உங்களுக்கு தேவையான

Android Application-களை தாக்கும் புதிய வைரஸ்

சூகுளின் Android Application Store - ஐ புதிய வைரஸ் ஒன்று தாக்கியுள்ளதாக தகவல்கள் வெளிவந்துள்ளன. இந்த புதிய வைரஸுக்கு Trojan Back Look out என்று பெயர் சூட்டப்பட்டுள்ளது.

இது Android சாதனங்களில் உள்ள SMS, MMS, Video Files மற்றும் ST Card-களில் உள்ள கோப்புகளை திருடி Remote FD Server - க்கு அனுப்பி விடும். மேலும் Android சாதனங்களில் உள்ள இரகசிய செய்திகளை மிக எளிதாக கண்டுபிடித்து விடும்.

டஸ்ட்கோ என்ற மென்பொருளுக்கான பாதுகாப்பை வழங்கும் நிறுவனம் இந்த வைரரை கண்டுபிடித்திருக்கிறது. அவ்வாறு இந்த புதிய வைரஸ் Android சாதனங்களைத் தாக்கினால் அந்த வைரரை நீக்க ட்ரஸ்ட்கோ வழங்கும் Look out என்ற Anti-virus Application களைப் பயன்படுத்தலாம் என்றும் தெரிவிக்கப்பட்டுள்ளது

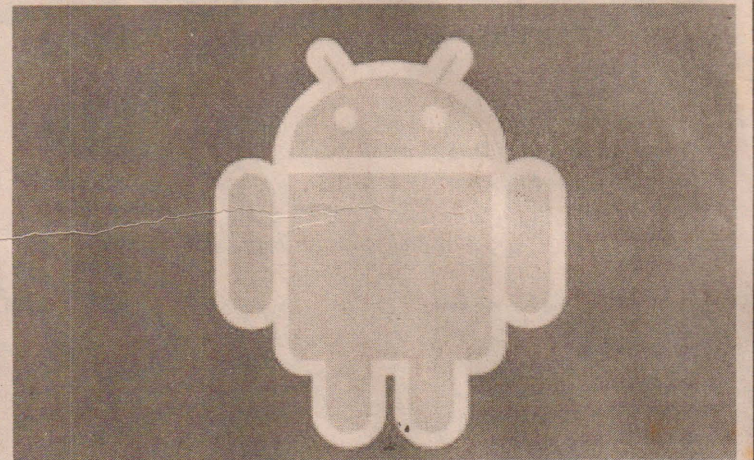

பேஸ்புக்கில் தேவையில்லாத நபர்களுக்கு மட்டும்

Offline



முதலில் தேவையில்லாத நபரின் பெயர் மீது கிளிக் செய்யவும். இப்போது Chat Box ஓபன் ஆகி இருக்கும். Settings icon மீது கிளிக் செய்து வரும் மெனுவில் "Go Offline to Mister X" என்பதை கிளிக் செய்து விடுங்கள்.

இனிமேல் அவருக்கு மட்டும் நீங்கள் எப்போதும் Offline இல் இருப்பதாகவே தெரியும்.

இதை மாற்ற மறுபடியும் இதே பகுதியில் வந்து Go Online என்று கொடுத்து அவருக்கு நீங்கள் ஒன்லைன் வந்து விடலாம்.

உயர்தர வீடியோ மாற்றி

இந்த நிரலானது பல அம்சங்களைக் கொண்ட உயர்தரமான இலவச வீடியோ மாற்றி மென்பொருளாகும். இது 700 இற்கும் மேற்பட்ட சாதனங்களுக்கு முன்னமைப்புகளை தருகிறது:

ஐபோன், ஐபாட், மொபைல் போன்கள், YouTube, சோனி, ஆண்ட்ராய்டு, PSP, PS ஏவைய போன்றவையாகும்.

பயன்படுத்த எளிதான வீடியோ சேர்ப்பான், வீடியோ பிரிப்பான், டிவிடி ரிப்பர், டிவிடி பர்னர், வரிகள் மற்றும் பல அடங்கும். பன்மொழி ஆதரவு. முற்றிலும் இலவச பதிப்பாகும்.

பின்வரும் வடிவங்களுக்கு ஆதரவு: Avi, DivX, Xvid, Mp4, H-264, flv, swf, DVD, Mpeg-1, Mpeg-2, Mov, 3gp, wmv, asf, mkv, dv, WebM, mp3, aac, ac3, wav மற்றும் பல.

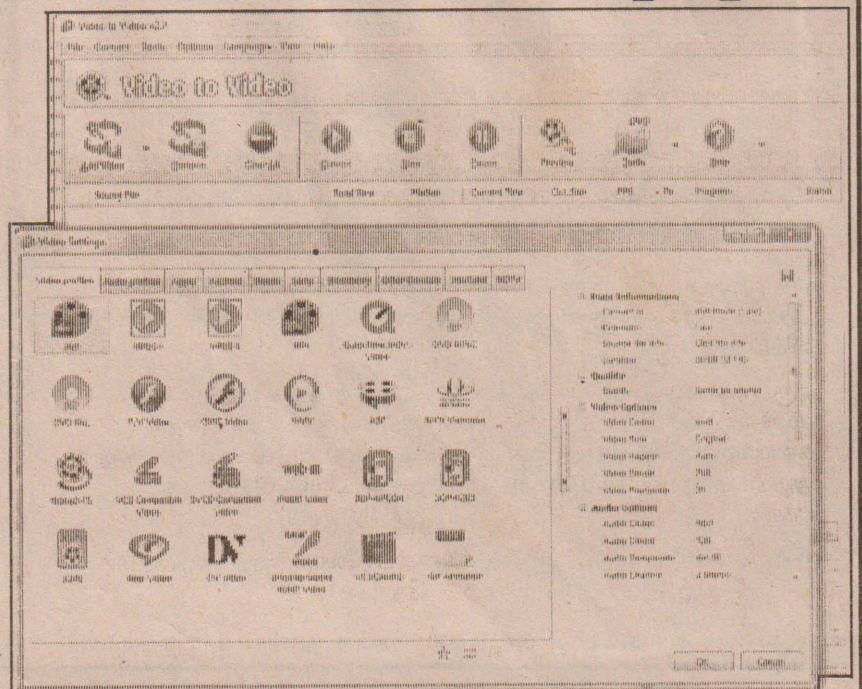

எதிலும் வெற்றி பெறுவதற்கு தன்னம்பிக்கை அவசியம்

- சைதன்ய சுவாமிஜி

(கிரு - சிகரம்)

'என்னால் முடியும்' என்ற தன்னம்பிக்கை இருந்தால் யாராக இருந்தாலும், எதிலும் வெற்றிபெற முடியும் என நல்லூர் சிம்மையானந்த சுவாமிகள் ஆச்சிரமத்தின் முதல்வர் ஜாக்ரத் சைதன்ய சுவாமிஜி தெரிவித்தார்.

தொழில் முயற்சிகள் தொடர்பான கருத்தரங்கு நேற்று முன்தினம் காலை 9.30 மணிக்கு திருநெல்வேலி முத்துத்தம்பி மகா வித்தியாலயத்தில் நடைபெற்றது.

யாழ். மாவட்ட நிஸ்கோ பொது முகாமையாளர் பஞ்சலிங்கம் தலைமையில் யாழ். மாவட்ட தேசிய இளைஞர் சேவைகள் மன்றம் மற்றும் நிஸ்கோ பிரிவு இணைந்து நடத்திய இந்தக் கருத்தரங்கில் ஆசியுரை வழங்கியபோதே அவர் இவ்வாறு குறிப்பிட்டார்.

அவர் இது தொடர்பாக தெரிவிக்கையில்,

உலகத்தில் உள்ள 84 இலட்சம் பிறப்புக்களில் மானிடப் பிறப்பே சிறந்த தெனவும், ஆன்மீகம், அரசியல், பொருளா

யத்தன ஆசிரியருமான கோ. றுஷாங்கன், இன்று காலையில் எழும்பியதும் பயன்படுத்தும் பற்பசை முதல் இரவு தூக்கத்துக்கு போகும் வரை எமக்கு தேவையான 75 வீதமான சேவைகளை தனியார் துறையே வழங்குகின்றது.

மேலும், பெற்றோர்கள் தமது ஆசைகளையும், கனவுகளையும் பிள்ளைகள் மீது திணிக்காது, கல்வியிலோ தொழிலிலோ பிள்ளைகள் எந்த துறையில் ஆர்வம் காட்டுகின்றனரோ அதில் அவர்கள் தம்மை வளர்த்துக் கொள்ள வழிகாட்டவேண்டும் என கேட்டுக் கொண்டார்.

இந்த நிகழ்வின் பிரதம விருந்தினராக யாழ். மாவட்டத்தின் தேசிய இளைஞர் சேவைகள் மன்றத்தின் உதவி இயக்குநர் த. ஈஸ் வராஜா கலந்து கொண்டார்.

மேலும் இந் நிகழ்வில் கோண்டாவில் இராமகிருஷ்ண வித்தியாலயம், இந்து மகா வித்தியாலயம், திருநெல்வேலி முத்துத்தம்பி மகா வித்தியாலயம், பெரியபுலம் மகாவித்தியாலய மாணவர்கள் மற்றும் அதிபர்கள் கலந்துகொண்டனர்.

தேசிய போக்குவரத்து ஆணைக்குழுவுடன் வடமாகாண ஆளுநர் கலந்துரையாடல்

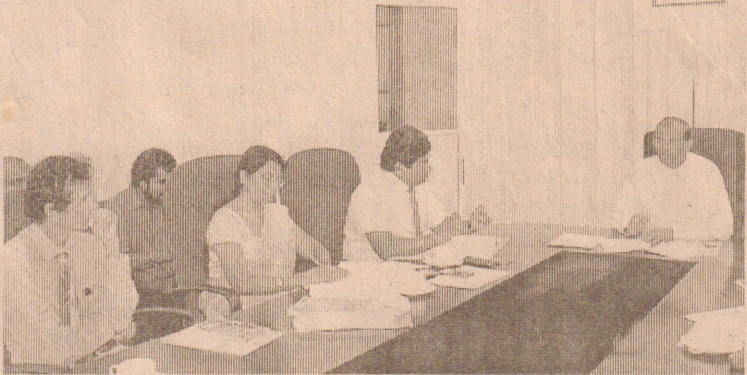

(கொழும்பு)

வடமாகாண ஆளுநருக்கும் தேசிய போக்குவரத்து ஆணைக்குழுவுக்கும் இடையிலான கலந்துரையாடல் கொழும்பு பத்திரமுல்லலிலுள்ள ஆளுநர் உப அலுவலகத்தில் கடந்த வியாழக்கிழமை நடைபெற்றது.

தேசிய போக்குவரத்து ஆணைக்குழுவின் தலைவர் றொசான் குணவர்த்தன தலைமையிலான குழுவினர் ஆளுநர்

ஜி.ஏ.சந்திரசிநியுடன் கலந்துரையாடலில் ஈடுபட்டார்கள். இதன் போது யாழ்ப்பாணம் - கொழும்பு பாதையில் பயணத்தில் ஈடுபடும் பேருந்துகள் தொடர்பாக ஆராயப்பட்டது. இதன்போது உரிய பாதை அனுமதிப்பத்திரமில்லாத பல பேருந்துகள் சேவையில் ஈடுபடுவதாக சுட்டிக்காட்டப்பட்டது. அவ்வாறான பேருந்துச் சேவைகளை தவிர்ப்பதற்கான வழிமுறைகளும் கலந்துரை

யாடப்பட்டது.

கடந்த 30 ஆண்டு கால போரில் யாழ்.குடாநாட்டு மக்கள் பல வருடங்களாக கொழும்பு உட்பட நாட்டின் ஏனைய பகுதிகளுக்கான போக்குவரத்து வசதிகளைப் பெறுவதில் பல சிரமங்களை எதிநோக்கியிருந்தார்கள். கடினமான செலவுமிக்க பயணங்களை மேற்கொள்ள வேண்டிய சூழ்நிலை காணப்பட்டது. தற்சமயம் போருக்கு பின்னரான இயல்பு நிலையினால் குடாநாட்டு மக்கள் இலகுவாக கொழும்பிற்கும் நாட்டின் ஏனைய பகுதிகளுக்கும் பயணங்களை இலகுவாக மேற்கொள்கின்றார்கள். பல முதலீட்டாளர்கள் வடமாகாணதிற்கும் நாட்டின் ஏனைய பகுதிகளுக்குமான போக்குவரத்து வசதிகளை ஏற்படுத்த முன்வந்துள்ளார்கள் எனத் தெரிவிக்கப்பட்டுள்ளது.

நெடுந்தீவில் மாபெரும் சிரமதானம்

(நெடுந்தீவு)

நெடுந்தீவு தெற்கில் அமைந்துள்ள சாமிப்பிட்டி வீதியில் ஈ.பி.டி.பி.யின் நெடுந்தீவு இணைப்பாளரும் நெடுந்தீவு பிரதேச சபை தவிசாளருமான தானியேல் றெக்கியன் (ரஜீவ்) தலைமையில் சிரமதான நிகழ்வு இடம்பெற்றது.

ஈ.பி.டி.பி.யின் செயலாளர் நாயகமும் பாரம்பரிய மற்றும் கைத்தொழில்கள் மற்றும் சிறு தொழில் முயற்சி அபிவிருத்தி அமைச்சருமான டக்ளஸ் தேவானந்தாவின் பிறந்த நாளை முன்னிட்டு இந்நிகழ்வு ஏற்பாடு செய்யப்பட்டு இருந்தது.

இந்நிகழ்வில் நெடுந்தீவு மேற்கு கிராம அலுவலர் நன்னித்தம்பி நடராசா, நெடுந்தீவு



தெற்கு கிராம அலுவலர் பசுபதி கதிசேசன், நெடுந்தீவு தெற்கு சமுர்த்தி அபிவிருத்தி உத்தியோகத்தர் திருமதி கஜீகரன் தவரஞ்சினி ஆகியோரும் நெடுந்தீவு பிரதே

செயலக பட்டதாரிப்பயிலுனர் செல்வி குருசமுத்து அமலராணி மற்றும் பொது அமைப்புக்களின் பிரதிநிதிகள், பொது மக்கள் எனப்பலர் கலந்து கொண்டனர்.

பதிவிறக்கப் பெட்டகம்

புரணத் தூய்மையை ஒருவர் அடைவதற்கு, அவர் எண்ணத்திலும் செயலிலும் காமக்குரோதங்களை அறவே நீக்கியவராக இருக்க வேண்டும். அன்பு - ஆவேசம், விருப்பு - வெறுப்பு என்னும் எதிர்ப்புச் சுழல்களினின்று அவர் வெளிப்பட்டவராகவும் இருக்க வேண்டும். அம்மூவகைத் தூய்மையையும் அடைவதற்காக இடைவிடாது நான் முயற்சி செய்துகொண்டு வருகின்றேனாயினும், அம் மூன்று தூய்மைகளும் இன்னும் என்னுள் இல்லை என்பதை நான் அறிவேன். இதனாலேதான் இவ்வுலகத்தின் புகழரைகளெல்லாம் எனக்கு இன்பம் தருவதில்லை. உண்மையில் அவைகளினால் எனக்கு அழக்கம் மனக்கவலமே உண்டாகிறது. ஆயுத பலத்தைக் கொண்டு உலகத்தை வெற்றிகொண்டு விடுவதைவிட, உள்ளுக்குள் இருக்கும் காமக், குரோத உணர்ச்சிகளை வென்றுவிடுவது அதிகக் கஷ்டமாக எனக்குத் தோன்றுகிறது. நான் இந்தியாவுக்குத் திரும்பியதிலிருந்து, என் உள்ளத்தினுள்ளே மறைந்துகொண்டு தூங்கிக் கிடக்கும் ஆசாபாசங்களை நான் அனுபவித்து வருகிறேன். அவை இன்னும் என்னிடம் இருந்துகொண்டுதான் இருக்கின்றன என்பதைப் பற்றிய எண்ணம், நான் தோல்வியுறும்படி செய்துவிட்டவில்லை யாயினும், அவமானப்பும்படி செய்கிறது. அனுபவங்களும் சோதனைகளும் என்னை நிலைபெற்றிருக்கச் செய்து எனக்கு ஆனந்தத்தையும் அளிக்கின்றன. ஆனால், இன்னும் நான் கடக்க வேண்டிய மிகக் கஷ்டமான பாதை என் முன்னால் இருக்கிறது என்பதை அறிவேன். என்னை நான் அணுவிிற்கும் அணுவாக்கிக் கொண்டுவிட வேண்டும். தன்னுடன் உயிர் வாழ்வன எல்லாவற்றிற்கும் தன்னைக் கடையனாகத் தானே விரும்பி ஒரு மனிதன் வைத்துக்கொண்டு விடாத வரையில் அவனுக்கு விமோசனமே கிடையாது. அடக்கத்தின் மிகத் தொலைவான எல்லையே அகிம்சையாகும்.

- மகாத்மா காந்தி

மிகோஸ் கஸான்ஸாகிஸ் Report to Creco என்ற நாவலை எழுதிக் கொண்டிருந்த போது மரணப் புகக்கையில் கிடக்கிறார். சாவதற்குள் அந்த நாவலை முடித்து விட முடியுமா என்று தெரியவில்லை. தன் மனைவியிடம் அப்போது அவர் சொன்னாராம். "தெருவில் போய் நின்று கொண்டு எல்லோரிடமும் அவரவர் வாழ்நாளில் ஒரே ஒரு நாளைத் தனக்காக தானம் தர முடியுமா என்று பிச்சை கேட்கலாம் என்று தோன்றுகிறது." இதை கஸான்ஸாகிஸின் மனைவி அந்த நாவலின் முன்னுரையில் எழுதியிருக்கிறார்.

- சாரு நிவேதிதா

வாழ்க்கைக்கு முற்றிலும் புதிதான ஒரு ஒழுங்கை வழங்கி விட நாம் எப்போதும் துடித்துக்கொண்டே இருக்கிறோம். அதற்காக கோப்புகிறோம், போராடுகிறோம்... நமக்கு பாதையை விட இலக்கே முக்கியமாக இருக்கிறது. பாதையின் பயங்கரமான நீளத்தை நாம் அறிய மாட்டோம். நம்மில் முட்டாள்கள் பாதையில் மடிந்து இல்லாத இலக்குக்கு இரையாகிப் போவார்கள். புத்திசாலிகள் பாதையின் ஒரு அசிங்கமான மூலையில் நின்று அதையே இலக்கு என்று ஆர்ப்பரித்து ஏமாற்றுவார்கள். மீண்டும் புதிதான கோப்புகள், புதிதான போராட்டங்கள்.

- திலீப்குமார் (சிறுகதையில்)

அமுதமேயானாலும் ஓசூவருக்குப் பிழக்கவில்லை என்றால் நாம் அதை அவர் குழக்கும்படியாக வற்புறுத்தக் கூடாது. உண்மையான மதிப்பும் கண்ணியமும் இந்தப் பலவந்த அம்சத்தை முற்றிலும் தவிர்க்கதாக இருக்கும்.

- அசோகமித்திரன்

ஆதி திராவிடர்கள் மாடுகளை அடித்துச் சாப்பிடுகிறார்கள் எனில், ஏனைய சாதியினர் இந்த மாடுகளை என்ன செய்கிறார்கள்? ஒருவேளை, தமக்காக உழைத்த மாடுகளை வயோதிகம் வரை பராமரித்து, அவை இயற்கை மரணம் அடையும் வரையிலும் போற்றிப் பாதுகாத்து, இறந்தவுடன் சகல மரியாதைகளுடனும் அடக்கம் செய்து விடுகின்றனரோ என்று நினைக்கத் தோன்றுகிறது. தேவை முடிந்தவுடன் அழமாட்டிற்கு விற்பது எந்த வகையிலான ஜீவகாருண்யம் என்ற கேள்வியும் எழுத்தான செய்கிறது.

- கா. தங்கதுரை

புதிய கேள்விகள் தினமும் எழுந்தவாறே உள்ளன, பழைய கேள்விகளுக்கான விடைகளைக்கூட மாற்றிக் கொண்டே இருக்க வேண்டிய அவசியமும் உள்ளது. இறுகிப்போன கோட்பாடுகள் தேவையற்ற சுமைகளாகவே இருக்க முடியும்.

- ஸில்வியா நாஸர்

13 ஆவது அரசியல் திருத்தம் ஜனநாயகத்துக்கு தீங்கு செய்வது

ஜனாதிபதி அரசியல் அமைப்பின் 13 ஆவது அரசியல் திருத்தம் நாட்டின் ஜனநாயகத்துக்கு தீங்கு விளைவிக்கும் என்று யாரும் கருதமுடியாது என்று அமைச்சர் டக்ளஸ் தேவானந்தா தெரிவித்துள்ளார்.

'டெயிலி நியூஸ்' பத்திரிகைக்கு அவர் வழங்கிய பிரத்தியேகப் பேட்டியிலேயே அவர் இதனைத் தெரிவித்தார்.

அவர் மேலும் தெரிவிக்கையில், ஜனாதிபதி மகிந்த ராஜபக்ஷ 13 ஆவது திருத்ததுடன் மாத்திரம் நின்று விடாது, அதற்கு மேலாகவும் சென்று பிரச்சினையைத் தீர்த்து வைப்பாரென தெரிவித்திருப்பதாகவும் "தமிழர்களாகிய நாம் அவர் மீது நம்பிக்கை வைத்திருப்பதோடு, அதனை நடைமுறைப்படுத்த சில பிரிவினர் எதிர்த்தாலும், நாம் அவருக்கு உதவுவோம். இது எமது நிலைப்பாடு. தமிழ் மக்களைப் பொறுத்தவரை அவர்களுக்கு 13 ஆவது திருத்தச்சட்டம் மாத்திரமல்ல வாழ்வின் எழுச்சித்திட்டமும் தேவை" என்றும் கூறினார்.

பேட்டியின் மேலதிக விபரங்கள் பின்வருமாறு:

கேள்வி:- வாழ்வின் எழுச்சித்திட்டம் வறிய மக்களுக்கு நிவாரணத்தை அளிக்கும் என அரசாங்கம் வற்புறுத்திக் கூறி வருகின்ற போதிலும், சிலர் அதனை எதிர்க்கிறார்கள். இது பற்றிய உங்களது கருத்து என்ன? வாழ்வின் எழுச்சித் திட்டத்தினால் தமிழர்கள் பயன்பெறுவார்களா?

பதில்:- இந்த முக்கிய திட்டத்தை எதிர்ப்பவர்கள் யார் என்பதை அறிந்து கொள்ளலாமா? பிரதானமாக, தமிழ்த் தேசிய கூட்டமைப்புத் தான் இதனை

எதிர்த்து வருகிறது. தமிழ் மக்கள் தமது வாழ்வாதாரத்தை முன்னேற்றுவதைக் காண்பதற்கு அது தயக்கம் காட்டுகிறது. தமிழ்த் தேசியக் கூட்டமைப்பு எந்தவொரு பிரச்சினையையும் தீர்ப்பதற்கு விரும்பியதில்லை. ஆனால் அவர்கள் நீண்டகாலம் நிலைபெற பிரச்சினைகள் தீர்க்கப்படாது நீடித்துத் செல்வதையே விரும்புகிறார்கள்.

மக்களின் நன்மை கருதி அரசாங்கம் சிறந்த திட்டங்களை செயற்படுத்த முற்படும் போதெல்லாம் அதனை நிராகரிப்பதற்கு முதலில் முன்வருபவர்கள் தமிழ்த் தேசிய கூட்டமைப்பினரே. ஏனெனில், நாங்கள் விடயங்களை ஒவ்வொன்றாக கவனிக்கும் போது, அவர்களுக்கு பிரச்சினைகள் இல்லாது போய்விடும்.

நாம் கூறுவது புதிய விடயமல்ல. ஆனால் இதற்கு சரித்திர சான்றுகள் உண்டு. காலத்துக்கு காலம் கோஷங்களை எழுப்பி அப்பாவி மக்களை தவறாக வழி நடத்த முயன்றுவருகிறார்கள். இதனை துரதிர்ஷ்டமான நிலையாகவே கருதவேண்டும்.

வாழ்வின் எழுச்சி நாடு தழுவிய ஒரு திட்டமாகும். வடக்கு, கிழக்கு மக்களுக்கு வறுமை ஒழிப்பு என்ற வகையில் அது ஒரு வரப்பிரசாதம் என்றே சொல்ல வேண்டும். அடிப்படையில், மக்களின் வாழ்க்கைத் தரத்தை உயர்த்துவதற்கு உதவுவதே இதன் நோக்கமாகும்.

முன்று தசாப்த காலமாக நடைபெற்ற யுத்தத்தினால் அவர்களது எதிர்காலம் அழிந்து போயிற்று. முன்னைய அரசாங்கங்கள் வடக்கு, கிழக்கு மக்களை மாற்றாந்தாய்

மனப்பான்மையுடன் நடாத்தி வந்தன. அந்த அரசாங்கங்கள் அப்பகுதிகளின் அபிவிருத்தியில் அக்கறை செலுத்தவில்லை.

வடக்கின் வறிய மக்களுக்கு உதவ உருவாக்கப்பட்ட நில சக்தி (விம்சவிய) திட்டம், தமிழ்த் தேசிய கூட்டமைப்பினர் நீதிமன்றம் சென்றதால் நிறுத்தப்பட்டது.

ஆனால் வடபகுதி மக்கள் எல்.ரி.ரி.யின் சர்வாதிகாரத்தின் கீழ் துன்பப்பட்டனர். அபிவிருத்தி அவர்களுக்கு மறுக்கப்பட்டது. மக்கள் வாழ்வின் எழுச்சித்திட்டத்தினை ஆதரிக்கிறார்கள்.

தமிழ்த் தேசியக் கூட்டமைப்பினர் மாத்திரமே வழமை போல அதனை எதிர்க்கின்றனர்.

கேள்வி:- 13 ஆவது திருத்தச்சட்டம் பற்றி ஒரு தரப்பினர் ஆதரவாகவும் மறுதரப்பினர் எதிராகவும் இருந்திருக்கும் நிலையில், மீண்டும் பிரச்சினை துலாம்பரமாக அரசியல் அரங்கில் வெளிப்பட்டுள்ளது. அரசாங்கம் அதனை இரத்துச்செய்யப் போவதில்லை என்றும் ஆனால் திருத்தம் கொண்டுவரப் போவதாகவும் கூறியுள்ளது. இதில் உங்கள் நிலை என்ன?

பதில்:- தமிழ் மக்கள் 13 ஆவது திருத்தத்துடன் அதற்கு அப்பாலும் சென்று நடைமுறைப்படுத்துமாறு அரசாங்கத்திடம் கேட்கிறார்கள். தேசியப் பிரச்சினையைத் தீர்ப்பதற்கு 13 ஆவது திருத்தம் அவசியமென்று நான் ஆரம்பத்திலிருந்தே கூறிவந்திருக்கின்றேன்.

ஜனாதிபதி மகிந்த ராஜபக்ஷ 13 ஆம் திருத்தத்தை மாத்திரமல்ல அதற்கு அப்பாலும் 13 வரை செல்வேன் என்று கூறியிருக்கிறார். இதனை நடைமுறைப்படுத்துவதற்கு



நாம் உதவுவோம். சில பிரிவினர் இதனை இரத்துச்செய்யுமாறு கோரி வருகின்றனர். ஆனால் எங்களுக்கு அது தேவை. தமிழர்களுக்கு 13 ஆவது திருத்தத்துடன் வாழ்வின் எழுச்சித்திட்டமும் தேவை.

கேள்வி:- வடக்கு மாகாண முதலமைச்சராக வருவதற்கு நீங்கள் ஆர்வம் கொண்டிருக்கும் அதேவேளை எல்.ரி.ரி.யின் முன்னாள் தலைவர்களுள் ஒருவரான கே.பத்மநாதன் என்பவரும் இப்பதவியின் பொருட்டு போட்டியிடும் முனைப்பில், அரசியலில் குதிப்பாரென ஊகங்கள் வெளிவருகின்றன. உங்கள் கருத்து என்ன?

பதில்:- கே.பி.யோ அல்லது பி.கே.யோ, எவராயினும் அரசியலுக்கு வரட்டும். இது ஒரு ஜனநாயக நாடு. எவர் விரும்பினாலும் எத்தகைய முடிவும் எடுக்க முடியும். இறுதியில், தமது தெரிவுக்குரியவர் யாரென்பதை மக்களே தீர்மானிப்பர். மக்களுக்கு நான் என்ன செய்தேன் என்பது எனக்குத் தெரியும்.

(தொடரும்...)

பிரதம நீதியரசரை தெரிவுக்குழு விசாரிப்பதா? சஞ்சிகை வெளியீடு

— சட்டத்தரணிகள் போர்க்கொடி

பிரதம நீதியரசர் ஷிராணி பண்டாரநாயக்க மீதான குற்றப் பிரேரணை தொடர்பில் அமைக்கப்படுகின்ற நாடாளுமன்றத் தெரிவுக் குழுவில் அங்கம் வகிக்கும் அரசாங்க கட்சியின் உறுப்பினர்களுக்கு குற்றச் சாட்டுக்களை விசாரிக்கின்ற தகுதி இல்லை என்று சட்டத்தரணிகளின் அமைப்புகள் சுட்டிக்காட்டியுள்ளன.

கொழும்பு உச்ச நீதிமன்ற வளாகத்தில் நேற்று முன்தினம் வெள்ளிக்கிழமை சட்டத்தரணிகள் நடத்திய எதிர்ப்புக் கூட்டமொன்றில் இந்தக் கருத்து முன்வைக்கப்பட்டது.

அரசாங்க கட்சியினால் நாடாளுமன்றத் தெரிவுக் குழுவுக்கு நியமிக்கப்பட்டுள்ள உறுப்பினர்களுக்கு தலைமை நீதியரசர் மீதான விசாரணைகளை மேற்கொள்ளத் தகுதி இல்லை யென்று ஜனநாயக சட்டத்தரணிகள் சங்கத்தின் உபதலைவர் சந்திரபால குமாரகே இந்தக் கூட்டத்தில் தெரிவித்தார்.

தெரிவுக்குழுவுக்கு ஆளுங்கட்சி நியமித்துள்ள விமல் வீரவன்ச, ராஜித் சேனாரத்ன ஆகிய உறுப்பினர்களுக்கு

எதிராக தலைமை நீதியரசர் ஷிராணி பண்டாரநாயக்க கடந்த காலங்களில் தீர்ப்புகளை அளித்துள்ளதை சுட்டிக் காட்டிய சட்டத்தரணி சந்திரபால, இந்த அமைச்சர்கள் அங்கம் வகிக்கும் தெரிவுக்குழு மூலம் நீதியான விசாரணைகள் நடக்குமா என்பது சந்தேகத்துக்கு உரியது என்றும் கூறினார்.

இந்த ஆளுங்கட்சி தெரிவுக்குழு உறுப்பினர்களால் தலைமை நீதியரசர் பழிவாங்கப்படும் அபாயம் இருப்பதாகவும் சட்டத்தரணி சந்திரபால குமாரகே தெரிவித்தார்.

அவ்வாறே, தலைமை நீதியரசர் ஷிராணி பண்டாரநாயக்க ஒரு குற்றவாளி என்று நாடாளுமன்றத் தெரிவுக்குழுவுக்கு நியமிக்கப்பட்டுள்ள அமைச்சர்கள் ஏற்கனவே அரசு ஊடகங்களில் கருத்து வெளியிட்டுள்ளதாக ஜனநாயகத்தை காப்பதற்கான சட்டத்தரணிகள் சங்கத்தின் செயலாளர் கே.எஸ். இரத்தனவேல் தெரிவித்தார்.

இவ்வாறான அமைச்சர்கள் அங்கம் வகிக்கும் நாடாளுமன்றத் தெரிவுக்குழு தலைமை

நீதியரசருக்கு எதிரான குற்றச் சாட்டுக்களை விசாரிப்பது என்பது கேலிக்கூத்தானது என்றும் சட்டத்தரணி இரத்தனவேல் கூறினார்.

புதுக்குடியிருப்பு இந்து ஆலயங்களில் அர்ச்சனைக் கட்டணம் அதிகரிப்பு

புதுக்குடியிருப்பு பிரதேசத்திலுள்ள சில இந்து ஆலயங்களில் சாதாரண அர்ச்சனைக் கட்டணங்கள் அதிகரிக்கப்பட்டதைத் தொடர்ந்து அந்த ஆலயங்களுக்குச் செல்லும் அடியவர்கள் தங்கள் விசனத்தையும் கவலையையும் வெளியிட்டு வருவதைக் காண முடிகின்றது.

போருக்கு முன்னைய காலங்களில் பொருளாதாரத் தடை நிலவிய நாட்களில், இந்த ஆலயங்களில் பத்து ரூபாவாக, கோயிலுக்கு வருபவர்களிடம் அறவிடப்பட்ட அர்ச்சனைக் கட்டணம், தற்போது போர் ஓய்ந்த சாதாரண சூழ்நிலையில் இருப்பது ரூபாவாக அதிகரிப்பட்டுப்பதை பொது மக்கள் பலரும் அதிருப்தியுடன் நோக்குவதைக் காணமுடிகின்றது.

போரின்போது சிதைவடைந்த இந்து ஆலயங்களின் புனரமைப்புக்கு அரசாங்கம் நிதி ஒதுக்கீடு வழங்கி வருகின்றபோது இவ்வாறான அர்ச்சனைக் கட்டண அதிகரிப்பு சாதாரண மக்களையே பாதிக்கும் என போரில் பாதிக்கப்பட்ட மக்கள் தங்கள் கருத்தை தெரிவித்துக் கொள்கின்றனர்.

குறிப்பிட்ட இந்து ஆலயங்களில் அர்ச்சனைக் கட்டணம் அதிகரிக்கப்பட்டது குறித்து அந்த

வவுனியா மாவட்ட செயலகத்தில் அமைக்கப்பட்டுள்ள வட மாகாணத்தின் முதல் அச்சகத்தில் "வன்னியின் குரல்" எனும் சஞ்சிகை நேற்று முன்தினம் வெள்ளிக்கிழமை வெளியிட்டு வைக்கப்பட்டது. இந்நிகழ்வில், வட மாகாண ஆளுனர் ஜி.எ.சந்திரசிபி பிரதம அதிதியாக கலந்துகொண்டார். முதல் சஞ்சிகையை வவுனியா அரசாங்க அதிபர் பந்துல ஹரிச்சந்திர வெளியிட்டு வைத்தார். மாதாந்தம் வெளிவரவுள்ள இச்சஞ்சிகையானது தமிழ், சிங்களம் ஆகிய இரு மொழிகளில் வெளிவரவுள்ளது.

ஆலயமொன்றிற்கு வழிபாடு செய்ய வந்த ஒரு அடியவர் கருத்துத் தெரிவிக்கையில்,

புதுக்குடியிருப்பு பிரதேசத்தில் சில கோவில்களில் சாதாரண அர்ச்சனைக் கட்டணம் அதிகரிக்கப்பட்டிருக்கின்றது. இச்செயற்பாடானது ஒரு குடும்பத்தில் ஐந்து அங்கத்தவர்கள் கொண்டவர்கள் அதுவும் சாதாரண நிலையில் வாழ்பவர்கள் நவக்கிரக தோஷ நிவர்த்தி செய்யவேண்டுமென்றால் நூறு ரூபா செலவழிக்க வேண்டியுள்ளது. அத்தோடு இதில் வேதனைப்பட வேண்டிய விடயம் என்னவென்றால், சாதாரண தோற்றத்தோடு காணப்படும் ஆலயங்களைவிட, அலங்காரத் தோற்றங்கள் கொண்டு, வெளிநாட்டு வசதி வாய்ப்புகளோடு கூடிய ஆயலங்களிலேயே இவ்வாறான செயற்பாடுகள் அதிகமாக நடந்து கொண்டிருக்கின்றன.

இச்செயற்பாடுகள் சாதாரண மக்களின் வாழ்க்கைப்பொருளாதாரத்தைக் கவனத்திற் கொண்டு மீள் பரிசீலனை செய்யப்படல் வேண்டும். இன்றைய சமாதான சூழ்நிலையில் பொருட்களின் விலை யேற்றம் என்ற கருத்தை முன்வைத்து சில ஆலய நிர்வாகத்தினர் செயற்படுவது வருந்தத்தக்க விடயம் என அவர் மேலும் தெரிவித்தார். (138)

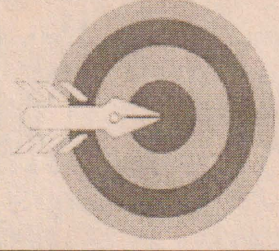

க.பொ.த. (சாதாரணதர) மாதிரி வினாத்தாள் G.C.E. (O/L) Examination model Paper

விஞ்ஞானம்

ஆசிரியர் : T.S.ஜனார்த்தனன்
(B.sc)

1) அடைப்புக்குறிக்குள் தரப்பட்டவற்றைப் பயன்படுத்தி இடைவெளிகளை நிரப்புக.

(நேர், மறை, அழுத்தவேறுபாடு, நிலைமின், ஓட்டமின், இலத்திரன் ஓட்டம், பொன்னிலை மின்காட்டி, ஆடலோட்டம், நேரோட்டம், ஓம்மானி, நீளம், கு.வெ.பரப்பு, கம்பி ஆக்கப்பட்டுள்ள திரவியம்)

1. எனும் இரண்டு வடிவங்களில் மின் இனம் காணப்பட்டுள்ளது.
2. அணுக்களினுள் புரோத்தன்கள் ஏற்றமுடையனவாகவும் இலத்திரன்கள் ஏற்றமுடையனவாகவும் காணப்படுகின்றன.
3. ஏற்றங்களை அறிய உதவும் கருவி ஆகும்.
4. மின்னோட்டம் என்பது கடத்திகளினூடாக பாயும் ஆகும்.
5. மின்னோட்டம் என இரு வகைப்படும்.
6. தடை தங்கியுள்ள காரணிகள் ஆகும்.
7. தடையை அளக்கும் கருவி ஆகும். தடையின் அலகு
8. வெப்பநிலை போன்ற பௌதிக கணியங்கள் மாறாதிருக்கும்போது கடத்தி ஒன்றினூடாக பாயும் மின்னோட்டம் அதன் அந்தங்களினூடான சமனாகும்.

2) சுருக்கமான விடை தருக.

1. மின்வெப்ப சாதனங்கள் இரண்டு தருக.
2. மின்வெப்ப சாதனங்களில் ஏற்படும் சக்தி மாற்றம் யாது?
3. மின்குமிழில் பயன்படுத்தப்படும் தங்குதன் இழை எவ் உலோகத்தால் ஆனது?
4. வெப்பச்சுருள் எவ் கலப்பு உலோகத்தால் ஆக்கப்பட்டது?
5. மின்வெப்பசாதனங்களில் ஒரு செக்கனில் வெப்பமாற்றப்படும் சக்தியின் அளவு தங்கியுள்ள காரணிகள்?
6. மின்காந்தம் ஆக்கப் பயன்படும் உலோகம் எது?
7. மின் மூலம் இடப்படும் சந்தர்ப்பங்கள் மூன்று கூறுக.
8. மின்னைக் கடத்தும் கரைசல்கள் இரண்டு கூறுக.
9. கடத்தி ஒன்றினூடாக 5 அம்பியர் மின்னோட்டம் பாயும்போது அக்கடத்தி யூடான மின்னழுத்த வேறுபாடு 2 வோல்ட் எனின் தடையை காண்க.
10. ஓர் இழையின் விளக்கை 24 V மின்னழுத்த வித்தியாசமுடைய மின் வழங்கலுடன் தொடுக்கும்போது அதனூடாக 3 A மின்னோட்டம் பாய் கிறது. அவ்விளக்கை 5 நிமிட நேரம் ஒளிரவிடும்போது விடுவிக்கப்படும் வெப்பத்தின் அளவு யாது?

3) சரி பிழை கூறுக.

1. மின்காந்த அலைகள் யாவும் குறுக்கு அலைவடிவில் ஊடு கடத்தப்படும்.
2. நாடாப் பகுதியில் பூசப்படும் காந்தத் திரவியம் இரும்பு அல்லது குறோமியம் ஓட்சைட்டு ஆகும்.
3. உருகிகட்குப் பதிலாக நுண்கற்றுடைப்பான் பயன்படுத்தப்படுகிறது.
4. மின்னினால் தீப்பற்றும் சந்தர்ப்பங்களில் மின்னை துண்டிப்பதற்குப் பிரதான ஆழியைப் பயன்படுத்தலாகாது.
5. மின்னழுத்தியில் ஈருலோக நாடா வெப்பத்தைக் கட்டுப்படுத்தப் பயன்படுத்தப்படுவதில்லை.
- 4) வீட்டு மின்கற்று ஒன்றின் துணைப்பாகங்களையும் ஒழுங்குமுறையையும் காட்டும் குற்றி வரிப்படம் கீழே காட்டப்பட்டுள்ளது.

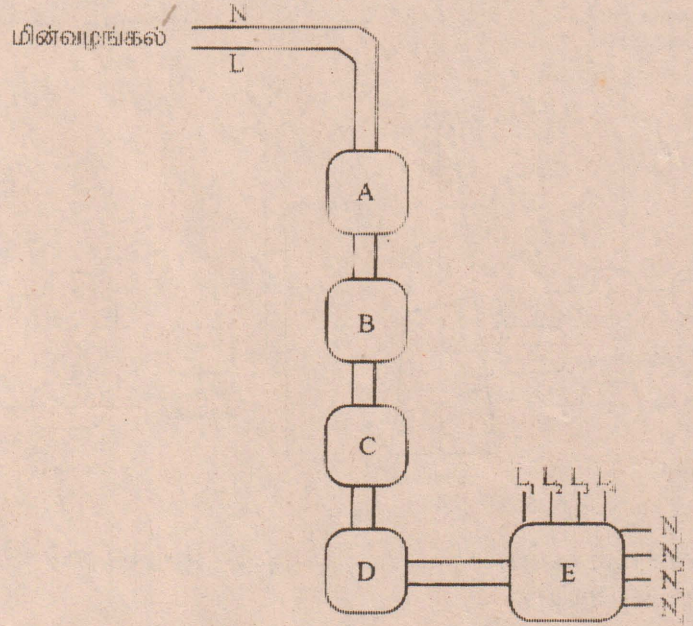

குற்றி வரிப்படம் தொடர்பாக பின்வரும் வினாக்களுக்கு விடை தருக.

- i. அமைப்புகள் A,B,C,D,E ஆகியவற்றைப் பெயரிடுக.
- ii. இவை ஒவ்வொன்றினதும் தொழில்களைக் குறிப்பிடுக.
- iii அமைப்பு A எக்கம்பியில் பொருத்தப்படல் வேண்டும்.
- iv. L,N ஆகியவற்றின் நியம நிறங்களைக் குறிப்பிடுக.
- v: D யின் தொழிற்பாட்டை விபரிக்க.
- vi. அமைப்பு E யிலுள்ள கூறுகளுக்காக தற்போது பயன்படுத்தப் படுவது யாது?
- vii. அமைப்பு A எதனால் ஆக்கப்பட்டது.
- viii. இக்குற்றி வரிப்படத்தில் குறிப்பிடப்படாத ஆனால் வீட்டுச் சுற்றில் பயன்படுத்தப்படும் மின் படம் யாது? இதனைக் குறிக்கப் பயன்படும் குறியீடு யாது?
- ix. விளக்குச்சுற்று ஒன்றை வரைந்து காட்டுக. (ஒரு ஆளி, ஒரு மின்குமிழ் ஆகியன உள்ளடக்கப்பட்டிருத்தல் போதுமானது)
- x. தற்காலிக மின் தொடுப்பை வீட்டுச்சுற்றிலிருந்து பெறப் பயன்படும் அமைப்பு யாது?

5)

- i. மின் நிலைமாற்றிகளில் பெறப்படும் அழுத்த வித்தியாசத்தைப் பாதிக்கும் காரணி ஆகும்.
- ii. $V_p \times \dots = N_p \times \dots$ ஆகும்.
- iii. உயிர்க்கம்பி, நடுநிலைக்கம்பி, புவிக்கம்பி ஆகியன மூன்றும் கொண்ட மின்சாதனம் ஆகும்.
- iv. Henrich Ruhm Korff என்பவரால் அமைக்கப்பட்ட உபகரணம் ஆகும்.
- v. செப்பு சல்பேற்றை மின்பகுப்புச் செய்யும்போது நேர்மின்வாயில் மறை மின்வாயில் ம் ஏற்படும்.
- vi. கடத்தியினூடாக மின் பாயும்போது கடத்தியைச் சூழ உருவாகும் என்பதைக் கூறியவர் ஆவார்.
- vii. துணிக்கையை மட்டும் அணுவிடிலிருந்து அகற்றலாம்.
- viii. மின் அழுத்த வித்தியாசத்தை அளவிட மானி பயன்படுகின்றது.
- ix. மின்னழுத்த வேறுபாடு, மின்னோட்டம், தடை ஆகிய மூன்றையும் அளவிட மானி பயன்படுகின்றது.
- x. சக்தியை சக்தியாக மாற்றும் சாதனம் நுணுக்குப்பன்னியாகும்.
- xi. கசற் நாடாக்கள் ஆல் ஆக்கப்பட்டவை. அவற்றில் பூசப்பட்டுள்ளது.
- xii. மட்டிசைப்பு என இருவகைப்படும்.

- xiii. மின்மோட்டரில் விதியும், டைனமோவில் விதியும் பயன்படுத்தப்படுகின்றது.
- xiv. மோட்டார் வாகனங்களில் உயர் மின் அழுத்த வேறுபாட்டை உருவாக்க பயன்படுகின்றது.
- xv. உவாற்று என்பது ஆகும்.

6)

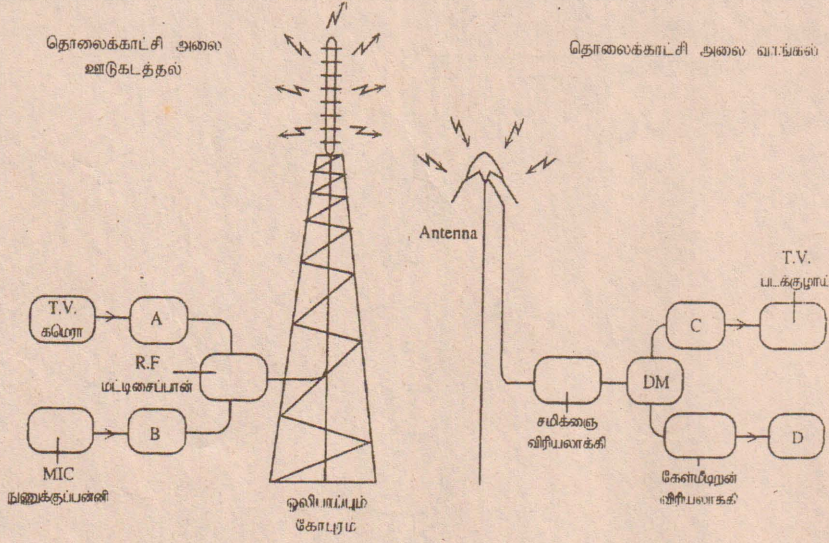

- i. தொலைக்காட்சி ஒலிபரப்பு ஆம் ஆண்டு இலண்டன் நகரில் ஆரம்பமாகியது.
- ii. தொலைக்காட்சி ஊடுகடத்தலில் முக்கிய பங்கு வகிக்கின்றது.
- iii. கமெராக்குழாயின் மூலம் விம்பங்கள் செய்யப்பட்டு மின்சமிக்ஞைகளாக மாற்றப்படும். இவை பின்னர் மேம்படுத்தப்பட்டு சமிக்ஞைகளாக மாற்றப்படுகின்றன.
- iv. காட்சியுடன் தொடர்புபட்ட ஒலி அலைகள் இனால் பெறப்பட்டு கேள்மீரன் சமிக்ஞைகளாக மாற்றப்படுகின்றன.
- v. அமைப்பு A,B என்பன முறையே என்பனவாகும்.
- vi. விரியலாக்கப்பட்ட சமிக்ஞைகள் VHF அல்லது எல்லைகளில் மட்டிசைக்கப்பட்டு இனூடாக ஒலிபரப்பப்படுகின்றது.
- vii. Antenna வினால் பெறப்பட்ட சமிக்ஞைகள் இனால் விரியலாக்கப்படுகின்றன.
- viii. DM எனப்படுவது அமைப்பு ஆகும்.
- ix. இவ்வமைப்பில் ஒலிபெருக்கியைக் குறிக்கும் எழுத்து ஆகும்.
- x. கட்புல சமிக்ஞை விரியலாக்கி ஆகும்.

பாறைகளும் கனிமங்களும்.

1. புவியிலிருந்து பெறப்படக்கூடிய பயன்மிகு பொருட்களாவன

52. இரத்தினக்கற்கள்: இரத்தினக் கற்களில் காணப்படும் போன்ற பண்புகள் காரணமாக இவை முக்கியத்துவம் பெறுகின்றன.
3. இரத்தினக் கற்களின் நிறையை எனும் அலகில் அளப்பர் கிராமுக்கு சமனாகும்.
4. அதிக கடினத்தன்மை, அடர்த்தி கூடியதாக இருத்தல், அதிக முறிவுச்சுட்டி காணப்படல் போன்ற பண்புகள் ஆகும்.
5. நிலத்திலிருந்து பெறப்படும் இரத்தினக்கற்கள் ஆகும். மேற்பரப்பை வெவ்வேறு தளங்களில் வெட்டித் மூலம் அவை பெறும்.
6. பட்டை தீட்டிய இரத்தினக்கல் பிரகாசிப்பதற்கு காரணமான ஒளியியல் தோற்றப்பாடு ஆகும்.
7. இரத்தினக்கற்கள் நிறத்தைப் பெறுவதற்குக் காரணம் ஆகும். அடங்கியுள்ளற்கு ஏற்ப இரத்தினக் கற்களினது நிறம் வேறுபடும்.

இலங்கையில் காணப்படும் இரத்தினக்கல் வகைகளில் குருந்தம் வகை முக்கியமானது. (Corundum) குருந்தம் வகையில் முக்கிய கூறு Al_2O_3 ஆகும். குருந்தம் வகைக்கு உதாரணங்களாவன

1) Ruby எனப்படும் சிவப்பு மாணிக்கம் (பொதுவாக இதுவே மாணிக்கம் என அழைக்கப்படும்) இதில் Al_2O_3 யுடன் Cr இனது ஓட்சைட்டும் சேர்ந்து காணப்படும்.

2) Blue Sapphire எனப்படும் நீல மாணிக்கம் இதில் Al_2O_3 யுடன் Ti, Fe ஓட்சைட்டுகளும் சேர்ந்து காணப்படும்.

கனிமம்

பெல்ஸ்பார் எனும் பாறையின் சிதைவால் உருவாகின்றது. இது கயோலின் எனப்படும் வெண்களியாகும். களிமண்ணின் விசேட இயல்பு ஆகும் நீரினால் பதவிட்டு உருவங்கள் செய்து தீயினால் வலியதாக்கக்கூடிய தன்மை களிமண்ணுக்குண்டு.

களிமண்ணானது அலுமினாப் படைகளாலும், சிலிக்காப் படைகளாலும் ஆனது. இவை தவிர வேறு கூறுகளும் காணப்படலாம் வெண்களி, பந்துக்களி, தீக்களி எனப் பலவகையான களிமண் வகைகள் உண்டு.

வெண்களி எனப்படும் கயோலினினது அமைப்பு $Al_2O_3 \cdot 2SiO_2 \cdot 2H_2O$ ஆகும். இது பீங்கான் பொருட்கள் தயாரிப்பில் பயன்படுகின்றது. சிலவகை களிமண்ணில் Fe_2O_3 யும் அடங்கிக் காணப்படுகின்றது. இவ்வகை களியானது சீமெந்து தயாரிப்புக்கு மிகவும் பொருத்தமானது.

..... களிமண்ணின் பிரதான பயன்களாகும்.

தீக்களி	
கயோலின், பந்துக்களி	
கயோலின்	
சாதாரண களிமண்	
களிமண் கலந்த மண்வகை	

விண்வெளி

2012 ஆம் ஆண்டில் மிகப் பெரிய சுப்பர் சந்திரன்

- 2012 ஆம் ஆண்டின் மிகப் பெரியதும் பிரகாசமானதுமான பூரண சந்திரன் 2012 மேயில் தோன்றியது.
- இதன் போது சந்திரனானது பூமியிலிருந்து 356.400 கிலோமீற்றர் தூரத்திலும் வழமையாக தோன்றும் சந்திரனை விட 14 சதவீதத்திலும் அதிக பெரியதாகவும் 30 சத வீதத்திலும் அதிக பிரகாசமானதாகவும் காணப்பட்டது.
- பூமியைப்போல கண்டறியப்பட்டுள்ள புதிய கிரகங்கள் 518 D, H.D.85512 B, கெப்லர் 22B, GJ, 667 CC.

பிரபஞ்ச கிரகசீயம்

- பிக் பாங்க் எனப்படும் பெரு வெடிப்பை தொடர்ந்தே அணுக்களும், மூலக்கூறுகளும், கிரகங்களும் இந்த பேரண்டமும் உருவாகின என்பது அடிப்படை கோட்பாடாகும்.
- பிரபஞ்சம் எவ்வாறு தோன்றியது என்பதைக் கண்டறிவதற்கான செயற்கை பிரளய பரிசோதனையில் அணு ஆராய்ச்சி மைய விஞ்ஞானிகள் ஈடுபட்டுள்ளனர்.
- 2012 யூலையில் இது தொடர்பாக ஆராய்ச்சி நடாத்திய ஐரோப்பிய அணு ஆராய்ச்சி மையமான செர்ன் விஞ்ஞானிகள் கடந்த அரை நூற்றாண்டு காலமாக தேடப்பட்டு வந்த ஹிக்ஸ் பொலொன்

என்ற துணை அணுத்துகள் கண்டுபிடிக்கப்பட்டதாக அறிவித்தனர்.

- இந்த கோட்பாட்டின்படி இந்த பேரண்டம் உருவாக முக்கிய அடிப்படையாக இருந்தவை பன்னிரண்டு வகையான அணுத் துகள்கள். அடுத்தடுத்து நடைபெற்ற ஆய்வுகளில் பதினொரு அணுத்துகள்கள் கண்டு பிடிக்கப்பட்டன. ஆனால் இது வரை கண்டுபிடிக்கப்படாத தற்போது கண்டறியப்பட்டதாக கருதப்படும் ஹிக்ஸ் பொலொன் எனும் அணுத்துகளின் மூலம் பேரண்டத்தின் உண்மைகளை கண்டறியலாம் என விஞ்ஞானிகள் தெரிவித்தனர்.

உலக நேரக் கடிகாரத்தில் லீப் விநாடி அதிகரிப்பு

- உலக நேரக் கடிகாரத்தில் லீப் விநாடியாக ஒரு விநாடி 2012 யூன் 30 ஆம் திகதி 23 மணி 59 நிமிடம் மற்றும் 60 விநாடியின் போது இம் மேலதிக விநாடி சேர்க்கப்பட்டது.
- இதற்கு முன்னர் 2008, 2005, 1998 ஆம் ஆண்டுகளில் லீப் விநாடி சேர்க்கப்பட்டமை குறிப்பிடத்தக்கது.
- கடல் அலைகள், தட்ப வெப்ப நிலை மாற்றங்கள், புவியியல் நிகழ்வுகள் காரணமாக ஏற்படும் உராய்வினால் பூமி தன்னைத் தானே சுற்றிக்கொள்ளும் வேகம் வேறுபடுவதைக் கணித்தே சர்வதேச கடி காரத்தில் மேலதிகமாக ஒரு விநாடி சேர்க்கப்பட்டு வருகின்றது.
- ஒரு நூற்றாண்டில் சர்வதேச கடி காரத்தில் 18 விநாடி அளவில் மாற்றம் ஏற்படுகின்றது.

கிளி/ கனகபுரம் மகா வித்தியாலயத்தின் 43ஆவது ஆண்டுவிழா சிறப்புத் தழீ

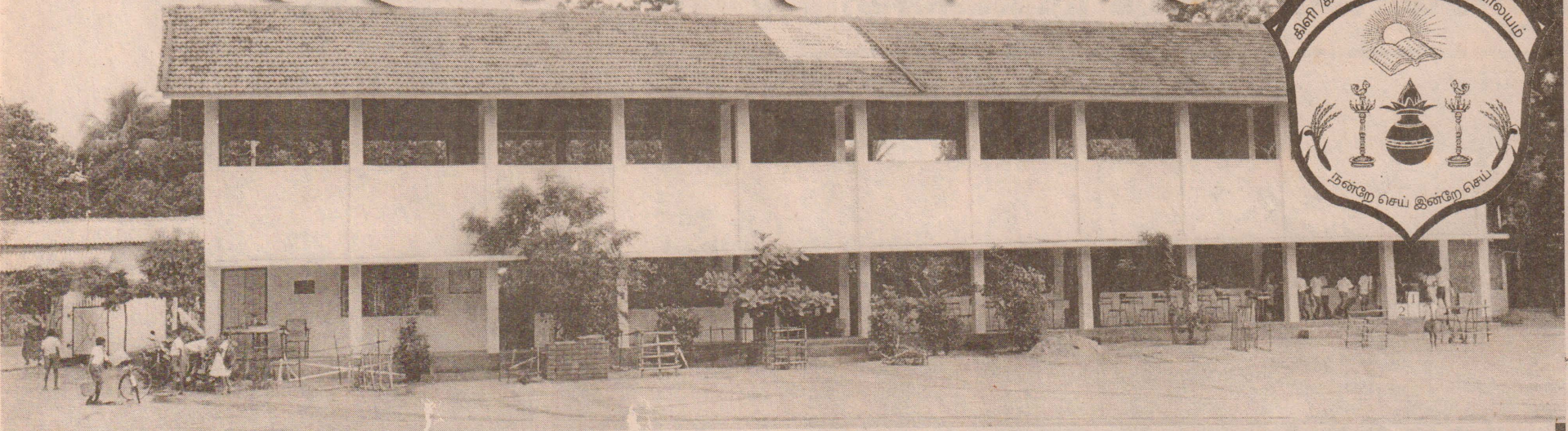

கிளி/ கனகபுரம் மகா வித்தியாலயத்தின் வரலாறும் சாதனைகளும்

தொன்மை மிக்க பாடசாலைகளில் ஒன்றான கிளி/ கனகபுரம் மகா வித்தியாலயம் 1985ஆம் ஆண்டில் படித்த வாலிபர் திட்டத்தின் கீழ் உருவாக்கப்பட்ட கனகபுரம் கிராமத்தவர்களின் பிள்ளைகளுக்கான கல்விசூடமாக, யாழ்ப்பாணத்தின் அந்நாளுக்கான அரசாதிபர் அவர்களால் 1969ஆம் ஆண்டு நவம்பர் மாதம் 16ஆம் திகதி யாழ் கனகபுரம் அதக பாடசாலை எனும் பெயரில் ஆரம்பிக்கப்பட்டது.

1977 - 1983 ஆம் ஆண்டு காலப்பகுதிகளில் இலங்கையில் ஏற்பட்ட இனப் பயங்கரவாதம் காரணமாக இடம்பெயர்ந்த மக்கள் கனகபுரம் கிராமத்தை குழ எழுந்த புதிய கிராமங்களான அம்பாளுகும், உதயநகர், விநாயகபுரம், செல்வநகர் உட்பட பல கிராமங்களில் இருந்து பொருளாதார வசதிசூழ்ந்த மாணவர்கள் இங்கு வந்து சேர்ந்தனர். இதனால் பாடசாலையின் மாணவர்களின் தொகை அதிகரிக்க படிப்படியாக பாடசாலையின் தரமும் உயர்த்தப்பட்டு 1992ஆல் கிளி/ கனகபுரம் மகா வித்தியாலயம்

எனும் பெயருடன் சுமார் 1500 மாணவர்களுடன் பாடசாலை இயங்கியது. ஆனால் தற்போது அயல் கிராமங்களில் புதிய பாடசாலைகள் தோற்றம் பெற்ற காரணத்தால் 645 மாணவர்களுடனும் 46 ஆசிரியர்களுடனும் அதிபர் திரு.ஐ.குகானந்தராசா தலைமையில் இயங்கி வருகின்றது.

இப் பாடசாலையில் பயின்றவர்கள் தற்போது பிரபலமான மருத்துவர்களாகவும், பொறியினர்களாகவும், கணக்காளர்களாகவும், அதிபர், ஆசிரியர்களாகவும், வேறு அரச தனியார் நிறுவனங்களிலும் உயர் பதவிகளிலும் உள்ளனர். இப் பாடசாலையை பொறுத்த மட்டில் க.பொ.த உயர்தரம் சாதாரண தரம் 5ஆம் ஆண்டு புலமை பரீட்சை என்பனவற்றில் உயர் சாதனைகளைப் பெற்றுள்ளது. அத்துடன் உயர்தரம் ஆரம்பிக்கப்பட்டதில் இருந்து நூற்றுக்குமேற்பட்டவர்கள் பல்கலைக்கழக அனுமதி பெற்றுள்ளார்கள்.

அதுமட்டுமல்லாது விளையாட்டுகளிலும் மாண

வர்கள் கோட்டம், வலையம், மாவட்டம், மாகாணம் தேசிய மட்டம் வரை சென்று சாதனைபடைத்துள்ளனர். மற்றும் கலைவிழாக்கள் தமிழ்தின விழா உட்பட பல போட்டி நிகழ்வுகளிலும் பங்குபற்றி வெற்றி கண்டுள்ளனர்.

1986, 1990, 1995, 2008ஆம் ஆண்டுகளில் இடம்பெற்ற யுத்தங்களினால் பாடசாலையில் பாரிய அளவில் சேதங்கள் ஏற்பட்டதோடு பாடசாலையின் ஆவணங்களும் சொத்துக்களும் அழிவுக்கு உள்ளாகியது. பின் 04.01.2010இல் மீண்டும் பாடசாலை ஆரம்பிக்கப்பட்டு பல்வேறு வளப்பற்றாக்குறைக்கும் மத்தியிலும் வளர்ச்சி நோக்கிச் செல்கின்றது.

44ஆவது ஆண்டில் கால்பதிக்கும் எமது பாடசாலை மேலும் பல சாதனைகளைக் கடந்து மாவட்டத்தில் முதல்தர பாடசாலையாக வர இந்நாளில் வாழ்த்துகின்றோம்.



பாடசாலை அதிபர் ஐ. குகானந்தராசா



பாடசாலைக்கட்டத்திற்கான அடிக்கல் நாட்டுவிழா



பாடசாலை புதிய கட்ட திறப்பு விழா



பரிசளிப்பு விழா



விளையாட்டுப் போட்டியின் போது அதிபர்கள் வரவேற்பு



விளையாட்டுப் போட்டியின் போது பரிசளிப்பு நிகழ்வு



பாடசாலை புதிய கட்ட திறப்பு விழா



பாடசாலையின் வளர்ச்சிக்கு பாங்காற்றிய அதிபர்கள்

திரு. க. பொன்னையா
திரு. எஸ். சிங்காரவேலு
திரு. பொன். தில்லைநாதன்



திரு. எஸ். சிவகுமார்
திரு. எஸ். கணபதியின்னை
திரு. எஸ். சின்னத்தம்பி
திரு. எஸ். சாம்பசிவம்
திரு. க. ஆறுமுகதாஸ்
திரு. சி. சந்திரராசா
திருமதி பிரபாலினி திலகநாதன்
திருமதி தேவகி புவனேஸ்வரன்
திரு. ச. தர்மலிங்கம்



43ஆம் ஆண்டு நிறைவு விழாவையொட்டிய வாழ்த்துப்பா

இருள் நீக்கி ஒளிபரப்பு அறிவகமே
அறிவுக்கண்ணை திறந்து நிற்கும் கோபுரமே
கல்வி அறிவுகளை வளர்த்திடுவோம்
கலைகள் பலவிதமும் கற்றிடுவோம்
உயர்வு பெறும் அறிவகத்தை
உன்னதமாய் மாற்றிடுவோம்
மனிதனாக உருவெடுக்க
வழி வகுக்கும் அறிவகமே
நேற்று, இன்னும் என்றும் எமை

நிமிர வைக்கும் கோபுரமே...
வையகத்தில் வாழ்வதற்கும்
வழிவகுக்கும் இல்வம் இது
பண்புடனே வாழ்வைக்கும் அறிவகமே...
எப்போதும் என்றும்
அழியாத செல்வமும்
கல்விமட்டும் போது மடம்போதும்

நல்வாழ்வு தரும் கல்வியினை
இறுந்தால் சீரற்ற வாழ்வு எம்மிக்
தோற்றும் கல்விமட்டும் போதும்
எம் வாழ்வு உயரும்
அன்பு பாசம் வைத்து
அறிவுகளை வளர்த்து
அரவணைக்கும் கல்வி
ஆலயமே...

தலாய்லாமாவுக்கு போட்டியாக பஞ்சன் லாமாவை நியமிக்கும் சீனா

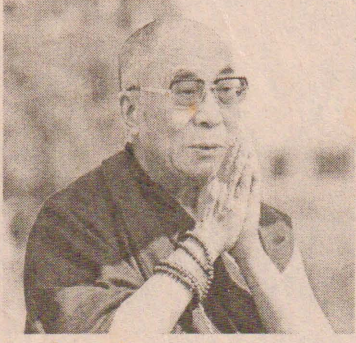

சீனாவின் கட்டுப்பாட்டில் உள்ள திபெத் பகுதியை விடுவிக்க வேண்டும் என்றும் சுதந்திரமாக வாழ வழிவகை செய்ய வேண்டும் எனவும் புத்த மதத் தலைவர் தலாய்லாமா தலைமையில் திபெத்தியர்கள் பல ஆண்டுகளாகப் போராடி வருகின்றனர்.

மேலும், தங்களுக்குள் ஒரு அரசு அமைத்து செயற்பட்டு வருகின்றனர். இதை அங்கீகரிக்க கோரி சர்வதேச நாடுகளின் ஆதரவை தலாய்லாமா திரட்டி வருகிறார்.

தற்போது இவர் ஜப்பானில் சுற்றுப் பயணம் மேற்கொண்டுள்ளார். இந்நிலையில் சீனாவின் சிகவான் மாகாணம் அபாகவுன்டியில் வசித்த 4 புத்த

துறவிகள் ஒரே நாளில் தீக்குளித்து தற்கொலை செய்து கொண்டனர்.

நேற்று முன்தினம் 2 பேர் தீக்குளித்து இறந்தனர். 6 பேர் 24 மணி நேரத்தில் தற்கொலை செய்து கொண்டதால் பெரும் பதற்றம் ஏற்பட்டுள்ளது.

பரபரப்பான சூழ்நிலையில், சீன கம்யூனிஸ்ட் தலைவர்களின் மாநாடு பீஜிங்கில் நேற்று முன்தினம் நடந்தது. இந்த கூட்டத்தில், அடுத்த ஜனாதிபதி மற்றும் பிரதமர் தெரிவு செய்யப்பட உள்ளனர்.

அத்துடன், பல்வேறு பிரச்சினைகள் குறித்து விவாதித்து முக்கிய முடிவுகள் எடுக்கப்பட்டிருக்கின்றன. இந்நிலையில், தலாய்லாமாவுக்கு போட்டியாக 22 வயதாகும் பஞ்சன் லாமாவை திபெத் தலைவராக நியமிக்க சீன தலைவர்கள் திட்டமிட்டுள்ளனர். இதனால் மேலும் சர்ச்சை எழுந்துள்ளது.

பெய்ன்கன் எர்டினி என்ற 22 வயதாகும் பஞ்சன் லாமாவை, சீன அரசு தலாய்லாமாவுக்கு போட்டியாக



கடந்த ஆண்டு அரசியலுக்கு இழுத்து வந்தது. இவரும் சீன அரசுக்கு ஆதரவாக ஊடகங்களில் பேட்டி அளித்து பரபரப்பை ஏற்படுத்தினார்.

இந்நிலையில், சீன தலைவர்களின் மாநாட்டின் தொடக்க நிகழ்ச்சியிலும் பங்கேற்றார். இதனால் மேலும் பதற்றம் அதிகரித்துள்ளது.

மலாலாவுக்கு நோபல் பரிசு; இங்கிலாந்து மக்கள் கோரிக்கை

பாகிஸ்தானில் தலிபான் களுக்கு எதிராக போராடிய சிறுமிக்கு அமைதிக்கான நோபல் பரிசு வழங்க பரிந்துரைக்க வேண்டும் என இங்கிலாந்து மக்கள் தெரிவித்துள்ளனர்.

பாகிஸ்தானின் ஸ்வாட் பள்ளத்தாக்கை சேர்ந்த சிறுமி மலாலா யூசுப்சாய், தனது 11 வயது முதலே தலிபான் தீவிரவாதிகளுக்கு எதிராக போராடி வந்துள்ளார். இதனால் கடந்த ஓக்ரோபர் மாதம் 9 ஆம் திகதி பாடசாலைக்குச் சென்ற மலாலா மீது தலிபான்கள் சரமாரியாக துப்பாக்கிச் சூடு நடத்தினர். இந்நிலையில் இங்கிலாந்தின் பர்மிங்காம் மருத்துவமனையில் தீவிர சிகிச்சை பெற்று வருகிறார் மலாலா.

இப்போது இவரது உடல்

நிலையில் நல்ல முன்னேற்றம் ஏற்பட்டுள்ளது. தீவிரவாத எதிர்ப்பு, பெண் குழந்தைகளின் கல்விக்காக போராடி வரும் சிறுமிக்கு, அமைதிக்கான நோபல் பரிசு வழங்க அரசு நடவடிக்கை எடுக்க வேண்டும் என்று இங்கிலாந்தில் வசிக்கும் ஆயிரக்கணக்கான மக்கள் பரிந்துரை செய்துள்ளனர்.

மேலும் பாகிஸ்தான் வம்சாவளியை சேர்ந்த பெண் 'ாகிதா



சவுத்ரி தலைமையில் ஏராளமானோர், மலாலாவுக்கு நோபல் பரிசு வழங்க பரிந்துரைக்க வேண்டும் என்று பிரதமர் டேவிட் காமருனை வலியுறுத்தி பிரசாரம் செய்து வருகின்றனர்.

மலாலா தனக்காக மட்டும் வாதாடவில்லை, பெண் என்பதால் கல்வி மறுக்கப்படுபவர்கள் அனைவருக்காகவும் போராடி வருகிறாள் என்று ஷாகிதா இணையத்தளத்தில் தெரிவித்துள்ளார்.

ஹினா ரப்பானி- பிலாவல் காதல்; செய்தி வெளியிட்டவர் கைது

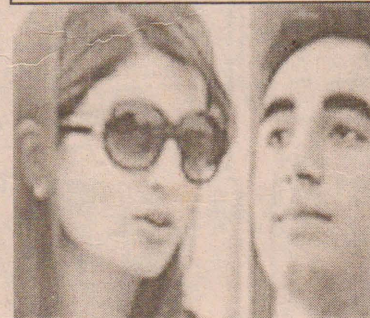

பாகிஸ்தான் வெளிவிவகாரத்துறை அமைச்சர் ஹினா ரப்பானிக்கும், முன்னாள் பிரதமர் பெனாசிர் பூட்டோவின் மகன் பிலாவல் பூட்டோவுக்கும் இடையே காதல் மலர்ந்துள்ளதாக தகவல் வெளியாகி பரபரப்பை ஏற்படுத்தியுள்ளது.

இத்தகவலை வங்கதேசத்தை சேர்ந்த பத்திரிகையொன்று வெளியிட்டது. ஆனால் இது வெறும் வதந்தி என்றும், தங்களுக்குள் காதல் எதுவும் இல்லை எனவும் ஹினா ரப்பானியும், பிலாவல் பூட்டோவும் தனித்தனியாக பேட்டி அளித்துள்ளனர்.

தற்போது ஹினா ரப்பானி வங்கதேசத்துக்கு சுற்றுப்பயணம் மேற்கொண்டுள்ளார். இந்நிலையில் ஹினா ரப்பானி குறித்து அவதூறு செய்தி வெளியிட்ட சலாவுதின் ஷோயப் சௌத்ரி என்பவரை வங்கதேச பொலிஸார் கைது செய்து உள்ளனர்.

பண மோசடி வழக்கில் நீதிமன்றத்தின் உத்தரவின்படி அவரைக் கைது செய்ததாக டாக்கா பொலிஸார் தெரிவித்துள்ளனர்.

இதேபோன்று கடந்த 2003 ஆம் ஆண்டு இஸ்ரேல் நாட்டு மொசாட் உளவுப் பிரிவுக்காக வங்க தேசத்தில் உளவு சேகரித்த வழக்கில் இவர் ஏற்கனவே கைதானவர் என்பது குறிப்பிடத்தக்கது. வங்க தேச பிரதமர் ஷேக் ஹசினாவை ஹினா ரப்பானி நேற்று முன்தினம் சந்தித்து பேசினார்.

இதுபோன்ற முக்கியத்துவம் வாய்ந்த சந்திப்பின் போது வேறு ஏதும் அவதூறு செய்தி வெளியிட்டு பாகிஸ்தான் - வங்கதேசத் திற்கிடையே பிரச்சினையை ஏற்படுத்தாமல் இருக்க சௌத்ரி முன்கூட்டியே கைது செய்யப்பட்டுள்ளார் என வங்க தேச ஊடகங்கள் கருத்து தெரிவித்து உள்ளன.



அவுஸ்திரேலியா சென்றுள்ள பிரிட்டன் இளவரசருக்கு, சிட்னியில் உற்சாக மற்றும் பாரம்பரிய சீவப்பு கம்பள வரவேற்பு அளிக்கப்பட்டது. அருகில் அவரது மனைவி கமலியா நற்பதைக் காணலாம்.

அமெரிக்க உளவுத்துறை தலைவரின் இராஜினாமாவால் சர்ச்சை



(ஹோஷிங் ஷன்)

அமெரிக்க உளவுத்துறை தலைவர் டேவிட் பிட்ராயூஸ் திடீரென தனது இராஜினாமா செய்தது பல்வேறு

சர்ச்சைகளை ஏற்படுத்தி உள்ளது.

அமெரிக்காவின் உளவு நிறுவனமான சி.ஐ.ஏ.யின் தலைவராக இருந்த லியோன் பென்டா இராஜினாமா செய்து இராணுவ அமைச்சரானார்.

காலியாக இருந்த சி.ஐ.ஏ. தலைவர் பதவிக்கு டேவிட் பிட்ராயூஸ் கடந்த 2011 ஆம் ஆண்டு ஏப்ரல் மாதம் தலைவராக நியமித்தார் ஜனாதிபதி ஓபாமா.

இந்நிலையில் நேற்று தனது பதவியை இராஜினாமா செய்வதாக அறிவித்து அதற்கான கடிதத்தினை ஓபாமாவிற்கு அனுப்பி வைத்தார்.

அமெரிக்க சி.ஐ.ஏ.யின் தலைவராக பிட்ராயூஸ், அமெரிக்க இராணுவத்திலும், ஆப் கானிஸ்தானில் நேட்டோப்படை இயக்குனர் ஜெனரலாகவும், ஈராக் பாதுகாப்புப்படை தலைவர் உள்ளிட்ட பல்வேறு பொறுப்புக்களையும் வகித்து வந்தார்.

இது குறித்து டேவிட் பிட்ராயூஸ் தொலைக்

காட்சிக்கு அளித்த பேட்டியில், எனக்கு திருமணம் ஆன 37 ஆண்டுகளில் இது போன்ற மோசமான கருத்தினை நான் தெரிவித்ததற்காக வருந்துகிறேன்.

எனது மனைவியின் நல்ல கணவனாக, அமெரிக்காவின் மதிப்புமிக்க உளவு அமைப்பின் தலைவராக இருந்து கொண்டு இது போன்ற கருத்தினை தெரிவித்திருப்பதை யாரும் ஏற்றுக் கொள்ள மாட்டார்கள்.

இதற்கு நான் தார்மிக பொறுப்பேற்று எனது பதவியை இராஜினாமாச் செய்கிறேன். இதற்கான கடிதத்தினை தேசிய புலனாய்வு அமைப்பிடமும், ஜனாதிபதி ஓபாமாவிடமும் அனுப்பியுள்ளேன் என்று தெரிவித்தார்.

இவரது இராஜினாமாவை ஜனாதிபதி ஓபாமா ஏற்றுக்கொண்டதாகவும், சி.ஐ.ஏ. அமைப்பின் துணைத்தலைவராக இருந்த மைக்கேல் மொரல் தற்காலிக தலைவராக நியமிக்கப்பட்டுள்ளதாகவும் தகவல் வெளியாகி உள்ளது.

இவர் திருமணத்திற்கு முன் உடலுறவு குறித்த விவகாரத்தில் சர்ச்சைக்குரிய கருத்தை தெரிவித்தார் என்பது குறிப்பிடத்தக்கது.

இந்நிலையில் இவர் பாலியல் புகாரில் சிக்கியிருக்கலாம் எனவும், மிரட்டப்பட்டதால் பதவி விலகியுள்ளார் என்றும் தகவல் வெளியாகி உள்ளன.

அநாகரிகமான நடத்தை நால்வருக்கு விளக்கமறியல்

(கரணவாய்)
கரவெட்டி முருகன் கோவில் பகுதியில் அநாகரிகமான முறையில் பொதுமக்களுக்கு இடையூறுகளை விளைவித்த 4 நபர்கள் பருத்தித்துறை நீதவான் நீதிமன்றத்தால் விளக்கமறியலில் வைக்கப்பட்டுள்ளனர்.

இராச கிராமத்தைச் சேர்ந்த இளைஞர் குழு குறித்த கோவில்

குளத்தில் அநாகரிகமான முறையில் ஆடையில்லாமல் குளித்ததுடன் அப்பகுதியால் சென்ற பொதுமக்களிடம் தகாத வார்த்தைகளைப் பயன்படுத்துவதை அவதானித்த பொலிஸார் உடனடியாக நெல்லியடி பொலிஸ் நிலைய பொறுப்பதிகாரிக்கு தகவல் வழங்கியதை அடுத்து நெல்லியடிப் பொலிஸார் குறித்த நபர்களைக் கைது செய்தனர்.

குறித்த நபர்களை பொலிஸார் நேற்று முன்தினம் பருத்தித்துறை நீதிமன்றில் ஆஜர்படுத்தியபோது வழக்கை விசாரணை செய்த நீதிபதி குறித்த நபர்களை எதிர்வரும் 16 ஆம் திகதிவரை விளக்கமறியலில் வைக்குமாறு உத்தரவிட்டார். (18)



அமைச்சர் டக்ளஸ் தேவானந்தாவின் 55 ஆவது பிறந்த தினத்தை முன்னிட்டு சன்னாகத்திலுள்ள வாழ்வகச் சீறார்களுக்கு நேற்றைய தினம் கிராப்போசனம் வழங்கப்பட்டது. வலிகாமம் பிரதேச ஈ.பி.டி.பி. அமைப்பாளரும் ஈ.மேற்கு பிரதேச சபை எதிர்க்கட்சித் தலைவருமான எஸ்.பாலகிருஷ்ணன் (ஜீவன்) சீறார்களுக்கு உணவு பரிமாறுவதையும் பிரதேச சபை உறுப்பினர் செல்வகுமார், வல.தெற்கு பிரதேச சபை எதிர்க்கட்சித் தலைவர் அரிகான், உறுப்பினர்கள் கிராஜசேகரம், தேவராஜன் ஆகியோர் கலந்துகொண்டமையையும் காணலாம்.

பயன்தரு மரங்கள் நாட்ட ஏற்பாடு

(வேலணை)
நெடுந்தீவு விவசாயப் போதனாசிரியர் பிரிவில் வாழை மரங்களையும் பயன்தருகின்ற மரங்களையும் நாட்டி வைப்பதற்கான ஏற்பாடுகளை விவசாயத் திணைக்களம் முன்வைத்துள்ளது.

இவ்வருட மழைகாலத்தைப் பயன்படுத்தி அங்கு இவ்வாறான மரங்களை நாட்ட முன்வந்திருப்பது சிறப்பான செயல்களில் ஒன்றாக இருக்கின்றது.

இந்த மரங்களை நாட்டி

அவற்றைப் பாதுகாத்துக் கொள்வதற்கு வேலிகளை அடைப்பதற்கும் விவசாயத் திணைக்களம் பயனாளிகளைத் தெரிவுசெய்துள்ளதாகத் தெரிவிக்கப்பட்டுள்ளது.

தெரிவுசெய்யப்பட்ட பயனாளிகளுக்கான பயிற்சிகளையும் விவசாயத் திணைக்களம் வழங்கியுள்ளது. அடுத்த வாரமளவில் அங்கு இந்த வாழை மரங்கள் நடுகைக்கென கொண்டுசெல்லப்படவுள்ளதாகத் தெரிவிக்கப்படுகின்றது. (05)

இலங்கை வசமானது தொடர்

(அம்பாந்தோட்டை)
இலங்கை - நியூஸிலாந்து அணிகளுக்கிடையில் அம்பாந்தோட்டையில் நடைபெற்ற 4 ஆவது ஒருநாள் போட்டியில் இலங்கை அணி 7 விக்ரெட்டுக்களால் வெற்றிபெற்றது.

காலநிலை சீரின்மை காரணமாக 32 ஓவர்களாகக் குறைக்கப்பட்ட இப்போட்டியில் முதலில் துடுப்பெடுத்தாடிய நியூஸிலாந்து அணி 8 விக்ரெட்டுக்களை இழந்து 131 ஓட்டங்களை பெற்றது. அவ்வணி சார்பில் மக்கலம்

30, வில்லியம்சன், பிராங்ளின் தலா 21 ஓட்டங்களை கூடுதலாக பெற்றனர்.

பந்துவீச்சில் குலசேகர 2, மென்டிஸ் 3 விக்ரெட்டுக்கைப் பற்றினார்.

பதிலளித்த இலங்கை அணி 26.2 ஓவரில் 3 விக்ரெட்டுகளை இழந்து வெற்றி இலக்கை அடைந்தது. இதில் சந்திமல் 43, சங்ககார 42 ஓட்டங்களைப் பெற்றனர்.

ஆட்டநாயகனாக ஜீவன் மென்டிஸ் தெரிவானார்.

சிறைச்சாலை...

தெரிவித்தார். இச்சம்பவம் தொடர்பில் அமைச்சர் மேலும் தெரிவித்தாவது,
இந்த மோதல்கள் காரணமாக விசேட அதிரடிப் படையினர் 13 பேரும் 4 இராணுவத்தினரும் ஒரு சிறைச்சாலை உத்தியோகஸ்தரும் ஒரு ஊடகவியலாளரும் காயமடைந்துள்ளனர்.

வெலிக்கடை சிறைச்சாலையில் மொத்தம் 3621 சிறைக்கைதிகள் உள்ளனர் வழமைபோல் இவர்களிடம் சோதனை நடத்தப்பட்டபோதே கலவரம் ஏற்பட்டுள்ளது.

இச்சோதனையின்போது சிறைக் கைதிகளிடமிருந்து சட்டவிரோத பொருட்கள் மீட்கப்பட்டன. சில கைதிகள் கதவுகளை உடைத்துக் கொண்டு வந்து அதிகாரிகளைத் தாக்கினர்.

சிறைச்சாலை ஆயுதக் கிடங்கை உடைத்த கைதிகள் அங்கிருந்து 82 ஆயுதங்களைக் கைப்பற்றினர் அவற்றை கையளிக்கமாறு படையினர் கோரியபோதும் அதற்கு கைதிகள் மறுப்புத் தெரிவித்தனர். எனினும் 11 பேர் ஆயுதங்களை கையளித்தனர். இன்னும் ஐந்து ஆயுதங்களைப் படையினர் தேடி வருகின்றனர்.

இக்கலவரம் தொடர்பில் பூரண விசாரணை நடத்தி அறிக்கை சமர்ப்பிக்கப்படும் எனவும் அமைச்சர் நாடாளுமன்றத்தில் கூறினார்.

பெற்றோல்...

எரிகாயங்களுக்குள்ளாகி ஆபத்தான நிலையில் வைத்தியசாலையில் அனுமதிக்கப்பட்டவராவார்.

கிளிநொச்சி பிரதேச செயலகத்திற்கு அருகிலுள்ள கண்ணன் கோயிலுக்கு முன்னால் நேற்று நண்பகல் 12.00 மணியளவில் இடம்பெற்ற இச்சம்பவம் குறித்து மேலும் தெரியவருவதாகும்.

கிளிநொச்சிப் பகுதி பெற்றோல் நிலையமொன்றில் கானில் பெற்றோல் வாங்கி மோட்டார் சைக்கிளின் பின்புறத்தில் வைத்து கட்டிவிட்டு தனது யூனியன் குளத்தடியிலுள்ள வீட்டுக்கு கொண்டு சென்ற வேளையில் கானிலிருந்து கசிந்த பெற்றோல் சைலன்சரிப் பட்டு தீப்பிடித்துள்ளதாகத் தெரிவிக்கப்படுகிறது.

இதனால் தலைப்பகுதி தவிர்ந்த உடற்பகுதி எங்கும் எரிகாயங்கள் ஏற்பட்டுள்ளன. அவரது மோட்டார் சைக்கிள் முற்றாக எரிந்து நாசமாகியுள்ளது. பெற்றோல் கான் வெடித்துச் சிதறியதால் அருகிலுள்ள வேலிகளும் எரிந்து நாசமாகியுள்ளது.

சம்பவத்தில் காயமடைந்த அவர் உடனடியாகவே கிளிநொச்சி வைத்தியசாலையில் அனுமதிக்கப்பட்டுள்ளார்.

வெலிக்கடை...

நடந்துவருவதாக அதிகாரிகள் கூறியுள்ளனர்.

சிறைக்கைதிகளின் கைகளில் சிக்கிய 82 துப்பாக்கிகள் மீட்கப்பட்டுள்ளதாகவும் இன்னும் 6 துப்பாக்கிகளைக் காணவில்லை என்றும் சிறைச்சாலைகள் அமைச்சர் சந்திரசிபி கஜதீர் தெரிவித்துள்ளார். மோதல்களில் கொல்லப்பட்ட 16 பேரின் சடலங்கள் நேற்று முன்தினமிரவு கொழும்பு தேசிய மருத்துவமனைக்கு கொண்டுவரப்பட்டதாக பணிப்பாளர் அனில் ஜயசிங்க கூறினார்.

மேலும் 11 கைதிகளின் சடலங்கள் வெலிக்கடை சிறை வளாகத்தில் இருந்து மீட்கப்பட்டதாக சிறைச்சாலைகள் ஆணையாளர் நாயகம் தெரிவித்தார்.

காயப்பட்ட 43 பேரில் 23 பேர் கைதிகள், 13 பேர் பொலிஸ் கொமான்டோக்கள், 4 படைச் சிப்பாய்கள் மற்றும் குறைந்தது ஒருவர் சிறைக்காவலர் என்று கூறிய மருத்துவமனைப் பணிப்பாளர், 5 பேர் அதிதீவிர சிகிச்சைப் பிரிவில் இருப்பதாகக் கூறினார்.

நேற்றுக் காலை வரையில் நீடித்த தேடுதல்களின்போது தப்பியோடிய கைதிகளில் 6 பேர் கைது செய்யப்பட்டுள்ளனர். மேலும் பலர் கைது செய்யப்பட வேண்டியிருப்பதாக சிறைத்துறை அமைச்சின் மூத்த ஆலோசகர் சதீஸ்குமார் தெரிவித்தார்.

எந்தவொரு...

மேலும் கருத்துத் தெரிவித்த அவர், இலங்கையின் தேசிய பாரம்பரியம்மிக்க கைப்பணிப் பொருட்களின் மேம்பாட்டிற்கும் கைப்பணியாளர்களது மேம்பாட்டிற்கும் அமைச்சர் டக்ளஸ் தேவானந்தா அயராது உழைத்து வருகிறார். இத்திட்டத்திற்கு மேலும் வலுச் சேர்க்கும் முகமாக பாரம்பரிய கைத்தொழில்கள் மற்றும் சிறுதொழில் முயற்சி அபிவிருத்தி அமைச்சுடன் இணைந்து கலாசார அமைச்சு எதிர்காலத்தில் நல்ல பல திட்டங்களைத் தீட்டி செயற்படும்.

கலைச் சந்தையை ஊக்குவிப்பதன் மூலம் தேசிய கைப்பணியாளர்கள் தங்களது உற்பத்திகளை இடத் தரக்களின் தலையீடுகளின்றி நல்ல விலைக்கு விற்க முடியும் என்றும் கலை மற்றும் கலாசார அமைச்சர் மேலும் தெரிவித்தார்.

இக்கண்காட்சியில் 18 தேசிய கைப்பணியாளர்கள் தங்களது உற்பத்திகளை காட்சிப்படுத்தியுள்ளதடன் இக் கண்காட்சி நாளை வரை காலை 9.00 மணி முதல் மாலை 6.00 மணி வரை பொது மக்களுக்காக திறந்திருக்கும்.

அதிகார...

அனுப்பி வைக்குமாறு அறிவுறுத்தப்பட்டுள்ளனர்.

விண்ணப்பப் படிவங்கள் உடன் கிடைக்கக்கூடிய வகையில் கடிதம் மூலம் அல்லது 011-2458058 என்ற தொலைநகல் இலக்கத்திற்கு அனுப்பி வைக்குமாறு அவர் கூறினார்.

வடமாகாணத்தில் 300 இற்கும் மேற்பட்டவர்கள் பாதிக்கப்பட்டுள்ளமையினால் நியமனத்தில் முறைகேடுகள் இடம்பெற்றுள்ளதாக இலங்கை ஆசிரியர் சங்கம் கருதுகின்ற பட்சத்தில், பாதிக்கப்பட்டவர்களின் தரவுகளை திரட்டி கல்வி அமைச்சுடன் கலந்துரையாடவுள்ளதால் பாதிக்கப்பட்டவர்கள் தாமதிக் காது விண்ணப்பப் படிவங்களை அனுப்பி வைக்குமாறு அவர் மேலும் கூறினார்.

12,000 போராளிகள்...

அரசு சிறப்பான முறையில் முன்னெடுக்கும் ஒரு நடவடிக்கை அது என்பதனை நாம் உடனடியாகவே ஏற்றுக்கொண்டுள்ளோம். இறுதி யுத்தத்தில் சம்பந்தப்பட்டிருப்பவர்களுக்குக் கூட, யுத்தம் முடிவுற்று அவர்கள் சரணடைந்து இரு வருட காலத்திற்கு புனர்வாழ்வு அளிக்கப்பட்டது. அவர்களுக்கு வழங்கப்பட்ட புனர்வாழ்வு தொடர்பான வழிமுறைகளை நாம் முன்னர்கூட பாராட்டி இருக்கின்றோம். அது ஒரு நல்ல வேலைத்திட்டம் ஆகும். இவ்வாறு நாடாளுமன்றத்தில் சுமந்திரன் எம்.பி. தெரிவித்தார்.

காணாமற்போன....

சட்டவிரோத, பலவந்தமான காணாமற் போதல் சம்பவங்களை கட்டுப்படுத்துவது தொடர்பில் சர்வதேச பிரகடனம் உருவாக்கப்பட்டு இருப்பது ஆண்டுகள் கடந்துள்ள நிலையிலும், பல நாடுகளில் தொடர்ந்தும் பலவந்தக் காணாமல் போதல் சம்பவங்கள் இடம்பெற்று வருவதாகக் குற்றம் சுமத்தப்பட்டுள்ளது.

யாழிலிருந்து...

யாழ். நகரிலிருந்து பயணிகளை ஏற்றிக்கொண்டு வவுனியா விற்குப் புறப்பட்ட தனியார் பயணிகள் பஸ்வண்டி நேற்று அதி காலை 6.45 மணியளவில் யாழ். வைத்தியசாலை வீதியில் வைத்து யாழ். பொலிஸாரினால் மறிக்கப்பட்டு அந்த பஸ்ஸின் சாரதியும் நடத்துனரும் விசாரிக்கப்பட்டதுடன் பயணிகளுடன் மீளவும் யாழ். நகர் தனியார் பஸ் நிலையத்திற்கு பொலிஸாரினால் கொண்டு செல்லப்பட்டு அங்கு பயணிகள் யாவரும் இறக்கிவிடப்பட்டதனை அடுத்து ஜெயந்தன் என்ற சாரதியும் ரஜீவன் என்ற நடத்துனரையும் பஸ்வண்டியையும் பொலிஸார் கொண்டுசென்றுள்ளனர்.

இதனையடுத்து நேற்றுக் காலை முதல் யாழ். நகரிலிருந்து வெளிமாவட்டங்களுக்கான போக்குவரத்தில் ஈடுபடும் தனியார் சாரதிகளும் நடத்துனர்களும் சேவையில் ஈடுபடாது பகிஷ்கரிப்பில் ஈடுபட்டனர்.

பொலிஸாரினால் பிடிக்கப்பட்டு கொண்டு செல்லப்பட்டுள்ள தனியார் பயணிகள் பஸ் சாரதி மற்றும் நடத்துனரை விடுவிக்கும் வரை தமது பகிஷ்கரிப்பு தொடரும் என்று அவர்கள் தெரிவித்தனர்.

இதனைத் தொடர்ந்து இந்தப் பகிஷ்கரிப்பை அறியாத வெளி மாவட்டங்களிலிருந்து புறப்பட்ட தனியார் பயணிகள் பஸ்வண்டிகள் மீளவும் யாழ். நகரிற்கு வந்து சேர்ந்ததை அவதானிக்க முடிந்தது.

இதற்கிடையில் குறித்த சாரதியும் நடத்துனரும் பிற்பகல் 1.00 மணிக்கு விடுவிக்கப்படுவர் எனப் பொலிஸாரினால் தெரிவிக்கப்பட்டதாகத் தெரிவித்த தனியார் பஸ் உரிமையாளர்கள், பொலிஸார் கூறியதைப் போல் அவர்களை விடுதலை செய்யப்படாததையடுத்து பயணிகள் ஏற்றப்பட்ட நிலையில் யாழ். தனியார் பஸ் தரிப்பிடத்தில் பஸ்வண்டிகளைத் தரித்து நிறுத்தி வைத்ததையும் அவதானிக்க முடிந்தது. அத்துடன் ஏனைய பஸ் வண்டிகளும் பஸ்தரிப்பிடத்தில் நிறுத்தி வைக்கப்பட்டிருந்தன.

இதனைத் தொடர்ந்து பிற்பகல் பொலிஸாரிடம் இருந்து குறித்த நடத்துனரும் சாரதியும் விடுவிக்கப்படுவார்கள் என்று வழங்கப்பட்ட உறுதிமொழியை அடுத்து வெளிமாவட்டங்களுக்கான பயணிகள் பஸ்வண்டிகள் பயணிகளுடன் நேற்றுப் பிற்பகல் 2.30 மணியளவில் மீண்டும் சேவையில் ஈடுபட்டிருப்பதாக வெளிமாவட்டங்களுக்கான யாழ். தனியார் பஸ் நிலையத்தினர் தெரிவித்தனர். (பா)

அனைத்து விடயங்களுக்கும் படையினர்; அரச அதிகாரிகளின் நிலை இது

கண்டிக்குறித்து ஜே.வி.பி.

(கொழும்பு)

இந்த நாட்டின் அனைத்து விடயங்களுக்கும் இராணுவத்தினர் அல்லது விசேட அதிரடிப் படையினரை ஈடுபடுத்தும் மனநிலை தற்போதைய அரசாங்க அதிகாரிகளுக்கு உள்ளதென மக்கள் விடுதலை முன்னணி தெரிவித்துள்ளது.

அதன் ஒரு திட்டமே நேற்று முன்தினம் வெலிக்கடை சிறை

யில் இடம்பெற்றதென மக்கள் விடுதலை முன்னணி விடுத்துள்ள அறிக்கையில் தெரிவிக்கப்பட்டுள்ளது.

வெலிக்கடை சிறைச்சாலை துப்பாக்கிசூட்டு சம்பவம் தொடர்பில் முறையான விசாரணை நடத்தப்பட வேண்டும்.

வெலிக்கடை சிறை மோதலில் 30 பேர்வரை பலியானதாக ஊடகத் தகவல்கள் தெரிவிக்கின்றன.

இந்த எண்ணிக்கை மேலும் அதிகரிக்கக்கூடும்.

சிறைக்குள் தொலைபேசி, போதைப் பொருள் இருப்பது உண்மை. அவை சிறைக்குள் செல்லும் வழியை கண்டுபிடித்து தடுக்க வேண்டும். அதைவிடுத்து இராணுவத்தை விட்டு சோதனை செய்தால் இதுபோல் தான் பலன் கிடைக்கும்.

மனித உயிர்களுடன் விளையாடும் அரசின் இத்திட்டங்களை கண்டிக்கிறோம். மீண்டும் இவ்வாறான சம்பவங்கள் இடம்பெறாது பார்த்துக் கொள்ளவேண்டும். சம்பவம் குறித்து விசாரணை நடத்திப் பாதிக்கப்பட்டோருக்கு நிதி வழங்க வேண்டும் என மக்கள் விடுதலை முன்னணி விடுத்துள்ள அறிக்கையில் தெரிவிக்கப்பட்டுள்ளது.

தப்பியோட முயன்ற கைதிகள் நீதிமன்றில் ஆஜர்படுத்தப்படுவர்

கொழும்பு - வெலிக்கடை சிறைச்சாலையில் நேற்று ஏற்பட்ட கலவரத்தின் போது சிறைச்சாலையை விட்டு தப்பிச் செல்ல முயற்சி செய்தவர்களை நீதிமன்றத்தில் ஆஜர்படுத்துவதற்கு நடவடிக்கை எடுக்கப்பட்டுள்ளது.

வெலிக்கடை சிறைச்சாலையில் கலவரம் முண்டுள்ள நேரம் ஆறு பேர் சிறைச்சாலையை விட்டு தப்பியோட முயற்சி செய்துள்ளனர். சிறைச்சாலை சுவர் உடைந்த போது இவர்கள் தப்பியோட

முயற்சி செய்துள்ளனர். இவர்கள் ஆறு பேரும் பொலிஸாரால் நேற்று கைது செய்யப்பட்டிருந்தனர்.

கைது செய்யப்பட்டவர்கள் பொரளை பொலிஸாரிடம் ஒப்படைக்கப்பட்டுள்ளதாகப் பொலிஸ ஊடகப் பேச்சாளர் தெரிவித்தார். இதன் பின்னதாகப் பொரளை பொலிஸார் இவர்களை நீதிமன்றத்தில் ஆஜர்படுத்துவதற்கான நடவடிக்கைகளை மேற்கொண்டுள்ளனர்.

வாக்குறுதிகள் நிறைவேற்றாவிடின் விளைவுகள் மோசமாக அமையும்

பல்கலை பேராசிரியர் ஓன்றியம் அறிவிப்பு

வாக்குறுதிகள் உரிய முறையில் நிறைவேற்றப்படாவிட்டால் விளைவுகள் மோசமாக அமையும் என பல்கலைக் கழகப் பேராசிரியர் ஓன்றியம் அறிவித்துள்ளது. பல்கலைக் கழகப் பேராசிரியர் ஓன்றியத்திற்கும் அரசாங்கத்திற்கும் இடையில் சில இணக்கப்பாடுகள் ஏற்படுத்திக் கொள்ளப்பட்டன.

இணக்கப்பாடுகளின் அடிப்படையிலேயே கடந்த ஓக்ரோபர் மாதம் 12 ஆம் திகதி தொழிற்சங்கப் போராட்டம் கைவிடப்பட்டதாக ஓன்றியத்தின் தலைவர் நிர்மால் ரஞ்சித் தேவசிறி தெரிவித்துள்ளார்.

எனவே அரசாங்கம் வாக்குறுதிகளை நிறைவேற்றத் தவறினால் மீளவும் பாரியளவில் போராட்டங்களை நடாத்த நேரிடும் என

அவர் சுட்டிக்காட்டியுள்ளார். இணக்கப்பாடுகள் தொடர்பில் அரசாங்கம் எடுத்து வரும் நடவடிக்கைகள் குறித்து உன்னிப்பாக அவதானிக்கப்பட்டு வருவதாகக் குறிப்பிட்டுள்ளார்.

துருப்பிடக்கும் வாகனங்கள்; வருகின்றனர் அதிகாரிகள்

வடபகுதி மக்களுக்கு சொந்தமான சுமார் 4 ஆயிரம் வாகனங்கள் கிளிநொச்சி - முல்லைத்தீவு ஆகிய பிரதேசங்களின் இரு புறமும் உள்ள காடுகளில் துருப்பிடத்து வருகின்றன. இந்த வாகனங்கள் குறித்து விசாரணை நடத்த மோட்டார் வாகனத் திணைக்கள ஆணையாளர் அதிகாரிகளை அனுப்பிவைக்கத் தீர்மானித்துள்ளார்.

வாகனங்களின் இலக்கங்களை பரிசோதித்து அவற்றின் உரிமையாளர்களை அடையாளம் காண்பதற்காக அங்கு செல்ல பாதுகாப்பு தரப்பினரின் பாதுகாப்பை கேட்டுள்ளதாக ஆணையாளர் எச்.எஸ். ஹரிச்சந்திர கூறியுள்ளார். அந்தப் பிரதேசங்களில் கண்ணிவெடிகள் அகற்றப்பட்டுள்ளதா, என்பதை ஆராய்ந்து அதிகாரிகள் அங்கு அனுப்பி வைக்கப்பட உள்ளனர். இதற்கு முன்னர், மோட்டார் போக்குவரத்து திணைக்களம் வாகனங்களை பரிசோதித்து சுமார் 2 ஆயிரம் வாகனங்களை அதன் உரிமையாளர்களுக்கு வழங்கியுள்ளது. மேலும் ஆயிரம் வாகனங்கள் அவற்றின் உரிமையாளர்களுக்கு வழங்கப்பட உள்ளன.

13 ஆவது திருத்தச் சட்டம் ரணில் - விமல் சந்திப்பு

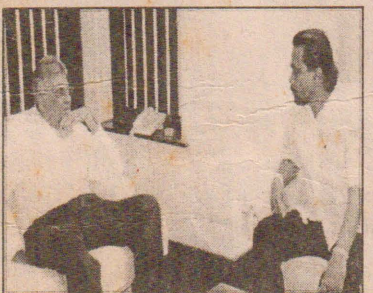

(கொழும்பு)

ஐக்கிய தேசியக் கட்சியின் தலைவர் ரணில் விக்கிரமசிங்க தலைமையிலான குழுவினரும் தேசிய சுதந்திர முன்னணியின் தலைவரும் அமைச்சருமான விமல் வீரவன்ச தலைமையிலான குழுவினரும் நேற்றைய தினம் விசேட சந்திப்பு ஒன்றை நடத்தியுள்ளனர். இதன்போது 13 ஆவது அரசியலமைப்புத் திருத்தம் குறித்து இரண்டு தரப்பினரும் கலந்துரையாடியுள்ளனர்.

நாடாளுமன்றக் கட்டிடத்தில்

இடம்பெற்ற இந்தக் கலந்துரையாடலில், 13 ஆவது திருத்தம் ரத்துச் செய்யப்படவேண்டும் என்பதில் விமல் வீரவன்ச தீவிரமான போக்கை வெளிப்படுத்தியதாக தெரிவிக்கப்பட்டுள்ளது.

எனினும் 13 ஆவது திருத்தத்தை இரத்துச் செய்யும் போது அதற்கான மாற்றுத் தீர்வுகள் குறித்த கருத்துக்கள் ஆராயப்பட வேண்டும் என்று ரணில் விக்கிரமசிங்கவின் தலைமையிலான குழுவினர் குறிப்பிட்டனர்.

இந்தநிலையில் தமது கட்சியின் பொதுச் சபையில் இதுபற்றி இறுதி முடிவை எதிர்பார்ப்பதாக ஐக்கிய தேசியக் கட்சி தெரிவித்துள்ளது.

இந்தச் சந்திப்பின்போது ஐக்கிய தேசியக் கட்சியின் பொதுச் செயலாளர் திஸ்ஸ அத்தநாயக்க மற்றும் எதிர்க்கட்சிப் பிரதமர் கோறடா ஜேன் அமரதுங்க ஆகியோரும் கலந்துகொண்டனர்.

ராஜிவ் கொலையாளி முருகனிடம் கைபேசி, இறுவட்டு மீட்பு

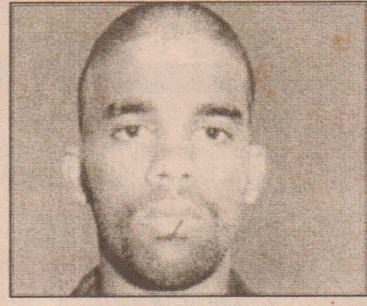

(சென்னை)

வேலூர் மத்திய சிறைச்சாலையில் இந்திய முன்னாள் பிரதமர் ராஜிவ் காந்தி கொலை வழக்கில் மரணதண்டனைக் கைதியாக உள்ள முருகனிடமிருந்து, கையடக்கத் தொலைபேசி, அதற்கான சிம் அட்டை, இறுவட்டு ஆகியவற்றை இலஞ்ச ஒழிப்பு பொலிஸார் கைப்பற்றியதாக தகவல் வெளியாகியுள்ளது.

வேலூர் மத்திய ஆண்கள் சிறையில் இடம்பெறும் முறை கேடுகளை விசாரிப்பதற்காக சிறைத்துறை டி.ஐ.ஜி. கோவிந்தராஜ், இலஞ்ச ஒழிப்பு டி.எஸ். பி. அரி ஆகியோர் தலைமையி

லான இலஞ்ச ஒழிப்பு பொலிஸார் நேற்று முன்தினம் வேலூர் சிறையில் அதிரடி சோதனை நடத்தினர்.

8 மணி நேரம் நடந்த சோதனை முடிவில் சிறை அதிகாரிகள், ஊழியர்களிடமும் விசாரணை நடத்தினர். சிறையடைக்கப்பட்டுள்ள ராஜிவ் கொலையாளி முருகனிடமிருந்து கையடக்கத் தொலைபேசி, சிம் அட்டை, இறுவட்டு ஆகியவற்றை இலஞ்ச ஒழிப்பு பொலிஸார் இதன்போது கைப்பற்றினர்.

கைப்பற்றிய இறுவட்டில் இருந்த காணொளியை பார்த்த போது, அதில் உலக வரைபடம், இலங்கை வரைபடம், முதல், இரண்டாம் உலகப்போர், இலங்கையில் நடந்த படுகொலைகள், விடுதலைப் புலிகளின் தலைவர் பிரபாகரன் குறித்த தகவல் இருந்ததாகவும் சிறைத்துறை வட்டாரத் தகவல்கள் தெரிவிக்கின்றன. இது தொடர்பில் மேலதிக விசாரணைகள் இடம்பெற்று வருவதாகவும் இந்திய ஊடகங்கள் செய்தி வெளியிட்டுள்ளன.

13 ஆவது திருத்தச் சட்டம் இரத்து தேசிய சுதந்திர முன்னணி வழக்கு

(கொழும்பு)

13 ஆவது திருத்தச் சட்டத்தை இரத்துச் செய்யக் கோரி, தேசிய சுதந்திர முன்னணி நாளைய தினம் உயர்நீதி மன்றத்தில் வழக்குத் தாக்கல் செய்யவுள்ளது.

நாட்டின் அரசியல் அமைப்புச் சட்டத்திற்கு முரணாகச் சென்று, இலங்கையில் மாகாண சபை முறைமை ஏற்பட்டுள்ளதால், அதற்கு எதிராக வழக்குத் தாக்கல்

செய்யத் தீர்மானித்துள்ளதாக தேசிய சுதந்திர முன்னணியின் தலைவரும் அமைச்சருமான விமல் வீரவன்ச தெரிவித்துள்ளார்.

13 ஆவது அரசியல் அமைப்புத் திருத்தச் சட்டத்திற்கு எதிராக யோசனைகளை முன்வைக்கும் சந்தர்ப்பம் இருந்தும், அந்தக் கட்சிகள் அரசியல் நோக்கங்களுக்காக அரசியல் அமைப்புச் சட்டத்தில் இருக்கும் ஒரு திருத்தச் சட்டத்தை நீக்குமாறு பெரியளவு ஊடகக் கண்காட்சிகளை நடத்தி வருவதாக இதுசாரி கட்சிகள் தெரிவித்துள்ளன.

கிய மக்கள் சுதந்திர முன்னணியில் அங்கம் வகிக்கும் இந்த கட்சிகள், நாடாளுமன்றத்தில் அல்லது, அமைச்சரவை 13 ஆவது அரசியல் அமைப்புத் திருத்தச் சட்டத்திற்கு எதிராக யோசனைகளை முன்வைக்கும் சந்தர்ப்பம் இருந்தும், அந்தக் கட்சிகள் அரசியல் நோக்கங்களுக்காக அரசியல் அமைப்புச் சட்டத்தில் இருக்கும் ஒரு திருத்தச் சட்டத்தை நீக்குமாறு பெரியளவு ஊடகக் கண்காட்சிகளை நடத்தி வருவதாக இதுசாரி கட்சிகள் தெரிவித்துள்ளன.

அமைச்சர் எஸ்.பி.யின் சகோதரர் தற்கொலைக்கு முயற்சி

மத்திய மாகாண சபையின் தலைவரான சாலிய பண்டார திசாநாயக்க நேற்றுக் காலை தூக்கிட்டு தற்கொலை செய்து கொள்ள முயற்சி செய்ததாகத் தெரிவிக்கப்பட்டுள்ளது. அவர் முதலில் ரிகில்ல கஸ்கட மருத்துவமனையில் அனுமதிக்கப்பட்ட பின்னர் மேலதிக சிகிச்சைக்காக கண்டி பொது மருத்துவமனையில் தீவிர சிகிச்சைப் பிரிவில் சேர்க்கப்பட்டார்.

குடும்ப முரண்பாடு காரணமாகவே இந்த தற்கொலை முயற்சி இடம்பெற்றுள்ளது. தமது குடும்ப முரண்பாடு குறித்து ஏற்கனவே சாலியவின் மனைவி கண்டி பொலிஸில் முறையிட்டிருந்தார். மத்திய மாகாண சபையில் ஐக்கிய தேசியக் கட்சியின் சார்பில் போட்டியிட்டு வெற்றிபெற்ற சாலிய பண்டார திசாநாயக்க மாகாண சபையின் தவிசாளராகக் கடமையாற்றி வருகின்றார்.

சாலிய பண்டார திசாநாயக்கவிற்கு உயிராபத்து கிடையாது என வைத்தியசாலை வட்டாரத் தகவல்கள் தெரிவிக்கின்றன. இந்த நிலையில், இன்றைய தினம் சாலிய திசாநாயக்க பண்டாரவை பொலிஸில் ஆஜராகுமாறு உத்தரவிடப்பட்டுள்ளது. இவர் உயர் கல்வியமைச்சர் எஸ்.பி.திசாநாயக்கவின் சகோதரர் என்பதும் குறிப்பிடத்தக்கது.

80 ஆயிரம் மெற்றிக் தொன் மசகு எண்ணெய் இறக்குமதி

(கொழும்பு)

80 ஆயிரம் மெட்ரிக் தொன் மசகு எண்ணெய் இறக்குமதி செய்யப்பட்டுள்ளதாகவும் எதிர்காலத்தில் மேலும் ஒரு இலட்சத்து 35 ஆயிரம் மெட்ரிக் தொன் மசகு எண்ணெய் இறக்குமதி செய்யப்படவுள்ளதாகவும் இலங்கை பெற்றோலியக் கூட்டுத்தாபனம் விடுத்துள்ள அறிக்கையில் குறிப்பிடப்பட்டுள்ளது.

மசகு எண்ணெய் இறக்குமதி செய்யப்பட்டுள்ளதை அடுத்து சேபுகஸ் கந்த எண்ணெய் சுத்திகரிப்பு நிலையத்தின் சுத்திகரிப்பு நடவடிக்கைகளை மேற்கொள்ள முடிந்துள்ளதாக அந்த அறிக்கையில் தெரிவிக்கப்பட்டுள்ளது.

தற்போது அதிகப்பட்ச கொள்ளளவுடன் சுத்திகரிப்பு மேற்கொள்ளப்பட்டுள்ளதாக சபுகஸ்

கந்த எண்ணெய் சுத்திகரிப்பு நிலையத்தின் சுத்திகரிப்பு முகாமையாளர் நீர் ஐயசேகர தெரிவித்துள்ளார்.

உராய்வு எண்ணெய், மண்ணெண்ணெய், பெற்றோல், டீசல் உட்பட சகல வகையான எரிபொருட்களும் தற்போது உரிய தரங்களின் சுத்திகரிக்கப்பட்டு வருவதாக அவர் மேலும் குறிப்பிட்டார்.