

தினமூரசு

THINAMURASU

Tilko Jaffna City Hotel

- ◆ Banguet Hall
- ◆ Conference Hall
- ◆ Restaurant
- ◆ Luxurious rooms
- ◆ Swimming Pool
- ◆ Gymnasium/Spa

70/6, K.K.S Road, Jaffna.
E-Mail - tilkojaffna@gmail.com
Web - www.Cityhoteljaffna.com

Tel: 0212225969
Hotline: 0212229497
(C2278)

முரசு - 03 திருவள்ளூர் ஆண்டு 2043 தை 13 சனிக்கிழமை (26.01.2013) பக்கங்கள் 20 ஓசை - 118



தமிழ்மக்களை ஏமாற்ற முயற்சிக்கிறார் சம்பந்தன்



- சாடுகிறார் சிவசக்தி ஆனந்தன் -

தமிழ்த் தேசியக் கூட்டமைப்பு என்ற கவசத்தைப் பயன்படுத்திக்கொண்டு தமிழ் மக்களை ஏமாற்றும் முயற்சியில் கூட்டமைப்பின் தலைவர் இரா.சம்பந்தன் ஈடுபட்டுள்ளதாக வன்னி மாவட்ட நாடாளுமன்ற உறுப்பினர் சிவசக்தி ஆனந்தன் கரும் தொனியில் குற்றம் சுமத்தியுள்ளார். மேலும் அவர் தெரிவிக்கையில்,

கடந்த தேர்தல்களில் தமிழ்த் தேசியக் கூட்டமைப்பைப் பலப்படுத்த வேண்டும் என்பதற்காக தமிழ் மக்கள் வாக்களித்தார்கள் தவிர, தமிழரசுக் கட்சியைப் பலப்படுத்துவதற்காக அல்ல எனத் தெரிவித்துள்ள தமிழ்த் தேசியக் கூட்டமைப்பின் வன்னி மாவட்ட நாடாளுமன்ற உறுப்பினர் சிவசக்தி ஆனந்தன், தமிழரசுக் கட்சியின் கிளைகளைத் திறப்பதன் மூலமாக கூட்டமைப்பைப் பலப்படுத்தப் போவதாக சம்பந்தன் தெரிவித்திருப்பது கூட்டமைப்பை மேலும்

அரசு போக்குவரத்து சேவையாழில் ஸ்தம்பிக்கும் ஆபத்து

(திருநெல்வேலி)

இ.போ.ச.வின் யாழ். சாலைக்கு தினமும் 25000 லீற்றர் டீசல் தேவைப்படுவதாகவும் இதற்காக 2 இலட்சத்து 89 ஆயிரம் ரூபாய் செலவிடப்பட வேண்டியுள்ளதாகவும் தெரிவிக்கப்பட்டுள்ளது. இதனைச் சரிசெய்யும் வகையில் இ.போ.ச. வின் வருமானம் போதாமல் இருப்பதால் பெற்றோலியக் கூட்டுத்தாபனத்திலிருந்து டீசல் பெற்றுக்கொள்வதில் பெரும் நெருக்கடி நிலைமை தோன்றியிருப்பதாகவும் இ.போ.ச. வட்டாரங்களிலிருந்து தெரியவருகின்றது. ஊழியர்களுக்கான சம்பளம், பேருந்துகள் பராமரிப்பு, எரி பொருள் செலவு என்பவற்றை பெற்றுக்கொள்ளப்படும் மாத வருமானத்திலிருந்து

அமெரிக்க இராஜதந்திரிகள் இன்று கொழும்பு விரைவு

(கொழும்பு)

அமெரிக்காவின் சிரேஷ்ட இராஜதந்திரிகள் குழு ஒன்று இன்று அவசர விஜயம் ஒன்றை மேற்கொண்டு கொழும்புக்கு வருகைதரவுள்ளது. இக்குழுவின் இலங்கையின் பிந்திய அரசியல் விவகாரங்கள் குறித்தும் ஏனைய விவகாரங்கள் குறித்தும் களநிலையில் பேச்சுக் களை நடத்தவுள்ளனர். கொழும்பில் உயர்மட்ட இராஜதந்திரிகள் மற்றும் முக்கியஸ்தர்களை அமெரிக்க இராஜதந்திரிகள்

இந்திய வெளிவிவகார அமைச்சர் சந்திரிகாவுடன் பேசியது என்ன?

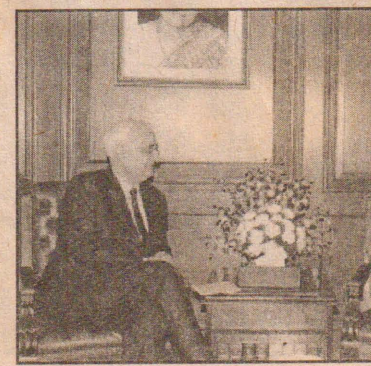

கொழும்பு அரசியலில் பரபரப்பு (கொழும்பு)

இந்திய வெளிவிவகார அமைச்சர் சல்மான் குர்சித், இலங்கையின் முன்னாள் ஜனாதிபதி சந்திரிகா குமார துங்கவை புதுடில்லியில் சந்தித்துப் பேசியுள்ளார். இச்சந்திப்பு கடந்த புதன்கிழமை சந்திரிகா - சல்மான் குர்சித் ஆகியோருக்கிடையில் புதுடில்லியில் இடம்பெற்றுள்ளது. சந்திரிகாவுடனான சந்திப்பின் போது, பல்வேறு இருதரப்பு விவகாரங்கள் குறித்து கலந்துரையாடப்பட்டதாக, இந்திய வெளிவிவகார

எமது அரசியல் போராட்டம் மக்களின் வாழ்வுக்கு வழிகாட்டும்



(யாழ்ப்பாணம்)

எமது அரசியல் போராட்டம் வேறு, சக தமிழ் அரசியல் கட்சிகளின் போராட்டம் வேறு, நாம் இருப்பதைப் பாதுகாத்துக் கொள்வதற்காகவும் எதைப் பெற்றுக்கொள்ள முடியுமோ அதைப் பெற்றுக்கொள்வதற்காகவும் போராடி வருகின்றோம். ஆனால் அவர்களின் போராட்டம் அழிவுக்கான போராட்டம். தமிழ் மக்களுக்கு கிடைக்க வேண்டியதை கிடைக்காமல் செய்கின்ற போராட்டம் என்று பாரம்பரிய கைத்தொழில்கள் மற்றும் சிறு தொழில் முயற்சி அபிவிருத்தி அமைச்சர் கே.என்.டக்ளஸ்

கடலில் மூழ்கி இளைஞன் பலி

நாவாந்துறையில் சோகம் (யாழ்ப்பாணம்)

கடலில் குளிக்கச்சென்ற இளைஞன் ஒருவன் கடலில் மூழ்கி பலியான சம்பவம் ஒன்று நாவாந்துறை கடலில் நேற்று இடம்பெற்றுள்ளது. நாவாந்துறையை சேர்ந்த 22 வயதான மயில்வாகனம் டிலக்ஷன் என்ற இளைஞனை இவ்வாறு பலியாகியுள்ளார். படகொன்றில் 15 இளைஞர்களுடன் கடலுக்கு குளிக்கச் சென்றபோதே குறித்த இளைஞன் கடலில் மூழ்கி பலியாகியுள்ளதாக தெரிவித்த

ஜெனிவா கூட்டத்தொடரை ரஜீவ் விஜேசிங்க புறக்கணிப்பார்

(கொழும்பு)

ஜெனிவாவில் எதிர்வரும் மார்ச் மாதம் இடம்பெறும் மனித உரிமைகள் கூட்டத்தொடரில் ரஜீவ் விஜேசிங்க கலந்துகொள்ளப் போவதில்லை என்று அறிவித்துள்ளார். அத்துடன் குற்றவியல் பிரேரணைக்கு வாக்களிக்காமல் தொடர்பில் தமக்கு எதிராக ஒழுக்காற்று நடவடிக்கை மேற்கொள்ளப்படுவது தொடர்பில் இதுவரையிலும் அறிவிக்கப்படவில்லை என்று நாடாளுமன்ற உறுப்பினர் ரஜீவ் விஜேசிங்க தெரிவித்துள்ளார். குற்றவியல் பிரேரணை தொடர்பான வாக்களிப்பு இடம்பெற்ற சமயத்தில் நாடாளுமன்றத்தில்

மட்டுவில் பாடசாலைகளில் எறிகணைகள் மீட்பு

(சாவகச்சேரி)

அத்திபாரம் வெட்டிய சமயம் வெடிகளாக நிலையில் எறிகணைகள் இரண்டு மீட்கப்பட்டுள்ளன. சம்பவம் பற்றி மேலும் தெரியவருவதாவது, மட்டுவில் சந்திரபுர ஸ்கந்த வரோதய மகா வித்தியாலயத்தில் புதிய விஞ்ஞான ஆய்வு கூடத்திற்கான கூட்டம் அமைக்கும் வேலைகள் ஆரம்பமாகியுள்ளன. கடந்த புதன்கிழமை இதற்கான அத்திபாரக் கிடங்கு வெட்டும்போது இரண்டு மோட்டார்

அபிவிருத்தி நடவடிக்கையில் பாரபட்சமற்ற செயற்பாடு

வலி. தெற்குப் பிரதேச சபைத் தலைவர் புகழாரம்



வலி.தெற்கு பிரதேச சபையின் கீழான சன்னாகம் மற்றும் மருதனார்மடம் சந்தைகள் புனரமைத்து அபிவிருத்தி செய்வதற்கான நடவடிக்கைகள் முன்னெடுக்கப்படுமென அமைச்சர் டக்ளஸ் தேவானந்தா தெரிவித்தார்.

சன்னாகத்தில் புதிதாக நிர்மாணிக்கப்பட்ட பேருந்து நிலையத்தினை நேற்று திறந்து வைத்து உரையாற்றும் போதே அவர் இவ்வாறு தெரிவித்துள்ளார்.

அவர் மேலும் தெரிவிக்கையில், மக்களுக்கு சிறப்பான சேவைக்காக இந்நிலையத்தினை திறந்து வைப்பதில் நான் மகிழ்ச்சியடைகின்றேன். இப்பகுதியின் அபிவிருத்திக்கு கென தபால் நிலையம், குடிநீர் போன்ற கோரிக்கைகள் ஏற்கனவே என்னிடம் முன்வைக்கப்பட்டுள்ள நிலையில் அவை தொடர்பில் கவனம் செலுத்தப்பட்டு நிச்சயம் அவை நிறைவேற்றித் தரப்படுமென்பதுடன், பிரதேச சபைத் தவிசாளரால் முன்வைக்கப்பட்ட கோரிக்கைகளும் கவனத்தில் கொள்ளப்படும் என்றார்.

பிரதேச சபையின் அபிவிருத்திக்கு மாகாணசபையும் பல்வேறு உதவித் திட்டங்களை வழங்கி வரும் நிலையில் எதிர்காலங்களில் முக்கிய சந்தைகளாக விளங்கும் சன்னாகம் மற்றும் மருதனார்மடம் சந்தைகளை நவீனமுறையில் புனரமைப்பு செய்வதற்கான நடவடிக்கைகள் முன்னெடுக்கப்படுமென்றும் தெரிவித்தார்.

வலி.தெற்கு பிரதேச சபைத் தவிசாளர் பிரகாஸ் தலைமையில் நடைபெற்ற இந்நிகழ்வில் அவர் தலைமையுரையாற்றும் போது, பல்வேறு அபிவிருத்திகளில் மாகாண சபை பாரபட்சமின்றி செயற்படுவதாகவும் இவ்வாறான அபிவிருத்தி நடவடிக்கைகளில் அமைச்சர் டக்ளஸ் தேவானந்தாவும் வடமாகாண ஆளுநர் சந்திரசிறியும் தமது முழுமையான பங்களிப்பை வழங்கி வருகின்றனர் என்றும் சுட்டிக்காட்டினார்.

குறித்த தொகுதி கப்பட்ட மாகாண அபிவிருத்தி நன்கொடை 2012 திட்டத்தின் கீழ் 10 மில்லியன் ரூபா நிதியொதுக்கீட்டில் புதிதாக நிர்மாணிக்கப்பட்ட இப்பேருந்து நிலையம் மக்கள் பயன்பாட்டிற்காக இன்றையதினம் சம்பிரதாயபூர்வமாகத் திறந்து வைக்கப்பட்டுள்ளது.

முன்பதாக சன்னாகம் சந்திப்பகுதியில் அமைந்துள்ள முனியப்பர் ஆலயத்தில் வழபாடுகளில் கலந்து கொண்ட அமைச்சர் வலி. தெற்கு பிரதேச சபைத் தவிசாளர் பிரகாஸினால் பொன்னாடை போர்த்தி, மாலை அணிவித்து கௌரவிக்கப்பட்டார். தொடர்ந்து மங்கள வாத்தியம் சகிதம் நிகழ்விடத்திற்கு அமைச்சர் மற்றும் ஏனையோர் அழைத்துச் செல்லப்பட்டு நிகழ்வுகள் நடைபெற்றன.

இந்நிகழ்வில் மாவட்ட உள்ளூராட்சி உதவி ஆணையாளர் ஜெயகரன், பிரதேச சபைச் செயலாளர் திருமதி முருகானந்தம், ஈ.பி.டி.பி.யின் யாழ். மாவட்ட அமைப்பாளர் கமலேந்திரன், ஈ.பி.டி.பி.யின் வலி. வடக்கு பிரதேச இணைப்பாளர் ஜெயபாலசிங்கம் (அன்பு) உட்பட பலர் கலந்து கொண்டனர்.

குடும்பம் பெண்ணை காணவில்லை; கனடாவிலிருந்து வந்த கணவர் முறைப்பாடு

வடமராட்சி பிரதேசத்தின் அலவாய் மேற்கு, திக்கத்தைச் சேர்ந்த குடும்பம் பெண்ணொருவர் 35 பவுண்ட் தங்க நகைகள் மற்றும் 15 இலட்சம் ரூபா பணத்துடன் காணாமல் போயுள்ளதாக நேற்று முன்தினம் பருத்தித்துறை பொலிஸ் நிலையத்தில் முறைப்பாடு செய்யப்பட்டுள்ளது. மனைவி காணாமல் போனதையறிந்து கனடாவிலிருந்து வருகை தந்த கணவனே இந்த முறைப்பாட்டைச் செய்துள்ளார்.

நான்கு வயதுப் பிள்ளையின் தாயாரான க.வசந்தகுமாரி (வயது 29) என்பவரே கடந்த வாரம் காணாமல் போயுள்ளார். இவரிடம் கடந்த சில வாரங்களுக்கு முன்னர் பணம் கேட்டு தொலைபேசி மூலம் அச்சுறுத்தல் விடுக்கப்பட்ட நிலையிலேயே இவர் காணாமல் போயுள்ளதாக பொலிஸ் முறைப்பாட்டில் தெரிவிக்கப்பட்டுள்ளது. இச் சம்பவம் தொடர்பாக மேலும் தெரியவருவதாவது, அலவாய் மேற்கு திக்கத்தைச் சேர்ந்த இந்தப் பெண்ணின் கணவர் தொழில் நிமித்தம் கனடாவிற்குச் சென்றிருந்தார். இவரின் மனைவியும் நான்கு வயது பிள்ளையும் திக்கத்தில் வசித்து வந்தனர். அண்மையிலேயே இவர்கள் புதிய வீடொன்றைக் கட்டிப் புதுமனைப்பு குவியாவையும் நடத்தியிருந்தனர். இந்த நிலையில் கனடாவிலுள்ள இவரின் கணவரிடம் பணம் கேட்டு தொலைபேசி மூலமாக அச்சுறுத்தல் விடுக்கப்பட்ட அதே வேளை, பணம் தரவிட்டால் வீண் விபரீதங்கள் ஏற்படுமென்று அச்சுறுத்தியதுடன், திக்கத்திலிருந்து மனைவிக்கும் இதேபோல் அச்சுறுத்தல் விடுக்கப்பட்டதாகக் கூறப்படுகின்றது. இந்த அச்சுறுத்தல்களின் பின்னணியில் தேவரையாளியைச் சேர்ந்த இளைஞர் ஒருவர் உள்ளதாகப் பொலிஸ் நிலையத்தில் முறைப்பாடு செய்யப்பட்டுள்ளது. இந்த முறைப்பாட்டைத் தொடர்ந்து பொலிஸார் தீவிர விசாரணைகளை மேற்கொண்டு வருகின்றனர்.

தைப்பூச பெருவிழா

சாவகச்சேரி வேம்பிராய் சமரசுத்த சன்மார்க்க சத்திய ஞானக் கோட்டத்தின் தைப்பூச பெருவிழா கடந்த 13 ஆம் திகதி ஆரம்பமாகி நடைபெற்று வருகிறது. இதில் விசேட நிகழ்வாக இன்று காலை 8.30 மணிக்கு தயவுச் செல்வன் இராமலிங்கம் தயானந்தன் ஆலயக் கொடியைக் கோட்டமுன்றலில் ஏற்றிவைப்பார். நாளை ஞாயிற்றுக்கிழமை அதிகாலை 3.00 மணிக்கு சொற்பொழிவும், காலை 10.30 மணிக்கு பரிசளிப்பு வைபவமும் இடம்பெறவுள்ளது. இதில் கோட்டத்தினால் கடந்த வருடம் தைப்பூச தினத்தன்று நடத்தப்பட்ட பொதுஅறிவுப் போட்டியில் வெற்றிபெற்ற சாவகச்சேரி இந்துக்கல்லூரி மாணவர்களான இ.கௌசிகன், இ.சோபனா, கு.மிதுலன் ஆகியோருக்கு சிறப்புப்பரிசில்களும் கலந்துகொண்ட மாணவர்களுக்கு நினைவுப் பரிசில்களும் வழங்கப்படவுள்ளது. தொடர்ந்து பிற்பகல் 2.00 மணிக்கு "துளிர் விடும் தேவர்கள்" குறும்பட வெளியீடும் இடம்பெறவுள்ளது. குறும்பட படைப்பாளியான தயவுத்திரு குமரநாதன் (ஆசிரியர்) தலைமையில் குறும்பட வெளியீட்டு நிகழ்வு இடம்பெறவுள்ளது. (11)

திருடப்பட்ட நகை வாங்கியில் அடைவு

(ஊர்காவற்றுறை) கடந்த 17 ஆம் திகதி எழுவைத் தீவுப் பகுதியில் வீடுடைத்து திருடப்பட்ட தங்க நகையை யாழ். ஹற்றன் நசனல் வங்கியில் திருடர்களால் அடைவு வைக்கப்பட்ட சம்பவம் ஒன்று நடைபெற்றுள்ளது.

கடந்த 17 ஆம் திகதி மேற்படி பகுதியில் வீடுடைத்து 20 ஆயிரம் ரூபா பெறுமதியான தங்க நகை ஒன்றை திருடர்கள் கொள்ளையிட்டுச் சென்றிருந்தனர். இந்தச் சம்பவம் தொடர்பில் ஊர்காவற்றுறைப் பொலிஸில் பாதிக்கப்பட்டவர்களால் முறைப்பாடு ஒன்று பதிவு செய்யப்பட்டதை அடுத்து இருவர் சந்தேகத்தின் பேரில் கைது செய

யப்பட்டு விசாரணைக்குட்படுத்தப்பட்ட போது அவர்கள் கொள்ளையிட்ட நகையை யாழ். ஹற்றன் நசனல் வங்கிக் கிளையில் அடைவு வைத்திருந்தது தெரியவந்துள்ளது. இதனை அடுத்து அந்த நகை அங்கிருந்து பொலிஸாரினால் மீட்கப்பட்டதுடன் சந்தேக நபர்கள் இருவரும் ஊர்காவற்றுறை நீதிமன்றின் முற்படுத்தப்பட்டதாகவும் தெரிய வருகின்றது.

நேற்று யாழ். சிரேஷ்ட பொலிஸ் அத்தியட்சகர் காரியாலயத்தில் நடைபெற்ற வாராந்த செய்தியாளர் சந்திப்பில் யாழ். பிரதிப் பொலிஸ்மா அதிபர் இரத்த தகவலைத் தெரிவித்தார். (பா.)



பிளவுஸ் ஹாஜியார் பௌண்டேசன் யாழ். மாவட்ட அலுவலர் சம்மேளனத்துடன் இணைந்து நடாத்திய ஹிஜிரி 1431 முஹர்ரம் இஸ்லாமியப் போட்டியின் பரிசளிப்புவிழா நேற்று யாழ். ஒஸ்மேனியாக் கல்லூரியில் நடைபெற்றபோது யாழ். மாவட்ட சிரேஷ்ட பொலிஸ் அத்தியட்சகர் ஜனாப். M.C.M. முஹம்மது ஜிப்ரீ உரையாற்றுவதையும் ஊடகவியலாளர் ஒருவர் கௌரவிக்கப்படுவதையும் காணலாம். (10)

சான்றிதழ் வழங்கல்

(கிளிநொச்சி) கிளிநொச்சி விநாயகர்புரம் பகுதியில் உள்ள தையல் பயிற்சி நிலையத்தில் பயிற்சி பெற்றவர்களுக்கு சான்றிதழ் வழங்கும் நிகழ்வு கடந்த செவ்வாய்க் கிழமை நடைபெற்றது. அருட்தந்தை ஜேசுவான் அடிகளார் தலைமையில் நடைபெற்ற இந்நிகழ்வில் கரைச்சிப்

பிரதேச செயலர் கோ.நாகேசுவரன் பிரதம விருந்தினராகக் கலந்துகொண்டு பயிற்சியை நிறைவு செய்தவர்களுக்குச் சான்றிதழ்களை வழங்கி வைத்தார். இந்நிகழ்வில் கிருஷ்ணபுரம் கிராம அலுவலர் மற்றும் கிராம மட்ட பொது அமைப்புகளின் பிரதிநிதிகள் ஆகியோர் கலந்து கொண்டனர். (10)



விவசாயக் கூட்டுறவுச் சங்கங்களிடையே கூட்டுறவுத் திணைகளைத் தால் வடமாகாண ரீதியில் நடத்தப்பட்ட முகாமத்துவ அபிவிருத்திப் போட்டியில் யாழ். குடாநாட்டு விதை உற்பத்திச் கூட்டுறவுச் சங்கம் முதலிடத்தைப் பெற்றுக்கொண்டது. இதில் சங்கத் தலைவர், பொதுமுகாமையாளர் மற்றும் சங்கப்பிரதிநிதிகள் விருதுடன் நிற்பதைக் காணலாம். (11)

நடமாடும் சேவை

(ஆணைக்கோட்டை) மானிப்பாய் பொலிஸார் நடத்தும் நடமாடும் சேவை இன்று காலை 9.00 மணி முதல் பொலிஸ் நிலைப் பொறுப்பதி காரி மல்கம் பேஸ்க் தலைமையில் காக்கைதீவில் உள்ள பொது மண்டபத்தில் இடம்பெறவுள்ளது. இந் நடமாடும் சேவையில் பிறப்பு, இறப்பு, திருமணப் பதிவுகள் உள்ளிட்ட சேவைகள் இடம்பெறவுள்ளன. (104)

புதிய நிர்வாகத் தெரிவு

(ஆணைக்கோட்டை) இலங்கை தனியார் பஸ் சங்கத்தின் பொதுக்கூட்டமும் புதிய நிர்வாகத் தெரிவும் நேற்று கொழும்பில் இடம்பெற்றது. இதன் தலைவராக மீண்டும் கெழுனு விஜயரட்ண அவர்களும், உப தலைவராக யாழ். பிராந்திய கூட்டிணைக்கப் பெற்ற பஸ்கம்பனிகளின் இணைய தலைவர் பொ.கெங்காதரன் அவர்களும் தெரிவுசெய்யப்பட்டுள்ளனர்.

உழவர் தினவிழா

சாவகச்சேரி பூவேந்தன் பாலர்பகல் பராமரிப்பு நிலைய தைப்பூசம் மற்றும் உழவர் தின விழா நாளை ஞாயிற்றுக்கிழமை காலை 7.30 மணிக்கு நிலையத் தலைவரவை. இராசரத்தினம் தலைமையில் நிலைய வளாகத்தில் நடைபெறவுள்ளது. இந்நிகழ்வில் அனைவரையும் கலந்து சிறப்பிக் குமாறு நிலைய ஸ்தாபகர் மகா விங்கம் அறிவித்துள்ளார். (11)

சிறுமி மீது வன்புணர்வு நபர் பொலிஸாரால் கைது

(கிளிநொச்சி)

கிளிநொச்சி வட்டக்கச்சி பிரதேசத்தில் 13 வயது சிறுமி ஒருவரை சித்தப்பா முறையான ஒருவர் தொடர்ச்சியாக பாலியல் துஷ்பிரயோகத்திற்கு உட்படுத்திவந்தார் என்ற குற்றச்சாட்டின் பேரில் குறித்த நபர் கடந்த புதன்கிழமை கிளிநொச்சி பொலிஸாரினால் கைது செய்யப்பட்டு கிளிநொச்சி நீதிமன்றத்தில் முற்படுத்தப்பட்டுள்ளதாக யாழ்ப்பிரதிப்பொலிஸ் மா அதிபர் எரிக் பெரேரா தெரிவித்துள்ளார்.

நேற்று யாழ்ப்பிரேஸ்ட் பொலிஸ் அத்தியட்சகர் காரியாலயத்தில் நடைபெற்ற வாராந்த செய்தியாளர் சந்திப்பில் கலந்துகொண்ட அவர் இவ்வாறு தெரிவித்தார்.

கைது செய்யப்பட்டவர் 40 வயதுடையவர் எனவும் மேலும் தெரிய வருகிறது. இந்தச் சம்பவம் குறித்து முறைப்பாடு ஒன்று கிளிநொச்சி பொலிஸ் நிலையத்தில் பதிவு செய்யப்பட்டதை அடுத்து இவர் கைது செய்யப்பட்டதாகவும் மேலும் தெரிய வருகிறது. (பா)

“கைகொடுக்கும் நண்பர்கள்” யாழ்வு அங்குராப்பணம்

(யாழ்ப்பாணம்)

இங்கிலாந்தில் தலைமை யகத்தைக் கொண்டு உலகம் பூராகவும் தற்கொலைத்தடுப்புச் செயற்பாடுகளில் ஈடுபட்டு வரும் ‘சமரிட்டன்ஸ்’ நட்புடன் ஆதரிப்போர் இயக்கம் யாழ்ப்பாணத்தில் தனது அமைப்பை ஆரம்பிக்கவுள்ளது.

இதன் அங்குராப்பண நிகழ்வு நாளை ஞாயிற்றுக் கிழமை காலை 10 மணிக்கு 104, நான்காம் குறுக்குத்தெருவில் இடம்பெறவுள்ளது.

‘கைகொடுக்கும் நண்பர்கள்’ என்னும் அமைப்பு கடந்த 38 வருடங்களாக இலங்கையில் இயங்கி வரும் சமீதரயோ தொண்டு நிறுவனத்தின் 11 ஆவது கிளையாகச் செயற்படவுள்ளதுடன் இந்த அமைப்பின் பணியகத்தை யாழ்ப்பாணப் பல்கலைக்கழகத்தின் மருத்துவ

பீடத் தலைவர் கலாநிதி ச.பால குமார் சம்பிரதாய பூர்வமாகத் திறந்து வைக்கவுள்ளார்.

உள ரீதியாகப் பலவீனப் பட்டு மனத் தளர்வினாலோ தாங்க முடியாத துயரத்தினாலோ தற்கொலையில் நாட்டம் கொள்வோருடைய தற்கொலை உந்துதலை நீக்கி வைப்பதே கை கொடுக்கும் நண்பர்களின் முதன்மையான நோக்கம் எனத் தெரிவிக்கப்படுகிறது.

இத்தகையோருக்கு உணர்வு ரீதியான ஆதரவு வழங்கவும், அவர்கள் கூறுவதைப் பொறுமையுடன் செவிமடுத்து அவர்கள் பிரச்சினைகளுக்கு அவர்களே தீர்வைக் காண உதவும் தன்னார்வத் தொண்டர்களுக்கு ஏற்கனவே விசேடப்பயிற்சிகள் வழங்கப்பட்டுள்ளன.

இப்பணிமனை வாரத்தின்

எல்லா நாட்களிலும் பிற்பகல் 12.30 மணி முதல் பிற்பகல் 4.30 மணி வரை திறந்திருக்கும் ஆதரவு தேவைப்படுவோர் 021 222 8117 என்ற தொலைபேசி எண்ணில் தொடர்பு கொள்ளலாம். அல்லது நேரில் பணிமனைக்கு வரலாம் என அமைப்பின் தலைவர் தெரிவித்துள்ளார்.

துணுக்காய் கல்வி வலயத்தில் வலயமட்ட கால்கோள் விழா

(மாங்குளம்)

துணுக்காய் வலயத்தில் உள்ள 60 பாடசாலைகளில் 54 பாடசாலைகளில் 2013 இல் தரம் 1 இல் 600 மாணவர்கள் அனுமதிக்கப்பட்டுள்ளனர்.

இதற்கான கால்கோள் விழா அண்மையில் 53 பாடசாலைகளில் பாடசாலை மட்டத்திலும் வலயமட்டத்தில் முல்லைத்தீவு கரிப்பட்டமுறிப்பு அ.த.க. பாடசாலையிலும் விழா நடாத்தப்பட்டது.

இதில் வலயமட்ட நிகழ்வில் தரம் 1 ஆசிரியரின் வரவேற்புரை, தரம் 2 மாணவர்களின் வரவேற்பு நடனத்தைத் தொடர்ந்து பிரதிக்கல்விப்பணிப்பாளர் கு.விஜயபாலாவின் ஆசியுரை யுடன் நிகழ்வுகள் ஆரம்பமாகின. பாடசாலை முதல்வர் இ.பேரின் பநாதன் தலைமையுரையில் பாடசாலையின் கல்வி பௌதீக வள உயர்ச்சி தொடர்பாகக் கூறினார். தொடர்ந்து தரம் 2 மாணவனின் கவிதை, தரம் 1 மாணவர்களின் அபிநயப் பாடல், தரம் 2 மாணவனின் ஆங்கிலப்பாடல், ஆரம்பக் கல்வி மாணவர்களின் கண்

அரசின் திட்டங்களின் கீழும் வழங்கப்பட்டது.

இதன்படி இந்திய வீட்டுத் திட்டம், உலக வங்கி வீட்டுத் திட்டம் மற்றும் அரச சார்பற்ற நிறுவனங்களான யு.என்.டி.பி, ஜ.ஓ.எம் உள்ளிட்ட நிறுவனங்களினால் இவ்வாறு இடம் பெயர்ந்த மக்களுக்கு வீட்டுத் திட்டம் வழங்கப்பட்டு வீடுகள் நிர்மாணிக்கப்பட்டது.

இதில் கரைத்துறைப்பற்று பிரதேச செயலர் பிரிவில் 3

ஆயிரத்து 454 வீடுகளும், மாந்தை கிழக்கு பிரதேச செயலர் பிரிவில் 936 வீடுகளும், துணுக்காய் பிரதேச செயலர் பிரிவில் ஆயிரத்து 138 வீடுகளும், ஓட்டுசுட்டான் பிரதேச செயலர் பிரிவில் ஆயிரத்து 945 வீடுகளும், புதுக்குடியிருப்பு பிரதேச செயலர் பிரிவில் ஆயிரத்து 359 வீடுகளும், வெலிஓயா பிரதேச செயலர் பிரிவில் 608 வீடுகளும் நிர்மாணிக்கப்பட்டுள்ளதடன் சில வீடுகள் நிர்மாணிக்கப்படும் வருகின்றன.

யுத்தத்தினால் இடம் பெயர்ந்து மிகவும் பின்தங்கிய நிலையில் வாழும் மக்களை வாழ்வாதார ரீதியாகவும் அபிவிருத்தியூடாகவும் மேம்படுத்தும் வகையில் வீட்டுத்திட்ட வசதிகள் வழங்கப்பட்டு வீடுகள் நிர்மாணிக்கப்பட்டுள்ளதாக தெரிவிக்கப்படுகிறது.

இத்தகைய செயற்திட்டத்தால் பல குடும்பங்கள் நன்மையடைந்துள்ளதாகவும் இச்செயற்திட்டம் தற்போது நடைமுறைப்படுத்தப்பட்டு வீடுகளும் மக்களுக்கு நிர்மாணிக்கப்பட்டு வருவதாகவும் முல்லைத்தீவு மாவட்ட செயலக தகவல்கள் தெரிவித்துள்ளன. (04)

சொற்பொழிவு

(யாழ்ப்பாணம்)

சின்மய மிஷன் வதிவிட ஆச்சாரியார் ஜாக்கிரத சைதன்ய சுவாமிகளின் ‘தியானமும் வாழ்க்கையும்’ என்னும் விடயம் பற்றிய சிறப்புச் சொற்பொழிவு இன்று சனிக்கிழமை காலை 7 மணிக்கு நடைபெறவுள்ளது.

இச்சொற்பொழிவு நிகழ்வு யாழ்ப்பிரதேச வெலி பழம் கிணற்றடி பிள்ளையார் ஆலய கல்யாண மண்டபத்தில் நடைபெறவுள்ளது.

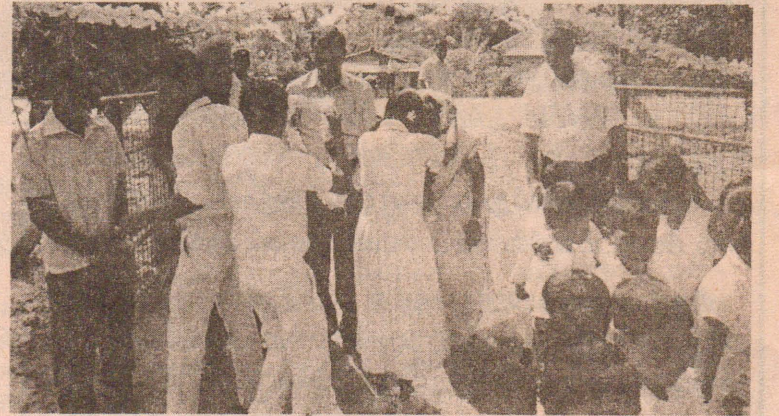

ணன் நடனம், சிறுவர் நாடகம் என்பன இடம்பெற்றன.

அடுத்து பரிசளிப்பு வைபவத்தில் தரம் 1 மாணவர்களைப் பாராட்டி விருந்தினர்களினால் பரிசில்கள் வழங்கப்பட்டன. அடுத்து பிரதமவிருந்தினர் வலயக்கல்வி பணிப்பாளர்

திருமதி.மாலினிவென்றன் தரம் 1 மாணவர்களை வாழ்த்தி கால்கோள் விழாவின் முக்கியத்துவம், கற்றல் கற்பித்தல் செயற்பாடுகள் தொடர்பாக தெரிவித்துடன் வலயமட்ட கால்கோள் விழாவிற்கு பாடசாலையின் ஒத்துழைப்பிற்கு பாராட்டும் தெரிவித்தார்.

ஓரே காலத்தில் மதகுகள் புனரமைப்பு நெருக்கடியில் போக்குவரத்து

(குருநகர்)

யாழ்ப்பிரதேசத்தில் வடக்குச் சந்தி தொடக்கம் பூநாறி மரத்தடி வரையான காங்கேசன் துறை வீதியில் மட்டும் ஏழுக்கும் மேலான வடிகால்கள் மதகுகள் ஓரே காலகட்டத்தில் புனரமைக்கப்பட்டு வருகின்றன.

அதேவேளை யாழ்ப்பிரதேச மாநகர கோயில் முன்பாக

புதிதாக வடிகால் அமைக்கும் வேலைகளும் தொடங்கப்பட்டுள்ளது. வீதியின் இருமருங்குகளிலும் பள்ளம் வெட்டப்பட்டு விடப்பட்டுள்ளது.

வீதி அகலிப்பு வேலைகளால் மேற்கூறிய இடங்களில் இடப்பாடுகளுக்கு மத்தியிலேயே போக்குவரவுகளும் நடைபெற்றுக் கொண்டிருக்கின்றன. கரணம் தப்பினால் மரணம் என்னும் நிலைமையே பிரயாணங்களின் போதும் ஏற்பட்டுள்ளன.

இதனூடே வயோதிபர், சிறுவர், நோயாளிகள், பெண்கள் நடந்தும் மிதிவண்டிகளிலும் பயணிக்கையில் உயிர்ப்பத்து ஏற்படும் பயங்கரம் சூழ்வதால் ஓரே வேளையில் அனைத்து வேலைகளையும் ஆரம்பித்து நடத்தாமல் மட்டுப்படுத்தி நடத்துமாறு கே.கே.எஸ். வீதி பயணிகளை வேண்டுகை விடுக்கின்றனர். (68)



உயில் கலை இலக்கிய சங்கத்தின் ஏற்பாட்டில் நூலகர் என்.செல்வராசா அவர்களுடனான சந்திப்பு அண்மையில் நெல்லியடி மத்திய மகாவித்தியாலய மண்டபத்தில் நடைபெற்றது. இதில் நூலகர் உரையாற்றுவதையும், கலந்து கொண்டு ஆர்வலர்களையும் காணலாம். (62)

அடையாள அட்டை கண்டுபிடிப்பு

ஊரெழுவைச் சேர்ந்த செல்லர் பாலசிங்கம் என்பவருடைய தேசிய அடையாள அட்டை (602214486V) கண்டுபிடிக்கப்பட்டு திணைமுரசு காரியாலயத்தில் ஒப்படைக்கப்பட்டுள்ளது. உரியவர் காரியாலயத்திற்கு வந்து பெற்றுக்கொள்ள முடியும்.

முன்னோக்கி செல்லும் போது கனிவாயிரு. ஒருவேளை பின்னோக்கி வரநேரிட்டால் யாராவது உதவுவார்கள். - பொன்மொழி.

தீனமுரசு

இல:373, பிரதான வீதி, யாழ்ப்பாணம்.

தொலைபேசி : 0212223628, கைத்தொலைபேசி : 0777193264

தொலைநகல் : 0212221811, thinamurasu@live.com

Online : www.thinamurasu.net

வெட்கப்பட வேண்டிய தமிழர்கள்!

நேற்று மாலை யாழ்ப்பாணத்தில் 13வது திருத்தச் சட்டத்தின் சாதக பாதகங்களை அலசும், பயன்மிக்க கூட்டமொன்று நடைபெற்றது. கூட்டத்தின் முடிவில் கலந்துகொண்ட நேரத்தின் போது தெரிவிக்கப்பட்ட ஒரு கருத்து மிகுந்த அதிர்ச்சியளிப்பதாக இருந்தது.

யாழ்ப்பாண சமூகத்தின் பிரமுகர் ஒருவர், 13வது திருத்தம் பற்றிய தனது கருத்தைத் தெரிவித்துவிட்டு முத்தாய்ப்பாகச் சொன்னார்: "13வது திருத்தச் சட்டத்தை எதிர்ப்பவர்களே அசல் தமிழர்கள்; அதை ஆதரிப்பவர்கள் எல்லோரும் தமிழர்கள் அல்லாதவர்கள், அவ்வளவுதான்" என்று முடித்தார்.

இதைவிட பாசிஸ வெளிப்பாடு வேறொன்றிருக்க முடியுமா? இதை தமிழ்ப் பிரமுகராகக் கருதப்படும் ஒருவர், சபைநடுவே வெளிப்படையாகச் சொல்கிறார் என்பது நம் துயரமல்லாமல் வேறென்ன? தமிழர்கள் யார் யார் என்று தாங்களே தீர்மானிக்கும் அதிகாரத்தை இவர்கள் எந்த அடிப்படையில் எடுத்துக்கொள்கிறார்கள்? ஒரு திருத்தச் சட்டத்தை ஏற்பதா விடுவதா என்பதை அளவுகோலாகக் கொண்டு, இவர்களெல்லாம் தமிழர்கள் இல்லை என்று வெளியே நிறுத்தும் இந்தத் 'தடிப்புக்கு' என்ன பெயர்?

உலக மனிதர்களின் சிந்தனை வளர்ச்சி, பன்மைத் தன்மை, ஜனநாயகம், மனித உரிமை பற்றிய புதிய கருத்தாடல்கள் எவையுமே அண்டாத கற்கால மனிதர்களாகச் சிந்தித்தும் கருத்துச் சொல்லியும் கொண்டிருப்பவர்கள்தான் இந்த சமூகத்தில் பிரமுகர்களா?

ஒரு சட்டமூலத்தை, ஒப்பந்தத்தை, இது நமது மக்களுக்கு சாதகமானது அல்லது பாதகமானது என்று அவரவர் விளக்கங்களை யாரும் முன்வைக்க முடியும். அதை சகிப்பதற்கு இயலாமல் போகிறவர்கள் யாராயிருக்க வேண்டும்? எதிர்ப்பவர்தான் தமிழர் மற்றவரெல்லாம் துரோகிகள் என்று ஒருவர் சொல்கிறாரென்றால், அவரிடம் எவ்வளவு பாசிஸக் கொழுப்பிருக்க வேண்டும்!

இதுதான் நம் தமிழ்சமூகத்தின் துயரங்களின் ஊற்றுக்கண்கள் என்று தோன்றுகிறது. இந்தப் பிரமுகர்களின் பாணியிலேயே தமிழர்களைத் தேர்வு செய்துகொண்டு போனால், நம் தமிழ் சமூகத்தின் பிரமுகர்களாய் இருந்தவர்கள் இருப்பவர்கள் யாரும் தமிழர்களாகச் சொல்லப்படத் தக்கவர்கள் இல்லை என்று முடிவுக்குத்தான் ஒருவர் முதலில் வருவார்.

13வது திருத்தச் சட்டத்திலுள்ள அதிகாரப் பகிர்வு விஷயங்களுக்கு அருகே கூட வைத்துப்பார்க்க முடியாத வெறும் அதிகாரப் பரவலாக்க அலகுகளை ஏற்றுக்கொள்ளத் தயாராயிருந்தவர்கள் இந்தத் தலைவர்கள்தான்! 57ஆம் ஆண்டு பண்டா-செல்வா ஒப்பந்தமாகட்டும், 65ஆம் ஆண்டு டட்லி-செல்வா ஒப்பந்தமாகட்டும், 81ஆம் ஆண்டு மாவட்ட சபைகளாகட்டும், இப்போதைய 13 சட்டத்திருத்தம் போல் அதிகாரங்கள் பகிரப்படாமல் வெறுமனே மத்தியிலுள்ளதைப் பரவலாக்கியதையே ஏற்றுக்கொள்ளத் தயாராயிருந்த தலைவர்களை இந்தப் பிரமுகரது வரையறையின்படி எப்படித் 'தமிழர்கள்' என்று சொல்லமுடியும்?

அதுமட்டுமல்ல, 13வது திருத்தத்தை விட எவ்வளவோ மேலானதாக, ஏறக்குறைய சமஷ்டி என்று சொல்லத்தக்க, சந்திரிகா கொண்டுவந்த தீர்வுத் திட்டத்தை பாராளுமன்றத்திலேயே எரித்து நாசமாக்கத் துணைபோனவர்கள், இவரது வரையறையில் பார்த்தால் எப்படித் தமிழர்களாவார்கள்?

13வது திருத்தத்தில் இருப்பது என்ன? அதை எடுத்தால் என்ன ஆபத்து வந்துவிடும்? நிராகரித்தால், அதைவிடக் கூடுதலாக தமிழ்மக்களுக்கு எடுத்துக்கொடுக்க இவர்களிடம் உள்ள அந்தத் தீர்வு என்ன? அதற்கு வழி என்ன? இவைகள் எவை, பற்றியும் பேசுவதில்லை இவர்கள். எதிர்ப்பதுதான் தமிழர்களின் குணம்; அல்லாதுவிடின் துரோகிகள் என்பதே இவர்களது வரையறை. எல்லாவற்றையும் நாசமாக்கியவர்கள், நாசமாக்கிக் கொண்டிருப்பவர்கள் ஆகிய தாங்கள்தான் தமிழர்கள் என்று இவர்கள் சொல்லிக்கொள்வதைப் பார்த்து வெட்கப்பட வேண்டியவர்கள் மற்றுமுள்ள தமிழர்களே!

- ஆசிரியர்

வடக்கு மக்களை தொடர்ந்தும் கைது செய்கின்றது அரசு

குற்றஞ்சாட்டுகின்றது ஜே.வி.பி.

(கொழும்பு)
அரசாங்கம் தொடர்ந்தும் வடக்கு மக்களை கைது செய்து வருவதாக ஜே.வி.பி குற்றம் சுமத்தியுள்ளது. யுத்தம் நிறைவடைந்து முன்னாண்கள் கடந்துள்ள நிலையிலும் வடக்கு மக்கள் கைது செய்யப்படுவதாக ஜே.வி.பி.யின் முன்னாள் நாடாளுமன்ற உறுப்பினர் பிமல் ரட்நாயக்க தெரிவித்துள்ளார்.

இராணுவப் புலனாய்வுப் பிரிவினர் அண்மையில் யாழ்ப்பாணத்தில் பத்து தமிழர்களை கைது செய்துள்ளதாகக் குறிப்பிட்டுள்ளார். கைது செய்யப்பட்டவர்களில் அதிகமானவர்கள் 50

வயதுக்கும் அதிகமானவர்கள் என அவர் சுட்டிக்காட்டியுள்ளார். எந்தவிதமான காரணங்களும் இன்றி பொதுமக்களை இராணுவத்தினர் கைது செய்வதானது பாரிய மனித உரிமை மீறலாகும் என அவர் குறிப்பிட்டுள்ளார்.

கைது செய்யப்படுவோர் பூசா முகாமில் தடுத்து வைக்கப்பட்டுள்ளதாகக் குறிப்பிட்டுள்ளார்.

தடுத்து வைக்கப்பட்டுள்ளவர்களை பார்வையிடச் செல்லும் உறவினர்கள் பெரும் சிரமங்களை எதிர்நோக்க நேரிடுவதாகத் தெரிவித்துள்ளார்.

இதேவேளை, வடக்கில்

பொதுமக்களை இராணுவத்தினர் கைது செய்யவில்லை என இராணுவப் பேச்சாளர் ருவான் வனிகசூரிய தெரிவித்துள்ளார்.

சில வேளைகளில் பயங்கரவாதத் தடுப்புப் பிரிவினர் தேடுதல் வேட்டைகளை மேற்கொண்டு சிலரை கைது செய்திருக்கலாம் என அவர் குறிப்பிட்டுள்ளார்.

இதேவேளை, கடந்த சில மாதங்களில் 42 பயங்கரவாத சந்தேக நபர்கள் வடக்கில் கைது செய்யப்பட்டுள்ளதாக பொலிஸ் ஊடகப் பேச்சாளர் பிரசாந்த ஜயகொடி தெரிவித்துள்ளார்.

விபத்துக்களை கட்டுப்படுத்த வேகக்கட்டுப்பாடு அமுல்

(கொழும்பு)
அதிகரித்து வரும் விபத்துக்களை மட்டுப்படுத்தும் வகையில் மீண்டும் வேகக்கட்டுப்பாடு முறை அமுல்படுத்தப்படவுள்ளது. கடந்த வருடம் நாடு முழுவதும் 42,088 வாகன விபத்துகள் நடந்ததோடு இதில் 2425 பேர் உயிரிழந்தனரென போக்குவரத்து அமைச்சர் குமாரவேல்கம தெரிவித்தார்.

மோட்டார் வாகனச் சட்டத்தின் கீழ் ஒழுங்கு விதிகளை நாடாளுமன்ற அனுமதிக்காக சமர்ப்பித்து உரையாற்றிய போதே அவர் மேற்கண்டவாறு கூறினார். வேகக்கட்டுப்பாடு தொடர்பிலான விசேட வர்த்தமானி அறிவித்தல் கடந்த ஓக்ரோபர் 10 ஆம் திகதி வெளியிடப்பட்டது.

வீதி விபத்துகளைக் கட்டுப்படுத்த வேகக் கட்டுப்பாடு அமுல்படுத்த வேண்டிய தேவை எழுந்துள்ளது. இது தொடர்பில் வீதி அபிவிருத்தி அதிகார சபை ஆய்வு நடத்தியது. ஒவ்வொரு வீதியின் தரமும் கவனிக்கப்பட்டது. இதற்காக குழுவொன்றும் நியமிக்கப்பட்டது.

ஏ, ஏபி மற்றும் பி தர வீதிகளுக்கு வேகக் கட்டுப்பாடு அறிவிக்கப்பட்டுள்ளது. சகல வாகனங்களும் இதற்கு உட்படுத்தப்படுகிறது. சகல நாடுகளிலும் இவ்வாறு வேகக் கட்டுப்பாடு அமுலில் உள்ளது. ஆட்டோ, வான் என்பவற்றுக்கு நகரப் பகுதியில் 40 கிலோ மீற்றரும் கார், லொறி என்பவற்றுக்கு நகரப் பகுதியில் 50 கிலோ மீற்றரும் கிராமப் பகுதியில் 60 கிலோ மீற்றரும் நிர்ணயிக்கப்பட்டுள்ளது.

ஒழுக்காற்று நடவடிக்கை நீதிமன்ற அதிகாரம் அல்ல

என்கிறார் சரத் என்.சில்வா

(கொழும்பு)
ஒழுக்காற்று நடவடிக்கை என்பது அதன் தன்மைக்கேற்ப நீதிமன்ற அதிகாரம் அல்லவென முன்னாள் நீதியரசர் சரத் என் சில்வா தெரிவித்துள்ளார். இலங்கை சட்டத்தரணிகள் சங்கத்துடன் இணைந்து இயங்கும் சட்ட மாணவர்கள் சங்கத்தினால் சட்டவிவாதம் எனும் தலைப்பிலான விவாத மேடை கொழும்பில் அண்மையில் இடம்பெற்றது. இந்த நிகழ்வில் கலந்துகொண்டு உரையாற்றும் போதே அவர் மேற்கண்டவாறு தெரிவித்தார். அவர் தனதுரையில் மேலும் தெரிவித்ததாவது,

எந்த நிறுவனம் மேலாதிக்க முடையது என்பது தொடர்பாக நாம் கவனம் செலுத்த வேண்டுமென நான் எண்ணவில்லை. அரசியலமைப்பின் பிரகாரம் ஒன்றுக்கொன்று வேறுபட்ட நிறுவனங்களே உள்ளது.

முன்னாள் பிரதம நீதியரசரின் உரிமைகளுக்கு அநீதி ஏற்படுத்தப்பட்டதா என்பதனை கவனத்திற்கொள்கையில், அரசியலமைப்பின் 105 ஆவது உறுப்புரைக்கமைய நீதிமன்றத்தினாலேயே அத்தகைய தீர்மானத்தை மேற்கொள்ள முடியும். அதாவது, உயர் நீதிமன்றம், மேன்முறையீட்டு நீதிமன்றம், மேல்நீதிமன்றம் மற்றும் ஏனைய நீதிமன்றங்களே நீதிமன்ற அதிகாரங்களைக் கொண்டவை. ஒழுக்காற்று நடவடிக்கை என்பது அதன் தன்மைக்கேற்ப நீதிமன்ற அதிகாரம் அல்ல. எனினும், அத்தகைய விசாரணை யொன்றின் மூலம் உங்களின் உரிமைகள் மீறப்படுமாயின் அது தொடர்பிலான தீர்மானத்தை நீதிமன்ற அதிகாரம் மூலமே எடுக்க முடியும்.

ரணில் விக்ரமசிங்க மற்றும் ஐக்கிய தேசியக் கட்சியின் இலக்கு. சரத் என். சில்வா அல்ல, சந்திரிக்கா குமாரதுங்க ஆகும். சரத் என். சில்வாவை நீக்குவதற்கு முடியாவிட்டால் சந்திரிக்கா குமாரதுங்கவை நீக்க முடியாமல் போய்விடும் என்பதை அவர்கள் அறிந்திருந்தனர். அதற்கமையவே அவர்கள் எனக்கெதிராக குற்றப்பிரேரணையைக் கொண்டுவந்தார்கள்.

இதன்போது, நான் அமைதியாகவே செயற்பட்டிருந்தேன். தப்பித்தவறியேனும் எங்கே உங்கள் குற்றப்பிரேரணை என ரணில் விக்ரமசிங்கவிடம் நான் கேட்டிருந்தால், அவர் பிரதிகா சிரித்துவிட்டு அவரின் ஆதரவாளர்களைக் கொண்டு எனக்கு நெருக்கடியை ஏற்படுத்த வாய்ப்பிருந்தது என்றார் முன்னாள் பிரதம நீதியரசர் சரத் என்.சில்வா.

பொருட்களின் விலைகள் புத்தாண்டில் அதிகரிக்கும்

என்கிறது ஜ.தே.க

(கொழும்பு)
புத்தாண்டு காலத்தில் பொருட்களின் விலைகள் மேலும் உயர்வடையும் என ஐக்கிய தேசியக் கட்சி குற்றம் சுமத்தியுள்ளது.

அத்தியாவசிய பொருட்களின் விலைகள் 15 முதல் 25 வீதம் வரையில் உயர்வடையும் என ஐக்கிய தேசியக் கட்சியின் சிரேஷ்ட உறுப்பினர் லக்ஷ்மன் கிரியல்ல தெரிவித்துள்ளார்.

மக்களிடம் வரி அறவிடு செய்வதனைத் தவிர வேறு எந்தவொரு வருமான வழியும் அரசாங்கத்திற்குக் கிடைப்பது. ஏற்றுமதி வருமானம் வீழ்ச்சியடைந்துள்ளதுடன், இறக்குமதி செலவுகள் பாரி

யளவில் உயர்வடைந்துள்ளன.

இளைஞர்கள் தொழில் வாய்ப்பு இன்றி அல்லலுறுகின்றனர். இதன் காரணமாகவே உயிரைப் பணயம் வைத்து அவுஸ்திரேலியாவிற்கு சட்டவிரோதமாக படகு மூலம் செல்கின்றனர்.

இந்த ஆண்டு இறுதியில் நாடு பாரியளவில் பொருளாதார நெருக்கடிகளை சந்திக்க நேரிடும் என்பதனை இந்த அரசாங்கம் தெரிந்து கொண்டுள்ளது. தொழில் வாய்ப்பின்மை, வாழ்க்கைச் செலவு மற்றும் சட்டம் ஒழுங்கு சீர்குலைவு போன்ற காரணிகளுக்கு அரசாங்கத்திடம் பதிலில்லை என லக்ஷ்மன் கிரியல்ல தெரிவித்துள்ளார்.

அஞ்ஞானக் குப்பையைப் புறம் தள்ளி, தன் தவறுகள் தனக்கிடும் பனித் திரையை விலக்கிக் கொண்டு, பழையமையைப் போக்கி பெரும் புதிராயிருக்கும் தன் எதிர்காலத்தை நோக்கி மனிதன் கம்பீரமாகவும் சுயேச்சையாகவும் மெல்ல முன்னேறிக் கொண்டே இருக்கிறான். அவன் பயணத்தில் கணக்கில்லாத இன்னல்கள் இருக்கத்தான் செய்கின்றன. ஆனால் அவன் முன்னேறிக் கொண்டே இருக்கிறான். - கார்க்கி

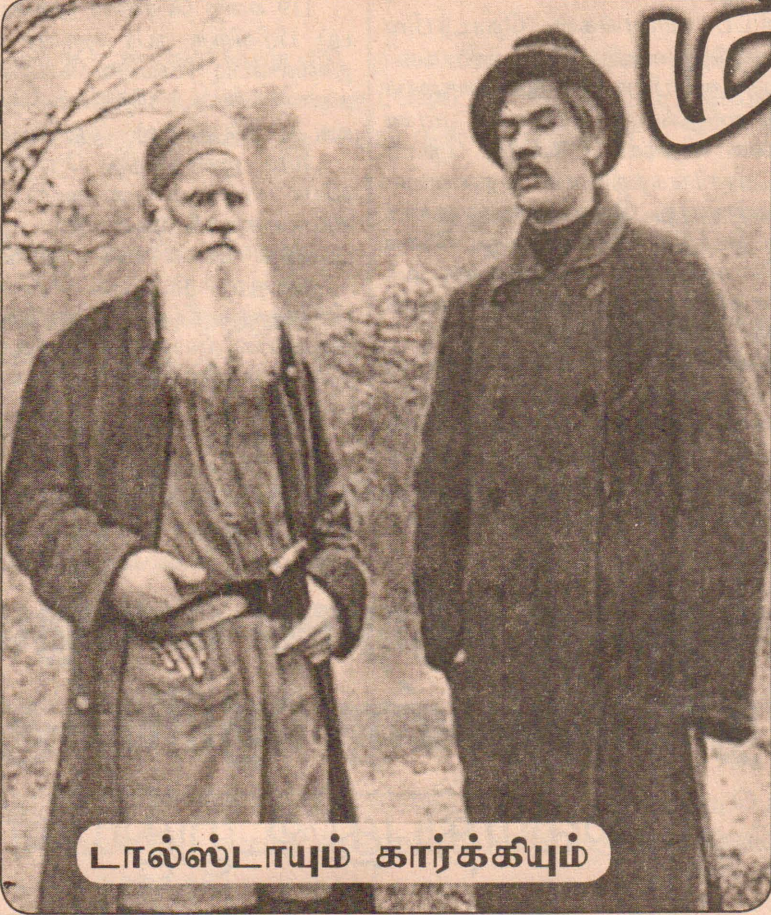

டால்ஸ்டாயும் கார்க்கியும்

முனைவீகம்

ஏய்க்கும்

ஆஷாடபூதி” என்றெல்லாம் அவருடைய அன்புக்குப் பாத்திரமானவர்களே பிரசாரம் செய்தனர்.

உலக வாழ்க்கையில் பரவியிருக்கும் மிகச் சாதாரணமான கயமையைக் கூடக் கண்டுகொள்ள இயலாத ‘அசடு’ டால்ஸ்டாயுடன் ஐம்பதாண்டுகள் குடித்தனம் நடத்தி, நிறையப் பிள்ளை பெண்கள் பெற்றெடுத்து, ஏராளமான மூன்றாவது மனிதர்கள் தலையீட்டின் மத்தியிலேயே பெரிய பண்ணையின் பொறுப்புகளையும், தன் குடும்ப வருவாய் செலவுக் கணக்குகளையும் பார்த்து வரவேண்டிய டால்ஸ்டாயின் மனைவியை இகழாதாரும் அவமானப்படுத்தாதவரும் கிடையாது. “இல்லம் துரத்தல்” என்று 1910இல் டால்ஸ்டாய் தனியே வெளியே போகாமல் இருந்தால் அந்த ஆண்டிலேயே அவர் மறைவு ஏற்பட்டிருக்காது என்றும் கூறுகிறார்கள். அவர் மரணப்

ஏழை

எளியவர்கள் கார்க்கியை அவர் களுடைய அந்தரங்கமான பிரதி நிதியாகக் கொண்டாடினார்கள். அவருடைய அமோகமான பொதுஜன மதிப்பு, அரசைக் கடுமையான நடவடிக்கை ஒன்றும் எடுத்து விடாதபடி தடுத்தது. இந்த நூற்றாண்டின் ஆரம்பத்தில் கார்க்கியின் புகழ் உலகில் பரவாத இடமில்லை. ரஷ்யாவின் புரட்சி இயக்கத்துக்கு நிதி திரட்டவேண்டி கார்க்கி 1906ஆம் ஆண்டில் அமெரிக்கா சென்றார். அதற்குள் அவருடைய மண வாழ்க்கையில் பிளவு ஏற்பட்டுவிட்டது. ஆண்டிரியீனா என்கிற நடிக்கை தான் கார்க்கியுடன் சென்றிருந்தான். அவளைத்தான் அமெரிக்காவில் திருமதி கார்க்கி என்று அழைத்தார்கள். மார்க் டீவெய்ன், எச்.ஜி. வெல்ஸ், ஆர்தர் பிரிஸ்பேன், வில்லியம் ஹாவெல்ஸ் போன்றோர் கூடி, கார்க்கிக்கு அமெரிக்காவில் மகத்தான வரவேற்பு கொடுத்தார்கள். பத்திரிகைகள் புகழாரம் சூட்டிய வண்ணம் இருந்தன. கார்க்கியின் அமெரிக்க விஜயப் பட்டியலில் ஜனாதிபதி தியோடோர் ரூஸ்வெல்டின் “வெள்ளை மானிகை” வரவேற்பு விருந்து முக்கியமானதாகக் குறிப்பிடப்பட்டிருந்தது.

“ஒரு கலவரக்காரன்” என்கிற பெயரில் கார்க்கியை மட்டந்தட்ட ரஷ்யத் தூதரகம் அமெரிக்காவில் எடுத்துக்கொண்ட முயற்சிகள் பல னளிக்கவில்லை. ஆனால் அதை விட இன்னமும் சக்திவாய்ந்த ஆயுத மொன்றை அது உபயோகித்தது.

“சட்டபூர்வமாக மணம் செய்து கொள்ளாதவனை மனைவி என்று இழுத்து வந்திருக்கிறானே, இவனுக்கா இந்த ஆர்ப்பாட்ட வரவேற்பு அளிக்கிறீர்கள்?” என்று ரஷ்யத் தூதரகம் எல்லா பத்திரிகைகளுக்கும் குறிப்பு அனுப்பியது. அத்துடன் “இதோ இருக்கிறான் ரஷ்யாவில், இந்தக் கார்க்கியுடன் சேர்ந்து வாழ இயலாது என்று விலகிய அவனுடைய மனைவி” என்று காதர்னாவின் புகைப்படப் பிரதிகளையும் தந்து உதவியது. நடு இரவில் கார்க்கி தூக்கத்திலிருந்து எழுப்பப்பட்டார். அது மட்டுமல்ல. அந்த நேரத்திலேயே அவரும் அவர் குழுவினரும் அந்த ஹோட்டலிலிருந்து வெளியேற்றப்பட்டனர். ஏகமாகப் புகழ்ந்த பத்திரிகைகள் “துன்மார்க்கன், இல்லறத் துரோகி” என்றெல்லாம் கார்க்கி மீது வகைசமாரி பொழிந்தன. பிரமுகர்களும் பத்திரிகைகளும் சேர்ந்து தமது “தங்கும் விடுதிகளின் புனிதத் தன்மையைக் காப்பாற்ற வேண்டும்” என்று ஓர் அறப்போர் தொடுத்து கார்க்கிக்கு அமெரிக்காவில் தங்க இடம் இல்லாமல் செய்தார்கள். ரூஸ்வெல்ட் கார்க்கிக்குத் தான் அளிக்க விருந்த வரவேற்பை ரத்து செய்தார். கார்க்கியின் சிறுகதைகளில் “வெட்ட வெளிச்சம்” என்றொரு மிகச் சிறிய கதை இருக்கிறது. அது 1895இல் எழுதப்பட்டது. (17ஆம் பக்கம் பார்க்க)

பொழுது விடிந்து மறுபொழுது விடியும் வரை குடித்தனம் நடத்தச் சம்பாதிக்காமல், குழந்தைகளைக் கவனிக்காமல், ஓயாமல் தத்துவப் பேச்சும் கேள்விகளுமாகவே பேசிப் பேசி, ஊரார் - அரசாங்கத்தார் துவேஷத்தையும் பெருக்கிக் கொள்ளும் சாக்ரடீஸுடன் ஜாந்திபி எப்படிப்பட்ட மீளாத வேதனை அனுபவித்திருப்பான்? அவன் என்றாவது ஒரு நாள் இரைந்திருப்பது பெருந்தவறில்லை. ஆனால் அவளைப் பற்றி “இடி இடித்தது. இப்போது மழை பெய்கிறது” என்கிற கதைதான் நிலைத்திருக்கிறது.

சாக்ரடீஸின் வீட்டைக் கவனித்துக் கொண்டு, அவருக்கு உணவு ஆக்கிப் போட்டு, நிறையக் குழந்தைகளைப் பெற்றுக் கொடுத்து, அவருக்கு உற்ற துணையாகக் கடைசி நாள் வரை ஜாந்திபி இருந்திருக்கிறான். மாக்ஸ்வெல் ஆஸ்டர்ஸன் எழுதிய “ஏதென்ஸில் வெறுங்காலோடு” என்கிற நாடகம் இக்கோணத்தை எடுத்துக் காட்டுகிறது.

மிகவும் எளிய நிலைமையில் ஒரு சின்ன ஊரில் வாழ்க்கை நடத்திய லிங்கன் தம்பதிகள் திடீரென்று வாஷிங்டனில் குடியேற வேண்டியிருந்தது. அநேக பரம்பரைப் பணக்காரர்கள், சமூக வாழ்க்கையில் பெரும் செல்வாக்கு பெற்றவர்கள், அரசியல்வாதிகள், இவர்களின் நவநாகரிகமான, ஜம்பமான, படாடோபமான - ஆனால் போலியான உலகின் மத்தியில் லிங்கனின் மனைவி மேரி, நாட்டின் தலைமைச் சீமாட்டி என்கிற பெயரில் அநேக வகை வங்களில் கலந்து கொள்ள வேண்டியதாயிற்று. பலவற்றை அவளே தலைமை தாங்கி நடத்த வேண்டியிருந்தது. அமெரிக்க அரசியலில் மிகவும் கொந்தளிப்பு மிகுந்த காலம் அது. பல இடங்களில் லிங்கனைக் கொடும்பாவி கட்டி எரித்தார்கள். “கொலை செய்துவிடுவேன்” என்று ஏராள-

அசோகமித்திரன் கட்டுரையிலிருந்து

மான பயமுறுத்தல்கள். உள்நாட்டு யுத்தம். இப்படிப்பட்ட சூழ்நிலையில் மேரி சில சந்தர்ப்பங்களில் நிதானம் தவறியது ஆச்சரியமில்லை. ஆனால் லிங்கனின் வாழ்க்கையையே குலைக்க வந்தவள் என்றுதான் லிங்கன் வாழ்க்கை வரலாறு எழுதியவர்கள் அனைவரும் அவளைப் பற்றி எழுதினார்கள்.

சுற்றிலும் ஏளனப் பார்வை, குற்றம் காணும் கண்கள், பொறாமை, அமைதியற்ற குடும்பநிலை, ஆசை மகனின் மரணம், இதற்கெல்லாம் சிகரம் போல் கணவனின் படுகொலை - பிற்காலத்தில் மேரி லிங்கன் தன் மகனாலேயே பைத்தியக்காரர் விடுதியில் சேர்ப்பிக் கப்பட்டாள். எல்லா மனிதர்களுக்கும் சாதாரணமாக உள்ள குறைபாடுகளுடன் ஓர் அசாதாரணச் சூழ்நிலையில் அவதிக்குட்பட்ட வேண்டியிருந்த மேரி லிங்கன் பற்றி 1953இல் தான் ஒரு பரிவான, கண்ணியமான வாழ்க்கை வரலாறு வெளிவந்தது. (ருத் ராண்டால் எழுதிய “மேரி லிங்கன்”).

டால்ஸ்டாய் திடீரென்று நினைத்துக் கொண்டு காது கொடுத்துக் கேட்க முடியாத வார்த்தைகளாகப் பொழிவார். எது எதையெல்லாமோ உளறிக் கொட்டுவார். காலத்துக்கும் மனித இயல்புக்கும் ஒவ்வாத திட்டங்களை வகுத்துக் கொண்டு “தான் எளியனிலும் எளியன்” என்று சொல்லிக் கொண்டு, தன்னைச் சுற்றி அண்டியிருப்பவர்கள் அனைவரையும் ஒரு சர்வாதிகாரிக் குரிய கடுமையுடன் அத்திட்டங்களை நிறைவேற்ற வற்புறுத்துவார்.

அவருக்கு அத்யந்த சிஷ்யர்கள் என்று ஏராளமான பேர் அவரைச் சுற்றி எப்போதும் கூட்டம் போட்டவண்ணம் இருந்தார்கள். அவருடைய வீட்டுச் சாப்பாட்டை சாப்பிட்டுவிட்டு, அவருடைய புகழ், செல்வாக்கைப் பயன்படுத்திக்கொண்டு, அவருடைய வாழ்நாளிலேயே அவர் வீட்டின் அந்தரங்கங்களைத் திரித்து அவரைப் பற்றி ஏச்சுப் பிரசாரம் செய்தார்கள். “போலிச் சாமி யார் டால்ஸ்டாய்”, “ஊரை

படுக்கையில் இருக்கும்போது கூட அவருடைய மனைவி வந்து பார்க்க அவருடைய “நண்பர்கள்” அனுமதிக்கவில்லை!

டால்ஸ்டாயின் பெருமை பேச வேண்டுமானால் கூடவே அவர் மனைவியைத் தூற்ற வேண்டும் என்ற நிலைமை இருந்தபோது ஓர் எழுத்தாளர் மட்டும் அவளுக்காக அனுதாபக் குரல் எழுப்பினார். அவர் மாக்கிம் கார்க்கி.

மாக்கிம் கார்க்கிக்கு டால்ஸ்டாயின் மனைவி மீது பரிவுகொள்ளத் தனிக் காரணங்களே இல்லை. அவருடைய பிறப்பு, அன்றாட வாழ்க்கை நடத்துவதே பெரும் பளுவாக இருந்த சந்தர்ப்ப சூழ்நிலைகள் - வர்க்க வேறுபாடு, டால்ஸ்டாய் போன்றோரை கார்க்கி ஓர் ஆழ்ந்த வெறுப்புடன் நினைக்கத் தூண்ட வைக்கும். ஆனால் கார்க்கிக்கு ஏனோ அம்மாதிரி தோன்றியதே இல்லை. அவர் பெயரில் கசப்பை வைத்துக் கொண்டாரே தவிர எழுத்திலும் வாழ்க்கை நோக்கிலும் கசப்பையும் வெறுப்பையும் வைத்திருக்கவில்லை. உற்சாகத்தை எவ்வளவு ஒடுங்க எல்லாவற்றையும் மீறிப் பல ஆக்கபூர்வமான செயல்களில் ஈடுபடுவதே அவருடைய தனிச் சிறப்பாக இருந்திருக்கிறது.

கார்க்கி “சமரா கெஜட்” என்னும் பத்திரிகையில் உத்தியோகம் புரிய சமரா சென்றார். அவருடைய மண வாழ்க்கை அங்கேதான் ஆரம்பித்தது. “கெஜட்”இல் புரூப் திருத்துபவராக இருந்த காதர்னா வால்ழ்னாவை கார்க்கி 1896ஆம் ஆண்டில் திருமணம் செய்துகொண்டார். கார்க்கியின் ஓரே குழந்தையான மாக்கிம் பிறந்தான்.

1898இல் அவருடைய “கவிதைகளும் கட்டுரைகளும்” வெளியானபோது பொதுஜனங்கள் அளித்த வரவேற்பு மகத்தானது. படித்தவர்கள், மேல் தரப்பிலுள்ளவர்கள் கார்க்கியின் இலக்கிய வேகத்தையும் உயிர்த் துடிப்பையும் பாராட்ட, வசதியற்றோர்,

பொதுநலவாய மாநாடு கரிசனை

அறிவிக்கவில்லை கமலேஷ்சர்மா



(கொழும்பு)

பொதுநலவாய நாடுகள் அமைப்பின் செயலாளர் நாயகம் கமலேஷ்சர்மா, பொதுநலவாய மாநாடு தொடர்பிலான கரிசனை தொடர்பில் அரசாங்கத்திற்கு உத்தியோகபூர்வமாக எதனையும் அறிவிக்கவில்லை என ஊடகத்துறை அமைச்சரும் அமைச்சரவைப் பேச்சாளருமான கெஹலிய ரம்புக்வேல தெரிவித்தார்.

ஊடகத்துறை அமைச்சின் கேட்போர் கூடத்தில் நேற்று முன்தினம் நடைபெற்ற வாராந்த அமைச்சரவை முடிவுகளை அறிவிக்கும் ஊடகவியலாளர் மாநாட்டில் ஊடகவியலாளர்கள் எழுப்பிய கேள்விகளுக்கு பதிலளிக்கும் போதே அவர் மேற்கண்டவாறு தெரிவித்தார்.

முன்னதாக கேள்வி எழுப்பிய ஊடகவியலாளர்கள்,

பிரதம நீதியரசர் ஷிராணி பண்டார நாயக்கவுக்கு எதிரான குற்றப்பிரேரணை விவகாரத்தை அடுத்து பொதுநலவாய அமையத்தின் செயலாளர் நாயகம் கமலேஷ்சர்மா 2013 ஆம் ஆண்டு பொதுநலவாய நாடுகள் உச்சிமாநாட்டை இலங்கையில் நடத்துவது தொடர்பில் கரிசனை செலுத்தவேண்டியும் என்று தெரிவித்துள்ளதுடன் கனடா சமூகமளிக்காது என்றும் தெரிவித்துள்ளதே இவைதொடர்பில் பொதுநலவாய மாநாடு தொடர்பில் அரசாங்கம் இராஜதந்திர ரீதியிலான நட

அரசாங்கம் தெரிவிப்பு

வடக்கைகளை எடுத்துள்ளதா? அமெரிக்கப் பிரதிநிதிகள் இலங்கைக்கு விஜயம் செய்வதன் நோக்கம் என்ன? இலங்கையைச் சேர்ந்த மற்றுமொருவருக்கு சவுதி அரேபியாவில் மரண தண்டனை விதிக்கப்பட்டுள்ளது தொடர்பில் அரசாங்கம் எடுத்துள்ள நடவடிக்கை என்ன? என்று வினவினர்.

அந்தக் கேள்விகளுக்கு அமைச்சர் தொடர்ந்து பதிலளிக்கையில்,

குற்றப்பிரேரணை கொண்டுவருவதற்கு முன்பிலிருந்தே கனடா இந்த பொதுநலவாய உச்சிமாநாட்டில் பங்கேற்பதில்லை என்ற நிலைப்பாட்டை கொண்டிருக்கின்றது. பொதுநலவாய அமையத்தின் செயலாளர் நாயகம் கமலேஷ்சர்மா தனது கரிசனை தொடர்பில் உத்தியோகபூர்வமாக எமக்கு அறிவிக்கவில்லை.

அமெரிக்கப் பிரதிநிதிகள் வரலாம் போகலாம் அதில் எவ்விதமான பிரச்சினையும் இல்லை. அவர்கள் ஜனாதிபதி மற்றும் பாதுகாப்பு அமைச்சின் செயலாளரை சந்தித்து பேச்சுவார்த்தை நடத்த விருப்பதாக அறிகின்றேன்.

அந்தப் பேச்சுவார்த்தையின் போது கற்றறிந்த பாடல்கள் மற்றும் நல்லிணக்க ஆணைக் குழுவின் அறிக்கையில் குறிப்பிடப்பட்டிருக்கும் பரிந்துரைகளை அமுல்படுத்தல், பாதுகாப்பு தரப்பினரின் செயற்பாடுகள்

உள்ளிட்ட விபரங்கள் தொடர்பில் தெளிவுபடுத்துவர்.

சவுதி அரேபியாவில் இலங்கையைச் சேர்ந்த மற்றுமொரு பிரஜைக்கு மரண தண்டனை விதிக்கப்பட்டுள்ளது. தொடர்பில் அரசாங்கத்தினால் எதனையும் செய்யமுடியாது. தொழில்வாய்ப்புக்காக சென்ற இடத்தில் கொலை மற்றும் கொள்ளையில் ஈடுபட்டால் அவர்களுக்கு அந்நாட்டின் சட்டத்தின் கீழ் தண்டனை வழங்குவதை தவிர்க்கமுடியாது.

ரிசானா நீக்கின் விவகாரம் மாறுபட்ட விடயமாகும். அவரை மீட்டுப்பத்தற்காக அரசாங்கம் பல்வேறு நடவடிக்கைகளை மேற்கொண்டது. வெற்றுக் காசோலையில் கைச்சாத்திட்டு தருவதாகவும் ஜனாதிபதி தெரிவித்திருந்தார். என்றார்.

முஸ்லிம்களுக்கு எதிரான செயற்பாடு ஆராய நாடாளுமன்ற தெரிவுக்குழு

(கொழும்பு)

இலங்கையில் சில பௌத்த கரும்போக்கு அமைப்புக்களால், முஸ்லிம்களுக்கு எதிராக மேற்கொள்ளப்படும் நடவடிக்கைகள் குறித்து ஆராய நாடாளுமன்ற தெரிவுக்குழு ஒன்று அமைக்கப்படுமென ஜனாதிபதி உறுதி வழங்கியுள்ளதாக அவரைச் சந்தித்த முஸ்லிம் பிரமுகர்கள் தெரிவித்துள்ளனர்.

“பொதுபல சேனா” என்னும் அமைப்பினால் இவ்வாறாக

ஜனாதிபதி உறுதியளிப்பு

இஸ்லாமிய மார்க்கத்துக்கும், முஸ்லிம்களின் வணிகங்கள் உட்பட நலன்களுக்கும் எதிராக தவறான பிரசாரங்களும் நடவடிக்கைகளும் மேற்கொள்ளப்படுவதாக முஸ்லிம் அரசியல் பிரமுகர்கள் ஜனாதிபதியிடம் புகார் செய்துள்ளனர்.

அவை குறித்த தனது கருத்தை தெரிவித்த ஜனாதிபதி மகிந்த இந்த விடயங்கள் குறித்து முஸ்லிம் அரசியல் தலைவர்கள் அந்த அமைப்பினருடன் பேச்சுவார்த்தை நடத்த வேண்டும் என்று பரிந்துரைத்ததாக இந்தச் சந்திப்பில் கலந்து கொண்ட பிரதி அமைச்சர் எம்.

எஸ்.ஏ.எம். ஹிஸ்புல்லாஹ் தெரிவித்தார்.

அதே வேளை முஸ்லிம்களுக்கு எதிராக இனிமேல் நடக்கக்கூடிய பாதக நடவடிக்கைகளை தடுப்பதற்காக தான் பொலிஸாருக்கு உத்தரவிடுவதாகவும் ஜனாதிபதி உறுதி வழங்கியுள்ளார்.

அப்படியான நிகழ்வுகள் இனிமேல் நடக்காமல் தடுப்பதற்காக அவை குறித்து ஆராய ஒரு நாடாளுமன்ற தெரிவுக்குழுவை அமைப்பதுடன், மாவட்ட மட்டத்தில் பல் சமூக பிரமுகர்கள் குழு ஒன்று அமைக்கப்படும் என்றும் ஜனாதிபதி உறுதி வழங்கியுள்ளார்.

இரு மொழிகளில் தேசியகீதம் அரசியல் சாசன மீறலாகும்

இரு மொழிகளில் தேசிய கீதம் இசைப்பது அரசியல் சாசன மீறலாகும் என ஜாதிக ஹெல உறுமய குற்றம் சுமத்தியுள்ளது. தேசிய நிகழ்வுகளின் போது தேசிய கீதத்தை தமிழ் மற்றும் சிங்கள மொழிகளில் பாடும் திட்டமானது அரசியல் சாசனத்திற்கு புறம்பானது என அக்கட்சி தெரிவித்துள்ளது. தேசிய நிகழ்வுகளின் போது இலங்கையின் பூர்வீக மொழி

ஜாதிக ஹெல உறுமய ஆவேசம்

யான சிங்களத்தில் தேசிய கீதம் இசைக்கப்பட வேண்டுமென அரசியல் சாசனத்தில் குறிப்பிடப்பட்டுள்ளதாக ஜாதிக ஹெல உறுமய கட்சியின் பிரதிப் பொதுச் செயலாளர் உதய கம்மன்பில தெரிவித்துள்ளார்.

சிங்கள மொழி மட்டுமே இலங்கையிலிருந்து உருவானது என

வும், தமிழ் மற்றும் ஏனைய மொழிகள் இலங்கையில் உருவாகவில்லை எனவும் அவர் சுட்டிக்காட்டியுள்ளார். எனவே சுதந்திர தினம் போன்ற தேசிய நிகழ்வுகளின் போது சிங்கள மொழியில் மட்டுமே தேசிய கீதம் இசைக்கப்பட வேண்டுமென வலியுறுத்தியுள்ளார்.

தமிழ் மக்கள் செறிந்து வாழும் பிரதேசங்களிலும், முக்கிய தமிழ் நிகழ்வுகளின் போதும் தமிழ் மொழியில் தேசிய கீதம் இசைக்கப்படுவதில் தவறில்லை என அவர் குறிப்பிட்டுள்ளார். இவ்வாறு தமிழ் மொழியில் தேசிய கீதம் இசைக்கப்படுவதனால் தமிழ் மக்களுக்கு அதன் அர்த்தங்களை புரிந்து கொள்ள வாய்ப்பு ஏற்படும் என அவர் தெரிவித்துள்ளார்.

தனது இந்தக் கருத்து தனிப்பட்ட கருத்து எனவும், அமைச்சரவைக் கூட்டத்தில் இது குறித்து கட்சியின் நிலைப்பாடு வெளியிடப்படும் எனவும் அவர் குறிப்பிட்டுள்ளார். தேசிய நிகழ்வுகளின் போது தேசிய கீதம் இரண்டு மொழிகளிலும் பாடப்பட வேண்டுமென தேசிய மொழிகள் அமைச்சர் வாசுதேவ நாணயக்கார, ஜனாதிபதி மகிந்த ராஜபக்ஷ விடம் யோசனைத் திட்ட மொன்றை முன்வைத்துள்ளார் என்பது குறிப்பிடத்தக்கது.

கட்டுரைப்போட்டி மூலம் மதமாற்றத்திற்கு முயற்சி முஸ்லிம்கள் மீது குற்றச்சாட்டு

(கொழும்பு)

இஸ்லாம் மதத்திற்கு முஸ்லிம் அல்லாதவர்களை இணைத்துக் கொள்ளும் தந்திரமொன்று நடந்துவருவதாக தேசிய சிஹல உறுமயவின் தலைவர் ஓமல்பே சோபித் தேரர் குற்றம் சாட்டியுள்ளார். கடந்த வருடம் செப்டம்பர் மாதம் 18, 19 ஆம் திகதிகளில் முஸ்லிம் சமய கலாசார மையத்தினால் கட்டுரைப் போட்டியொன்று ஒழுங்கு செய்யப்பட்டிருந்ததை பத்திரிகைகள் வாயிலாக அறிந்தோம் என்று குறிப்பிடும் தேரர்,

இந்தக் கட்டுரைப் போட்டியின் தலைப்பு மனிதாபிமானத்துடன் உலகை வென்ற உத்தமர் முஹம்மத் நபி நாயகம் என்பதாக இருந்தது. கட்டுரைப் போட்டியில் பங்கு கொள்வதற்கான முக்கிய முதல் நிபந்தனை என்ன தெரியுமா? அனைத்துப் போட்டியாளர்களும் முஸ்லிம் அல்லாதவர்களாக இருக்க வேண்டும் என்பது.

இது முஸ்லிம் அல்லாதவர்களை இஸ்லாமிய மதத்திற்குள் இணைத்துக் கொள்வதற்கான பெரும் தந்திரம் இந்த நிபந்தனையிலிருந்து நாம் என்ன விளங்கிக் கொள்கிறோம். எனவே, நாம் இஸ்லாமிய சமயத்தைச் சேர்ந்த முக்கிய உறுப்பினர்களிடம் கேட்டுக் கொள்வது என்னவென்றால், எங்களுக்குள் உள்ள புனித ஒற்றுமையை அழித்துவிட வழிவகை செய்யாதீர்கள் என்றும் குறிப்பிட உள்ளார்.

எண்ணெய்வள ஆய்வுகளை மீளாய்வு செய்ய வலியுறுத்து

(கொழும்பு)

இலங்கைக்கும் இந்தியாவிற்கும் இடையிலான சமூகத்திரவலயத்தின் எண்ணெய் வளம் தொடர்பான ஆய்வுகளை வேறு நாடுகளுக்கு ஒதுக்கிக்கொடுப்பதில் நிலவுகின்ற பாரதாரமான தன்மை குறித்து மீளாய்வு செய்யுமாறு இலங்கையிடம் இந்தியா கோரிக்கை விடுத்துள்ளது.

இரண்டு நாடுகளுக்கும் இடையில் நடைபெற்ற இணைக்குழு கூட்டத்தின்போது இந்திய வெளிவிவகார அமைச்சர் சல்மான் குர்ஷித் மற்றும் அமைச்சர் ஜி.எல்.பிரீஸ் ஆகியோரிடையே இந்த விவகாரம் குறித்து கலந்துரையாடப்பட்டதாக இந்து பத்திரிகை தெரிவித்துள்ளது.

யுத்தம் முடிவுக்கு கொண்டுவரப்பட்டதையடுத்து 25 வருடங்களின் பின்னர் எண்ணெய் மற்றும் எரிவாயு வளம் கொண்ட மன்னார் குடாவில் எண்ணெய் வளம் தொடர்பான ஆய்வுகளுக்காக வாய்ப்பளிக்க இலங்கை முன்வந்துள்ளதாகவும் இந்து சுட்டிக்காட்டியுள்ளது.

இதற்கமைய, எண்ணெய் வள ஆய்வுகளை முன்னெடுப்பதற்காக சீனா, வியட்நாம், மலேஷியா மற்றும் ரஷ்யா ஆகிய நாடுகள் முன்வந்துள்ளதன் மூலம் இந்தியாவிற்கு ஏற்படுகின்ற தாக்கம் குறித்து கவனம் செலுத்தப்பட்டுள்ளதாக அந்தச் செய்தியில் தெரிவிக்கப்பட்டுள்ளது.

எதிர்காலத்தில் மேற்குலக நாடுகளின் யுத்தக் கப்பல்களுக்கு எரிபொருள் நிரப்பும் ஓரிடமாக மாறலாம் என்ற சந்தேகத்தின் அடிப்படையிலே 1980ஆம் ஆண்டு காலப்பகுதியில் திருகோணமலையில் அமைந்துள்ள எண்ணெய் களஞ்சிய தொகுதியை இங்கிலாந்திடம் ஒப்படைப்பதற்கான பிரயத்தனங்களுக்கு தடை விதிப்பதற்காக இந்தியா இலங்கைக்கு அழுத்தம் விடுத்திருந்ததாக இந்து மேலும் தெரிவித்துள்ளது.

வலைப்பாடு பிரதேச அபிவிருத்தி;

விசேட கவனம் செலுத்தப்படும்

(கிளிநொச்சி)

மிகவும் பின்தங்கிய பிரதேசம் என்ற வகையில் வலைப்பாடு கிராமத்தின் மேம்பாட்டில் நாம் அதிக அக்கறை காட்டி வருகின்றோம். தொடர்ந்தும் இப்பகுதியின் அபிவிருத்தியில் விசேட கவனமெடுத்து செயற்பட நாம் தயாராக உள்ளோம் என ஈ.பி.டி.பி.யின் கிளிநொச்சி மாவட்ட அமைப்பாளர் தவநாதன் தெரிவித்தார்.

பூநகரி வலைப்பாடு றோமன் கத்தோலிக்க தமிழ்க் கலவன் பாடசாலையின் விளையாட்டு விழாவில் முதன்மை விருந்தினராகக் கலந்துகொண்டு உரையாற்றும் போதே அவர் இவ்வாறு தெரிவித்தார்.

இங்கு தொடர்ந்தும் உரையாற்றிய அவர்,

பூநகரி வலைப்பாட்டு பிரதேச மக்களின் மேம்பாடு தொடர்பான விடயங்களில் நாம் தொடர்ச்சியாக மிகுந்த கரிசனையுடன் உழைத்து வருகின்றோம். இப்பகுதியில் மக்கள் மீள்குடியேறிய காலம்முதல் பல்வேறு வகையான உதவித்திட்டங்களை அமைச்சர் டக்ளஸ் தேவானந்தா, நாடாளுமன்ற உறுப்பினர் மு.சந்திரகுமார் ஆகியோர் வழங்கிவருகின்றனர்.

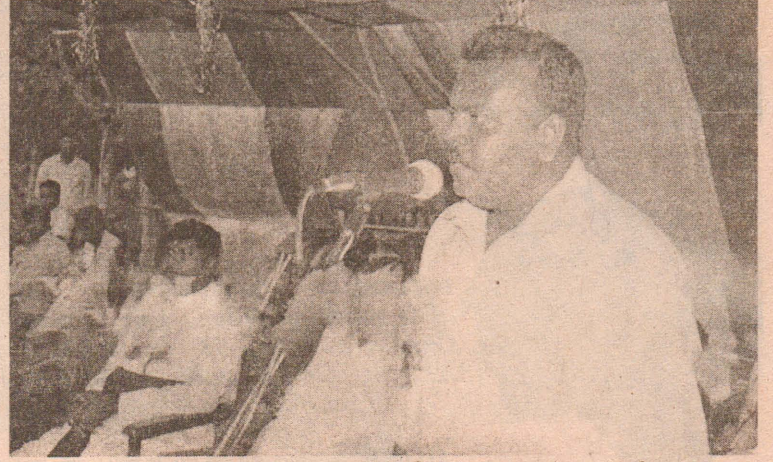

இப்பகுதியில், விளையாட்டுத் துறையினை ஊக்குவித்தல், தொழில்சார் மேம்பாட்டை ஏற்படுத்தல், கல்வித்துறையினை மேம்படுத்தல் போன்ற விடயங்களுடன் மீள்குடியேறிய மக்களின் அடிப்படைத் தேவைகளை நிவர்த்தி செய்தல் போன்ற விடயங்களுக்கு அதிக முக்கியத்துவம் கொடுத்ததாக கடந்த கால செயற்பாடுகள் அமைந்திருந்தன.

அபிவிருத்தி தொடர்பான செயற்பாடுகள் விவாதத்திற்கு எடுத்துக்கொள்ளப்படுகின்ற போது மிகுந்த பின்தங்கிய பிரதேசம் என்ற வகையில் வலைப்பாடு பிரதேசம் நாடாளுமன்ற உறுப்பினரால் நினைவில்

கொள்ளப்படும் பகுதியாக உள்ளது.

பாடசாலைகள் எதிர்கொள்ளும் ஆசிரியர் வளப்பற்றாக்குறையினை நிவர்த்தி செய்யும் விடயத்திலும் நாடாளுமன்ற உறுப்பினர் மு.சந்திரகுமார் தொடர்ச்சியாக பல்வேறு மட்டங்களுடனும் பேசிவருகின்றார்.

அதில் இவ்வாறான பின்தங்கிய பாடசாலைகளுக்கு ஆசிரியர் வளத்தினை வழங்குவது தொடர்பில் சீரான பொறிமுறை கையாளப்பட வேண்டும் எனவும் அவர் கல்விசார் உயர் மட்டங்களுக்கு அழுத்தம் கொடுத்து வருகின்றார் என்றார்.

திருமறைக் கலாமன்றத்தால் வகுப்புக்களுக்கு விண்ணப்பம் கோரல்

(யாழ்ப்பாணம்)

திருமறைக்கலாமன்ற கலைத் தூது அழகியல் கல்லூரியினால் 2013 ஆம் ஆண்டுக்குரிய புதிய வகுப்புக்களுக்கு விண்ணப்பம் கோரப்பட்டுள்ளது.

இதில் பிரதான பாடங்களான வாய்ப்பாடு, வீணை, மிருதங்கம், சித்திரம், நடனம், (பரதம், கதகனி, மோகினி) வயலின், ஓர்கன் (கீபோர்ட்) நாடகமும் அரங்கியலும், புல்லாங்குழல், ட்றம் ஆகிய பாடங்களுக்கும் சிறப்புப் பாடங்களான கூத்து, கண்டிய நடனம், யோகாசனம், அழகுக்கலை (கேக், ஐசிங், முக ஓப்பணை, தலையலங்காரம்) சேவை

அலங்காரம், தையல், பண்பாடு (கிறிஸ்தவக் கலைகள், சைவ சித்தாந்தம்) ஆகிய பாடங்களுக்கு விண்ணப்பம் கோரப்பட்டுள்ளது.

இதைவிட துணைப்பாடமான ஆங்கில பாடத்திற்கும் விண்ணப்பம் கோரப்பட்டுள்ளார்.

எதுடன் இப்பாடங்களை பயில விரும்புவோர் கல்லூரியில் விண்ணப்பப்படிவங்களைப் பெற்று பூர்த்தி செய்து எதிர்வரும் 31 ஆம் திகதிக்கு முன்னர் ஒப்படைக்க வேண்டும் என கல்லூரி அதிபர் அறிவித்துள்ளார்.

கருத்தரங்கு

(யாழ்ப்பாணம்)

யாழ்.மோட்டார் போக்குவரத்து திணைக்கள தலைமைச் செயலகத்தின் ஏற்பாட்டில் சாரதிப் பயிற்சிப் பாடசாலைகளின் பயிற்றுவிப்பாளர்களுக்கு

கான கருத்தரங்கு நாளை குாயிற்றுக்கிழமை காலை 9 மணிக்கு யாழ்.பொது நூலக கேட்போர் கூடத்தில் நடைபெறவுள்ளது.

இக்கருத்தரங்கில் தலைமைச் செயலக உயரதிகாரிகளும் கலந்து கொள்ளவுள்ளதால் வடமாகாணத்திலுள்ள சகல சாரதி பயிற்சிப் பாடசாலைகளிலும் பணியாற்றும் அனைத்து பயிற்றுவிப்பாளர்களையும் தவறாது சமூக மனிக்குமாறு மோட்டார் வாகன பரிசோதகர் அறிவித்துள்ளார்.

சில்லறை நாணயங்களின் தட்டுப்பாடு நீங்குமா?

(முல்லைத்தீவு)

முல்லைத்தீவு மாவட்டத்தில் பரவலாக சில்லறை நாணயங்களுக்கு பெரும் தட்டுப்பாடு நிலவுவதாகவும், இதனால் வர்த்தக நிலையங்களில் பொருட்களை வாங்கும் நுகர்வோர் பெரும் கஷ்ட நிலையை எதிர்நோக்குவதாகத் தெரிவிக்கப்படுகிறது.

குறிப்பாக மாவட்டத்தில் உள்ள சகல கடைகளிலும் இச்சில்லறை நாணயத்திற்கு தட்டுப்பாடு நிலவும் நிலையில் பொது மக்கள் பொருட்களை வாங்கிய பின்னர் மிகுதியாக சில்லறைக்குப் பதிலாக ரொபியோ அல்லது தீப்பொட்டி போன்ற பொருட்களையோ வர்த்தகர்கள் கொடுப்பதால் மக்கள் பெரும் கஷ்டப்படுகின்றனர். இச்

சில்லறை நாணயத்திற்கு தட்டுப்பாடு நிலவுவதற்கு கோயில் உண்டியல்களிலும், கடைகளில் குபேரன் சிலையிலும் சில்லறை நாணயங்கள் தேங்கிக் கிடப்பதே காரணம் என மக்கள் சுட்டிக்காட்டுகின்றனர்.

இதைவிட கோயில் உண்டியல்களில் உள்ள சில்லறை நாணயங்களை கோயில் நிர்வாகத்தினர் வங்கிகளில் கொண்டு சென்று மாற்றுவதை விட வர்த்தக நிலையங்களில் மாற்றினால் சில்லறை நாணயங்கள் சுழற்சி முறையில் பாவனைக்கு வரும் எனவும் தெரிவிக்கின்றனர்.

எனவே சில்லறை நாணய தட்டுப்பாட்டை நீக்க பொறுப்புள்ளவர்கள் சிந்தித்து செயற்பட வேண்டும் என மக்கள் தெரிவிக்கின்றனர். (04)

பெளர்ணமி விழா

(சாவகச்சேரி)

கல்வயல் விளைவேலி அருள்மிகு பூரணா புட்கலா சமேத ஹரிகர புத்திர ஜயப்பன் ஆலய மாதாந்த பெளர்ணமி திருவிழா இன்று இடம்பெறவுள்ளது.

மாலை 4 மணிக்கு ஆரம்பமாகும் பெளர்ணமி விழாவின் போது கும்ப பூசை, அபிஷேகம் நடைபெற்று வசந்த மண்டப பூசை நடைபெறும். தொடர்ந்து 18 ஆம் படிப்பூசை நடைபெற்று எம்பெருமான் பூரணா, புட்கலா சமேதராக உள்வீதி உலா இடம்பெறும். (இ)



தென்மராட்சி கழக்கு லயன்ஸ் கழகம் பயன்தரு மரங்களை கிராமந்தோறும் வழங்கி வருகின்றது. அந்த வகையில் குறைந்த காலத்தில் பயன்தரு நல்ல இன தென்னம்பிள்ளைகளை பாடசாலைக்கு வழங்கும் வைபவத்தில் கச்சாய் அரசினர் மகா வீத்தியாலய உப அதிபருக்கு லயன் சீமாட்டி சரோசாதேவி தென்னங்கன்றுகளை வழங்குவதையும், அருகில் கலாநிதி லயன் ஆர்.கந்தையா நற்பதையும் காணலாம்.

முரசினி இன்றைய பலனி

[26.01.2013 - சனிக்கிழமை]

நந்தன வருஷம் நை மாதம் 13 ஆம் திகதி. நட்சத்திரம் புரர்யூசம்
பிற்பகல் 3.36 வரை. திகி சதுரகசி முற்பகல் 9.40 வரை.
இராகுநாஸம் 9.36 - 11.06
வரை. சுபநேரம் 3.36 - 5.06 வரை. சிந்தம்.

சோகிடஞானி அவர்களால் கணிக்கப்பட்டது.

மேடம்	குடும்பத்தினர் பாசம். நம்பிக்கையுடன் செயற்படுவீர்கள். தொழில், புதிய உபாயங்கள். உபரி வருமானம். சக உழியர் ஆதரவு, திருப்திகர சன்மானம்.
ரிஷபம்	உற்சாகத்துடன் செயல்படுவீர்கள். திட்டமிட்டது நிறைவேறும் அனுசூலம். தொழில், அதிக மூல தனம். சராசரி பணவரவு. நண்பர்களின் உதவி.
மிதுனம்	பெருந்தன்மை குணம். பிறருக்கு உதவுவீர்கள். வேலைப்பளு அதிகரிக்கும். வரவு செலவுகளுக்கு ஆகும். ஒவ்வாத உணவு விலக்குக.
கடகம்	சுருதல் திறமை மிளிரும். வாழ்வில் புதிய நம்பிக்கை. தொழில் சிறந்து, வரவு கூடும். நிலம் தொடர்பில் அனுசூல பலன். வீட்டில் மகிழ்ச்சி.
சிம்மம்	மனதில் தெய்வ நம்பிக்கை. தொடங்கிய செயல் எளிதாக நிறைவேறும். தொழில், புதிய தொடர்புகள். உபரி வருமானம். தான, தருமம் செய்வீர்கள்.
கன்னி	மனதில் உற்சாகமும், கலை உணர்வும். எவரிடமும் நல்அன்பு. தொழில், வளர்ச்சி. உணக்கமுடன் உழைப்பு. தாராள பணவரவு. நினைத்தது வாங்குவீர்கள்.
துலாம்	சிலர் எதிர்மறையாக நடப்பர். நிதானித்து நடத்தல் நல்லது. தொழில் சில குறுக்கீடுகள் வரும். சேமிப்பு செலவுக்கு பயன்படும். வாகன பயணத்தில். கவனம்.
விருச்சிகம்	செயல்பாடுகளில் கவனம் வேண்டும். தேவையற்றவை பேச வேண்டாம். தொழில், தாமதம். புதிய இனங்களில் செலவு. உடல்நலத்திற்கு ஓய்வு.
தனுசு	மாற்று சிந்தனைகள் யோசிப்பீர்கள். தொழில், இடையூறு சரிசெய்வீர்கள். அளவான பணவரவு. புத்திரரைத் திருத்துதல். உடல் நலம் மந்தம்.
மகரம்	தேவையற்ற வாக்ரறுதி தரவேண்டாம். தொழில், மாறுபட்ட சூழ்நிலை. வரவும் செலவும் சமம். உறவினர் உங்களால் மகிழ்வர். உடல்நலம் சீர்.
கும்பம்	உங்களை புகழ்ந்து பேசுபவர்களிடம் கவனம். தொழில், குளறுபடி வந்து சரியாகும். அளவான பணவரவு. குடும்பத் தேவைக்கு கடன்.
மீனம்	மிகுந்த பொறுமையுடன் செயல்படுவீர்கள். தொல்லை கொடுத்தவர், விலகுவர். தொழில், புதிய சாதனை. பணவரவும், நன்மையும். விருந்து.

ஜோகோவிச் - முர்ரே இன்று பலப்பரீட்சை

(மெல்பேர்ன்)

அவுஸ்ரேலிய ஒப்பன் ரென்னிஸ் தொடரின் ஆண்கள் ஒன்றையர் பிரிவு இறுதிப் போட்டியில் சேர்பியாவின் ஜோகோவிச் மற்றும் லண்டனின் ஆன்டி முர்ரே இன்று பலப்பரீட்சையில் ஈடுபடவுள்ளனர்.



அவுஸ்ரேலிய ஒப்பன் ரென்னிஸ் தொடர் மெல்பேனில் நடைபெற்று வருகின்றது. இதில் ஆண்கள் ஒன்றையர் அரையிறுதியில் முதல்நிலை வீரரும், நடப்பு சம்பியனுமான சேர்பியாவின் நோவக் ஜோகோவிச், 5ஆம் நிலை வீரர் ஸ்பெயினின் டேவிட் பெரடரை எதிர்கொண்டார். இதில் தொடக்கம் முதலே ஆதிக்கம் செலுத்திய ஜோகோவிச்சின் மின்னல் வேகத்துக்கு, பெரடரால் துளியும் ஈடுகொடுக்க முடியவில்லை. வெறும் 89 நிமிடங்கள் மட்டுமே நடந்த இந்த மோதலில் ஜோகோவிச் 6-2, 6-2, 6-1 என்ற நேர் செட்டில் பெரடரை எளிதில் சாய்த்து நான்காவது முறையாக இறுதிப்போட்டிக்கு தகுதி பெற்றார். பெரடர் இதுவரை கிராண்ட்ஸ்லாம் போட்டிகளில் இறுதிப்போட்டியை எட்டியது கிடையாது. அந்த சோகம் இந்த முறையும் தொடர்ந்தது. இதேவேளை, நேற்று மாலை நடைபெற்ற இரண்டாவது அரையிறுதிப் போட்டியில் ரோஜர் பெரர் மற்றும் ஆன்டி முர்ரே ஆகியோர் மோதினர். விறுவிறுப்பாக நடைபெற்ற இப்போட்டியில் ஆன்டி முர்ரே 6-4, 6-7 (5-7), 6-3, 6-7 (2-7), 6-2 என்ற செட் கணக்கில் வெற்றிபெற்று இறுதிப் போட்டிக்குத் தகுதிபெற்றார். இன்றைய தினம் இடம்பெறவுள்ள இறுதிப் போட்டியில் ஜோகோவிச்சுடன் முர்ரே மோதவுள்ளமை குறிப்பிடத்தக்கது. இதேவேளை, லண்டனில் நடைபெற்ற ஒலிம்பிக் போட்டியில் ஜோகோவிச்சை வீழ்த்தியே முர்ரே தங்கப் பதக்கம் வென்றமை குறிப்பிடத்தக்கது. இதேவேளை, பெண்கள் ஒன்றையர் பிரிவு இறுதிப் போட்டியில் சீனாவின் லிநா, அசரங்கா ஆகியோர் மோதவுள்ளமை குறிப்பிடத்தக்கது.



இரட்டையரில் இத்தாலி ஜோடி சம்பியன்

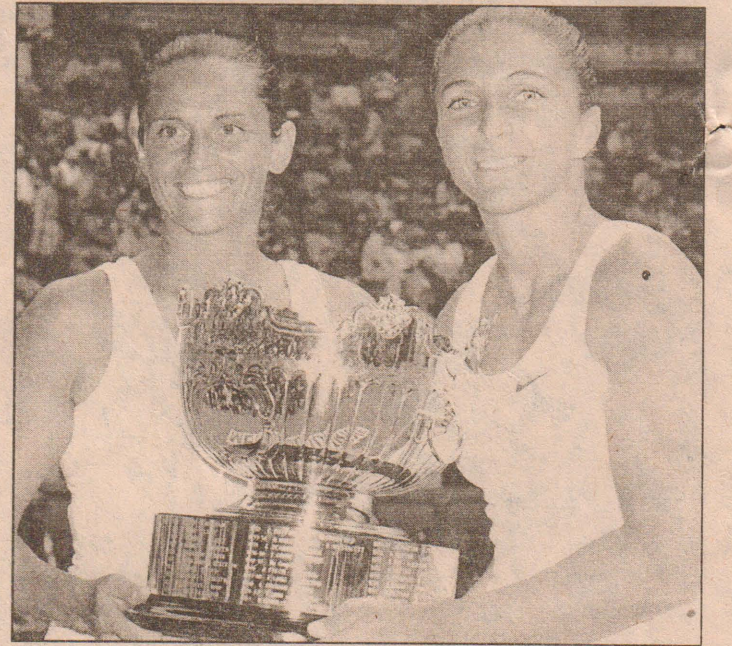

(மெல்பேர்ன்)

அவுஸ்ரேலிய ஒப்பன் ரென்னிஸ் மகளிர் இரட்டையர் பிரிவு இறுதிப் போட்டியில் இத்தாலியின் சாரா எரானி-வின்சி ஜோடி பட்டம் வென்றது. கிராண்ட்ஸ்லாம் போட்டிகளில் ஒன்றான அவுஸ்ரேலிய ஒப்பன் ரென்னிஸ் மெல்பேர்ன் நகரில் நடந்து வருகிறது. இதில் நேற்று நடைபெற்ற மகளிர் இரட்டையர் பிரிவு இறுதி ஆட்டத்தில் இத்தாலியின் சாரா எரானி-வின்சி ஜோடி வெற்றி பெற்று பட்டம் வென்றது. இப்போட்டியில், எரானி-வின்சி ஜோடி அவுஸ்ரேலியாவின் பார்டி-டெல்லாக்குவா ஜோடியை எதிர்கொண்டது. முதல் செட்டை சாரா எரானி-வின்சி ஜோடி அபாரமாக விளையாடி 6-2 என்ற கணக்கில் கைப்பற்றியது. இரண்டாவது செட்டை அவுஸ்ரேலிய ஜோடி 3-6 என்ற கணக்கில் கைப்பற்றியது. இதை அடுத்து வெற்றியை நிரணயிக்கும் மூன்றாவது சுற்றில் அவுஸ்ரேலிய ஜோடி இதே ஆட்டத்தை வெளிப்படுத்தும் என்று உள்ளூர் இரசிகர்கள் எதிர்பார்த்த போது அவர்களுக்கு இத்தாலியின் எரானி-வின்சி ஜோடி அதிர்ச்சி வைத்தியம் அளித்தது. எரானி-வின்சி ஜோடி சிறப்பான ஆட்டத்தை வெளிப்படுத்தி செட்டை 6-2 என்ற கணக்கில் கைப்பற்றி வெற்றி பெற்று கோப்பையை தனதாக்கியது.

சமநிலையில் நிறைவடைந்த ஆட்டம்

வாலன்சியா, ரியல் மட்ரிட் அணிகள் மோதிய ஸ்பானிஷ் கோபா டெல் ரோவின் இரண்டாவது சுற்று லீக் போட்டி சமநிலையில் முடிந்தது. ஸ்பெயினில் கோபா டெல் ரே கால்பந்து தொடர் நடக்கிறது. இதில் இரண்டாவது சுற்று லீக் போட்டியில் ரியல் மட்ரிட், வாலன்சியா அணிகள் மோதின. போட்டியின் முதல் பாதியில் ரியல் மட்ரிட் அணிக்கு கரிம் பென்சிமா (44ஆவது நிமிடம்) ஒரு கோல் அடித்தார். இதற்கு வாலன்சியா அணி வீரர்களால் பதிலடி கொடுக்க முடியவில்லை. பின் இரண்டாவது பாதியில் வாலன்சியாவின் டிகோ கோஸ்டா (52) ஒரு கோல் அடித்தார். ரியல் மட்ரிட் வீரர்களின் கோல் முயற்சி எதுவும் பலிக்கவில்லை. முடிவில், போட்டி 1-1 என சமநிலை ஆனது. இருப்பினும் முதல் லீக் சுற்றுப் போட்டியில் பெற்ற முன்னிலை காரணமாக ரியல் மட்ரிட் அணி அரையிறுதிக்கு தகுதி பெற்றது. மற்றொரு இரண்டாவது சுற்று லீக் போட்டியில் செவில்லா அணி, ரியல் ஷரகோசாவை 4-0 என வீழ்த்தி அரையிறுதிக்கு தகுதி பெற்றது.



தேர்வாளராக சனத்?

(கொழும்பு)

இலங்கை கிரிக்கெட் அணியின் தேர்வாளராக சனத் ஜெயசூரிய நியமிக்கப்படலாம் எனத் தகவல்கள் தெரிவிக்கின்றன. இம்மாத இறுதியில் இலங்கை கிரிக்கெட் அணியின் தேர்வாளர்களின் எண்ணிக்கையில் ஒருவர் அதிகரிக்கப்படவுள்ளார். இந்தப் பரிந்துரைக்கான நபர்களின் விபரங்கள் விளையாட்டு அமைச்சருக்கு அனுப்பி வைக்கப்பட்டுள்ளதாகவும், அதிலேயே சனத் ஜெயசூரியவின் பெயரும் இடம்பெற்றுள்ளதாகத் தெரிவிக்கப்பட்டுள்ளது. இதுவரை 11 பேரின் விபரங்கள் தெரிவுசெய்யப்பட்டுள்ளதாகவும், இந்தப் பட்டியலில் மேலும் சிலர் சேர்க்கப்படலாம் எனவும், இவர்களில் ஒருவர் இலங்கைக் கிரிக்கெட் அணியின் தேர்வாளர்களில் ஒருவராகத் தெரிவு செய்யப்படவுள்ளார். ஆளும் கட்சியின் நாடாளுமன்ற உறுப்பினராக சனத் உள்ளபடியால் விளையாட்டமைச்சரால் அவர் நியமிக்கப்படுவதற்கான வாய்ப்புக்கள் அதிகமுள்ளதாகத் தெரிவிக்கப்படுகிறது. தற்போதைய தேர்வாளர்களின் பதவி இம்மாத இறுதியுடன் நிறைவடையவுள்ள நிலையில் புதிய தேர்வுக்குமூலம் இம்மாத இறுதியில் அறிவிக்கப்படவுள்ளதாகத் தெரிவிக்கப்படுகிறது.

மற்றொரு வாரிக் களத்தில்

சச்சின் மகன்சப் போல, மேற்கிந்திய தீவிர வீரர் சந்திரபோல் மகனும் முதல் தர கிரிக்கெட்டில் களமிறங்கியுள்ளார். இந்திய அணியின் நட்சத்திர வீரர் சச்சின், இவரது மகன் அர்ஜுன் சமீபத்தில், 14 வயதுக்குட்பட்ட மும்பை அணியில் தேர்வு செய்யப்பட்டார். இப்போது, உலகின் சிறந்த துடுப்பாட்ட வரிசையில் இரண்டாவது இடத்திலுள்ள சந்திரபோல் மகன் டகேநரைன். (வயது-16) கிரிக்கெட்டுக்கு வந்துள்ளார். கயானா அணியில் இடம் பெற்றுள்ள டகே நரைன், லீவார்ட் ஐலேண்ட் அணிக்கு எதிரான நான்கு நாள் உள்ளூர் போட்டிகள் வரும் பெப்ரவரி 9ஆம் திகதி ஆரம்பமாகவுள்ளது. இதில் ஆரம்பத் துடுப்பாட்ட வீரராக டகே நரைன் களமிறங்குகிறார். கயானா அணியின் சந்திர போல், தற்போது பங்களாதேஷில் நடக்கும் உள்ளூர் ருவென்ரி-20 தொடரில் பங்கேற்கிறார். இதனால், தந்தையுடன் அறிமுகமாகும் வாய்ப்பு டகேநரைனுக்கு கிடைக்காமல் போகிறது.



வெற்றிக்கு காரணம் சச்சின் அறிவுரை

(மொகாலி) சச்சின் கொடுத்த அறிவுரையால்தான் இந்திய அணி சிறப்பாக விளையாடியது என சுரேஷ் ரெய்னா கூறியுள்ளார். இங்கிலாந்துக்கு எதிரான ஒருநாள் தொடரை இந்திய அணி வென்றுள்ளது. தொடரை வென்றமை குறித்து நான் காவது போட்டியில் ஆட்ட நாயகன் விருது பெற்ற சுரேஷ் ரெய்னா குறிப்பிடுகையில், சச்சின் கொடுத்த அறிவுரையால்தான், இந்திய அணி சிறப்பாக விளையாடியது. களத்தடுப்பில் அதிக கவனம் செலுத்தி விளையாடி வெண்டும் என்று அறிவுரை வழங்கியிருந்தார். அவரது அறிவுரையை ஏற்று களத்தடுப்பில் அதிக கவனம் செலுத்தி விளையாடினோம். அதன் மூலம் தொடரைக் கைப்பற்றியிருக்கின்றோம். அடுத்த போட்டியில் வெற்றிபெற முயற்சிப்போம் எனவும் தெரிவித்தார்.

ரிம் பிரஸ்ஸான் நீக்கம்

(லண்டன்)

நியூசிலாந்து தொடருக்கான இங்கிலாந்து அணியில், முழங்கை காயம் காரணமாக வேகப்பந்து வீச்சாளர் ரிம் பிரஸ்ஸான் நீக்கப்பட்டார். அடுத்த மாதம் நியூசிலாந்திற்குச் சுற்றுப்பயணம் செய்யவுள்ள இங்கிலாந்து அணி, மூன்று ருவென்ரி-20, மூன்று ஒருநாள் மற்றும் மூன்று டெஸ்ட் போட்டிகள் கொண்ட தொடரில் பங்கேற்கிறது. இத்தொடருக்கான இங்கிலாந்து அணி அறிவிக்கப்பட்டது. டெஸ்ட் அணி: அலெஸ்டர் குக் (கப்டன்), ஜேம்ஸ் அண்டர்சன், ஜொனாதன் பேர்ஸ்டோவ், இயன் பெல், ஸ்டீவர்ட் பூரொட், ஸ்டீவன் பின், கிரஹாம் ஓனியன்ஸ், மொண்டி பனேசர், கெவின் பீற்றர்சன், மட் பிரையர், ஜோ ரூட், ஸ்வான், ஜொனாதன் ட்ரொட், கிறிஸ் வோக்ஸ். ருவென்ரி-20 அணி: ஸ்டீவர்ட் பூரொட் (கப்டன்), ஜொனாதன் பேர்ஸ்டோவ், டேனி பிரிக்கஸ், ஜோஸ் பட்லர், ஜாதே டெர்ன்பக், ஸ்டீவன் பின், அலெக்ஸ் ஹேல்ஸ், மைக்கல் லம்ப், ஸ்டீவர்ட் மீக்கர், இயன் மோர்கன், சமித் பட்டேல், ஜேம்ஸ் டிராவெல், கிறிஸ் வோக்ஸ், லுக் ரைட். ஒருநாள் அணி: அலெஸ்டர் குக் (கப்டன்), ஜேம்ஸ் அண்டர்சன், ஜொனாதன் பேர்ஸ்டோவ், இயன் பெல், ஸ்டீவர்ட் பூரொட், ஜோஸ் பட்லர், ஸ்டீவன் பின், ஜேம்ஸ் ஹரிஸ், இயன் மோர்கன், சமித் பட்டேல், ஜோ ரூட், ஸ்வான், ஜேம்ஸ் டிராவெல், ஜொனாதன் ட்ரொட், கிறிஸ் வோக்ஸ்.



உடன்படிக்கை

வடக்குமாகாணத்தில் உள்ள சிறுவர்களுக்கான விளையாட்டு உபகரணங்களை வழங்க சீன அரசாங்கத்துடன் உடன்படிக்கை ஒன்று ஏற்படுத்தப்பட்டுள்ளது. இதன் கீழ் 50 மில்லியன் ரூபாய் பெறுமதியான விளையாட்டு உபகரணங்கள் வழங்கப்படவிருப்பதாக தெரிவிக்கப்படுகிறது.

இது குறித்த உடன்படிக்கை ஒன்று கடந்த சனிக்கிழமை, வெளியுறவுகள் துறை அமைச்சர் ஜி.எல்.பிரிஸ்க்கும், சீனாவின் தூதுவர் வு ஜியான்ஹோவுக்கும் இடையில் ஏற்படுத்திக் கொள்ளப்பட்டது. இந்த விளையாட்டு உபகரணங்கள் கிளிநொச்சி மற்றும் முல்லைத்தீவு மாவட்டங்களில் உள்ள பாடசாலைகள், விளையாட்டு கழகங்களுக்கு இடையில் பரிமாற்றப்படவுள்ளன.

இறுதி ஒரு நாள் நாளை

இந்திய, இங்கிலாந்து அணிகளுக்கிடையிலான ஐந்தாவது இறுதியுமான ஒரு நாள் போட்டி நாளை நடைபெறவுள்ளது. ஏற்கனவே, நடைபெற்று முடிந்த நான்கு போட்டிகளில் இந்திய அணி மூன்று போட்டிகளில் வெற்றிபெற்று தொடரைக் கைப்பற்றியுள்ளமை குறிப்பிடத்தக்கது.

வடக்கின் கிரிக்கெட் அக்கடமி ஒட்டுசுட்டாளில் நாளை உதயம்



(ஒட்டுசுட்டான்)

இலைமறை காயாகவுள்ள வீரர்களை வெளிக்கொணரும் வகையிலும், வடமாகாண கிரிக்கெட் வீரர்களின் திறமையை மேலும் வளர்க்கும் நோக்குடனும் "வடக்கின் கிரிக்கெட் அக்கடமி" நாளை முல்லைத்தீவு மாவட்டத்தின் ஒட்டுசுட்டாளில் உதயமாகவுள்ளது.

முல்லைத்தீவு மாவட்டத்தின், ஒட்டுசுட்டான் பிரதேசத்தில் முரளி வெற்றிக் கிண்ணத்திற்காக, இலங்கை அணியின் முன்னாள் அணித் தலைவர் குமார் சங்கக்காரவின் நிதி ஒதுக்கீட்டில் அமைக்கப்பட்ட மைதானத்திலேயே இந்த வடக்கின் கிரிக்கெட் அக்கடமி இயங்கவுள்ளது.

நாளை மதியம் 1.30 மணிக்கு இடம்பெறும் இந்நிகழ்வில் வலைப்பயிற்சி மையம் திறப்பு, அக்கடமிக்கான கொடி, அக்கடமி சின்னம் போன்ற வெளியிடப்படவுள்ளன.

அத்துடன் வடக்கு மாகாண கிரிக்கெட் பயிற்றுவிப்பாளர் ரவீந்திரபுலபகமார் தலைமையிலான அணியும், கொழும்பில் பிரபல கிரிக்கெட் அக்கடமிகளில் ஒன்றான கங்காரு கிரிக்கெட் அக்கடமி அணிக்குமிடையிலான ருவென்றி-20 போட்டி ஒன்றும் இடம்பெறவுள்ளது.

இத்திறப்பு விழா நிகழ்வில் கிரிக்கெட்டில் ஆர்வமுள்ள இரசிகர்கள், பார்வையாளர்கள் மற்றும் வீரர்கள் என அனைவரையும் கலந்துகொள்ளுமாறு ஏற்பாட்டாளர்கள் குழு தெரிவித்துள்ளது.

அத்துடன் வடக்கு மாகாணத்தில் கிரிக்கெட்டினை மேம்படுத்தும் முகமாகவும், கிரிக்கெட்டில் வடக்கு மற்றும் தெற்கு வீரர்களுடன் இணைப்பை ஏற்படுத்தும் முகமாகவும், திறமையான வீரர்களை இனங்காணுவதுமே எமது மையத்தின் நோக்கம் எனவும் அக்குழு தெரிவித்தது. (93)

ஆசிய இளைஞர் விளையாட்டு விழா ஜனாதிபதி தலைமையில் பேச்சுவார்த்தை

2016 இல் இலங்கையில் நடைபெறவுள்ள ஆசிய இளைஞர் விளையாட்டு விழாவை இலக்காகக் கொண்டு அமையவுள்ள அம்பாந்தோட்டை விளையாட்டு கிராமம் தொடர்பான விசேட பேச்சுவார்த்தை ஜனாதிபதி மகிந்த ராஜபக்ஷ தலைமையில் அலரி மாளிகையில் நடைபெற்றது.

அம்பாந்தோட்டை, துரியவெவ, மீகஹபந்துர, பகுதியில் உத்தேச விளையாட்டுக் கல்விப் பீடங்களுடன் கூடிய பல்கலைக்கழக மட்ட உயர்கல்வி நிறுவனம் மற்றும் தகவல் தொழில்நுட்ப பூங்கா ஆகியவற்றையும் கொண்டு இந்த விளையாட்டு கிராமம் 1800 ஏக்கர் நிலப்பரப்பில் அமைவுறும். 15000 மில்லியன் ரூபா இதற்கு செலவிடப்படும்.

நிர்மாண வேலைகளின் போது அப்பகுதியில் குடியேறியுள்ளவர்களுக்கு எவ்வித பாதிப்பும் ஏற்படாமல் செயற்படுமாறு ஜனாதிபதி உத்தரவிட்டார்.

மக்களின் வாழ்க்கைக்கு எவ்வித பாதிப்பும் ஏற்படாது, வாழ்க்கை வசதிகளும் ஏற்படுத்தப்படுமென நாமல் ராஜபக்ஷ எம். பி. தெரிவித்தார்.

இந்த விளையாட்டுக் கிராமத்தில் கிரிக்கெட், கால்பந்தாட்டம், ரகர், ரென்னிஸ், பேஸ்போல் ஆகிய விளையாட்டு மைதானங்கள் நிர்மாணிக்கப்படும். நிச்சல வசதிகளும் ஏற்படுத்தப்படும்.

சர்வதேச மட்டத்தில் கற்கை வசதிகளும் உருவாக்கப்படும்.

விளையாட்டு வீரர்களின் இருப்பிட வசதிகள், விடுதி, கடைத் தொகுதி உட்பட முழுமை பெற்ற விளையாட்டு கிராமமாக இது நிர்மாணிக்கப்படும். 2016 ஆண்டாகும் போது நான்கு கட்டங்களாக நிர்மாணப்பணிகள் பூர்த்தி செய்யப்படும்.

இக்கலந்துரையாடலில் அமைச்சர்களான பந்துல குணவர்த்தன, மகிந்தானந்த அளுத்தங்கே, ஜனாதிபதி செயலர் லலித் வீரதுங்க உட்பட விளையாட்டு அமைச்சின் அதிகாரிகளும் கலந்து கொண்டனர்.



சிறந்த கிராமிய விளையாட்டு ஆறு வீரர்கள் இணைப்பு

இலங்கையின் துடிப்பான மற்றும் வளர்ந்து வரும் கிராமிய விளையாட்டு வீரர்களுக்கு தொடர்ந்து தம் ஆதரவை வழங்கி வரும் ஜனசக்தி காப்புறுதியானது. சிறந்த கிராமிய விளையாட்டு வீரர்களுக்கான அனுசரணைத் திட்டம் 2013 என்ற திட்டத்திற்கு 6 புதிய பாடசாலை மட்ட விளையாட்டு வீரர்களை தெரிவு செய்துள்ளது.

இத் திட்டத்தில் அளவெட்டி யாழ்ப்பாணம், கஹவத்த, மாவத்தகம, உடவலவ, பொடரகம மற்றும் எம்பிலிப்பிட்டிய பிரதேசங்களைச் சேர்ந்த விளையாட்டு வீரர்கள் இணைந்துள்ளதுடன் ஆறு விளையாட்டு வீரர்கள் ஜனசக்தி மூலம் பணியாளர்களாக அமர்த்தப்பட்டுள்ளனர்.

இவ்அனுசரணைத் திட்டமானது தொடர்ந்து 06ஆவது வருடமாக முன்னெடுக்கப்படுவதுடன் ஜனசக்தி நிறுவனத்தின் ஆதரவு மற்றும் ஊக்குவிப்பின் மூலம் தெரிவு செய்யப்பட்ட விளையாட்டு வீரர்கள் தங்களது திறமைகளை விருத்தி செய்துகொள்ள முடியும்.

இத்துறையில் 18ஆவது வருட பூர்த்தியை கொண்டாடும் ஜனசக்தியானது, 18 இளம் விளையாட்டு வீரர்களுக்கு தமது ஆதரவை வழங்கி வருகிறது. இந்நிறுவனத்தின் சிறந்த கிராமிய விளையாட்டு வீரர்களுக்கான அனுசரணைத் திட்டம் 2013 நிகழ்ச்சித் திட்டமானது ஒவ்வொரு வீரர்களுக்கும் சவால்களை சமாளிப்பதற்கு ஏற்ற வகையிலான சிறந்த அனுசரணை பக்கேஜ்களை வழங்குகிறது.

தெரிவு செய்யப்பட்ட இளம் வீரர்களுக்கும் மாதாந்த அனுசரணை மற்றும் தங்கள் தனிப்பட்ட செயல்திறனை விருத்தி செய்வதற்கான ஊக்குவிப்புத் தொகை போன்றன வழங்கப்படவுள்ளன. மேலும் இவ் வீரர்களுக்கு அனுபவம் வாய்ந்த தொழில்நுட்ப பயிற்றுநர்கள் மூலம் தொழில்நுட்ப ரீதியான வழிகாட்டல்களும் வழங்கப்படவுள்ளன.

இவ் இளம் விளையாட்டு வீரர்களுக்கு தங்கள் விளையாட்டு எதிர்பார்ப்புகளை வெற்றிகொள்வதற்கான ஊக்குவிப்பை வழங்குவதும், இலங்கைக்கு பெருமை தேடிக்கொடுப்பதுமே இத்திட்டத்தின் குறிக்கோளாக உள்ளது என ஜனசக்தி நிறுவனத்தின் நிதியாள்கை மற்றும் திட்டமிடல் பிரிவின் பொது முகாமையாளரும், இத்திட்டத்தின் இணை ஒருங்கிணைப்பாளருமான பர்டல் பின்டோ ஜயவர்தன தெரிவித்தார்.



பூநகரி வலைப்பாடு நோ.க.த.க பாடசாலையின் வருடாந்த விளையாட்டு விழா கடந்த 21ஆம் திகதி நடைபெற்றது. சுமார் 260 வரையான மாணவர்களை கொண்ட இப்பாடசாலை மொறோ, கொன்சலஸ், தோமஸ் என மூன்று இல்லங்களாக பிரிக்கப்பட்டு போட்டிகள் நடத்தப்பட்டன. வலைப்பாடு நோமன் கத்தோலிக்க தமிழ்க்கல்வன் பாடசாலை அதிபர் மரியராசா தலைமையில் நடைபெற்ற இந்நிகழ்வில் முதன்மை விருந்தினராக கிளிநொச்சி மாவட்ட ஈ.பி.டி.பி. அமைப்பாளர் தவநாதன், வலைப்பாட்டுப் பங்குத்தந்தை சில்வஸ்ரர், அருட்சகோதரி உதயமலர், பூநகரி கோட்டக்கல்விப்பணிப்பாளர் தர்மரட்ணம், கிளிநொச்சி வலயக்கல்விப்பணிமனையின் ஆரம்பப்பிரிவு உதவிக்கல்விப்பணிப்பாளர் கணேசலிங்கம், உலக உணவுத்திட்டத்தின் பூநகரிப்பிரதேச இணைப்பாளர் செல்வரட்ணம் ஆகியோரும் அயற் பாடசாலைகளின் அதிபர்களும் ஆசிரியர்களும் வலயக்கல்விப்பணிமனையின் முகாமத்துவ உதவியாளர்களும் பொது அமைப்புக்களின் பிரதிநிதிகளும், மாணவர்கள், பெற்றோர்கள் எனப்பலர் கலந்து கொண்டனர். மாணவர்களின் அணி வகுப்பையும், வீரர்கள் ஓடுவதையும், முதலிடம் பிடித்த இல்லத்திற்கு விருந்தினர் கேடயம் வழங்குவதையும் காணலாம்.



இலங்கையில் முன்னாள் சிறுவர் போராளிகள், மீண்டும் ஒருமுறை பாடசாலைகளுக்கு செல்கிறார்கள். பல வருடங்களாக அவர்கள் பாடசாலை கழலுக்கு வெகு தூரத்தில் இருந்தார்கள். அவர்களது அறிவாற்றல் மற்றும் கற்கும் திறன் என்பன போர் காரணமாக குறிப்பிடத்தக்க அளவில் சிதைந்து போயிருந்தன. இந்த முரண்பாடுகளுக்கு அப்பால், அந்த சிறுவர்கள் புதிய சமூகத் திறன்களை கற்பதற்கும் மற்றும் ஆய்வு செய்வதற்கும் போராடினார்கள். இந்த சிறுவர்களுக்கு தேவையான கல்வி வசதிகளை கல்வித் திணைக்களம் வழங்கியது. 2010இல், வவுனியாவிலுள்ள பூந்தோட்டம் சிறுவர் பாதுகாப்பு மற்றும் புனர்வாழ்வு மையத்தில் புனர்வாழ்வு பெற்ற, 168 முன்னாள் சிறுவர் போராளிகளைக் கொண்ட குழு ஒன்றுக்கு கொழும்பு இந்துக் கல்லூரியில் கல்வி கற்பதற்கு ஒரு வாய்ப்பு வழங்கப்பட்டது.

முன்னாள் சிறுவர் போராளிகள் தங்களால் இயன்றவுக்கு பாடசாலைக் கல்வியை மீள் பின்பற்றுவதற்கு பிரயத்தனங்களை மேற்கொண்ட போதிலும், கல்வி இலக்குகளை அவர்கள் வெற்றிகரமாக அடைவதை தடுப்பதற்கு பல தடைகள் இருந்தன. யுத்தம் பற்றிய அவர்களது நினைவுகள் இன்னமும் அவர்களை விட்டு முற்றாக நீங்கிவிடவில்லை. பிள்ளைகள், பட்டம் மற்றும் உணர்வு ரீதியான பிரச்சினைகள் என்பனவற்றால் எளிதில் பாதிக்கப்படக் கூடியதாக இருப்பதை நிரூபித்தார்கள். சில சிறுவர்கள் பாடசாலையில் கற்றல்

சிரமங்களை எதிர்நோக்கினார்கள். முன்னாள் சிறுவர் போராளிகளிடத்தில் பரந்தளவிலான கற்றல் பிரச்சினைகள் இருப்பதை ஆசிரியர்கள் அவதானித்தார்கள்.

சில சிறுவர்களுக்கு கவனம் செலுத்துவதில் பிரச்சினை இருந்தது, அவர்கள் அனுபவப்பட்ட உளவியல் நெருக்கடி காரணமாக அவர்களுக்கு நினைவாற்றல் சிக்கல்கள் ஏற்பட்டிருக்கலாம். வகுப்பறைகளுக்குள் இருந்து படிப்பதற்கு அவர்கள் தொடர்ச்சியாகப் போராடினார்கள். சில பாடசாலை களில் அவர்களது கடந்தகால யுத்த அனுபவங்களின் வரலாறு காரணமாக அவர்களது சகப்பாடிகள் அவர்களை ஒதுக்குவதும் பதிவு செய்யப்பட்டிருந்தது. முன்னாள் சிறுவர் போராளிகளை, சமூகங்கள்

வெளிக்காட்டுவார்கள். பாதிக்கப்பட்ட சிறுவர்களிடத்தில், வெட்கம், ஆர்வம், மற்றும் சுய மதிப்பின்மீது உண்டாகும் தாழ்வு மனப்பான்மை காரணமாக ஏற்படும் உதவியற்ற நிலை மற்றும் குறைவான சுய எதிர்பார்ப்புகள் என்பன வேறு வழியில்லாமல் திரும்பவும் ஏற்படுகின்றன.

நிபுணர்கள் நம்புவது, கல்வி என்பது, சக்திவாய்ந்த ஒரு சமூக ஒருங்கிணைப்பு மற்றும் புனர்வாழ்வு உபகரணம் என்று. எனவே யுத்தத்தினால் பாதிக்கப்பட்ட இந்த சிறுவர்களில் பெரும்பான்மையானவர்களுக்கு கல்வி ஒன்றுதான் வெளியேறுவதற்கான வழி. எனினும் மேலதிக ஆராய்ச்சிகள் கண்டுபிடித்திருப்பது, பெரும்பான்மையான சிறுவர்கள் கல்விக்கான வழிகள் மூலம் பெரும்

நலன்களை பெற்றுள்ள போதிலும், சில முன்னாள் சிறுவர் போராளிகள் தங்கள் கல்வியை தொடருவதில் ஆர்வமற்றவர்களாக உள்ளார்கள் என்று (பூத்பை, நீயில் மற்றும் பலர், 2006).

கற்றல் உத்திகளில் பயிற்சி, அல்லது சிகிச்சைகள் உட்பட்ட பொருத்தமான உதவிகளை, கற்றல் சிரமத்தால் அவதியுறும் முன்னாள் சிறுவர் போராளிகளுக்கு வழங்கப்பட வேண்டும். இந்த அமைப்பில் கல்விப் பால வேலைத் திட்டம் நல்ல பலனைத் தரும். ஒப்பீட்டளவில் சிறுவர்கள் குறுகிய காலத்தில் சில அடிப்படை எழுத்தறிவு, மற்றும் முதன்மை நிலை தேர்ச்சியினை இதன்மூலம் திரும்பவும் அணுகக்கூடியதாக இருக்கும். (மேனன், 2007)

சிறுவர் போராளிகள் எதிர்நோக்கும் சமூக உளவியல் பிரச்சினைகள் 11

- ருவான் எம் ஜயதுங்க -

முற்றாக ஏற்றுக்கொள்ளவில்லை. அதிர்ச்சியடைந்துள்ள அநேக சமூகங்கள், தங்கள் அன்புக்குரியவர்களை கொண்டு தங்கள் சொத்துக்களை நாசம் செய்த 30 வருட போரின் பழைய நினைவுகளை இன்னமும் மீட்டிக் கொண்டே இருக்கின்றன. சமூக நிராகரிப்புக்கு முகம் கொடுக்க நேரிடும்போது சிறுவர் போராளிகள், சங்கடம், குழப்பம், மற்றும் அவமானம் என்பனவற்றை அனுபவிக்கிறார்கள். அந்த விஷயம் கைக்கு கை தாவி பாடசாலைகளில் உள்ள அவர்களது சக மாணவர்களை சென்று சேர்ந்திருக்க முடியும். சிலர் மோசமான உந்துதலால் பாடசாலைகளில் கோபத்தையும் விரக்தியையும்



(தொடரும்)

தமிழக கோயில் சிற்பங்களில் உள்ள நுணுக்கமான வேலைப்பாடுகளாகட்டும், தூண்களில் ஒரு நூல் இழை கூட கோணல் இல்லாமல் கட்டப்பட்ட 1000 கால் மண்டபங்களாகட்டும், ஆதித் தமிழர்கள் செய்த அற்புதமான விசயங்கள்தான். அவர்கள் கையாண்ட கணிதம் பற்றி கிடைத்த ஒரு வியப்பு இதோ:

இசைத் தூண்கள்

- 1 - ஒன்று
- 3/4 - முக்கால்
- 1/2 - அரை
- 1/4 - கால்
- 1/5 - நாலுமா
- 3/16 - மூன்று வீசம்
- 3/20 - மூன்றுமா
- 1/8 - அரைக்கால்
- 1/10 - இருமா
- 1/16 - மாகாணி(வீசம்)
- 1/20 - ஒருமா
- 3/64 - முக்கால்வீசம்
- 3/80 - முக்காணி
- 1/32 - அரைவீசம்
- 1/40 - அரைமா
- 1/64 - கால் வீசம்
- 1/80 - காணி
- 3/320 - அரைக்காணி முந்திரி
- 1/160 - அரைக்காணி
- 1/320 - முந்திரி
- 1/102400 - கீழ்முந்திரி
- 1/2150400 - இம்மி
- 1/23654400 - மும்மி
- 1/165580800 - அணு
- 1/1490227200 - குணம்
- 1/7451136000 - பந்தம்
- 1/44706816000 - பாகம்
- 1/312947712000 - விந்தம்
- 1/5320111104000 - நாகவிந்தம்
- 1/74481555456000 - சிந்தை
- 1/489631109120000 - கதிர்முனை
- 1/9585244364800000 - குரல்வளைப்படி
- 1/575114661888000000 - வெள்ளம்
- 1/57511466188800000000 - நுண்மணல்
- 1/2323824530227200000000 - தேர்த்துகள்.

அம்மாயோவ்... என்ன ஒரு Decimal Calculation! இவ்வளவு கணிதம் அந்த காலத்தில் தமிழர் பயன்பாட்டில் இருந்துள்ளது! இந்த எண்களை வைத்து எத்தனை துல்லியமான வேலைகள் நடந்திருக்கும்! எண்ணிப்பார்க்க வியப்பாக உள்ளது. கணனியையும், கல்குலேட்டரையும் தொழில் நுட்ப வளர்ச்சி கண்ட இன்றைய தலைமுறைக்குத்தான் தெரியும். இவை இல்லாமலே அந்த காலத்திலும் சாதித்து தான் உள்ளார்கள்!

▶ இது மலைகளிலும், காடுகளிலும், வீடுகளிலும் பயிரிடக் கூடிய ஒரு பெருஞ்செடியின் வகையைச் சார்ந்தது.

▶ இதில் இரு வகை உண்டு. ஒன்று காட்டு கறிவேப்பிலை, மற்றொன்று நாட்டு கறிவேப்பிலை.

▶ காட்டு கறிவேப்பிலை மருந்தாகவும், நாட்டு கறிவேப்பிலை உணவாகவும் பயன்படுகிறது.

▶ காட்டு கறிவேப்பிலை பெரிதாக, கசப்பு உள்ளதாக இருக்கும். நாட்டு கறிவேப்பிலை சிறிதாகவும், இனிப்பும், துவர்ப்பும், மணமும் உள்ளதாக இருக்கும்.

▶ கறிவேப்பிலையில் தாதுப் பொருள், நாரச்சத்து, விற்றமின் போன்றவை உள்ளன.

▶ ஜீரணசக்திக்கு மிகவும் நல்லது.

▶ நீரிழிவு நோயையும், இள நரையையும் கட்டுப்படுத்தும்.

▶ வயிற்றுக் கோளாறுகளால் அவதிப்படுபவர்கள் கறிவேப்பிலைப் பொடியுடன் வெந்தயம் அரைத்துச் சேர்த்துச் சாப்பிடலாம்.



கறிவேப்பிலை சுவைக்கள்

தமிழ் திரையில் ஐம்பது அறுபதுகளில் ஒரு நடிகர் இருந்தார். "அந்த நாள்" - வீணை பாலசுந்தர் இயக்கிய பாடலே இல்லாமல் 1954இல் வந்த சல்பென்ஸ் படம். அதில் அவர் கொஞ்சம் ஓரளவு தெரியக்கூடிய பாத்திரத்தில் நடித்திருப்பார்.

அவர் P.D. சம்பந்தம் என்ற பெயருடையவர். ரொம்ப குள்ளமான உருவம். மற்றபடி ரொம்ப சிறிய கதாபாத்திரம். எக்ஸ்ட்ரா என்று சொல்லும்படியாகவே படத்தில் தலை காட்டுவார்.

"ஆடிப் பெருக்கு" அறுபதுகளின் தொடக்கம். ஜெமினி, சரோஜா தேவி நடித்த இந்தப் படத்தில் சந்திர பாபு பெண் வேடமிட்டு வரும்போது அவரை சைட் அடிப்பார்.

P.D. சம்பந்தம்

- R.P. ராஜநாயகம் -

"அதே கண்கள்" படத்தில் பெண் வேடமிட்டு வரும் நாகேஷை விரட்டி, விரட்டி சைட் அடிப்பார். நாகேஷை "ஆழாக்கு மாதிரி இருக்கிறான். அலையிறான்!" என்று சலித்துப்போவார்.

குமுதம் படத்தில் ஆசுரா தா இவரை அவமானப்படுத்தும் போது சம்பந்தம் பரிதாபமாக "டே நான் உங்கப்பாடா" என்பார்.

P.D. சம்பந்தம் எப்போதுமே எச்சிக்கலைத்தமமான மிகவும் ஈனமான பாத்திரங்களில் தான் வருவார். தில்லானா மோகனம்மாள் படத்தில், அதற்கு முன் திருவினையாடலில் கூஜாவாக நடிப்பார். ஒருங்கடா என்றால் பதறி ஒடும் குள்ளர்களில் ஒருவராக நடிப்பார்.

லக்ஷ்மி கல்யாணம் என்ற படத்தில் "யாரடா மனிதன் இங்கே" பாட்டில் சிவாஜி

னிதரில் நாய்கள் உண்டு" என்று பாடும்போது



கமெரா இவர் மீது தான் Focus ஆகும்.

உண்மையில் இவர் நாடக உலகில் சிவாஜியை ஆட்டி வைத்தவர். எல்லா நடிகர்களுக்கும் இவர் தான் வாத்தியார். ஆயிரத்து தொள்ளாயிரத்து முப்பது, நாற்பது, ஐம்பது, அறுபதுகளில் திரையில் பிரபலமான

பல நடிகர்களுக்கும் நாடக உலகில் இவர் தான் வாத்தியார்! இவ்வளவு ஏன் கலை வாணர் N.S. கிருஷ்ணன் இவரிடம் காலைத் தொட்டு வணங்குவார்.

ஏனென்றால் நாடக உலகில் அவருக்கே இந்த சம்பந்தம் ஆசிரியர். ரொம்ப கண்டிப்பானவர். கட்டுப்பாடு விஷயத்தில் கறாரானவர். கையில் பிரம்பு வைத்திருப்பார். அவரிடம் அடி வாங்காத பிரபலங்களே கிடையாது.

திரையில் பிரபலமான பெரிய நடிகர்களுக்கு அவர் களின் பால்ய காலத்தில் தொடங்கி வாலிப காலம் வரை நடிப்பு சொல்லி கொடுத்த ஒரு Commanding Personality தன் முதிய வயதில் திரையில் மிக அற்ப கதாபாத்திரங்களில் நடித்தார் என்பது சினிமா என்னும் மாய உலகம் கண்ட, காட்டிய அபத்தங்களின் உச்சம்.

வாங்குவார்கள். ராணிகாமிகல் வாங்கும் வீட்டுச் சிறுவர்கள் அம்புலிமாமா வாங்கும் வீட்டுச் சிறுவர்களோடு புத்தகங்களை பரிமாறிக் கொள்வார்கள். சில சிறுவர்கள் கூட்டாகச் சேர்ந்து காசு போட்டு வாங்கிப் படிப்பார்கள்.

சிறுவர்மலரில் வரும் நீதிக்கதைகள் பிரசித்தம். நான்கு எருமைகள் காட்டுக்குள் வேட்டைக்குச் செல்லும்போது ஒரு சிங்கத்தால் வேட்டையாட முடியாது. அவற்றுக்குள் சண்டையை முட்டிவிட்டுத் தனியாகப் பிரித்து பிறகு கொன்று தின்று விடும். ஒற்றுமையாக இருக்க வேண்டும் என்று எங்களுக்குச் சொன்ன கதை. பீர்பாலின் மதிநுட்பம், தெனாலி ராமலின் சாதூர்யம், மரியாதை ராமலின் நேர்மை. புத்தகங்கள் எங்களை நிறைய யோசிக்க வைத்தன.

1984 ஆம் வருடம் தொடங்கப்பட்ட ராணிகாமிகல் ஒரு தனி உலகம். ஜேம்ஸ்பொண்ட் போலவே துப்பாக்கியை வைத்துக்கொண்டு அலைவோம். சதியாலோசனை செய்யும் எதிரி நாட்டு ஒற்றர்களைச் சுடுவோம். முரட்டுவீரர் "காரத்", இன்ஸ்பெக்டர் "ஆசாத்" போன்ற

சருமம் பராமரிப்பு

◆ சருமத்தைப் பராமரிக்க வேண்டும் என்பதற்காக மணிக்கணக்கில் குளிர்க்கக் கூடாது. பத்து நிமிடம் போதுமானது. இளஞ்சூடான தண்ணீர்தான் சிறந்தது. அதிக சூடான நீரில் குளிப்பதை தவிர்த்துவிடுங்கள். அது சருமத்தை பாதிக்கும்.

◆ தக்காளிப் பழத்தில் உள்ள விற்றமின் "சி" எலும்புகளிலும், திசுக்களிலும் காணப்படும் புரதப்பொருளை தயாரித்துக் கொடுக்கிறது. இந்த இயற்கைப் பொருள்தான் சருமத்துக்கு சதைப்பற்றைக் கொடுக்கிறது. இன்னும் சருமம் பளபளப்பாக ஆரம்பிக்கிறது.

◆ மோரை முகத்தில் தடவிக்கொண்டு 15 நிமிடங்கள் கழித்து கழுவினால் முகத்தில் உள்ள அதிகப்படியான எண்ணெய் பிசுக்கு நீங்கும்.

◆ கண்ணுக்குக் கீழே சுருக்கங்கள் ஏற்பட்டால் அதற்கு காரணம் தூக்கமின்மை. ஒருநாளைக்கு ஆறுமணி நேரமாவது தூங்க வேண்டும்.

◆ ஒரு நாள் விட்டு ஒரு நாள் கரட் சாறு அருந்தி வந்தால் இரத்தம் சுத்தமாகி, வறண்ட சருமம் பளபளப்பாகும்.

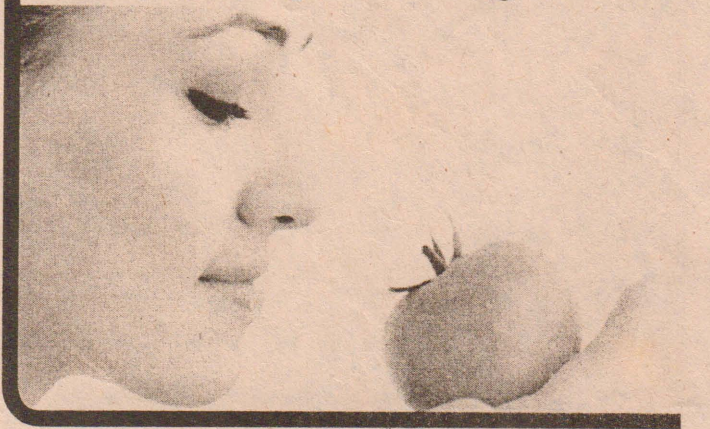

அப்போது ஊருக்குள் செல்போன்கள், சட்டிலைத் தொலைக்காட்சிகள், கணிப்பொறிகள் வந்திருக்கவில்லை. நன்றாக நினைவுள்ளது. இரண்டாம் வகுப்பு படித்துக் கொண்டிருந்தேன். ஒரு மாலைப்பொழுது. அண்ணன் வாங்கி வந்த ஒரு கதைப்புத்தகம் படிப்பதற்காக எனது அண்ணனும் அக்காவும் சண்டை போட்டுக் கொண்டிருந்தார்கள். அப்போதுதான் கதைப்புத்தகம் முதல் முறையாகப் பார்க்கின்றேன். "ரத்னபாலா" என்று கலர் பட அட்டையுடன் இருந்தது. அவர்கள்

படித்து முடித்தபின் அநாதையாகக் கிடந்த அந்தப் புத்தகத்தை எடுத்துப் பிரித்தேன். கலர், கலராக கார்ட்டுகள். குண்டு, குண்டாக கலர் எழுத்துக்கள்.



எனது பள்ளிக்கூடப் புத்தகத்தில் எழுத்துக்கள் மட்டுமே இருக்கும். தமிழ் - ஆங்கில துணைப்பாடப் புத்தகங்களில் ஓரளவு படம் இருக்கும். ஆனால் ரத்னபாலாவில் பார்த்தது போல மந்திரவாதி, பீர்பால், முல்லா, தெனாலிராமன் படங்கள் இருக்காது. எனக்கு அந்தப் புத்தகம் ஒரு விநோத உலகமாக இருந்தது.

அந்த ரகசிய உலகத்தின் ஒவ்வொரு கதவுகளும் மெல்ல மெல்ல திறந்து பிரமிக்க வைத்தது. அம்புலிமாமா, ரத்னபாலா, பூந்தளிர், கோகுலம், ராணி காமிகல், லயன் காமிகல் (ஜானியர் லயன், மினி லயன், திகில் காமிகல்), முத்து காமிகல், சிறுவர் மலர். என்ன அருமையான புத்தகங்கள் அவை? எவ்வளவு கதைகள்? எவ்வளவு மகிழ்ச்சி? எவ்வளவு அனுபவங்கள்?

ஒவ்வொரு புத்தகத்திற்கும் ஒவ்வொரு கதைகள் மகுடமாக இருக்கும். ஒரு புத்தகம் பெயரைச் சொன்னாலே அந்தப் புத்தகத்தில் வெளிவரும் தனித்துவமிக்க தொடர்கதையும் கூடவே கதாபாத்திரங்கள் பெயரும் நினைவுக்கு வரும். அம்புலிமாமா என்றால் விக்கிரமாதித்தன் - வேதாளம் கூட்டணி. பூந்தளிர் கபீஷ் படக்கதை (வாலை எவ்வளவு தூரம் வேண்டுமானாலும் நீட்டும் கபீஷைப் பார்க்க குதூகலமாக இருக்கும்) ராணி காமிகலில் வரும் சிவப்பிந்தியர்களின் சாகசங்கள், இரும்புக்கை மாயாவி... பள்ளிக்கூடத்தில் இவற்றையெல்லாம் பற்றி உற்சாகமாகப் பேசிக் கொண்டேயிருப்போம். சில வீட்டில் ராணிகாமிகல் வாங்குவார்கள். சிலர் வீட்டில் அம்புலிமாமா



சாகசவீரர்களும் எங்கள் கனவுகளை நிறைத்தார்கள். எனக்கு ஆசாத் பிடிக்கும். ஆசாத் அழகாய் இருப்பார். ஜேம்ஸ்பொண்ட் போல முகம் வெளிநிப்போய் இருக்காது. ஜேம்ஸ்பொண்ட் போல கண்களில் வன்மம் இருக்காது. ஆசாத்துக்கு புஜங்கள்

தினவெடுத்துப் பார்க்க அழகாக இருக்கும். ஆசாத் நல்லவர். இந்த உலகத்தைப் பல இன்னல்களிலிருந்து காப்பாற்றுவார். ஒருநாள் நாங்களும் டைகர் போலவோ ஆசாத் போலவோ வளர்வோம். அக்கிராமக்காரர்களிடமிருந்து நல்லவர்களைக் காப்பாற்றுவோம். இப்படி நினைத்துக்கொண்டுதான் ஒவ்வொரு சிறுவர்களும் உறங்கச்செல்வோம். பரிசோதனைக்கூட விபத் தொன்றினால் மாயமாக மறையும் சக்தி கிடைக்கப் பெற்ற லூயிஸ் க்ராண்டேல்

தனது செயற்கை கரத்தின் உதவியால் செய்யும் வீர சாகச கதைகள் எங்களைக் கவர்ந்தன. இரும்புக்கை மாயாவி என்ற பட்டப்பெயரில் முத்துகாமிகலில் வரும் இவர் பல சிறுவர்களுக்கு ஆதர்ச ஹீரோ. முத்துகாமிகல் இன்னொரு உலகத்துக்குள்

சிறுவர்களை அழைத்துச்சென்றது. பள்ளிக்கூடம் விட்டு வீடுதிரும்பும்போது எங்கள் பேச்சில் இரும்புக்கை மாயாவி, ரிப் கெர்பி, மண்ட்ரேக் - லொதார் - ஒஜோ, (மந்திரவாதி மண்ட்ரேக் கை விட அவரது நண்பரான லோதார்க்கு எங்கள் மத்தியில் ரசிகர்கள் அதிகம்)

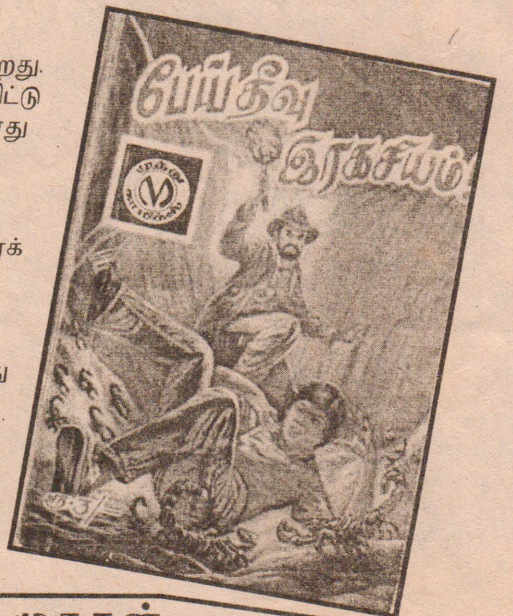

- என்.விநாயக முருகன் -

காபிக்ஸ் கதைகள்

வேதாளம் - டயானா, அவரது குதிரை கேசரி - நாய் வாலி மற்றும் அவர் வளர்த்த பொன்னிற முடிச் சிறுவன் ரெக்ஸ் விதம்விதமாய் பெயர்கள் அடிபடும். நாங்கள் பெரியவர்களை வெறுக்கிறோம். எங்கள் உலகத்துக்குள் அவர்கள் தேவையில்லாமல் நுழைந்து கத்துகிறார்கள். கதைப்புத்தகம் வாங்க என்று நேராக காசு கேட்டால் தரமாட்டார்கள். அதற்காக மிட்டாய் வாங்கக் கொடுப்பதில் சேர்த்தது அல்லது அப்பா சட்டைப்பைக்குள் எடுத்தது என்று சேரும் காசுகளைக் கதைப்புத்தகம் வாங்க எடுத்துக் கொள்வதுண்டு.

அது ஒரு உலகம். சத்தியமாய் பெரியவர்களுக்கு அந்த உலகம் புரியாது. எப்ப பார்த்தாலும் இதென்ன காமிகல், கதைப்புத்தகமென்று திட்டுவார்கள். அவர்களுக்குத் தெரியாமல் வீட்டுக் கூரைமேல், ஓட்டின் மேல், பரண்மேல், தோட்டத்தில் என்று புத்தகங்களை ஒளித்துவைக்க இடம் தேடுவோம். தோட்டம், பக்கத்துவீடு என்று மறைந்து மறைந்து கதைப்புத்தகங்கள் படிப்போம். உண்மையில் எங்கள் பாடப்புத்தகங்கள் எங்களுக்குப் பெரிதாக எதையும் கற்றுக் கொடுத்துவிடவில்லை. இதுபோன்ற கதைப் புத்தகங்களே எங்கள் வாழ்க்கையை அர்த்தமுள்ளதாக ஆக்கின. கார்ட்டுன் புத்தகம் படிப்பதில் இருக்கும் த்ரில் கார்ட்டுன் சேனல்களில் இல்லை. இப்போது வரும் கார்ட்டுன் புத்தகங்கள் இனிப்பு இல்லாத கரும்பு போல இருக்கின்றன. கதைகள் ஒரே டெம்பளேட்டில் அரைத்த மாவையே அரைப்பது போல இருக்கின்றன.

தண்ணீர் உறைந்து உறைந்து பனிக்கட்டியாக மாறுவது போல காலம் உறைந்து அப்படியே நின்று விட்டால் எப்படி இருக்கும்? அப்படிக்காலம் உறைந்து நிற்கும் தருணமொன்றில் எனக்குப் பிடித்த வேப்பமரத்தடியில், எனக்குப் பிடித்த அணில்கள் சத்தத்தில் நான் பூந்தளிரில் வரும் ஏதாவது படக்கதையை ரசித்துக்கொண்டே உறைந்து போயிருப்பேன்.

புதிர்ப்போட்டி 29

நீங்களும் பங்குபற்றி பரிசில்களை வெல்லுங்கள்

முதல் மூன்று மாத முடிவில் அடிக கேள்விகளுக்குச் சரியான விடைகளை எழுதியிருக்கும் மூன்று வெற்றியாளர்கள்

சரியான விடை எழுதுபவர்களின் விபரங்கள் புகைப்படத்துடன் ஒவ்வொரு சனிக்கிழமையும் வெளிவருகின்றது

முதலாம் இடம்



பெயர்: இ.பிரியதர்சினி
பாடசாலை: யா / உடுவில் மகளிர் கல்லூரி.

இரண்டாம் இடம்



பெயர்: த.மதுஷா
பாடசாலை: யா/ மெதடிஸ்த பெண்கள் உயர்தரப் பாடசாலை.

மூன்றாம் இடம்



பெயர்: கு.ஜெயராமன்
பாடசாலை: யா/ மத்திய கல்லூரி.

அடுத்த மூன்று மாதங்களின் முடிவில் அதிக கேள்விகளுக்குச் சரியான விடைகளை எழுதியிருக்கும் மூன்று வெற்றியாளர்கள்



பெயர்: கி.கயறாபி
பாடசாலை: யா/ சங்காணை சிவப்பிரகாச மகா.வித்தி



பெயர்: க.அபிராமி
பாடசாலை: யா/ வேம்படி மகளிர் உயர்தரப் பாடசாலை



பெயர்: ய.தேவகீர்த்தனா
பாடசாலை: யாழ். நெடுந்தீவு மகா வித்தி.

ஆறு வெற்றியாளர்களுக்குமான பரிசில்கள் தினமுரசு வாரமலர் பத்திரிகையின் 20 ஆம் ஆண்டு நிறைவு விழாவில் (07.02.2013) அன்று வழங்கப்படும்.

புரீச்ஸ் பெறுபவர்களுக்கான விபரங்கள் தனித்தனியாக தபால் மூலம் அவரவர் முகவர்க்கு அனுப்பி வைக்கப்படும்

புதிர்ப்போட்டி 27 இற்கான சரியான விடைகளை எழுதி பாராட்டுப்பெறுவோர்

- பெயர்:** மெ.இங்கிதை
பாடசாலை: யா/ மெதடிஸ்த பெண்கள் உயர்தரப் பாடசாலை.
- பெயர்:** ர.மேருஜா
பாடசாலை: யா/ வேம்படி மகளிர் உயர்தரப் பாடசாலை.
- பெயர்:** சி.சானினி
பாடசாலை: யா/ கொக்குவில் இந்துக் கல்லூரி.
- பெயர்:** யோ.சிவராஜினி
பாடசாலை: யா/ மட்டுவில் கமலாசினி கனிஷ்ட மகா வித்தியாலயம்.
- பெயர்:** அ.ஓனால்குருஸ்
பாடசாலை: மன்/ புனித வளனார் றோ.க.த.வித்தியாலயம்.
- பெயர்:** க.பவித்திரா
பாடசாலை: யா/ சங்காணை சிவப்பிரகாச மகா வித்தியாலயம்.
- பெயர்:** வி.யதூர்வினா
பாடசாலை: கிளி/ கிளிநொச்சி மகா வித்தியாலயம்.
- பெயர்:** க.அஜித்தா
பாடசாலை: மு/ புதுக்குடியிருப்பு மத்திய கல்லூரி
- பெயர்:** ர.அபிதா
பாடசாலை: யா/ இராமநாதன் கல்லூரி
- பெயர்:** இ.தமிழினி
பாடசாலை: யா/ மானிப்பாய் விவேகானந்தாக்க கல்லூரி.

புதிர்ப்போட்டி 27 இற்கான சரியான விடைகள்

- | | | |
|-------------------------------------|-----------------|------------------|
| 1 | 2 | 1) 3 + 2 + 4 = 9 |
| 1) மகாவலி கங்கை (333km) | 2) 30 % | 3) 20 மாபிள்கள் |
| 2) வளவை கங்கையில் | 3) 20 மாபிள்கள் | 4) ரூபா 140 |
| 3) சப்பிரகமுவாவில் | 4) 80 புள்ளிகள் | 5) 80 புள்ளிகள் |
| 4) இரத்தினபுரி | | |
| 5) கொழும்பு = (699km ²) | | |

புதிர்ப்போட்டி 27 இல் வெற்றியீட்டியோர்



பெயர்: கி.கயறாபி
பாடசாலை: யா/ சங்காணை சிவப்பிரகாச மகா.வித்தி



பெயர்: த.மதுஷா
பாடசாலை: யா/ மெதடிஸ்த பெண்கள் உயர்தரப் பாடசாலை.



பெயர்: இ.பிரியதர்சினி
பாடசாலை: யா / உடுவில் மகளிர் கல்லூரி.



பெயர்: க.அபிராமி
பாடசாலை: யா/ வேம்படி மகளிர் உயர்தரப் பாடசாலை



பெயர்: கி.டிசாயினி
பாடசாலை: யா/ சங்காணை சிவப்பிரகாச மகா.வித்தி

பொது அறிவுத் துணுக்குகள்

- 1) இலங்கையில் உலக பாரம்பரியம் எனக் கருதப்படும் இயற்கை இடம் எது?
- 2) புரட்டஸ்தாந்து மதப் பிரிவினை உருவாக்கிய பாதிரியார் யார்?
- 3) கல்லோயா அபிவிருத்தித் திட்டம் எந்த நீர்த்தேக்கத்தை அடிப்படையாகக் கொண்டது.
- 4) இலங்கையில் வண்ணம் தீட்டிய முகமூடிகளை மரத்தில் தயாரிக்கும் நிலையம் எங்குள்ளது?
- 5) ரயில் எஞ்சினை நீராவி மூலம் ஓடத் தயாரித்த அறிஞர் யார்?

அனுப்பவேண்டிய முகவரி

புதிர்ப்போட்டி இல....
தினமுரசு
இல .378 பிரதான வீதி,
யாழ்ப்பாணம்.



முக்கிய குறிப்பு

தபால் மூலமும் அனுப்பலாம், காரியாலயத்திலுள்ள புதிர்ப்போட்டிப் பெட்டியிலும் போடலாம். யாழ். பிரதான பேருந்து நிலையத்தில் உள்ள தினமுரசு செய்திப் பெட்டியிலும் போடலாம்.

புதிர்ப்போட்டி 30 இற்கான விடைகளை எதிர்வரும் பெப்ரவரி 09 ஆம் திகதிக்கு முன்னர் அனுப்பதல் வேண்டும்.

விண்ணப்பதாரரின் விபரம்

மாணவர் முழுப்பெயர்:-

பாடசாலையின் பெயர்

தரம் :- :-.....

தொலைபேசி இல.:-.....

முகவரி :-.....

விடா முயற்சி, மனோதிரியமிருந்தால்

எந்த விடயத்திலும் சாதிக்க முடியும்



(யாழ்ப்பாணம்)
கல்வி, விளையாட்டு மட்டுமல்லாது எந்தவொரு செயற்பாட்டிலும் முறையானபயிற்சி, விடாமுயற்சி, மனோதிரியம் இவை இருந்தால் வெற்றி பெறுவது உறுதியாகும் என ஈ.பி.டி.பி. யாழ்.மாவட்ட நாடாளுமன்ற உறுப்பினர் சில்வேஸ்திரி அலன்ரின் தெரிவித்தார். நிற்கொழும்பில் நடத்தப்பட்ட 2-கிலோ மீற்றர் நீள நீச்சல் பட்டியில் தேசிய மட்டத்தில் முதன்மை இடத்தைப் பெற்ற

வீரரை கௌரவிப்பதற்கான நிகழ்வு நேற்று முன்தினம் யா/மத்திய கல்லூரியில் பாடசாலை அதிபர் எழில்வேந்தன் தலைமையில் நடைபெற்றது. இந்நிகழ்வில் பிரதம விருந்தினராகக் கலந்து கொண்டு உரையாற்றுகையிலேயே அவர் இவ்வாறு தெரிவித்தார். அங்கு அவர் தொடர்ந்து உரையாற்றுகையில், யா/மத்திய கல்லூரியில் நீச்சல் தடாகம் அமைக்கப்பட்டு

ஒரு வருடம் பூர்த்தியடைகின்ற நிலையில் யாழ். மாவட்ட வீரர்கள் நீச்சலில் நிகழ்த்தியுள்ள சாதனை அளப்பரிய தொன்று. எமது மாவட்டத்திற்கு பெருமை சேர்த்த இம்மாணவனுக்கு எனது பாராட்டுக்களையும், வாழ்த்துக்களையும் தெரிவித்துக் கொள்கின்றேன்.

குறித்த துறையில் இம்மாணவனின் அத்த ஈடுபாடும், முறையான பயிற்சியுமே இத்தகையதொரு சாதனைக்கு வழிவகுத்துள்ளது. முறையான பயிற்சியை வழங்கிய பயிற்றுவிப்பாளரிற்கும் பாராட்டுக்களை தெரிவித்துக் கொள்கின்றேன் என அவர் தெரிவித்தார். இந்நிகழ்வில், இராணுவ காவல்துறையை சேர்ந்த நீச்சல் பயிற்றுவிப்பாளர் பியால்குமார் சிங்க, யாழ். பொலிஸ் நிலைய பொறுப்பதிகாரி எம்.எம்.ஜி.வி. பொலிஸ் பரிசோதகர் ஆர்.கே.ரத், கேணல் சபித்த காரைநகர் பிரதேச சபை எதிர்க்கட்சித் தலைவரும் ஈ.பி.டி.பி. காரைநகர் பிரதேச அமைப்பாளருமான கண்ணன் மற்றும் துறைசார்ந்த அதிகாரிகள், பாடசாலை சமூகத்தினர் எனப்படரும் கலந்து கொண்டனர்.

புனரமைக்கப்படாத கிராம வீதி; கவனம் செலுத்துமா பிரதேசசபை

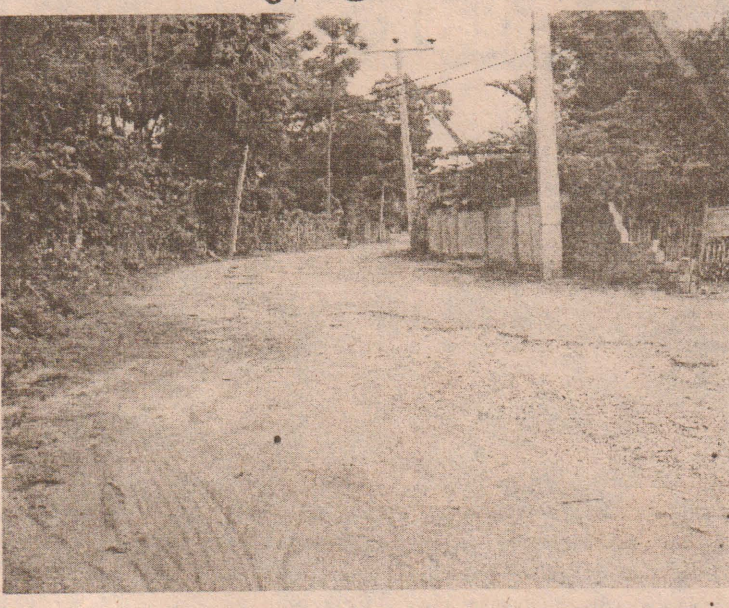

(கரணவாய்)

கரணவாய் மூத்த விநாயகர் ஆலயத்திற்கு தெற்குப் பக்கமாக உப்பு வீதிக்குச் செல்லும் பாதை நீண்ட காலமாக எந்தவித புனரமைப்பும் இல்லாமல் மிக மோசமான நிலையில் சேதம்டைந்துள்ளதாக இப்பிரதேச மக்கள் தெரிவிக்கின்றனர்.

குண்டும் குழியுமாக சேதமடைந்துள்ள நிலையில் இவ்வீதியூடாக செல்லும் வாகனங்கள் பெரும் சிரமத்தின் மத்தியில் குறிப்பாக மெதுவாக செல்லவேண்டிய சூழல் காணப்படுவதாகவும் இதனால் பாதுகாபகமும் துவிச்சக்கர வண்டிகளில் செல்வோரும் சிரமத்துக்குள்ளாவதாக சுட்டிக்காட்டப்படுகிறது.

குறிப்பாக இவ்வீதியூடாக பாடசாலை மாணவர்கள், விவசாயிகள் அலுவலர்கள் எனப் பலர் பயணத்தை மேற்கொள்கின்ற நிலையில் இவ்வீதி திருத்தப்படாமல் இருப்பது வேதனையளிப்பதாக தெரிவிக்கும் இப்பகுதி மக்கள் மணல் வீதியாக காணப்படும் இவ்வீதியை புனரமைக்க கரவேட்டி பிரதேச சபை நடவடிக்கை எடுக்குமா? என தமது ஆதங்கத்தை தெரிவிக்கின்றனர். (18)

புறம் சங்கீரம்

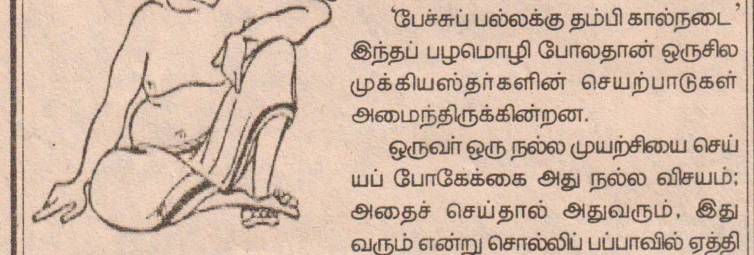

‘பேச்சுப் பல்லக்கு தம்பி கால்நடை’ இந்தப் பழமொழி போலதான் ஒருசில முக்கியஸ்தர்களின் செயற்பாடுகள் அமைந்திருக்கின்றன. ஒருவர் ஒரு நல்ல முயற்சியை செய்யப் போகக்கூடாது அது நல்ல விஷயம்; அதைச் செய்தால் அதுவரும், இது வரும் என்று சொல்லிப் பப்பாவில் ஏத்தி விடுவார்கள். அதனை நம்பிக்காரியத்தில் இறங்கினால் ‘தொப்’பெண்டு எல்லாரும் கைவிட்டு விடுவீனம். பிறகென்ன துவங்கினவர் தனிய மாரடிச்சுமாய வேண்டியதுதான். சரி அப்படியும் தனியமாரடிச்ச ஒப்பேத்தி போட்டால். இது சுமமாகாரியமல்ல இதற்கு அது செய்ய வேணும்; இது செய்ய வேணும்மெண்டு பொய்யான புகழரைகளைச் சொல்லிப் போட்டு விட்டுவினம். இந்த நாளை கலைப் படைப்புகளைப் பாதுகாக்க வேணும்மெண்டு முன்னுக்கு வாரவை கடைசீல மொட்டை அடிச்சுக் கொண்டு காசி, கதிர்காமம் போக வேண்டியதுதான். நாடகமொண்டு அராங்கேற்றுறேண்டாலும் குறைஞ்சது ஒருலட்சம் ரூபா வேணும். ஆந்தருவினம்? அதனாலதானை இப்பெல்லாம் முன்னையைப்போல நாடக மன்றங்களும் கிடையாது. நாடகங்களும் கிடையாது. குருநகர், நாட்டுக் கூத்து மன்றம் ஒரு அறிக்கை வெளியிட்டதைப் பத்திரிகைகளில் வாசிக்க முடிஞ்சது. 2011ஆம் ஆண்டளவில் ஆளுமை’ என்னும் பெயரில் பண்டார வன்னியன் கதையை தென்மோடி நாட்டுக் கூத்து வடிவில் தொலைக்காட்சித் திரைப்படமாக உருவாக்கி வெளியிட்டிருந்தது. இருபத்தைந்து லட்சம் ரூபாவுக்கு மேலாகச் செலவழிச்சுப் படமாக்கினதெண்டால் பணம் மட்டுமே செலவானது? எத்தனை நாட்கள் எத்தனை பேர்களைப்பிடிச்ச அந்தந்த இடங்களுக்குக் கொண்டு போய்ப் படமாக்க வேண்டி இருந்திருக்கும்? துணிச்சலோடை களம் இறங்கிய கலாபுஷணம் கிறகரி கிறிஸ் தொப்பர் சளைக்காமல் இரவு பகலாக ஒலிப்பதிவாளர், ஒளிப்பதிவாளர்களோடை திரிஞ்சு திரைப்பட உத்திகளைப் புகத்தித்திரைக்காவியமாக உருவாக்கினார். இந்த ஆக்கத்தின் மூலமாக ஒரு கல்லில் இரு மாங்காய் எண்டது போல தமிழர்களின் தேசிய நாட்டுக்கூத்து வடிவமான தென்மோடி கூத்தை மட்டுமல்லாமல் வன்னியில் அந்நியர்களான வெள்ளையருக்கு சிம்மசொப்பனமாக வாழ்ந்த பண்டாரவன்னியனின் வரலாற்றையும் ஆவணப்படுத்தி இருப்பதும் கவனிக்கத்தக்கது. தரமான வகையில் படமாக்கப்பட்டதால் விட்ட முதலைக் கூடக் கெட்டித்தனமாக மீட்டெடுக்க முடிந்ததென அவர்களின் அறிக்கையில் இருந் தறிய முடிகிறது. அதற்குத் தகுந்த முறையில் எமது ஆய்வாளர்கள், கல்விமான்கள் இட்டுச் செல்ல வேண்டிய கொடுக்க வேண்டிய நிலையை இன்னமும் வழங்கவில்லையென படைப்பாளிகளே இரந்து கேட்கும் நிலைமை இங்குதான் இருந்து வருகிறது. நல்லதொரு ஆவணப்படமென்று மேடைகளில் பேசுகின்ற அளவுக்கு செயலில் காட்டாததை ‘பேச்சுப்பல்லக்கு தம்பி கால்நடை’ எண்டுதானை சொல்ல வேணும் இல்லையே பின்னை..

அறிவித்தலின்றி மின்சாரம் தடை தொழில் நடவடிக்கைகள் பாதிப்பு

(முல்லைத்தீவு)
முல்லைத்தீவு மாவட்டத்தில் அறிவித்தல் வழங்கப்படாமல் அடிக்கடி மின்சாரம் தடைப்படுவதால் தொழில்கள் மற்றும் அன்றாடச் செயற்பாடுகள் முற்றுமுழுதாக பாதிக்கப்படுவதாக மக்கள் விசனம் தெரிவிக்கின்றனர். இம்மாவட்டத்தின் குறிப்பாக நகர்ப்பகுதியில் பல கடைகள் மின்சாரத்தை நம்பி உள்ளனர். அதாவது தையல் கடைகள், குளிப்பானக் கடைகள் உள்ள நிலையில் மின்சாரம் அடிக்கடி தடைப்படுவதால் வியாபாரம் பாதிக்கப்படுவதாகவும் கடையை பூட்டிவிட்டு செல்லும் நிலையும் காணப்படுவதாகவும் வர்த்தகர்கள் தெரிவிக்கின்றனர். யாழ். மாவட்டத்திலும் வவுனியா மாவட்டத்திலும்

மின்சாரசபையினால் பத்திரிகைகள் மூலம் மின்தடைபற்றி அறிவித்தல்கள் வழங்கப்படுகின்றது. இதனால் வர்த்தக நிலையங்கள் முன்பாகவே அதற்கேற்ப ஆயத்த நடவடிக்கைகளை மேற்கொள்வதாகத் தெரிவிக்கும் இப்பகுதி மக்கள் இங்கும் அறிவித்தல்கள் முன்னரே வழங்கப்பட்டு மின் தடை மேற்கொள்ளப்படாமல் தாம் உரிய ஏற்பாடுகளை செய்ய முடியும் என தெரிவிக்கின்றனர். இம்மாவட்டத்தில் மக்கள் மீள் குடியேறி பொருளாதார ரீதியாக தொழிலை மேற்கொண்டுவரும் நிலையில் அதற்கு பாதிப்பு ஏற்படாத வகையில் உரிய அதிகாரிகள் நடவடிக்கை எடுக்க வேண்டும் என கேட்டுக்கொள்கின்றனர். (04)

வடக்கில் வாழ்வின் எழுச்சி இலக்கு நோக்கிய பயணம்

(நேற்றைய தொடர்ச்சி)
இக் கண்காட்சியில் பாரம்பரிய கைத்தொழில் மற்றும் சிறு தொழில் முயற்சிகள் அமைச்சு, வர்த்தக வணிக அமைச்சு, தொழில் சட்ட ஆராய்ச்சி அமைச்சு, இளையோர் விவகார திறன் அபிவிருத்தி அமைச்சுகள் என்பவற்றின் கீழ் இயங்கும் திணைக்களங்கள் மற்றும் நிறுவனங்களினால் நடத்தப்படும் பயிற்சிகள் தொடர்பான விளக்கங்கள் மற்றும் மக்களின் ஆற்றல், அறிவு என்பவற்றை மேம்படுத்தக் கூடிய வகையில் நவீன தொழில் நுட்ப மாற்றங்களை உள்ளடக்கிய வகையில் நவீன உபகரணங்கள் காட்சிப்படுத்தப்பட்டது. காட்சிப்படுத்தப்பட்டதன் அடிப்படையில் மக்கள் தமக்குரிய தொழில் துறையை தெரிவு செய்தனர். இந்த வகையில் யாழ்ப்பாண மாவட்டத்தில் 2,800இற்கும் மேற்பட்டோர் தமது தொழில் துறைகளை தெரிவு செய்துள்ளனர் விருப்பமான தொழில் துறைகளை தெரிவு செய்துள்ள 2,800 விண்ணப்பங்களும் பாரம்பரிய



செயற்பாடு யாழ்ப்பாண மாவட்டத்தில் இதுவரை 9 அரசு நிறுவனங்கள் வழங்கியுள்ளதுடன் 709 பேர் பயிற்சிகளை நிறைவு செய்துள்ளனர். கைத்தொழில் அபிவிருத்தி சபை மூலம் 133 பேரும், பண அபிவிருத்தி சபை மூலம் 60 பேரும், தேசிய முயற்சியான்மை அபிவிருத்தி அதிகார சபை மூலம் 22 பேரும் விதாதா வள நிலையத்தினால் 124 பேரும் தேசிய வடிவமைப்பு நிலையத்தில் 77 பேரும் இலங்கை ஆடை வடிவமைப்பு நிலையத்தில் 92 பேரும், தேசிய அருங்கலைகள் பேரவையால் 201பேரும் பயிற்சிகளைப் பெற்றுள்ளனர். பயிற்சிகள், உணவு பதனிடல், பற்றிக், Embroidery, ஆடை வடிவமைப்பு, கைவினை, ரெயிலரிங், அழகுக்கலை, பணம் கைப்பணி, நகை தயாரித்தல், மேசன் உட்பட பயிற்சிகளை பெற்றுள்ளனர். முற்றும்

இதுவரை கடந்து சென்றவை

கைத்தொழில் மற்றும் சிறு தொழில் முயற்சி அமைச்சினால் பகுப்பாய்வு செய்யப்பட்டு பயனாளிகளின் விருப்பத்தெரிவுகளைக்கேற்ப பயனாளிகளின் விபரம் பயிற்சிகளை வழங்கும் அரசு நிறுவனங்களுக்கு அனுப்பப்பட்ட பயிற்சி வழங்கும் அரசு நிறுவனங்கள் பயனாளிகளை பயிற்சி வழங்கும் செயற்பாடுகள் மேற்கொண்டு வருகின்றன. குடிசைக் கைத்தொழில் நிகழ்ச்சித் திட்டத்தின் 3-ஆவது கட்டமாகிய பயிற்சிகளை அளித்தல்

கண்ணியகற்றும் பணிகள்

முகமாலையில் துரிதம்

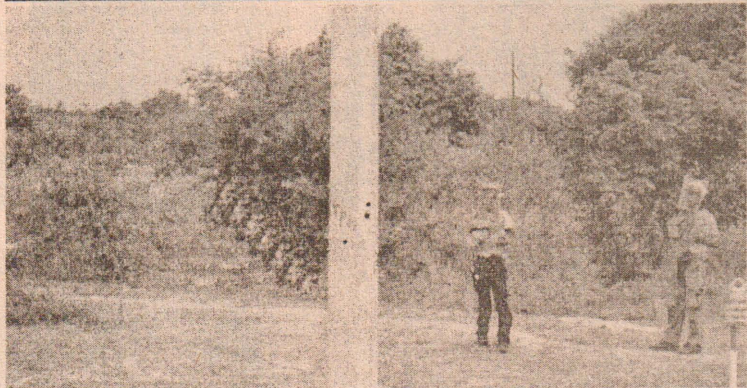

(கிளிநொச்சி)

கிளிநொச்சி, முகமாலையில் பகுதியில் கண்ணிவெடி அகற்றும் பணிகள் தீவிரப்படுத்தப்பட்டுள்ளதாக பச்சிலைப்பள்ளி பிரதேச செயலாளர் சத்தியசீலன் தெரிவித்தார்.

இது தொடர்பில் அவர் மேலும் தெரிவிக்கையில், ஹலோ ட்ரஸ்ற் நிறுவனம் இப்பகுதியில் முழுமையான ஈடுபாட்டுடன் கண்ணிவெடி அகற்றும் பணியில் ஈடுபட்டுவருகின்றது. இப்பகுதியில் அதிகளவு

வான கண்ணிவெடிகள் புதைக்கப்பட்டிருந்த நிலையிலேயே இக்கண்ணிவெடிகளை அகற்றும் பணிகள் தீவிரப்படுத்தப்பட்டுள்ளன.

கிளாலி கடற்கரையிலிருந்து நாகர்கோவில் கடற்கரையரை யான 14 கிலோமீற்றர் நீளமும் 4 கிலோமீற்றர் அகலமும் கொண்ட நிலப்பரப்பில் கடந்த ஓராண்டுக்கும் மேலாகக் கண்ணிவெடிகளை அகற்றும் பணிகள் மேற்கொள்ளப்பட்டுவருகின்றன. தற்போது இப்பணிகள்

துரிதப்படுத்தப்பட்டுள்ளன.

ஏ-9 பாதையின் இருமருங்கிலும் கண்ணிவெடிகள் அகற்றும் பணிகளைத் தீவிரப்படுத்தியுள்ள ஹலோ ட்ரஸ்ற் நிறுவனம், கண்ணிவெடிகள் அகற்றப்பட்ட பகுதிகளில் மீள்குடியேற்றத்துக்கான ஏற்பாடுகளுக்கும் இடமளித்துள்ளது.

கிளிநொச்சி மாவட்டத்தில் முகமாலையில், வேம்போடுகேணி ஆகிய கிராம அலுவலகப் பிரிவுகளில் மட்டுமே கண்ணிவெடி அகற்றும் பணிகள் அதிகளவில் மேற்கொள்ளப்பட வேண்டியுள்ளதாகவும் கூறினார்.



மன்னார்ல் ஏற்பட்ட வெள்ளப் பெருக்கினால் பாதிக்கப்பட்ட மக்களுக்கு ஜேர்மன் அரசாங்கத்தின் நவாரண உதவிகள் நேற்றுமுன் தினம் வழங்கப்பட்டன.

இலங்கைக்கான ஜேர்மன் சூழுவர் நேரடியாக இந்த உதவிகளை கையளித்தார். இதன்போது, மடுக்கரை கிராம அலுவலகப் பிரிவிருகப்பட்ட சுமார் 400க்கும் அதிகமான குடும்பங்களுக்கு உலர் உணவு தவிரந்த உதவிப் பொருட்கள் வழங்கப்பட்டன.

சுங்கத் தலைமையகத்திற்கு

பொருத்தப்படுகிறது கமரா

(கொழும்பு)

வினைத்திறனை அதிகரிக்கவும் உள்ளே நடப்பவற்றை கண்காணிக்கவும் சுங்கத் தலைமை அலுவலகத்தின் உள்ளே 30 கண்காணிப்பு கமராக்களை (Security Cameras) பொருத்துவதற்கு சுங்கத் திணைக்களம் தீர்மானித்துள்ளது.

திணைக்களத்திற்குள் பொருத்தப்பட்டுள்ள கமராக்கள் பழுதடைந்து விட்டதனால் புதிய கமராக்கள் அடுத்த சில வாரத்திற்குள் பொருத்தப்படும்.

இலஞ்சம் வாங்கும் போது கைது செய்யப்பட்டதாக கூறப்படும் சுங்கப்பணியாளர் கைது

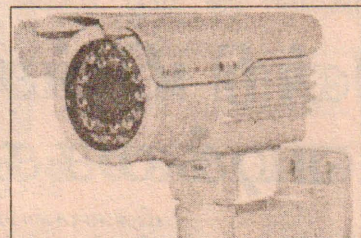

செய்யப்பட்ட வேளை அங்கு பொருத்தப்பட்டிருந்த கண்காணிப்பு கமரா செயலிழந்து விட்டதாக சுங்க அதிகாரி ஒருவர் தெரிவித்தார்.

இவரை கைது செய்வதற்கு 10 நாட்களுக்கு முன்னர் கமரா பழுதடைந்துவிட்டது என்றும் அந்த அதிகாரி தெரிவித்தார்.

(கொழும்பு)

வெளிநாட்டு வேலைவாய்ப்புக்காக பணிப் பெண்களை அனுப்புவது தொடர்பாக விசேட தேசிய கொள்கையொன்றை அரசாங்கம் நடைமுறைப்படுத்தவுள்ளது. இது தொடர்பில் வெளிநாட்டு வேலைவாய்ப்பு ஊக்குவிப்பு அமைச்சர் டிலான் பெரேரா சமர்ப்பித்த அமைச்சரவைப் பத்திரத்துக்கு அமைச்சரவை அங்கீகாரம் வழங்கியுள்ளதாக அமைச்சரவைப் பேச்சாளர் அமைச்சர் கெஹலிய ரம்புகுவெல் தெரிவித்தார்.

அமைச்சரவை முடிவுகளை அறிவிக்கும் செய்தியாளர் மாநாடு நேற்றுமுன்தினம் தகவல் ஊடகத்துறை அமைச்சில் நடைபெற்ற போது இது தொடர்பில் தெரிவித்த அமைச்சர் ரம்புகுவெல், வெளிநாட்டு வேலைவாய்ப்புக்கு அனுப்பப்படும் பணிப்பெண்களின் வயதெல்லை நிர்ணயிக்கப்பட்டுள்ளதுடன்

பணிப்பெண்களுக்கான வயதெல்லை நிர்ணயம்

அவர்களுக்கு முழு மையான பயிற்சிகளை வழங்கவும் தீர்மானிக்கப்பட்டுள்ளதாகத் தெரிவித்தார்.

இதன்படி சவுதி அரேபியா விற்கு அனுப்பப்படும் பணிப் பெண்களுக்கான வயதெல்லை 25 ஆகவும் ஏனைய ஏழு மத்திய கிழக்கு நாடுகளுக்கும் அனுப்பப்படும் பணிப்பெண்களின் வயதெல்லை 23 ஆகவும் நிர்ணயிக்கப்பட்டுள்ளது. இதற்கான பயிற்சிக்கால எல்லை 21 தினங்களாகவும் நிர்ணயிக்கப்பட்டுள்ளது.

இதற்கிணங்க சிங்கப்பூர், ஹொங்-கொங், மலேசியா, சைப்பிரஸ் உட்பட ஏனைய நாடுகளுக்குச் செல்லும் பணிப்

பெண்களுக்கான வயதெல்லை 21 ஆகவும் பயிற்சிக்காலம் 30 தினங்களாகவும் நிர்ணயிக்கப்பட்டுள்ளது.

சர்ஆ சட்டம் போன்ற வெளிநாட்டு சட்டங்கள் ரிஸானா விவகாரம் போன்றவற்றைக் கருத்தில் கொண்டு இது தொடர்பில் தீர்க்கமாக கலந்துரையாடப்பட்ட பின்னரே இந்த கொள்கை தொடர்பில் தீர்மானிக்கப்பட்டது. பெண்களை வெளிநாடுகளுக்கு தொழிலுக்காக அனுப்புவது சம்பந்தமாகப் பல்வேறு கருத்துக்கள் நிலவுகின்றன. இதனால் அவ்வப்போது அது தொடர்பான சட்டங்களில் மாற்றம் செய்யப்படுகின்றது எனவும் அமைச்சர் மேலும் தெரிவித்தார்.

பொதுவான பிரச்சினைகளுக்கு வழங்கப்படவில்லை தீர்வு



(கொழும்பு)

கல்வி தொடர்பாக முன்வைக்கப்பட்டிருந்த பொதுவான பல்வேறு பிரச்சினைகளுக்கு அதிகாரிகள் இதுவரை தீர்வு வழங்கவில்லை என பல்கலைக்கழக விரிவுரையாளர்கள் சம்மேளனம் குற்றம் சமத்தியுள்ளது.

பிரச்சினைகளுக்கு தீர்வைப் பெற்றுக் கொள்வதற்காக சகல தரப்பினரையும் இணைத்துக் கொண்டு விரிவான நடவடிக்கை யொன்றை கட்டியெழுப்ப வேண்டியுள்ளதாக சம்மேளனத்தின் தலைவர் கலாநிதி நிர்மால் ரஞ்சித் தேவசிரி குறிப்பிட்டார்.

அண்மையில் முன்னெடுக்கப்பட்ட தொழிற்சங்க நடவடிக்கைகளை அடுத்து, சம்பளப் பிரச்சினை உள்ளிட்ட மேலும் சில பிரச்சினைகளுக்கு குறிப்பிடத்தக்க அளவிலான தீர்வுகள் கிடைக்கப்பெற்றுள்ளதாக அவர் கூறினார்.

எனினும், கல்வி தொடர்பாக தமது சம்மேளனத்தினால் முன்

வைக்கப்பட்ட பொதுவான பிரச்சினைகளுக்கு இன்னும் தீர்வு வழங்கப்படவில்லை குறிப்பாக, தனியார் பல்கலைக்கழகங்களை ஆரம்பித்தல் மற்றும் அவற்றிற்கான சட்டத்திருத்தங்களை

மேற்கொள்வதற்கான ஆயத்தங்களை அவதானிக்க முடிவதாக பல்கலைக்கழக விரிவுரையாளர் சம்மேளனம் குறிப்பிட்டுள்ளது.

நன்னீர் மீன்பிடித்தொழில் பாதிப்பு வவுனியா மீனவர்கள் கவலை

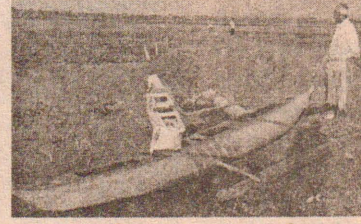

வவுனியா மாவட்டத்தில் நன்னீர் மீன்பிடித்தொழில் பாதிப்படைந்துள்ளதாக நன்னீர் மீன்பிடிப்பாளர்கள் கவலை தெரிவிக்கின்றனர். இது தொடர்பில் அவர்கள் மேலும் தெரிவிக்கையில், வவுனியாவில் கடந்த வருட நடுப்பகுதியில் ஏற்பட்ட வறட்சியால் குளங்களில் நீர் வற்றியிருந்த நிலையில், மீன்கள் அனைத்தும் இறந்துவிட்டன. பின்பு மழையால் குளங்களுக்கு நீர் வரத்து ஏற்பட்டதைத்

தொடர்ந்து வவுனியா மாவட்ட நன்னீர் மீன்பிடிப்பாளர் சங்கம் மற்றும் சில நிறுவனங்களின் உதவியுடன் குளங்களில் மீன்குஞ்சுகள் விடப்பட்டன.

எனினும் இவை இனப் பெருக்கம் செய்வதற்கு முன்னதாகவே ஏற்பட்ட கடும் மழையாலும் வெள்ளத்தாலும் குளங்கள் நிரம்பி வழிந்த நிலையில் மீன்குஞ்சுகள் வெளியேறியுள்ளன. மேலும் பெரிய மீன்களின் பெருக்கமும் இல்லாமல் போயுள்ளது. தற்போது மீன்கள் பிடிபடுவது குறைவாகவுள்ளதுடன், போதுமான மீன்களும் குளத்தில் காணப்படவில்லை. எனவே எமது தொழில் தற்போது பாதிப்படைந்துள்ளது. தற்போது நாளொன்றுக்கு 200

அதிபர் நியமனத்தில் பாரபட்சம் பிற்போடப்பட்டது விசாரணை

(யாழ்ப்பாணம்)

யாழ்ப்பாணம் கனகரத்தினம் மகாவித்தி யாலயத்தின் (ஸ்ரான்லிசுல்லூரி) அதிபர் நியமனத்தில் பாரபட்சம் காட்டப்பட்டுள்ளதாக சென். ஜேம்ஸ் மகனீர் கல்லூரி அதிபரினால் மனித உரிமைகள் ஆணைக்குழுவில் பதிவுசெய்யப்பட்ட முறைப்பாடு குறித்த விசாரணை பிற்போடப்பட்டுள்ளதாக இலங்கை மனித

உரிமைகள் ஆணைக்குழுவின் யாழ்ப்பாணம் இணைப்பாளர் தகனகராஜ் தெரிவித்தார்.

கனகரத்தினம் மகாவித்தியாலயத்தில் அதிபர் வெற்றிடத் துக்கான நேர்முகத் தேர்வு கடந்த வருடம் ஒக்டோபர் மாதம் நடைபெற்றது.

நேர்முகத் தேர்வுக்கு தோற்றிய சென்.ஜேம்ஸ் மகனீர் கல்லூரி அதிபருக்கு இப்பதவி வழங்கப்படாமல் பெரிய புலம் மகாவித்தியாலய அதிபருக்கு வழங்கப்பட்டது.

இந்நியமனத்தில் முறைகேடு இருப்பதாக கூறி சென்.ஜேம்ஸ் மகனீர் கல்லூரி அதிபர் - மனித உரிமைகள் ஆணைக்குழுவில் முறைப்பாடு பதிவு செய்ததற்கு இணங்க நேற்றுமுன்தினம் விசாரணை மேற்கொள்ளவிருந்த நிலையில், கல்வி அமைச்சின் செயலாளர் எஸ்.சத்தியசீலினால் வழங்கப்பட்டிருந்த விளக்கத்தினை ஏற்க மறுத்த காரணத்தினால் கல்வி அமைச்சின் செயலாளரை விசாரணைக்கு அழைப்பதற்கு தீர்மானிக்கப்பட்டுள்ளதாகவும், விசாரணை மேற்கொள்வதற்கான திகதி முடிவுசெய்யப்படாமையினால் விசாரணை பிற்போடப்பட்டுள்ளதாகவும் இலங்கை மனித உரிமைகள் ஆணைக்குழுவின் இணைப்பாளர் மேலும் கூறினார். (25)

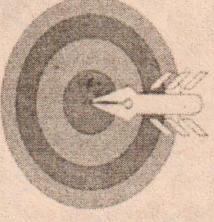

க.பொ.த. (உயர்தரம்) மாணவர்களுக்கான விஞ்ஞானபாட விஷேட செயற்றிட்டம்



ஆசிரியர் : S.T.ஜனார்த்தனன் (Bsc)

1) அடைப்புக்குறிக்குள் தரப்பட்டவற்றைப் பயன்படுத்தி இடைவெளிகளை நிரப்புக.

(நேர், மறை, அழுத்தவேறுபாடு, நிலைமின், ஓட்டமின், இலத்திரன் ஓட்டம், பொன்னிலை மின்காட்டி, ஆடலோட்டம், நேரோட்டம், ஓம்மானி, நீளம், கு.வெ.பரப்பு, கம்பி ஆக்கப்பட்டுள்ள திரவியம்)

1) , எனும் இரண்டு வடிவங்களில் மின் இனம் காணப்பட்டுள்ளது.

2) அணுக்களினுள் புரோத்தன்கள் ஏற்றமுடையனவாகவும் இலத்திரன்கள் ஏற்றமுடையனவாகவும் காணப்படுகின்றன.

3) ஏற்றங்களை அறிய உதவும் கருவி ஆகும்.

4) மின்னோட்டம் என்பது கடத்திகளினூடாக பாயும் ஆகும்.

5) மின்னோட்டம் , என இரு வகைப்படும்.

6) தடை தங்கியுள்ள காரணிகள் , ,

7) தடையை அளக்கும் கருவி ஆகும். தடையின் அலகு

8) வெப்ப நிலை போன்ற பௌதீக கணியங்கள் மாறாதிருக்கும்போது கடத்தி ஒன்றினூடாக பாயும் மின்னோட்டம் அதன் அந்தங்களினூடாக சமனாகும்.

02) சுருக்கமான விடை தருக

1) மின்வெப்ப சாதனங்கள் இரண்டு தருக.

2) மின்வெப்ப சாதனங்களில் ஏற்படும் சக்திமாற்றம் யாது?

3) மின்குமிழில் பயன்படுத்தப்படும் தங்குதன் இழை எவ் உலோகத்தால் ஆனது?

4) வெப்பச்சுருள் எவ் கலப்பு உலோகத்தால் ஆக்கப்பட்டது?

5) மின்வெப்பசாதனங்களில் ஒரு செக்கனில் வெப்பமாற்றப்படும் சக்தியின் அளவு தங்கியுள்ள காரணிகள்?

6) மின்காந்தம் ஆக்கப் பயன்படும் உலோகம் எது?

7) மின் முலாம் இடப்படும் சந்தர்ப்பங்கள் மூன்று கூறுக.

8) மின்னைக் கடத்தும் கரைசல்கள் இரண்டு கூறுக.

9) கடத்தி ஒன்றினூடாக 5 அம்பியர் மின்னோட்டம் பாயும்போது அக்கடத்தியூடாக மின்னழுத்த வேறுபாடு 2 வோல்ட் எனின் தடையை காண்க.

10) ஓர் இழையின் விளக்கை 24 V மின்னழுத்த வித்தியாசமுடைய மின்வழங்கலுடன் தொடுக்கும்போது அதனூடாக 3A மின்னோட்டம் பாய்கிறது. அவ்விளக்கை 5 நிமிட நேரம் ஒளிரவிடும்போது விடுவிக்கப்படும் வெப்பத்தின் அளவு யாது?

03) சரி பிழை கூறுக.

1) மின்காந்த அலைகள் யாவும் குறுக்கு அலைவடிவில் ஊடு கடத்தப்படும்.

2) நாடாப் பகுதியில் பூசப்படும் காந்தத் திரவியம் இரும்பு அல்லது குறோமியம் ஓட்சைட்டு ஆகும்.

3) உருகிகட்குப் பதிலாக நுண்குறுடைப்பான் பயன்படுத்தப்படுகிறது.

4) மின்னினால் தீப்பற்றும் சந்தர்ப்பங்களில் மின்னை துண்டிப்பதற்கு பிரதான ஆழியைப் பயன்படுத்தலாகாது.

5) மின்னழுத்தியில் ஈருலோக நாடா வெப்பத்தைக் கட்டுப்படுத்த பயன்படுத்தப்படுவதில்லை.

04) வீட்டு மின்குறு ஒன்றின் துணைப்பாகங்களையும் ஒழுங்கு முறையையும் காட்டும் குற்றி வரிப்படம் கீழே காட்டப்பட்டுள்ளது.

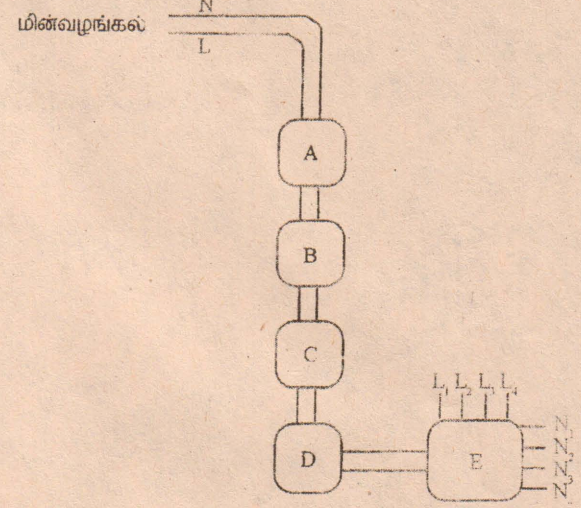

குற்றி வரிப்படம் தொடர்பாக பின்வரும் வினாக்களுக்கு விடை தருக

1. அமைப்புகள் A,B,C,D,E ஆகியவற்றைப் பெயரிடுக.

2. இவை ஒவ்வொன்றினதும் தொழில்களைக் குறிப்பிடுக.

3. அமைப்பு A எக்கம்பியில் பொருத்தப்படல் வேண்டும்.

4. L,N ஆகியவற்றின் நியம நிறங்களைக் குறிப்பிடுக.

5. D யின் தொழிற்பாட்டை விபரிக்க.

6. அமைப்பு E யிலுள்ள கூறுகளுக்காக தற்போது பயன்படுத்தப்படுவது யாது?

7. அமைப்பு A ஏதனால் ஆக்கப்பட்டது.

8. இக்குற்றி வரிப்படத்தில் குறிப்பிடப்படாத ஆனால் வீட்டுச்சுற்றில் பயன்படுத்தப்படும் மின்படம் யாது? இதனைக் குறிக்கப் பயன்படும் குறியீடு யாது?

9. விளக்குச்சுற்று ஒன்றை வரைந்து காட்டுக. (ஒரு ஆளி, ஒரு மின்குமிழ் ஆகியன உள்ளடக்கப்பட்டிருத்தல் போதுமானது)

10. தற்காலிக மின் தொடுப்பை வீட்டுச்சுற்றிலிருந்து பெறப் பயன்படும் அமைப்பு யாது?

05

1. மின் நிலைமாற்றிகளில் பெறப்படும் அழுத்த வித்தியாசத்தைப் பாதிக்கும் காரணி ஆகும்.

2. $V_p \times \dots = N_p \times \dots$ ஆகும்.

3. உயிர்க்கம்பி, நடுநிலைக்கம்பி, புவித்தம்பி ஆகியன மூன்றும் கொண்ட மின்சாதனம் ஆகும்.

4. Henrich Ruhm Korff என்பவரால் அமைக்கப்பட்ட உபகரணம் ஆகும்.

5. செப்பு சல்பேற்றை மின்பகுப்புச் செய்யும் போது நேர்மின்வாயில் ம் மறை மின்வாயில் ம் ஏற்படும்.

6. கடத்தியினூடாக மின் பாயும்போது கடத்தியைச் சூழ உருவாகும் என்பதைக் கூறியவர் ஆவார்.

7. துணிக்கையை மட்டும் அணுவிலிருந்து அகற்றலாம்.

8. மின் அழுத்த வித்தியாசத்தை அளவிட மானி பயன்படுகின்றது.

9. மின்னழுத்தவேறுபாடு, மின்னோட்டம், தடை ஆகிய மூன்றையும் அளவிட மானி பயன்படுகின்றது.

10. சக்தியை சக்தியாக மாற்றும் சாதனம் நுணுக்குப்பன்னியாகும்.

11. கசற் நாடாக்கள் ஆல் ஆக்கப்பட்டவை. அவற்றில் பூசப்பட்டுள்ளது.

12. மட்டிசைப்பு என இருவகைப்படும்.
13. மின்னோட்டரில் விதியும், டைனமோவில் விதியும் பயன்படுத்தப்படுகின்றது.
14. மோட்டார் வாகனங்களில் உயர் மின்அழுத்த வேறுபாட்டை உருவாக்க பயன்படுகின்றது.
15. உவாற்று என்பது ஆகும்.
- 06.

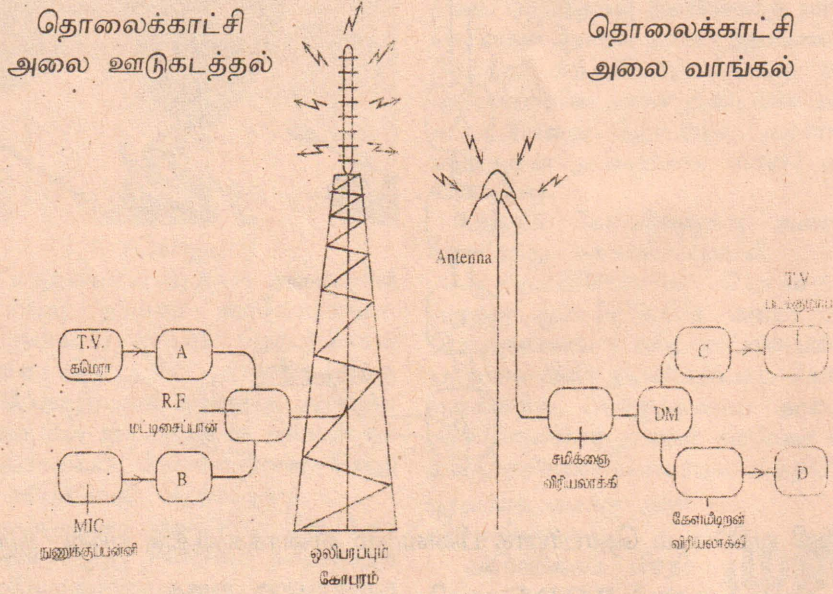

1. தொலைக்காட்சி ஒலிபரப்பு ஆம் ஆண்டு இலண்டன் நகரில் ஆரம்பமாகியது.
2. தொலைக்காட்சி ஊடுகடத்தலில் முக்கிய பங்கு வகிக்கிறது.
3. கமெராக்குழாயின் மூலம் விம்பங்கள் செய்யப்பட்டு மின்சமிக்கைகளாக மாற்றப்படும். இவை பின்னர் மேம்படுத்தப்பட்டு சமிக்கைகளாக மாற்றப்படுகின்றன.
4. காட்சியுடன் தொடர்புபட்ட ஒலி அலைகள் இனால் பெறப்பட்டு கேள்மீட்டர் சமிக்கைகளாக மாற்றப்படுகின்றன.
5. அமைப்பு A, B என்பன முறையே என்பனவாகும்.
6. விரியலாக்கப்பட்ட சமிக்கைகள் எல்லாம் VHF அல்லது எல்லைகளில் மட்டிசைக்கப்பட்டு இனூடாக ஒளிபரப்பப்படுகின்றது.
7. Antenna வினால் பெறப்பட்ட சமிக்கைகள் இனால் விரியலாக்கப்படுகின்றன.
8. DM எனப்படுவது அமைப்பு ஆகும்.
9. இவ்வமைப்பில் ஒலிபெருக்கியைக் குறிக்கும் எழுத்து ஆகும்.
10. கட்புல சமிக்கை விரியலாக்கி ஆகும்.

1. புவியிலிருந்து பெறப்படக்கூடிய பயன்மிகு பொருட்களாவன
2. இரத்தினக்கற்கள் : இரத்தினக்கற்களில் காணப்படும் போன்ற பண்புகள் காரணமாக இவை முக்கியத்துவம் பெறுகின்றன.
3. இரத்தினக்கற்களின் நிறையை எனும் அலகில் அளப்பர். கிராமுக்கு சமனாகும்.
4. அதிக கடினத்தன்மை, அடர்த்தி கூடியதாக இருத்தல், அதிக முறிவுச்சுட்டி காணப்படல் போன்ற பண்புகள் ஆகும்.
5. நிலத்திலிருந்து பெறப்படும் இரத்தினக்கற்கள் ஆகும். மேற்பரப்பை வெவ்வேறு தளங்களில் வெட்டித் மூலம் அவை பெறும்.
6. பட்டை தீட்டிய இரத்தினக்கல் பிரகாசிப்பதற்கு காரணமான ஒளியியல் தோற்றப்பாடு ஆகும்.
7. இரத்தினக்கற்கள் நிறத்தைப் பெறுவதற்குக் காரணம் ஆகும். அடங்கியுள்ள ற்கு ஏற்ப இரத்தினக் கற்களினது நிறம் வேறுபடும்.

இலங்கையில் காணப்படும் இரத்தினக்கல் வகைகளில் குருத்தம் வகை முக்கியமானது (Corundum) குருத்தம் வகையில் முக்கியசுறு Al_2O_3 ஆகும். குருத்தம் வகைக்கு உதாரணங்களாவன

- 1) Ruby எனப்படும் சிவப்பு மாணிக்கம் (பொதுவாக இதுவே மாணிக்கம் என அழைக்கப்படும்) இது Al_2O_3 யுடன் Cr இனது ஓட்சைட்டும் சேர்ந்து காணப்படும்.
- 2) Blue Sapphire எனப்படும் நீல மாணிக்கம் இதில் Al_2O_3 யுடன் Ti, Fe ஓட்சைட்டுகளும் சேர்ந்து காணப்படும்.

பெல்ஸ்பார் எனும் பாறையின் சிதைவால் உருவாகின்றது. இது கயோலின் எனப்படும் வெண்களியாகும். களி மண்ணின் விசேட இயல்பு ஆகும். நீரினால் பதனிட்டு உருவங்கள் செய்து தீயினால் வலியதாகக்கூடிய தன்மை களிமண்ணுக்குண்டு.

களிமண்ணானது அலுமினாப் படைகளாலும், சிலிக்காப் படைகளாலும் ஆனது. இவை தவிர வேறு கூறுகளும் காணப்படலாம். வெண்களி, பந்துக்களி, தீக்களி, எனப் பல்வகையான களிமண் வகைகள் உண்டு.

வெண்களி எனப்படும் கயோலினினது அமைப்பு $Al_2O_3 \cdot 2SiO_2 \cdot 2H_2O$ ஆகும். இது பீங்கான் பொருட்கள் தயாரிப்பில் பயன்படுகின்றது. சிலவகை களிமண்ணில் Fe_2O_3 யும் அடங்கிக் காணப்படுகிறது. இவ்வகை களியானது சீமெந்து தயாரிப்புக்கு மிகவும் பொருத்தமானது.

..... களிமண்ணின் பிரதான பயன்களாகும்.

தீக்களி
கயோலின், பந்துக்களி
கயோலின்
சாதாரண களிமண்
களிமண் கலந்த மண்வகை

1. கீறிட்ட இடங்களில் தரப்பட்டுள்ள சொற்களுள் பொருத்தமானவற்றை வைத்து நிரப்புக.

பரவல்:
துணிக்கைகள் இடத்திலிருந்து இடத்திற்குச் செல்லல் பரவல் எனப்படும்.

பிரசாரணம்:
ஒரு மென்சவ்வினூடாகச் செறிவு குறைந்த ஒரு கரைசலிலிருந்து ஒரு கரைசலை நோக்கி துணிக்கைகள் பரவுதல் எனப்படும்.

உயிர்ப்பான அகத்துறிஞ்சல்:
..... கலங்களில் பயன்படுத்தி செறிவு குறைந்த இடத்திலிருந்து செறிவு கூடிய இடத்திற்கு மூலக்கூறுகள் செல்லுதல்.

(உயிருள்ள, பிரசாரணம், பங்கீடு, புகுவிடுகின்ற, செறிவு கூடிய, செறிவு குறைந்த, சக்தியை, பதார்த்த, கரைப்பான், செறிவு கூடிய)

2. சுருக்கமான விடை தருக
1. ஆவியுயிர்ப்பில் செல்வாக்கு செலுத்தும் காரணிகள் எவை?
1. 2.
3. 4.
- 2) ஆவியுயிர்ப்பை பாதிக்கும் காரணிகள்
1. 2.
3. 4.
- 3) ஆவியுயிர்ப்பு வீதத்தை அறிய பயன்படுத்தும் ஆய்வுகூட கருவி எது?
- 4) அகப்பிரசாரணம் என்றால் என்ன?
- 5) மிக உயரமான தாவரங்களில் சாற்றேற்றத்தில் பங்களிப்பு செய்யும் பிரதான காரணி எது?
- 6) ஆவியுயிர்ப்பு இழுவிசை என்றால் என்ன?
- 7) தாவரங்களில் காணப்படும் கடத்தும் இழையங்களையும் அவை கடத்தும் பதார்த்தங்களையும் குறிப்பிடுக.
- 8) தாவரங்களிலிருந்து நீர் இழக்கப்படும் செயற்பாடுகள் எவை?
(தொடரும்...)

1996ஆம் அணுசோதனை சோதனை இடைநிறுத்திய நரசிம்மராவ்



1996ஆம் ஆண்டின் தேர்தல் முடிவுக்கு இரண்டு நாட்கள் முன்பாக முன்னாள் பிரதமர் நரசிம்மராவ் அணுசோதனை நடத்த திட்டமிட்டிருந்தார் என முன்னாள் ஜனாதிபதி அப்துல் கலாம் கூறினார். புதுடில்லியில் ஆராய்ச்சி மற்றும் பகுப்பாய்வு துறை செயலகம் சார்பில் நடைபெற்ற 7ஆவது ஆர்.என்.காவோ நினைவு தின உரையின் போது, கலாம் கூறியதாவது:

கடந்த 1996ஆம் ஆண்டு மே மாதம் பிரதமராக இருந்த நரசிம்மராவிடம் இருந்து எனக்கு அழைப்பு வந்தது. இதனை யடுத்து அவரை சந்தித்த போது தான் திருப்பதி செல்ல இருப்பதாகவும், அணுசோதனையை தடுத்துவதற்கு சிறிது காலம் பொறுத்திருக்கும் படியும் கூறினார். பின்னர் எதிர்பாராத விதமாக தேர்தல் முடிவுகள் வெளிவந்தது. வாஜ்பாய் தலைமையிலான பா.ஜ.அரசு 13 நாட்கள் மட்டுமே பதவி வகித்தது. இதன் காரணமாக சோதனையை மேற்கொள்ள வாய்ப்பு கிடைக்கவில்லை.

தொடர்ந்து பிரதமர்கள் எச்.டி. தேவகவுடா, மற்றும் ஐ.கே. குஜரால் ஆகியோர் பிரதமர்களாக பதவி வகித்தனர். நிலையற்ற அரசியல் சூழ்நிலை காரணமாக தொடர்ந்து 1998ஆம் ஆண்டு நடைபெற்ற தேர்தலில் மீண்டும் வாஜ்பாய் பிரதமர் ஆனார். இதனைத் தொடர்ந்து மீண்டும் அணுசோதனைக்கு உயிரூட்டப்பட்டது. தொடர்ந்து அனைத்து தரப்பினரும் முடுக்கி விடப்பட்டனர். ராஜஸ்தான் மாநிலத்தின் பொக்ரான் இடம் தேர்வு செய்யப்பட்டது. இது பாகிஸ்தானின் எல்லைக்கு

சுமார் 150 கி.மீ தூரம் முன்னதாக அமைந்துள்ளது.

இப்பகுதியில் தொடர்ச்சியான ஏவுகணை சோதனை மற்றும் வெடிகுண்டு சோதனை நடத்தப்பட்டு உலகின் கவனத்தை திசை திருப்பப்பட்டு வெற்றிகரமாக அணு சோதனை நடத்தி முடிக்கப்பட்டது என கலாம் தெரிவித்தார்.



விஸ்வரூபத்தை தடைசெய்வதற்கு தமிழக அரசுக்கு அதிகாரமில்லை

மத்திய அரசு அறிவிப்பு

(டில்லி)

விஸ்வரூபம் படத்தைத் தடை செய்ய தமிழக அரசுக்கு அதிகாரமில்லை என்று மத்திய அரசு கூறியுள்ளது. டில்லியில் இதுதொடர்பாக மத்திய செய்தி, ஒலிபரப்புத்துறை அமைச்சர் மணீஷ்திவாரி செய்தியாளர்களிடம் பேசுகையில்,

படங்களை வெளியிட அனுமதி அளிப்பது தொடர்பான விடயத்தில், தணிக்கைக்குழுவின் கருத்து மற்ற அனைத்தையும் கட்டுப்படுத்தும் என உயர்நீதிமன்றம் ஏற்கனவே இயக்குநர் பிரகாஷ் ஜா வழக்கில் தீர்ப்பு அளித்துள்ளது.

ஒரு படத்தை தடை செய்வது என்பது மாநில அரசின் அதிகார வரம்பில் வரவில்லை. குறிப்பாக தணிக்கைக்குழு அனுமதி அளித்த பிறகு, ஒரு படத்தை தடை செய்வதற்கு மாநில அரசுக்கு அதிகாரம் இல்லை. எனவே, தமிழக அரசு இதில் ஒரு முடிவு எடுக்கும் முன்பாக, பிரகாஷ் ஜா வழக்கில் உயர்நீதிமன்றம் ஏற்கனவே அளித்துள்ள தீர்ப்பை மிகக் கவனமாக ஆராய வேண்டும். ஏனெனில், ஏற்கனவே உயர்நீதிமன்றம் வழங்கியுள்ள தீர்ப்புக்கு எதிராக அது மோதுகிற வகையில் அமைந்துவிடக்கூடாது என்றார்.

கூடங்குளத்தில் அணுக்கதிர் வீச்சா? மறுக்கிறார் அணுமின் இயக்குநர்

கூடங்குளம் அணுமின் நிலையத்திலிருந்து கதிர்வீச்சு கசிவு எதுவும் ஏற்படவில்லை என்று அணுமின் நிலைய வளாக இயக்குநர் ஆர்.எஸ். சுந்தர் தெரிவித்துள்ளார். இது தொடர்பாக அவர் வெளியிட்ட செய்திக் குறிப்பில் கூடங்குளம் அணுமின் நிலையத்தில் கதிர்வீச்சு கசிவு ஏற்பட்டு 40 பேர் உயிரிழந்ததாக அணுசக்திக்கு எதிரான மக்கள் இயக்க போராட்டக் குழு ஒருங்கிணைப்பாளர் எஸ்.பி. உதயகுமார் தெரிவித்திருப்பது உண்மைக்குப் புறம்பானது. அந்த வகையில் எவ்வித சம்பவங்களும் கூடங்குளம் அணுமின் நிலையத்தில் ஏற்படவில்லை.

அணுமின் நிலைய வளாகத்தில் நிர்மாணிக்கப்பட்டுள்ள முதலாவது அணுஉலையைச் செயற்பாட்டுக்கு கொண்டு வரும் நடவடிக்கைகள் முன்னேற்றத்தில் இருக்கின்றன. முதலாவது அணுஉலையில் மின் உற்பத்திக்கான ஆயத்தப் பணிகளிலும், படிப்படியாக மின் உற்பத்தியை மேற்கொள்ளவும் எடுக்கப்பட்டுள்ள நடவடிக்கைகளிலும் எவ்விதப் பிரச்சினைகளும் எழவில்லை. அணுமின் நிலையத்தில் பெருமளவு ஒப்பந்தத் தொழிலாளர்கள் நாள்தோறும் பணி செய்கிறார்கள்.

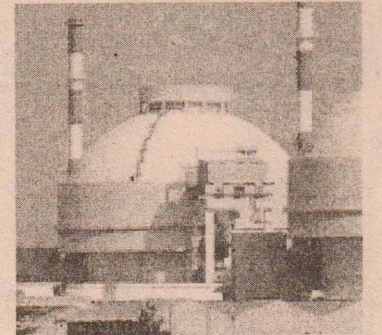

இந்நிலையில், பொதுமக்களிடையே அச்சத்தை உருவாக்கும் வகையில் கதிர்வீச்சு கசிவு ஏற்பட்டதாகப் புரளியை பரப்பியிருக்கிறார்கள் எனத் தெரிவிக்கப்பட்டுள்ளது.

மருத்துவமனையாக மாறும் புதிய தலைமைச்செயலகம்



தி.மு.க. ஆட்சிக்காலத்தில் பிரமாண்டமாக கட்டி முடிக்கப்பட்ட தமிழக புதிய தலைமைச் செயலகத்தை மருத்துவமனையாக மாற்றுவதில் எந்தவித ஆட்சேபமும் இல்லை என சென்னை உயர்நீதிமன்றம் தீர்ப்பளித்துள்ளது.

அ.தி.மு.க.ஆட்சி வந்ததும் முதல்வர் ஜெ.வுக்கு இந்த தலைமைச் செயலகத்தில் அலுவலகம் நடத்த விரும்பவில்லை. மீண்டும் செயின்ட் ஜோர்ஜ் கோட்டைக்கே செல்வேன் என அறிவித்து பழைய தலைமைச் செயலகத்தில் பணியை தொடக்கினார். புதிய தலைமை செயலகம் மருத்துவமனையாக செயல்படும் என்றும் அறிவித்தார்.

இதற்கு எதிர்ப்புத் தெரிவித்து சென்னை உயர்நீதிமன்றத்தில் பல மனுக்கள் தாக்கல் செய்யப்பட்டது. இதனை விசாரித்த உயர்நீதிமன்றம் மனு மீதான தீர்ப்பை நேற்றுமுன்தினம் அறிவித்தது. சட்டசபை இடமாற்றம் தன்னிச்சையானது அல்ல. இதற்கு சட்டசபை ஒப்புதல் கொடுத்துள்ளது. சட்டசபை ஒப்புதல் கொடுத்ததிலும் எவ்வித விதிமீறலும் இல்லை.

மேலும் புதிய தலைமைச் செயலகம், ஏழை மக்களின் நலனுக்காக பல்நோக்கு மருத்துவமனையாக செயல்படும் என்ற அரசின் வாதம் ஏற்று கொள்ளக்கூடியதே. தமிழக அரசின் கொள்கை முடிவில் தலையிட முடியாது என்றும், இதில் எந்தவொரு விதி மீறலும் இல்லை எனவும் தெரிவித்துள்ளது.

(5ஆம் பக்கத்தொடர்ச்சி...)

மனைவிகள்..

இருபது வயதுகூட அடையாத ஓர் இளம் மனைவி நடத்தை கெட்டவளென்று நடுத்தெருவில் சித்திரவதைக்குட்பட்டு உடலெல்லாம் இரத்தமொழுக இழுத்துச் செல்லப்படும் கொடுமை பற்றியது அது. அந்தக் காட்சியை 1891 ஜூலை 15ஆம் திகதியன்று தான் நேரில் கண்டு அப்படியே எழுதியதாக கார்க்கி கூறியிருக்கிறார். மிகவும் அடக்கமாக எழுதப்பட்ட கதை இது. ஓரிடத்தில் கூட படிப்போரை வெறி கொள்ளச் செய்ய முயற்சிக்கவில்லை. இப்படித்தான் முடித்திருக்கிறார்: "இம்மாதிரி கொடுமைகள் இரக்கமற்ற, கற்றறியா மக்கள் தார்மிக வெறியின் பேரில் புரியக்கூடும் என்று இன்று கண்கூடாகப் பார்த்து விட்டேன்" மனிதர் விலங்குகளாக மாறுவதை நேரில் பார்த்து விட்டேன் ஒரு ரஷ்யக் குக்கிராமத்தில் சிறிது நேரம் தாண்டவமாடிய "தார்மிக" வேகத்தின் இன்னொரு பரிமாணத்தை கார்க்கி தன் சொந்த வாழ்க்கையில் அயல் நாடாகிய அமெரிக்காவில் அனுபவித்து விட்டார்.

எந்தத் தனி மனிதனையும் இழிவுபடுத்தும் வகையில் கார்க்கி தீர்ப்பளித்ததில்லை. "மனிதன்! எத்துணை உயர்வாக இச்சொல் ஒலிக்கிறது! என்றுதான் இறுதி நாள் வரை அவர் கூறிக் கொண்டிருந்தார்.

அதனால்தான் கார்க்கிக்கு கிராமத்துப் பேதைமது கருணை காட்ட முடிந்தது. டால்ஸ்டாய் சீமாட்டி மீதும் பரிவு கொள்ள முடிந்தது.

நயினாதீவு ஸ்ரீ நாகபூஷணி அம்மன் கோவில்

தைப்பூச விழா

அறிவித்தல் - 27.01.2013

நயினாதீவு ஸ்ரீ நாகபூஷணி அம்மன் கோவிலில் வழமை போன்று இவ்வருடமும் தைப்பூச விழா வெகு சிறப்பாக நடைபெறவுள்ளது.

மு.ப. 11.00 மணிக்கு - விசேட அபிஷேகம்.

ந.ப. 12.00 மணிக்கு - உச்சிக்காலப் பூசை.

பி.ப. 12.30 மணிக்கு - விசேட வசந்த மண்டப பூசை.

பி.ப. 1.00 மணிக்கு - அம்பாள் திருமஞ்சத்தில் வீதியுலாவருதல்.

★ அன்றைய தினம் நயினாதீவு அமுதகரபி அன்னதான சபையினால் அடியார்களுக்கு அன்னதானம் வழங்கப்படும்.

★ வழமைபோல் விசேட படகுச் சேவையும், விசேட யாழ் - குறிகட்டுவான்

போக்குவரத்துச் சேவையும் ஒழுங்கு செய்யப்பட்டுள்ளன.

அடியார்கள் வருகை தந்து அம்பாளின் பேரருளைப் பெற்றேகுமாறு அன்புடன் அழைக்கின்றோம்.

குறிப்பு: விசேட மங்கல வாத்தியம் V.K.கானமுர்த்தி அவர்களது புதல்வர்கள்

அண்ணையின் சேவையால்,
அறங்காவலர் சபை,
நயினாதீவு ஸ்ரீ நாகபூஷணி
அம்மன் கோவில்
நயினாதீவு.

தனிநபர்களின் தகவல்களை திரட்ட கூகுளிடம் குவியும் விண்ணாய்ப்பங்கள்



தனிநபர்களின் தகவல் பரிமாற்றங்களை ஒப்படைக்குமாறு இந்தியா உள்ளிட்ட அரசுகளிடம் இருந்து வரும் கோரிக்கைகள்

அதிகரித்திருப்பதாக கூகுள் நிறுவனம் தெரிவித்துள்ளது. 2012 - இரண்டாவது அரையாண்டுக்கான வெளிப்படைத்தன்மை குறித்த அறிக்கையில் இந்த விபரங்களை கூகுள் தெரிவித்துள்ளது. தனிநபர்களின் தகவல் பரிமாற்றங்களைக் கேட்பதில் அமெரிக்கா முதலிடத்தில் இருப்பதாகவும்; இந்தியா இரண்டாமிடத்தில் இருப்பதாகவும் கூகுள் கூறியுள்ளது. இதைத் தொடர்ந்து பிரேசில் நாட்டிடம் இருந்து

தகவல்கள் கேட்கப்பட்டுள்ளன. இந்தக் காலகட்டத்தில் அமெரிக்கா சார்பில் 8 ஆயிரத்து 438 கோரிக்கைகள் வந்ததாகவும், இந்திய அரசிடமிருந்து 2 ஆயிரத்து 431 கோரிக்கைகள் வந்ததாகவும் கூகுள் தெரிவித்துள்ளது. அரசுகள் கேட்ட தகவல்களில் 68 சதவீதத்தை தங்களால் அளிக்க முடிந்ததாகவும் கூகுள் தெரிவித்துள்ளது. இதைத் தொடர்ந்து, பிரான்ஸ், ஜேர்மனி, பிரிட்டன், பிரேசில் ஆகிய நாடுகள் தனிநபர்களின் தகவல்களை அதிக அளவில் கேட்டதாகவும் கூகுள் தனது அறிக்கையில் குறிப்பிட்டுள்ளது.

மும்பை தாக்குதல் மூளை ஹெட்லிக்கு 35 வருட சிறை



(சிக்காக்கோ)

மும்பையில் நடந்த பயங்கரவாத தாக்குதல் சம்பவத்தில் தொடர்புடைய தீவிரவாதி டேவிட் கோல்மேன் ஹெட்லிக்கு அமெரிக்க நீதிமன்றம் 35 வருட சிறைத் தண்டனை விதித்து தீர்ப்பளித்துள்ளது. சிக்காக்கோவில் உள்ள நீதிமன்றம் இந்தத் தீர்ப்பை நேற்று முன்தினம் அளித்தது.

2008ஆம் ஆண்டு மும்பையில் 10 தீவிரவாதிகள் ஊடுருவி பெரும் பயங்கரவாத தாக்குதலில் ஈடுபட்டனர். இவர்களை ஏவி விட்டவர்களுடன் நேரடித் தொடர்பு கொண்டவர் ஹெட்லி. மேலும் தாக்குதலுக்கு முன்பு இந்தியாவுக்கு வந்து பல இடங்களை வேவு பார்த்தும் சென்றார். அமெரிக்காவில் வைத்துக் கைது செய்யப்பட்ட இவரை அமெரிக்க அதிகாரிகள் நீதிமன்றில் நிறுத்தி வழக்குத் தொடர்ந்தனர். இந்த வழக்கில் நேற்று முன்தினம் தண்டனை அளிக்கப்பட்டது. தீர்ப்பை அறிவித்த மாவட்ட நீதிபதி ஹரி லீன்வெப்பர் கூறுகையில், நான் மாறி விட்டேன் என்று ஹெட்லி கூறியுள்ளார். ஆனால் அவர் மீது எனக்கு நம்பிக்கை இல்லை. அமெரிக்க வாழ்க்கை முறைக்கு அவர் மாறி விட்டதாக நான் நம்பவில்லை. எனவே அவர் செய்த தவறுக்கு தண்டனை அவசியமாகிறது என்றார்.

புதிய சட்டத்திருத்தத்திற்கு எதிராக எகிப்திய மக்கள் போராட்டம்



(கெய்ரோ)

மத ரீதியிலான மாற்றங்களை கொண்டுவருவதற்கான சட்டத்திருத்தங்களை ஜனாதிபதி முர்சி கொண்டுவந்ததற்கு எதிர்ப்புத் தெரிவித்து எகிப்திய மக்கள் போராட்டத்தை மேற்கொண்டுள்ளனர்.

எகிப்தில் முன்னாள் அதிபர் ஹோஸ்னி முபாரக்குக்கு எதிராக கடந்த 2011ஆம் ஆண்டு ஜனவரி 25ஆம் திகதி தொடங்கிய கலவரம் 3 வாரத்தில் முடிந்தது. முபாரக் பதவி விலகினார். அதைத் தொடர்ந்து தேர்தல் மூலம் முகமது முர்சி புதிய அதிபரானார். ஆனால், அவர் மத ரீதியிலான பல மாற்றங்களை கொண்டுவர சட்டத்திருத்தம் மேற்கொண்டுள்ளார்.

இதற்கு பொதுமக்கள் மத்தியில் எதிர்ப்பு கிளம்பியுள்ளது.

இந்த நிலையில் முபாரக் ஆட்சிக்கு எதிராக போராட்டம் ஏற்பட்டது.

ஆராய்ச்சியாளரின் விமானம் அண்டார்டிகாவில் வீழ்ந்தது



(டொரண்டோ)

அண்டார்டிகாவில் கனடா நாட்டு விமானம் விழுந்து நொறுங்கியது. பனிக் கண்டமான அண்டார்டிகாவில் அறிவியல் ஆராய்ச்சிகள் நடைபெற்று வருகின்றன. இதற்காக பல்வேறு நாடுகள் ஆராய்ச்சி கூடங்களை அமைத்துள்ளனர்.

இந்த நிலையில் கனடாவை சேர்ந்த ஆராய்ச்சியாளர்களின் குட்டி விமானம் அண்டார்டிகா புறப்பட்டு சென்றது. இந்த விமானம் திடீரென மாயமாகி விட்டது. எனவே, அதை தேடும் பணி நடந்தது. ஆனால், இதுபற்றிய தகவல் இதுவரை கிடைக்கவில்லை. ஆகவே அது கீழே விழுந்து நொறுங்கி இருக்கலாம் என கருதப்படுகிறது. அந்த குட்டி விமானத்தில் 3 ஆராய்ச்சியாளர்கள் இருந்தனர். அவர்களின் கதி என்ன எனத் தெரியவில்லை.



பூக்களை உண்டது குற்றம் நீதிமன்ற படியேறியது ஆடு

(சிட்னி)

அவுஸ்ரேலியாவின் அருங்காட்சியகம் ஒன்றில் பூக்களை சாப்பிட்ட குற்றத்திற்காக ஆடு ஒன்று நீதிமன்றத்தில் ஆஜர்

2யிரிடிந்த 101 வயது மூதாட்டி சீனாவில் 2யிரி பிடித்த அதிசயம்



சீனா குவாங்டோங் மாகாணத்தை சேர்ந்த பெங் சியு குவா என்ற 101 வயது மூதாட்டி உடல் நிலை சரியில்லாமல் இரண்டு வாரங்களாக படுக்கையில் கிடந்தார். அவரது இரண்டு மகள்களும் அந்த மூதாட்டியை கவனித்துக் கொண்டனர். இந்நிலையில் கடந்த சனியன்று அவரது உடல் விறைத்து பேச்சு முச்சு இல்லாமல் ஆகிவிட்டார். இதனால் அவர் இறந்துவிட்டார் என்று, அவரது குடும்பத்தாரும் உறவினர்களும் அங்கு சடங்கு நிகழ்ச்சிகளை நடத்தினர். பின்னர் மறுநாள் ஞாயிறன்று மதியம் சவப்பெட்டியில் வைப்பதற்காக அவரது உடலை உறவினர்கள் கழுவியிருக்கின்றனர்.

அப்போது அந்த மூதாட்டி தனது கண்களை திறந்து வந்திருந்த உறவினர்கள் மற்றும் கிராமத்தினரை வரவேற்றார். உடனே கூடியிருந்த அந்தக் கிராமத்தைச் சேர்ந்த அனைவரும் இறந்து விட்டதாக நினைத்த பெங் பேசுகிறாரே என்று அதிர்ச்சியில் உறைந்து போய்விட்டனர். பின்னர் அந்த மூதாட்டியின் சடங்கு நிகழ்ச்சிக்காக தயார் செய்யப்பட்டிருந்த அனைத்து உணவுகளையும் தூக்கியெறிய வேண்டியதாயிற்று.



படுத்தப்பட்ட அதிசய சம்பவம் நிகழ்ந்தது. ஜிம் தேசமால் என்ற நகைச்சுவை நடிகர் கேரி என்ற பெயர் கொண்ட ஆடு ஒன்றை செல்லப்பிராணியாக வளர்த்து வருகிறார். இவர், சமீபத்தில் சிட்னியில் உள்ள அருங்காட்சியகத்திற்கு சென்ற போது அவருடன் சென்ற ஆடு அங்கு வளர்க்கப்பட்டிருந்த பூச்செடிகளை தின்றுவிட்டதாம். இதையைடுத்து அந்த அருங்காட்சியகத்தின் மேலாளர் பொலிஸ் நிலையத்தில் புகார் கொடுத்திருந்தார்.

அந்தப் புகாரின் பேரில் நடிகர் மீது வழக்குப் பதிவு செய்த பொலிஸார், ஆட்டையும் நீதிமன்றத்தில் ஆஜர்படுத்த முடிவு

செய்தனர். இதனால் நீதிமன்றத்துக்கு தனது எஜமானருடன் வந்த ஆடு தலையில் தொப்பியுடன் கம்பீரமாக நடந்து வந்தது. ஆனால் பாவம் ஆடு பூக்களை தின்றதை நிரூபிக்க முடியவில்லை. இதனால் நடிகரும், ஆடும் விடுவிக்கப்பட்டனர். தலைக்கு வந்தது தலைப் பாகையோடு போனது என்ற சந்தோஷத்தில் நீதிமன்றத்தை விட்டு வெளியே வந்தனர்.

விடுகனிலும், காட்டிலும் ஏன் விலங்குகள் காட்சியகங்களில் மட்டுமே ஆட்டினை பார்த்திருந்தவர்கள் நீதிமன்றத்தின் வாசல்படியில் ஆடு நின்றுருந்ததைப் பார்த்து ஏராளமானோர் அதிசயித்துப் போனார்கள். போட்டி போட்டு புகைப்படமும் எடுத்தனர்.

இதே ஆடுதான் கடந்த ஆண்டு பியர் குடித்த வழக்கு ஒன்றில் நீதிமன்றத்தில் ஆஜரானதாம். அடிக்கடி நீதிமன்றப் படி ஏறி இறங்குவ தால்தான் அச்சமின்றி நீதிமன்றத்திற்கு ஆடு வந்து செல்கிறது என்று பேசிக்கொண்டனர் அங்கிருந்த வழக்கறிஞர்கள்

தென்னாபிரிக்க பண்ணையிலிருந்து 15ஆயிரம் முதலைகள் தப்பின

தென் ஆபிரிக்காவில் ஏற்பட்ட வெள்ளத்தால், முதலைப் பண்ணையிலிருந்து, 15 ஆயிரம் முதலைகள் தப்பி ஓடிவிட்டன. தென் ஆபிரிக்கா மற்றும் மொசாம்பிக் நாடுகளில் பலத்த மழை பெய்து வருகிறது. தாழ்வான பகுதிகளில் வெள்ளம் சூழ்ந்ததால், பலர் வீடுகளை விட்டு வெளியேறியுள்ளனர். லிம்போபோ மாகாணத்தில் உள்ள முதலைப் பண்ணையிலும், வெள்ளம் சூழ்ந்தது. தண்ணீர் வடிவதற்காக, பண்ணையின் ஒரு கதவை திறந்து விட்டனர். இதன் மூலம் தண்ணீர் கணிசமாக வெளியேறியது. அப்போது, பண்ணையிலிருந்து, 15 ஆயிரம் முதலைகளும் தப்பி விட்டன.

இந்த முதலைகள், அருகே இருந்த ரோஸ் நதியில் நீந்தி பல கி.மீ.தூரம் சென்று விட்டன. இந்த விஷயம் தெரிந்ததும், பண்ணை நிர்வாகத்தினர், தப்பிய முதலைகள் ஏராளமானவற்றை பிடித்து வந்து விட்டனர். ஆனால், இன்னும் பாதிபயனாக முதலைகளை காணவில்லை. அவற்றை தேடும் முயற்சி தீவிரப்படுத்தப்பட்டுள்ளது. பல இடங்களில், முதலைகள் நடமாடுவதால், மக்களை காப்பாற்றும் நடவடிக்கையில், இராணுவத்தினர் ஈடுபடுத்தப்பட்டுள்ளனர்.

வவுனியா கப்பாச்சி கிராமத்தில் கூட்டுறவு கிளை இன்மையால் அவதி

(வவுனியா)

வவுனியா, செட்டிகுளம் கப்பாச்சி கிராமத்தில் பலநோக்கு கூட்டுறவுச்சங்கம் இன்மையால் பல மைல் தூரம் சென்று நிவாரணம் மற்றும் பொருட்களை வாங்க வேண்டியுள்ளதாக இக்கிராம மக்கள் தெரிவிக்கின்றனர்.

இது தொடர்பில் அவர்கள் மேலும் தெரிவிக்கையில்,

எமது கிராமத்தில் நாம் குடியேறுவதற்கு முன்னரே பல நோக்கு கூட்டுறவுச் சங்கத்திற்கான கட்டடம் 1994 ஆம் ஆண்டு காலப்பகுதியில் கட்டப்பட்டு விட்டது. அதன் பின்னர் நாம் குடியேறி சிறிது காலம் திறந்திருந்த கூட்டுறவுச்சங்கமானது மக்களுக்கு பெரும் உதவியாக இருந்ததுடன், எமக்கு தேவையான பொருட்களை உடன் வாங்கும் வசதியுடன் காணப்பட்டது.

ஏனெனில் இக்கிராமம் ஏனைய கிராமங்களில் இருந்து தனித்து காணப்பட்ட கிராமம் என்பதோடு மட்டுமன்றி போக்குவரத்துப் பாதையற்றும் இருந்தது. மிகவும் உதவியாக காணப்பட்ட கூட்டுறவுச்சங்கத்தினை எவ்வித அறிவியுமின்றி சில மாதங்களில்

முடிவிட்டனர்.

பின்னர் எமது கிராமத்தின் ஊடாக பல கோரிக்கைகள் விடுத்தும் இக்கூட்டுறவுச் சங்கம் திறக்கப்படாது காணப்படுவதுடன் பலநோக்கு கூட்டுறவுச்சங்க கட்டடம் மிகவும் மோசமாக பாதிக்கப்பட்டு பாழடைந்த கட்டடமாகக் காட்சியளிக்கின்றது. இது எமது கிராமத்திற்கும் அழகின்றியுள்ளது.

நாம் தற்போது முதலியார் குளம் கிராமத்திற்கு சென்றே பொருட்களை கொள்வனவு செய்ய வேண்டியுள்ளதுடன் போக்குவரத்து வசதியின்மையால் அங்கிருந்து பொருட்களை தலையில் சுமந்தும் சைக்கிள்களிலும் கொண்டு வந்துகொண்டிருக்கின்றோம்.

வயோதிபர்கள் பெரும் இடையூறைச் சந்திக்கின்றனர். எனவே எமது கிராமத்தில் உள்ள இக்கட்டடத்தினை திறந்து கூட்டுறவுச் சங்கத்தை நடத்துவார்களேயானால் இங்கு வாழும் 88 குடும்பத்தவர்களும் பயன் பெறக்கூடியதாக இருக்கும் என குறிப்பிட்டனர்.

இது தொடர்பில் செட்டிகுளம் பலநோக்கு கூட்டுறவுச்சங்கத்தின்

தலைவர் அந்தோனிப்பிள்ளை வில்வராசா கருத்துத் தெரிவிக்கையில்,

கப்பாச்சி கிராமத்தில் நாம் பலநோக்கு கூட்டுறவுச்சங்கத்தினை திறந்து நடத்தி வந்திருந்தோம். எனினும் அங்கு போதுமான வருமானமில்லை. எமக்கு இலாபம் இல்லாவிட்டாலும் நடடம் ஏற்படாது இருந்தால் வேண்டும் என்பதனால் அதனை முடியிருந்தோம்.

அத்துடன் வன்செயல் காரணமாகக் கட்டடம் சேதமடைந்து விட்டது. தற்போது அதனை திருத்துவதற்கு எமது சங்கத்திடம் பணம் போதுமானதாக இல்லை. அரசாங்கம் பணம் தருமாயின் திருத்தம் செய்யலாம். இதுவே எமது நிலைப்பாடாக உள்ளது எனத் தெரிவித்தார்.

கடலில்...

பொலிலார் சம்பவம் தொடர்பில் மேலதிக விசாரணைகளை மேற்கொண்டு வருவதாக தெரிவித்தனர்.

அமெரிக்க...

சந்தித்து பேச்சுவார்த்தை நடத்துவார்கள் எனக் குறிப்பிடப்படுகிறது.

இதேவேளை, ஏற்கனவே திட்டமிட்டதன் அடிப்படையில் அமெரிக்க இராஜதந்திரிகள் கொழும்புக்கு விஜயம் செய்வதாக வெளிவிவகார அமைச்சு அறிவித்துள்ளது.

குறித்த அமெரிக்க இராஜதந்திரிகள் மாலைத் திழிக்கும் விஜயம் செய்யவுள்ளதாகக் குறிப்பிடப்படுகிறது.

தமிழ்மக்களை....

பலவீனப்படுத்தும் ஒரு செயலாகவே இருக்கும் எனத் தெரிவித்துள்ளார்.

திருகோணமலையில் தமிழரசுக் கட்சியின் புதிய கிளை ஒன்றை ஆரம்பித்துவைத்து உரையாற்றிய தமிழ்த் தேசியக் கூட்டமைப்பின் தலைவர் இரா.சம்பந்தன், தமிழரசுக் கட்சியின் கிளைகளை நிறுவுவது தமிழ்த் தேசியக் கூட்டமைப்பைப் பலப்படுத்துவதற்கே எனத் தெரிவித்திருந்தார். இது நியாயப்படுத்த முடியாத தமிழர்களை ஏமாற்றும் ஒரு முயற்சி எனக் குறிப்பிடும் சிவசக்தி ஆனந்தன் தனது அறிக்கையில் மேலும் தெரிவித்திருப்பதாகவுது.

தமிழ்த் தேசியக் கூட்டமைப்பு உருவாக்கப்பட்டு இன்று பத்து வருடங்களுக்கு மேல் சென்றுவிட்ட போதிலும் அதனைப் பதிவு செய்ய வேண்டும், அதற்கான கட்டமைப்புக்களை உருவாக்க வேண்டும் என்பதில் தமிழரசுக் கட்சியினர் ஒருபோதுமே அக்கறை காட்டியதில்லை. இன்று தமிழர்களின் பிரதான கட்சியாக, சர்வதேசத்தினால் அங்கீகரிக்கப்பட்ட ஒரு அமைப்பாக கூட்டமைப்பு இருக்கின்ற போதிலும், அது பதிவு செய்யப்படவோ அல்லது உரிய கட்டமைப்புக்களைக் கொண்ட ஒரு கட்சியாகவோ இல்லை.

தமிழரசுக் கட்சியைப் பொறுத்தவரையில் தேர்தல்களில் வெற்றி பெறுவதற்கும் சர்வதேசத்தின் முன்பாகக் காட்டிக்கொள்வதற்கும் மட்டும்தான் தமிழ்த் தேசியக் கூட்டமைப்பு தேவையாகவுள்ளது. ஆனால், கூட்டமைப்பு என்ற கவசத்தைப் பயன்படுத்திக்கொண்டு தமிழரசுக் கட்சியை வளர்ப்பதுதான் சம்பந்தனிதனும், தமிழரசுக் கட்சியினதும் நோக்கமாக இருந்துள்ளது. இதனால்தான், மக்கள் சக்தியுடன் கூடிய ஒரு அமைப்பாக தமிழ்த் தேசியக் கூட்டமைப்பை கட்டியெழுப்ப அவர்கள் முன் வரவில்லை.

1976 இல் பிரதான தமிழ்க் கட்சிகள் இணைந்து தமிழர் விடுதலைக் கூட்டணியை உருவாக்கிய போது அதற்குத் தலைமைப் பொறுப்பை ஏற்ற தந்தை செல்வா நடந்துகொண்ட முறையை சம்பந்தன் கவனிக்க வேண்டும். தமிழர் விடுதலைக் கூட்டணி உருவாக்கப்பட்ட பின்னர் அதற்கான கிளைகள்தான் அமைக்கப்பட்டனவே தவிர, தமிழரசுக் கட்சியின் கிளைகளை அமைக்க வேண்டும், தமிழரசுக் கட்சியைப் பலப்படுத்த வேண்டும் என

குற்றப்பிரேரணைக்கு ஆதரவாக வாக்களிக்காதோர் மீது நடவடிக்கை

(கொழும்பு)

பிரதம நீதியரசர் ஷிராணி பண்டாரநாயக்கவுக்கு எதிரான குற்றப்பிரேரணை விசாரணை அறிக்கைக்கு ஆதரவாக வாக்களிக்காத உறுப்பினர்கள் தொடர்பில் முறைப்பாடு கிடைத்துள்ளது. அவர்களுக்கு எதிராக ஒழுக்காற்று நடவடிக்கை எடுக்கப்படும் என்று ஊடகத்துறை அமைச்சரும் அமைச்சரவைப் பேச்சாளருமான கெஹலிய ரம்புக்குவெல தெரிவித்தார்.

ஊடகத்துறை அமைச்சின் கேட்போர் கூடத்தில் கடந்த புதன்கிழமை நடைபெற்ற வாராந்த அமைச்சரவை முடிவுகளை அறிவிக்கும் ஊடகவியலாளர் மாநாட்டில் கலந்துகொண்ட ஊடகவியலாளர்கள் எழுப்பிய கேள்விகளுக்கு பதிலளிக்கும் போதே அவர் மேற்கண்டவாறு தெரிவித்தார்.

அமைச்சர் தொடர்ந்து பதிலளிக்கையில்,

குற்றப்பிரேரணைக்கு ஆதரவாக வாக்களிக்காதோருக்கு எதிரான முறைப்பாடுகள் கிடைத்

துள்ளன. அவை தொடர்பில் விசாரணைகள் நடத்தப்பட்டு நடவடிக்கை எடுக்கப்படும்.

கனனித் தொகுதி அமைப்பாளர் நியமனம் தொடர்பில் ஸ்ரீலங்கா சுதந்திரக்கட்சியின் மத்தியகுழு கூட்டத்திலேயே தீர்மானிக்கப்படும். அத்துடன் காலி மாநகரசபையின் மேயருக்கு எதிரான குற்றச்சாட்டுகள் தொடர்பில் எனக்குத் தெரியாது.

ஜனாதிபதிக்கு ஒவ்வொரு நாளும் 5000 இற்கும் மேற்பட்ட கடிதங்கள் கிடைக்கின்றன. அவை தொடர்பில் ஆராய்வதற்கு ஜனாதிபதியின் செயலாளர் லலித் வீரதுங்க விசேட பிரிவொன்றையே ஏற்படுத்தியுள்ளார்.

ஒவ்வொருவரும் கடிதம் அனுப்பலாம். தேசிய கீதம் தொடர்பில் அமைச்சர் வாசுதேவநாயக்கார கடிதம் ஒன்றை அனுப்பிவைத்துள்ளார். நாடாளுமன்ற உறுப்பினர்களால் அனுப்பிவைக்கப்படும் கடிதம் தொடர்பில் கூடுதல் கவனம் செலுத்தப்படும்.

அரசு...

சமாளிப்பது என்பது கஷ்டமான காரியமாக இருப்பதாகவும் தெரியவருகின்றது.

பெற்றோலியக் கூட்டுத்தாபனத்திலிருந்து ஒரு தடவை டீசல் கொள்வனவு செய்யப்படும்போது 6600 லீற்றர் பெற்றுக்கொள்ளப்படுகின்றது. அங்கிருந்து வரும் டீசலுக்குப் பற்றாக்குறை ஏற்படும் போது வெளியே பலநோக்கு கூட்டுறவுச்சங்கத்துக்கு சொந்தமான எரிபொருள் நிரப்பு நிலையங்களில் இ.போ.ச. பேருந்துகள் டீசலை நிரப்பிக் கொள்கின்றன.

இது யாழ்ப்பாணத்தில் மட்டுமல்ல பெரும்பாலான இ.போ.ச சாலைகளில் இடம்பெறும் நிகழ்வாகும் என இ.போ.ச. யாழ். சாலையினால் தெரிவிக்கப்பட்டுள்ளது. கடந்த சில நாட்களாக யாழ். இ.போ.ச சாலை பேருந்துகள் தனியார் எரிபொருள் நிரப்பு நிலையங்களில் டீசலைப் பெற்றுக்கொள்வதைக் காணக்கூடியதாக உள்ளது. இக்கொள்வனவுக்குத் திகதியிடப்பட்ட காசோலைகளை இ.போ.ச. யாழ். சாலை வழங்குவது குறிப்பிடத்தக்கது. (137)

இந்திய...

அமைச்சு தெரிவித்துள்ளது. அதேவேளை, மகிந்த ராஜபக்ஷ அரசாங்கத்தை அண்மைக்காலமாக கடுமையாக விமர்சித்து வரும் சந்திரிகா குமாரதுங்க, முன்னாள் ஜனாதிபதி என்ற வகையில் இந்திய வெளிவிவகார அமைச்சருடன் சந்திப்பை மேற்கொண்டாரா என்பது தெளிவாகவில்லை.

எனினும், ஆட்சியில் இல்லாத முன்னாள் இலங்கை ஜனாதிபதியுடன், இருதரப்பு விவகாரங்கள் குறித்து இந்திய வெளிவிவகார அமைச்சர் பேசியிருக்க வாய்ப்பில்லை என்று தகவல்கள் தெரிவிக்கின்றன. இலங்கை வெளிவிவகார அமைச்சரின் சந்திப்பை அடுத்து இடம்பெற்றுள்ள சந்திரிகாவுடனான இந்தச் சந்திப்பு முக்கியமான தொன்றாக இருக்கலாம் என்று புதுடிஹிச் செய்திகள் தெரிவிக்கின்றன.

எமது...

பெரு உதவியாக வரவிருப்பது இவர்களுக்கு பிடிக்கவில்லை. எனவேதான் மக்களின் நலனுக்காக எமது கட்சி இன்றல்ல' என்றும் துணையாக நிற்கும் என்றார்.

இவ் உதவித்தொகை வழங்கும் நிகழ்வில் ஈ.பி.டி.பியின் நாடாளுமன்ற உறுப்பினர் சில்வேஸ்திரி அலன்ரின் (உதயன்), உதவி ஆணையாளர் மகேஸ்வரன், மாவட்ட இணைப்பாளர் ஆர்.இரகுநாதன், பிரதேச செயலர் திருமதி சகுணரதி தெய்வேந்திரம், யாழ். நகர ஈ.பி.டி.பியின் அமைப்பாளர் ரீகன் மற்றும் சமுத்திரி உத்தியோகத்தர்கள், வர்த்தகர்கள், மாணவர்கள், பெற்றோர்கள் எனப் பலரும் கலந்து கொண்டனர்.

இந்நிகழ்வில் உதவித் தொகையினை அமைச்சர் மற்றும் நாடாளுமன்ற உறுப்பினர் ஆகியோரால் வழங்கிவைக்கப்பட்டது. (இ)

மட்டுவில்...

எறிகணைகள் மண்ணில் புதைந்த நிலையில் காணப்பட்டுள்ளது. இராணுவத்தினருக்கு இதுபற்றி தகவல் வழங்கப்பட்டதை அடுத்து இம்மோட்டார்களுக்கு அருகில் அபாய சமிக்ஞைகள் வைக்கப்பட்டதுடன் நேற்று வரை இவை மீட்கப்படாமல் இருந்தது. பாடசாலை விடுமுறை நாளான இவை மீட்கப்பட்டு செயலிழக்கச் செய்யப்படும் என்று இராணுவத்தினர் தெரிவித்துள்ளனர்.

மண்வெட்டியால் வெட்டும்போது பாரிய சத்தம் கேட்டதையடுத்து அவ்விடத்தை துப்புரவு செய்த சமயம் இவ் எறிகணைகள் கண்டு பிடிக்கப்பட்டுள்ளன. (இ)

ஜெனிவா...

சமூகமளிக்காமல் இருந்த ஸ்ரீலங்கா சுதந்திரக் கட்சியின் தேசிய பட்டியல் நாடாளுமன்ற உறுப்பினர் ரஜீவ விஜேசிங்கவுக்கு எதிராக ஒழுக்காற்று நடவடிக்கை மேற்கொள்ளப்படும் என்று அரசாங்கம் அறிவித்தது.

நேற்றுக் கொழும்பில் இடம்பெற்ற அமைச்சரவை தீர்மானங்களை அறிவிக்கும் ஊடகவியலாளர் மாநாட்டின் போது அமைச்சர் கெஹலிய ரம்புக்குவெல இதனைத் தெரிவித்தார்.

இதுதொடர்பில் கருத்து வெளியிட்டுள்ள ரஜீவ விஜேசிங்க இதுதொடர்பில் தமக்கு இதுவரையிலும் அறிவிக்கப்படவில்லை என்று குறிப்பிட்டுள்ளார். எவ்வாறாயினும், கட்சியினால் மேற்கொள்ளப்படும் ஒழுக்காற்று நடவடிக்கைக்கு முகங்கொடுக்க தாம் தயார் என அவர் குறிப்பிட்டுள்ளார். எனினும், எதிர்வரும் மார்ச் மாதம் ஜெனிவாவில் இடம்பெறவுள்ள மனித உரிமைகள் கூட்டத்தொடரில் இலங்கையை பிரதிநிதித்துவப்படுத்தி கலந்துகொள்ளும் போவதில்லை என்றும் ரஜீவ விஜேசிங்க குறிப்பிட்டார்.

பாதுகாப்புச் செயலரின் கருத்துக்கு செஞ்சிலுவைச் சங்கம் பதிலளிக்குமா?

கணை தொடுக்கிறார் மனோ கணேசன்

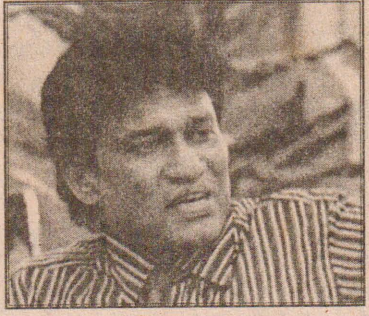

(கொழும்பு)

இறுதிக்கட்ட யுத்தத்தின்போது தப்பி வந்த மக்கள் இந்திய மருத்துவமனைகளுக்கும், சர்வதேச செஞ்சிலுவை சங்க மருத்துவமனைகளுக்கும் சென்று அவற்றின் மூலமாகவே அரசாங்கம் நடத்திய முகாம்களுக்கு வந்து சேர்ந்தார்கள் என பாதுகாப்பு செயலாளர் கூறுகிறார். இவ்வாறு அரசாங்க முகாம்களுக்கு அழைத்துச் செல்லப்பட்ட அனைத்து மக்களும் தங்கள் அமைப்புகள் மூலமாகவே போய்ச் சேர்ந்தார்கள் என்பதை இந்தியாவிலும் ஐ.சி.ஆர்.சி. யாலும் உறுதி செய்ய முடியுமா? இதுபற்றி மக்கள் கண்காணிப்பு குழுவின் சார்பாக நான் எழுத்துமூலம் இவர்களிடம் பதில் கோரியுள்ளேன் என்று

ஜனநாயக மக்கள் முன்னணியின் தலைவரும், மக்கள் கண்காணிப்பு குழுவின் அழைப்பாளருமான மனோகணேசன் தெரிவித்தார். பாதுகாப்பு செயலாளர் கோதாபய ராஜபக்ஷ, காணாமல் போனோர் தொடர்பில் தெரிவித்துள்ள கருத்து குறித்து மனோகணேசன் வெளியிட்டுள்ள அறிக்கையில் மேலும் தெரிவிக்கப்பட்டுள்ளதாவது, காணாமல் போனவர்கள் என்று யாருமில்லை என்று பாதுகாப்பு செயலாளர் சொல்வதை எந்த ஒரு அடிப்படையிலும் ஏற்று கொள்ள முடியாது. உலகறிந்த இந்த மகா உண்மையை இவர் ஒன்றுமில்லை என சொல்லுவது காணாமல் போன தமது உறவுகளை தேடித் திரியும் அப்பாவி குடும்ப உறவுகளை அதிர்ச்சியடையச் செய்துள்ளது. குரலற்ற இந்த அப்பாவி மக்களுக்கு குரலாக நாம் அன்றும் இருந்தோம் இன்றும் இருக்கிறோம் என்றும் இருப்போம் என்பதை இந்த அரசாங்கத்துக்கு ரூபகப்படுத்த விரும்புகின்றேன். யுத்தம் நடைபெற்ற காலகட்டத்தில் வன்னியில் வாழ்ந்த சனத்தொகை எவ்வளவு என்பதுகூட இந்த அரசாங்கத்துக்கு ஒருபோதும் தெரிந்திருக்கவில்லை. இறுதி யுத்தம் நடைபெற்ற காலத்தில் வன்னியின் சனத்தொகை 70,000 மாத்திரமே என்று இவர்கள் சொன்னார்கள். ஆனால் யுத்தம் முடிவுக்கு வந்தபோது இவர்களது இடம்பெயர் முகாம்களுக்கே 3 இலட்சம் மக்கள் வந்து சேர்ந்தார்கள். ஆகவே இவர்களது கணக்குபடியே ஏறக்குறைய 230,000 மக்கள் மேலதிகமாக இருந்துள்ளார்கள். ஆனால், உண்மையில் வன்னியின் சனத்தொகை ஏறக்குறைய 450,000 என்பது புள்ளிவிபரப்பட்டியல்கள் மூலம் தெரியவந்துள்ளது. வன்னி யுத்தத்தில் இருந்து தப்பி வந்த அனைத்து மக்களும் இந்திய இராணுவ மருத்துவ பிரிவு நடத்திய மருத்துவமனைகளுக்கும், சர்வதேச செஞ்சிலுவை சங்க மருத்துவமனைகளுக்கும் சென்று அவற்றின் மூலமாகவே அரசாங்கம் நடத்திய முகாம்களுக்கு வந்து சேர்ந்தார்கள் என பாதுகாப்பு செயலாளர் கூறுகிறார். இது உண்மை அல்ல. ஒரு பகுதியினர் மாத்திரமே இப்படி வந்தார்கள். ஒரு பகுதியினர் நேரடியாக அரச படைகளால் கைது செய்யப்பட்டார்கள் அல்லது படையினரிடம் சரணடைந்தார்கள். இன்று நாம் இலங்கையில் உள்ள இந்தியத் தூதரிடமும், கொழும்பில் உள்ள சர்வதேச செஞ்சிலுவைச் சங்கத்திடமும் இதுபற்றி கேள்வி எழுப்புகிறோம். யுத்தத்தில் இருந்து தப்பி வந்து முகாம்களுக்கு கொண்டு செல்லப்பட அனைத்து தமிழ் மக்களும் தங்கள் அமைப்புகள் மூலமாகவே வந்து சேர்ந்தார்கள் என்பதை இந்திய இராணுவ மருத்துவ பிரிவும், சர்வதேச செஞ்சிலுவை சங்கமும் உறுதி செய்ய முடியுமா? இதுபற்றி மக்கள் கண்காணிப்பு குழுவின் சார்பாக நான் எழுத்துமூலம் இவர்களிடம் பதில் கோரியுள்ளேன்.

மனிதவள அபிவிருத்திக்கு அதிக நிதி ஒதுக்கீடு வேண்டும்



சர்வதேசத்தின் சவால்களை வெற்றிகொள்ளக் கூடிய இளைஞர் சமூகத்தை உருவாக்குவதற்கு, இளைஞர்களுக்கு மொழி அறிவினை வழங்குவது அவசியம் என்று கல்வியமைச்சர் பந்துல குணவர்தன தெரிவித்துள்ளார். கொழும்பில் நேற்று முன்தினம் இடம்பெற்ற ஊடகவியலாளர் சந்திப்பில் கலந்துகொண்ட அமைச்சர் இவ்வாறு குறிப்பிட்டார். இந்த நிலையில் அபிவிருத்திக்காக செலவிடும் தொகையை காட்டிலும் மனிதவள அபிவிருத்திக்கு அதிக தொகையை ஒதுக்கீடு செய்யவேண்டும் என்று கல்வி அமைச்சர் பந்துல குணவர்தன தெரிவித்தார்.

இன்று நாம் இலங்கையில் உள்ள இந்தியத் தூதரிடமும், கொழும்பில் உள்ள சர்வதேச செஞ்சிலுவைச் சங்கத்திடமும் இதுபற்றி கேள்வி எழுப்புகிறோம். யுத்தத்தில் இருந்து தப்பி வந்து முகாம்களுக்கு கொண்டு செல்லப்பட அனைத்து தமிழ் மக்களும் தங்கள் அமைப்புகள் மூலமாகவே வந்து சேர்ந்தார்கள் என்பதை இந்திய இராணுவ மருத்துவ பிரிவும், சர்வதேச செஞ்சிலுவை சங்கமும் உறுதி செய்ய முடியுமா? இதுபற்றி மக்கள் கண்காணிப்பு குழுவின் சார்பாக நான் எழுத்துமூலம் இவர்களிடம் பதில் கோரியுள்ளேன்.

மண்டைத்வ பாலியல் வன்கொடுமை மரபணு சோதனை அறிக்கை விரைவில்

(யாழ்ப்பாணம்) மண்டைத்வப் பகுதியில் 4 வயதுச் சிறுமி ஒருவர் பாலியல் வன்புணர்வின் பின்னர் படுகொலை செய்யப்பட்ட சம்பவம் தொடர்பில் மரபணு பரிசோதனை (ரி.என்.ஏ) நடைபெற்று வருவதாகவும் இந்தச் சோதனைகளின் பின்னர் உண்மையான குற்றவாளியைக் கைதுசெய்ய முடியுமென பொலிஸ் தரப்பில் நம்பிக்கை வெளியிடப்பட்டுள்ளது. நேற்று யாழ். சிரேஷ்ட பொலிஸ் அத்தியட்சகர் காரியாலயத்தில் நடைபெற்ற வாராந்த செய்தியாளர் சந்திப்பில் கலந்துகொண்டு யாழ். பிரதிப்

பொலிஸ் மா அதிபர் எரிக் பெரேரா இத்தகவலைத் தெரிவித்துள்ளார். ஏற்கனவே இந்தச் சம்பவம் தொடர்பில் இரு சந்தேகநபர்களிடம் வாக்குமூலங்கள் பொலிஸாரினால் பதிவு செய்யப்பட்டிருப்பதாகவும் தெரிவித்த அவர், கொலை செய்யப்பட்ட சிறுமியின் சடலத்தில் காணப்பட்ட தடயப் பொருட்களை வைத்து மரபணு பரிசோதனை மேற்கொள்ளப்பட்டுள்ளதாகவும் இந்தப் பரிசோதனையின் முடிவைப் பொறுத்து குற்றவாளியைக் கைது செய்ய முடியும் என்றும் நம்பிக்கை வெளியிட்டார். (பா)

ஒப்புநோக்குநர்கள் உடனடியாகத் தேவை

பத்திரிகை அலுவலகத்தில் ஒப்புநோக்குநராக பணியாற்றுவதற்குத் தகுதியானவர்கள் அப்பணியில் இணைத்துக் கொள்ளப்படவுள்ளனர். தகுதிகள்: க.பொ.த. சாதாரணதர சித்தியுடன் க.பொ.த. உயர்தரத்தில் தமிழில் விசேட சித்தி அல்லது பத்திரிகைத் துறையில் ஒப்புநோக்குநர்களாக கடமையாற்றிய அனுபவம் அல்லது ஆர்வம் உள்ளவர்களாக இருத்தல் வேண்டும். மேற்படி தகுதி உடையவர்கள் அலுவலக நேரத்தில் உரிய ஆவணங்களுடன் இல. 373, பிரதான வீதி, யாழ்ப்பாணம் எனும் முகவரியிலுள்ள தினமுரசு காரியாலயத்திற்கு நேரில் சமூகம் தரவும்.

ஆளணி முகாமையாளர், தினமுரசு.

பத்திரிகைத் துறையில் ஒப்புநோக்குநர்களாக கடமையாற்றிய அனுபவம் அல்லது ஆர்வம் உள்ளவர்களாக இருத்தல் வேண்டும். மேற்படி தகுதி உடையவர்கள் அலுவலக நேரத்தில் உரிய ஆவணங்களுடன் இல. 373, பிரதான வீதி, யாழ்ப்பாணம் எனும் முகவரியிலுள்ள தினமுரசு காரியாலயத்திற்கு நேரில் சமூகம் தரவும்.

இப்பத்திரிகை இல.373 பிரதான வீதி, யாழ்ப்பாணம் எனும் முகவரியில் அமைந்துள்ள அற்புதன் அச்சகத்தில் 2013 ஜனவரி 26 ஆம் திகதி அச்சிட்டு வெளியிடப்பட்டது.

அதிகரிக்குமா? மின்சாரக் கட்டணம்

(கொழும்பு) மின்சார சபையின் செலவீனங்கள் மீள் மதிப்பீடு செய்யப்பட்டு மின்கட்டணங்களை அதிகரிப்பது குறித்து ஆராயப்பட்டு வருகிறது.

பட்ட ஏனைய செலவுகள் இந்த மதிப்பீட்டு செலவீனங்களில் உள்ளடக்கப்பட்டுள்ளன. மதிப்பிடப்பட்ட செலவீனங்கள் தொடர்பில் ஆராய்ந்து தற்போதுள்ள மின் பட்டியல் கட்டணங்கள் மதிப்பிடப்பட்ட செலவீனத்தினை பீட்டெடுக்க போதுமானதாக காணப்படாதவிடத்து ஆணைக்குழுவானது மின் பட்டியல் கட்டணங்களை அதிகரிப்பதனை கருத்தில் கொள்ளும் அல்லது அரசாங்கத்திடமிருந்து மேலதிக மானியங்களைப் பெற்றுக்கொடுப்பதற்கான நடவடிக்கைகளை மேற்கொள்ளும் என்று ஆணைக்குழுவின் தலைவர் கலாநிதி ஜயதிஸ்ஸ த கொஸ்தா தெரிவித்துள்ளார்.

வாக்குச் சீட்டுக்கள் குப்பைத் தொட்டிக்குள் விசாரணைகள் ஆரம்பம்

2010 ஆம் ஆண்டு நடைபெற்ற ஜனாதிபதித் தேர்தலில் எதிர்க்கட்சிகளின் பொது வேட்பாளராக அன்னப்பச்சி சின்னத்தில் போட்டியிட்ட முன்னாள் இராணுவத் தளபதி சரத் பொன்சேகாவிற்கு அளிக்கப்பட்ட வாக்குகள், நிட்டம்புவ பிரதேசத்தில் மீட்கப்பட்டுள்ளன. நிட்டம்புவ கலகெடேன என்கிற இடத்தில் இவ்வாறு வாக்குச் சீட்டுக்கள் மீட்கப்பட்டுள்ளன. சுமார் 600 வாக்குச் சீட்டுக்கள் மீட்கப்பட்டுள்ளதாகத் தெரிவிக்கப்படுகிறது. இந்த வாக்குச் சீட்டுக்கள் நுவரெலியா மாவட்டத்திற்குச் சொந்தமானவை என சந்தேகம் வெளியிடப்பட்டுள்ளது. இது தொடர்பில் தேர்தல் திணைக்களம் விசாரணைகளை நடாத்த உள்ளதாகக் காவல்துறையினர் தெரிவித்துள்ளனர். இவை உண்மையான வாக்குச் சீட்டுக்களா என்பது குறித்து முதலில் விசாரணை நடாத்தப்படும் என காவல்துறையினர் குறிப்பிட்டுள்ளனர்.

எடுத்துச் செல்ல முயற்சித்ததாக சுங்கப் பணிப்பாளரும் ஊடகப் பேச்சாளருமான ஜி.ஏ.லெஸ்பி தெரிவித்துள்ளார். குறித்த கானா பிரஜையிடமிருந்து நைஜீரியாவிற்கான விமானச் சீட்டொன்றும் மீட்கப்பட்டுள்ளது. சந்தேகநபரிடமிருந்து கைப்பற்றப்பட்ட அமெரிக்க டொலர்களின் பெறுமதி சுமார் 30 இலட்சம் ரூபாவென மதிப்பீடு செய்யப்பட்டுள்ளது. அமெரிக்க டொலர்களை அரசுடமையாக்கப்பட்டதன் பின்னர் சந்தேகநபர் கடுமையாக எச்சரிக்கப்பட்டு விடுதலை செய்யப்பட்டுள்ளார்.

நானாயத்தாளர்கள் கடத்தல் கானா நாட்டுப் பிரஜை கைது



சுட்ட விரோதமாக அமெரிக்க டொலர்களை வெளிநாட்டிற்கு எடுத்துச்செல்ல முயற்சித்த கானா நாட்டுப் பிரஜை கட்டுநாயக்க விமான நிலையத்தில் கைது செய்யப்பட்டுள்ளார். சந்தேகநபர்களை பாகங்களுக்குள் மறைத்து அமெரிக்க டொலர்களை

எடுத்துச் செல்ல முயற்சித்ததாக சுங்கப் பணிப்பாளரும் ஊடகப் பேச்சாளருமான ஜி.ஏ.லெஸ்பி தெரிவித்துள்ளார். குறித்த கானா பிரஜையிடமிருந்து நைஜீரியாவிற்கான விமானச் சீட்டொன்றும் மீட்கப்பட்டுள்ளது. சந்தேகநபரிடமிருந்து கைப்பற்றப்பட்ட அமெரிக்க டொலர்களின் பெறுமதி சுமார் 30 இலட்சம் ரூபாவென மதிப்பீடு செய்யப்பட்டுள்ளது. அமெரிக்க டொலர்களை அரசுடமையாக்கப்பட்டதன் பின்னர் சந்தேகநபர் கடுமையாக எச்சரிக்கப்பட்டு விடுதலை செய்யப்பட்டுள்ளார்.

அம்பாறையில் நேற்று பூமி அதிர்ந்ததா...?

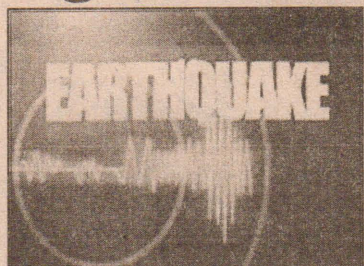

அம்பாறை, வடினாகல பிரதேசத்தில் நேற்று மீண்டும் பூமியதிர்வு ஏற்பட்டுள்ளதாக பிரதேச வாசிகள் தெரிவிக்கின்றனர். குறித்த பகுதியில் மூன்று நில அதிர்வுகள் உணரப்பட்டதாக பூகோள மற்றும் அகழ்வாராய்ச்சி அலுவலகத்தின் தலைவர் எம்.பி.விஜயானந்த தெரிவித்தார். இதற்கு முன்னரும் அம்பாறை வட்டினாகல, தேவாலஹித, தமன ஆகிய பகுதிகளில் தொடர்ச்சியாக நில அதிர்வு உணரப்பட்டது. நில அதிர்வுக்கான காரணம் இதுவரை கண்டுபிடிக்கப்படாமலே இருந்திர தொழில்நுட்ப கோளாறு மற்றும் தொழில்நுட்ப வள வசதியின்மையே காரணம் என குற்றம் சுமத்தப்பட்டுள்ளது.

அம்பாறை, வடினாகல பிரதேசத்தில் நேற்று மீண்டும் பூமியதிர்வு ஏற்பட்டுள்ளதாக பிரதேச வாசிகள் தெரிவிக்கின்றனர். குறித்த பகுதியில் மூன்று நில அதிர்வுகள் உணரப்பட்டதாக பூகோள மற்றும் அகழ்வாராய்ச்சி அலுவலகத்தின் தலைவர் எம்.பி.விஜயானந்த தெரிவித்தார். இதற்கு முன்னரும் அம்பாறை வட்டினாகல, தேவாலஹித, தமன ஆகிய பகுதிகளில் தொடர்ச்சியாக நில அதிர்வு உணரப்பட்டது. நில அதிர்வுக்கான காரணம் இதுவரை கண்டுபிடிக்கப்படாமலே இருந்திர தொழில்நுட்ப கோளாறு மற்றும் தொழில்நுட்ப வள வசதியின்மையே காரணம் என குற்றம் சுமத்தப்பட்டுள்ளது.

குடிசை அப்படியே இருக்கட்டும்

முதார் சாபி நகரில் ரிசானா நபீக்கின் பெற்றோருக்கு வீடொன்றை கட்டிக்கொடுப்பதற்கான அடிக்கல் நேற்று வெள்ளிக்கிழமை நாட்டப்பட்டது. இராணுவத்தின் 22 ஆவது படையணியின் பிரிகேடியர் அருண வன்னியாராச்சி தலைமையிலேயே இந்த அடிக்கல் நாட்டப்பட்டது. வீட்டு நிர்மானங்களுக்கு பொறுப்பாக இராணுவத்தின் 224 ஆவது படையணியின் தலைமை அலுவலகத்தின் கர்னல் விக்கும் லியன்கே செயற்படுவார். ரிசானாவின் தாயாரான அஹமது செய்யது பர்னா மற்றும் தந்தை மொஹமது சுல்தான் நபீக் ஆகியோரே அடிக்கல்லை நாட்டிவைத்தனர். சவுதியில் மரணத்தண்டனை விதிக்கப்



பட்ட தனது மகனான ரிசானா நபீக் வாழ்ந்த குடிசையை உடைக்காமல் இந்த வீட்டை கட்டுமாறு ரிசானாவின் தாயார் கேட்டுள்ளார்.