

தினமுரசு

THINAMURASU

தினப்பதிப்பு

விலை : ரூபாய் 10 .00

Tilko Jaffna City Hotel

- ❖ Banguet Hall
- ❖ Conference Hall
- ❖ Restaurant
- ❖ Luxurious rooms
- ❖ Swimming Pool
- ❖ Gymnasium/Spa

70/6, K.K.S Road, Jaffna.
E-Mail: tilkojaffna@gmail.com
Web: www.Cityhoteljaffna.com

TP: 0212225969
Hotline: 0212229497
(C/3175)

முரசு - 04 திருவள்ளூர் ஆண்டு 2044 கார்த்திகை 06 வெள்ளிக்கிழமை (22.11.2013) பக்கங்கள் 20 ஓசை - 053



புதிய வரவு செலவுத்திட்டம் சமர்ப்பித்தார் ஜனாதிபதி

▲ அரசு ஊழியருக்கு 1200/= வாழ்க்கை செலவுப் படி

▲ பொருளாதார வளர்ச்சி 7.8 வீதம்

▲ துண்டு விழும் தொகை அதிகம்

▲ மீண்டும் விவசாய ஓய்வூதியம்

(கொழும்பு)

அடுத்த ஆண்டுக்கான வரவு செலவுத்திட்டத்தை ஜனாதிபதி மகிந்த ராஜபக்ஷ நேற்று நாடாளுமன்றத்தில் சமர்ப்பித்தார். நாட்டின் நிதி அமைச்சர் என்ற வகையில் இப்புதிய வரவு செலவுத்திட்டத்தை சமர்ப்பித்து ஜனாதிபதி அங்கு உரைநிகழ்த்தினார். பொதுஜன ஐக்கிய முன்னணியின் அரசின் எட்டா

வது வரவு செலவுத் திட்டம் இதுவாகும்.

மானியங்கள் அடங்கலாக அடுத்த ஆண்டுக்கான மொத்த வருமானம் 1469.5 பில்லியன் ரூபாவாகும். மொத்த செலவு 1985.6 பில்லியன் ரூபாவாகும். இதன்படி பற்றாக்குறை 516.1 பில்லியன் ரூபாவாகும். கடந்த வரவு செலவுத்திட்டத்துடன் ஒப்பிடும்போது பற்றாக்குறை

(துண்டு விழும் தொகை) இம் முறை அதிகரித்துள்ளது.

எனினும் நாட்டின் பொருளாதார வளர்ச்சி 7.8 வீதம் என்ற இலக்கை நாடு எட்டும் என்றும் எதிர்பார்க்கப்படுவதாகவும் ஜனாதிபதி தனது வரவு செலவுத்திட்ட உரையில் தெரிவித்தார்.

மேலும் நல்லிணக்க ஆணைக்குழுவின் பரிந்துரைகள் அமுலாக்கத்திற்கும் முன்னுரிமை

அடிப்படையில் நிதி ஒதுக்கப் பட்டிருக்கிறது.

எனினும் கடந்த ஆண்டை விட பாதுகாப்புச் செலவுக்கு அதிக நிதி ஒதுக்கீடு செய்யப் பட்டிருக்கிறது. விவசாயிகளுக்கான உரமானியத்தில் மாற்றம் எதுவும் இல்லை. விவசாய ஓய்வூதியம் மீண்டும் வழங்கப்படவுள்ளது. வயோதிப்ப்பெண்களின் வாழ்வாதாரத்துக்காக வட்டியின்றிய இலகு கடன்

(19 ஆம் பக்கம் பார்க்க)

இணைத்தலைவராக விக்னேஸ்வரன்

(யாழ்ப்பாணம்)

யாழ்ப்பாணம் மாவட்ட ஒருங்கிணைப்புக்குழுவின இணைத்தலைவராக வடமாகாண முதலமைச்சர் சி.வி.விக்னேஸ்வரன் நியமிக்கப்பட்டுள்ளார்.

இது தொடர்பான கடிதமொன்று ஜனாதிபதி செயலகத்

(19 ஆம் பக்கம் பார்க்க)

வலி.வடக்கு விவகாரம் சுட்டமைப்புக்குள் மோதல்

(யாழ்ப்பாணம்)

தமிழ்தேசியக் கூட்டமைப்புக்குள்ளேயே ஏட்டிக்குப் போட்டியாக வலி.வடக்கு மீள் குடியேற்றத்தை வலியுறுத்தும் இரண்டு அமைப்புகள் செயற்

படும் நிலை உருவாகியுள்ளது.

பிரித்தானியப் பிரதமர் யாழ்ப்பாணத்திற்கு விஜயம் செய்து வலி.வடக்கு மக்களைச் சந்தித்துவிட்டு திரும்பிய நிலையில் தமிழ்தேசியக் கூட்டமைப்புக்குள்ளே ஏற்கனவே வலி.வடக்கு மீள் குடியேற்றத்தை வலியுறுத்திச் செயற்பட்டு வந்த பிரதேச சபைத் தலைவர் சுகிர்தன் தலைமையிலான வலிகாமம் வடக்கு மீள் குடியேற்ற

மற்றும் புனர்வாழ்வு என்ற

அமைப்புகள் கூட்டமைப்பு நாடாளுமன்ற உறுப்பினர்கள் சிலரினால் வலிகாமம் மீள் குடியேற்ற சங்கம் என்ற அமைப்பு புதிதாக உருவாக்கப்பட்டிருப்பதாக தெரிவிக்கப்படுகிறது.

இந்த விடயத்தை வலி.வடக்குப் பிரதேச சபைத் தலைவர் சுகிர்தன் யாழ்ப்பாணம் அமையத்தில் நேற்று நடாத்த

(19 ஆம் பக்கம் பார்க்க)

எதிர்க்கட்சிகள் பகிஷ்கரிப்பு

(கொழும்பு)

நாடாளுமன்றில் புதிய வரவு செலவுத்திட்டத்தை சமர்ப்பித்து ஜனாதிபதி நிகழ்த்திய உரையை ஐக்கிய தேசியக் கட்சி மற்றும் ஜே.வி.பி. ஆகிய அரசியலகட்சிகள் பகிஷ்கரிப்பு செய்தன.

இந்த வரவு செலவுத்திட்டத்தை ஐ.தே.கட்சியின் நாடாளுமன்ற உறுப்பினர்கள் வன்மையாக கண்டித்தனர்.

கமரூனுக்கு எதிராக பிக்குகள் போர்க்கொடி பிரித்தானியத் தூதரகம் முன்பாக

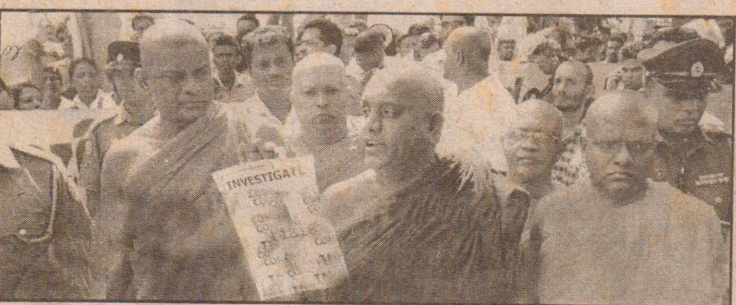

(கொழும்பு)

ராவண பலய அமைப்பைச் சேர்ந்த பௌத்த பிக்குகள் நேற்று கொழும்பிலுள்ள பிரித்தானியத் தூதரகத்துக்கு முன்பாக எதிர்ப்புப் போராட்டத்தை நடத்தியுள்ளனர்.

இலங்கைக்கு எதிராக அனைத்துலக போர்க்குற்ற விசாரணை எச்சரிக்கை விடுத்ததுள்ள பிரித்தானியப் பிரதமர் டேவிட் கமரூனுக்கு எதிர்ப்புத் தெரிவித்தே, இந்தப் போராட்டம் நடத்தப்பட்டுள்ளது.

இலங்கையில் உள்ளாட்டு விவகாரங்களுக்குள் தலையிடுவதற்கோ, மனிதஉரிமை மீறல்கள் தொடர்பாக விசாரணை நடத்துவதற்கோ காலக்கெடு விதிப்பதற்கோ, பிரித்தானியப் பிரதமருக்கு எந்த உரிமையும் கிடையாது என்று ராவண

பலய தெரிவித்துள்ளது. பிரித்தானியாவின் உத்தரவு

(19 ஆம் பக்கம் பார்க்க)

யுத்தகால உரிமை மீறல் புரண விசாரணை தேவை

(புதுடில்லி)

வடக்கில் யுத்தகாலத்தில் இடம்பெற்றதாகக் கூறப்படும் மனித உரிமை மீறல்களுடன் சம்பந்தப்பட்டவர்களை இலங்கை அரசு தண்டிக்கவேண்டும் என்று இந்தியாவின் மத்திய நிதியமைச்சர் ப.சிதம்பரம் கேட்டுக்கொண்டுள்ளார்.

சிங்கப்பூரில் இரண்டாவது தெற்கு ஆசிய மாநாடு நேற்று தொடங்கியது. அதில் பேசிய மத்திய நிதியமைச்சர் ப.சிதம்ப



ரம், மனித உரிமைகள் மீறப்பட்டது தொடர்பாக முழுமையாக விசாரணை நடத்தி, குற்றவாளி

(19 ஆம் பக்கம் பார்க்க)

பாரபட்சம் அற்ற நிதி ஒதுக்கீடு

(கொழும்பு)

ஜனாதிபதி மகிந்த ராஜபக்ஷவினால் நேற்றைய தினம் சமர்ப்பிக்கப்பட்ட வரவுசெலவுத் திட்டத்தில் எவ்வித பாரபட்சமின்றி நிதி ஒதுக்கீடு இடம்பெற்றுள்ளதாக பாரம்பரிய கைத்தொழில்கள்

மற்றும் சிறுதொழில் முயற்சி அபிவிருத்தி அமைச்சர் டக்ளஸ் தேவானந்தா தெரிவித்துள்ளார்.

(19 ஆம் பக்கம் பார்க்க)

பணமரம் வீழ்ந்து குடும்பப்பெண் உயிரிழப்பு

(கிளிநொச்சி)

கிளிநொச்சி விசுவமடு ரெட்பானாவில் தறித்த பணமரம் பெண்ணொருவர் மீது விழுந்ததில் அவர் பரிதாபகரமாக உயிரிழந்தார்.

விசுவமடு ரெட்பானா வள்ளுவர்புரத்தைச் சேர்ந்த அந்தோனியம்மா (வயது - 56) என்பவரே உயிரிழந்தவராவார். நேற்றுக்காலை வேளை இடம்பெற்ற இச்சம்பவம் தொடர்பாக தெரியவருவ

(19 ஆம் பக்கம் பார்க்க)

வடமாகாண கல்வி அமைச்சரின் வாகனம் மோதி படுகாயமடைந்த குடும்பஸ்தர் உயிரிழந்தார்

(கிளிநொச்சி)

வடமாகாண கல்வி அமைச்சர் பயணம் செய்த வாகனம் மோதி படுகாயமடைந்த நபர் சிகிச்சை

(19 ஆம் பக்கம் பார்க்க)



05



கரிசனை

18



உயர் விருது

சட்டவிரோதமாக பனைமரம் தறிப்பு

வலி.மேற்கு பிரதேசத்தில் இரவு வேளைகளில் சட்டவிரோதமாக பனைமரம் தறிக்கப்படுவதாக சுட்டிக்காட்டப்பட்டுள்ளது.

தற்போது விடுவிக்கப்பட்ட பகுதிகளான பொன்னாலை தொடக்கம் திருவடிநிலை வரையான மக்கள் குடியிருப்பற்ற பகுதிகளில் இவ்வாறு சட்டவிரோதமான முறையில் தினமும் 20 வரையான பனைமரங்கள் தறிக்கப்படுவதாகவும், அண்மையில் கூட இவ்வாறான சட்டவிரோத மரம் கொண்டுசென்றவர்கள் அண்மையில் காரைநகர் பிரதேச செயலாளரினால்

கைது செய்த சம்பவம் நிகழ்ந்துள்ளது.

ஆயினும் தொடர்ச்சியாக இவ்வாறான சம்பவங்கள் இடம்பெறுவதால் திருவடிநிலை பகுதியில் பொலிஸ் காவலர்கள் ஒன்றை அமைக்குமாறும், பொலிஸ் ரோந்தை அதிகரிக்குமாறும் கோரப்பட்டுள்ளது. மாவட்ட ஒருங்கிணைப்புக்குழு கூட்டத்தில் இக்கோரிக்கை விடுக்கப்பட்டதைத் தொடர்ந்து உடனடியாக இச்சட்ட விரோத செயற்பாட்டை தடுத்துநிறுத்த நடவடிக்கை எடுக்கமாறு அமைச்சர் டக்ளஸ் தேவானந்தா பொலிஸாருக்கு உத்தரவிட்டார். (இ)

கசிப்பு வைத்திருந்தவருக்கு தண்டம்

முல்லைத்தீவு புதுக்குடியிருப்பு பகுதியில் 6 போத்தல் கசிப்பு வைத்திருந்ததாக குற்றம் சாட்டப்பட்ட நபர் ஒரு வருக்கு 50000 ரூபா தண்டம் பணம் விதித்த தண்டம், கசிப்பு போத்தல்களை அழித்துவிடுமாறு முல்லைத்தீவு மாவட்ட நீதிபதி மாணிக்கவாசகர் கணேசராஜா உத்தரவிட்டுள்ளார்.

மேற்படி தண்டப்பணம் செலுத்தாதவரின் 8 மாத கால சிறைத்தண்டனை விதித்து தீர்ப்பு அளிக்கப்பட்டுள்ளது. (170)

கிராமிய அபிவிருத்தி திட்டங்களை செயற்படுத்துவது குறித்து ஆராய்வு



(முழங்காவில்)

பூநகரி பிரதேச சபையின் எல்லைப்பரப்பில் 2014 ஆண்டுக்கான கிராமிய அபிவிருத்தித்

திட்டங்களை இனம் கண்டு செயற்படுத்துதல் சம்பந்தமான ஆலோசனைக் கூட்டம் கடந்த 18 ஆம் திகதி காலை பூநகரிப் பிரதேச

கொடுப்பனவு வழங்கல்

தென்மராட்சிப் பகுதியில் உள்ள ஊனமுற்ற வலுவழித் தோர்க்கான கார்த்திகை மாத மூவாயிரம் ரூபா காசோலை சாவகச்சேரி பிரதேச சமூக சேவை அலுவலகத்தில் கடந்த

13 ஆம் திகதி தொடக்கம் வழங்கப்படுகிறது. மேலும் மார்கழி மாதக் கொடுப்பனவு எதிர்வரும் மாதம் 11 ஆம் திகதி தொடக்கம் வழங்கப்படுமென சமூக சேவைப் பிரிவினர் தெரிவித்தனர்

யாழ்ப்போது வைத்தியசாலையில் எழுபது வைத்தியர்கள் பற்றாக்குறை

(யாழ்ப்பாணம்)
யாழ்ப்போது வைத்தியசாலைக்கு இன்னும் 70 வைத்தியர்கள் பற்றாக்குறை நிலவுவதாக வடமாகாண சுகாதார சேவைகள் பணிப்பாளர் எஸ்.கேதீஸ்வரன் தெரிவித்தார்.

யாழ்ப்போது வைத்தியசாலையில் இடம்பெற்ற மாவட்ட அபிவிருத்திக்குழு கூட்டத்திலேயே அவர் இவ்வாறு தெரிவித்தார்.

அவர் மேலும் தெரிவிக்கையில் சுகாதாரத் திணைக்களம் யாழ்ப்போது வைத்தியசாலைக்கு தற்போது வைத்தியர்களை வழங்கியுள்ள போதிலும் இன்னும் 70 வைத்தியர்களுக்கு பற்றாக்குறை நிலவுகின்றது.

அதமட்டுமல்லாமல் பல்வேறு கிராமிய வைத்தியசாலைகளுக்கு

விரைவில் நிரந்தர வைத்தியர்கள் நியமிக்கப்படுவர். அது மட்டுமல்லாமல் தீவகத்தில் குறிப்பாக நெடுந்தீவில் கடமையாற்ற ஒரு வைத்தியர் விரைவில் முன் வந்துள்ள நிலையில் விரைவில் அங்கு நிரந்தர

வைத்தியர் நியமிக்கப்படுவதுடன் வேலணை வைத்தியசாலைக்கு புதிய அம்புலன்ஸ் ஒன்றும் வழங்க நடவடிக்கைகள் மேற்கொள்ளப்பட்டுள்ளதாக அவர் மேலும் தெரிவித்தார்.

(இ)

முன்பள்ளிச் சிறார்களின் கண்காட்சியும் கலைநிகழ்வும்

(யாழ்ப்பாணம்)
யாழ்ப்பாணம் மாநகர சபை முன்பள்ளி சிறார்களின் கண்காட்சியும் கலைநிகழ்ச்சியும் எதிர்வரும் திங்கட்கிழமை காலை 9.30 மணிக்கு நல்லூரிலுள்ள முன்பள்ளி பண்டாரமாளிகை வளவில் இடம்பெறவுள்ளது.

யாழ்ப்பாணம் மாநகர ஆணையாளர் செ.பிரணவநாதன் தலைமையில் நடைபெறவுள்ள இந் நிகழ்விற்கு பரதம் விருந்தினராக

யாழ்ப்பாணம் முதல்வர் திருமதியோகேஸ்வரி பற்குணராசா சிறப்பு விருந்தினர்களாக ஆரம்ப பிள்ளைப் பருவ அபிவிருத்திப் பிரிவு பணிப்பாளர் செல்வி ஜெயாதம் பையா, திருமதி சிறோஜினி சிவச்சந்திரன், யாழ்ப்பாணம் முன்பள்ளி உதவிக் கல்விப் பணிப் பாளர் க.விமலநாதன் ஆகியோர் கலந்து கொள்ளவுள்ளனர்.

(சி)

மஞ்சள் கோட்டை

மதிக்காததால் அபராதம்

கிளிநொச்சி 9-9 வீதி மற்றும் மத்திய கல்லூரிக்கு முன்பாக மஞ்சள் கோட்டுக் கடவையை மதிக்காது வாகனத்தை செலுத்திச் சென்ற 2 நபர்களுக்கு கிளிநொச்சி நீதிமன்றத்தால் தலா ஆயிரத்து 500 ரூபா அபராதம் விதிக்கப்பட்டுள்ளது.

குறித்த நபர்களை கிளிநொச்சி பொலிஸார் கைது செய்து நேற்றுக் கிளிநொச்சி மாவட்ட நீதிமன்றில் ஆஜர்படுத்தினர்.



வழக்கு விசாரணை செய்த நீதிபதி குறித்த குற்றவாளிகளுக்கு தலா 1500 ரூபா அபராதமாக செலுத்துமாறு உத்தரவிட்டார்.

(கே)

மரங்கள் தறிக்கத்தடை

(முல்லைத்தீவு)
முல்லைத்தீவு மாவட்டத்தின் கரைத்துரைப்பற்று பிரதேச செயலகப் பகுதியில் தேக்கு மரம் தவிர்ந்த ஏனைய மரங்கள் சொந்தத் தேவைகளுக்காக அன்றி வியாபார நோக்கங்களுக்காக தறிப்பதற்கு தடை

உத்தரவு பிறப்பிக்கப்பட்டுள்ளது. இதுதொடர்பாக குறித்த பிரதேச செயலரால் மேற்படி தேக்குமரம் தவிர்ந்த ஏனைய மரங்களை தறிப்பதற்கு அனுமதி வழங்க வேண்டாம் என அனைத்து கிராம அலுவலர்களுக்கும் கடிதம் அனுப்பப்பட்டுள்ளது. (125)

சனிக்கிழமை அதிர்ஷ்டம்

உத்தியோகபூர்வ முடிவுகள்

சீட்டிழப்பு இல. 2489 திகதி 20-11-2013

ஆய்வு எழுத்து: **J**

வெற்றி எண்கள்: **05 35 51 52** போனஸ் இல: **50**

ஐக்கியப் பரிசு ரூ. 13,239,725/- வெல்லப்படவில்லை

கிடைப்பு இலக்கங்கள்	பெற்றவை இலக்கங்கள்	பரிசுத் தொகை	பெறாத பரிசு தொகை
1 இல	246891	20/-	4,937,820/-
2 இல	17578	100/-	1,757,800/-
3 இல	352	1,000/-	352,000/-
4 இல	01	1,000,000/-	1,000,000/-
1 இல + ஆய்வு எழுத்திற்கும்	10190	40/-	407,600/-
2 இல + ஆய்வு எழுத்திற்கும்	745	1,000/-	745,000/-
3 இல + ஆய்வு எழுத்திற்கும்	19	10,000/-	190,000/-
4 இல + ஆய்வு எழுத்திற்கும்	-	13,239,725/-	-
1 இல + போனஸ் இல	11860	100/-	1,186,000/-
2 இல + போனஸ் இல	560	500/-	280,000/-
3 இல + போனஸ் இல	06	100,000/-	500,000/-
1 இல + ஆய்வு எழுத்திற்கும் + போனஸ் இல	429	200/-	85,800/-
2 இல + ஆய்வு எழுத்திற்கும் + போனஸ் இல	31	1,500/-	46,500/-
3 இல + ஆய்வு எழுத்திற்கும் + போனஸ் இல	-	150,000/-	-
கொடுக்கப்படாத பரிசு தொகை	268681		11,488,520/-

பரிசுத் தொகை 2013.11.21 கும் திட்டம் விவரம் கீழ்க்கண்ட செய்தியைக் காண்க. வெற்றி பெறாத இலக்கங்கள் 5 மாதங்களுக்கு செல்லுபடியாகும்.

இது சனிக்கிழமை கிராம ஐக்கியப் பரிசு **ரூ. 13,913,700/-**

அபிவிருத்தி லொரேட்டர் ச.என்.பி

170, கண்டித் தெருவில் அடி 5 சிவன் மண்டபம், யாழ்ப்பாணம் 11800-01, இலங்கை. தொ.அ. 233154877

(C/3176)

“தயத்த சேவன” மரநடுகை நிகழ்ச்சி திட்டத்தில் வேலணை வடக்கு இலந்தவன பள்ளையார் ஆலயத்தில் நேற்றுக் காலை மரம் நாட்டப்பட்டது. இதில் வேலணை மாதர் சங்கத் தலைவி க.ரஞ்சிதமலர் மரம் நாட்டுவதையும் அருகில் வேலணை பிரதேச சபை தவிசாளர் சி.சீவராசா, வேலணை வடக்கு ஜே 12 கிராம சேவகர் மற்றும் வேலணை பிரதேச செயலக அதிகாரிகள் நற்பதைக் காணலாம். (21)

அபராதம் விதிப்பு

(கிளிநொச்சி)
கிளிநொச்சி கல்மடுநகரப் பகுதியில் சட்டவிரோத கசிப்பு வைத்திருந்த நபருக்கு கிளிநொச்சி மாவட்ட நீதிமன்றத்தால் அபராதம் விதிக்கப்பட்டுள்ளது. கல்மடுநகர் 17 ஆம் கட்டைப் பகுதியில் கசிப்பு வைத்திருந்த குறித்த

நபரை கிளிநொச்சி பொலிஸார் கைது செய்து கிளிநொச்சி மாவட்ட நீதிமன்றில் நேற்று ஆஜர்படுத்தினர். வழக்கு விசாரணைக்கு எடுத்துக் கொண்ட நீதிபதி குறித்த குற்றவாளிகளுக்கு 45 ஆயிரம் ரூபா அபராதம் விதித்து தீர்ப்பளித்தார். (கே)

எரிபொருள் மானியப் பெறுமதிக்கேற்ப கடற்றொழில் உபகரணங்களை வழங்க ஏற்பாடு

(யாழ்ப்பாணம்) யாழ்ப்பாணத்தில் கடற்றொழிலாளர்களுக்கான எரிபொருள் மானியப் பெறுமதிக்கு அடுத்த ஆண்டு ஜனவரி மாதம் முதல் வலைகளும் நவீன கடற்றொழில் உபகரணங்களும் வழங்கப்படவுள்ளதாக யாழ்ப்பாணம் கடற்றொழில் நீரியல்வளத் திணைக்கள உதவிப் பணிப்பாளர் ந.கணேசமூர்த்தி தெரிவித்துள்ளார்.

கடந்த திங்கட்கிழமை யாழ்ப்பாணம் செயலகத்தில் அமைச்சர் டக்ளஸ் தேவானந்தா தலைமையில் நடைபெற்ற அபிவிருத்திக்குழுக் கூட்டத்தில் கலந்து கொண்டே அவர் இந்தத் தகவலைத் தெரிவித்தார்.

அவர் தொடர்ந்து தெரிவிக்கையில், ஒவ்வொரு வருடமும் இவ்வாறு எரிபொருளுக்கான மானியத்

தின் பெறுமதிக்கேற்ப இந்தக் கடற்றொழில் உபகரணங்கள் வழங்கப்படவுள்ளது. எரிபொருள் மானியத்தைப் பெற்றுக்கொண்ட கடற்றொழிலாளர்களுக்கே இவை வழங்கப்படவுள்ளதுடன், புதிதாக இந்த மானியத்தில் அதிகரிப்புச் செய்யப்படமாட்டாது.

அத்துடன் யாழ்ப்பாணம் கடற்றொழில் நீரியல்வளத் திணைக்கள உதவிப் பணிப்பாளர் ந.கணேசமூர்த்தி தெரிவித்துள்ளார்.

மேலும் தீவ்ப்பகுதிக் கடற்பரப்பில் பல வருடங்களுக்கு முன்னர் அத்துமீறி இழுவைப் படகுத் தொழிலை மேற்கொண்ட இந்திய மீனவர்களது 40 படகுகள் கடற்படையினரால் கைப்பற்றப்பட்டு ஊர்காவற்றுறை துறைமுகப் பகுதியில் நிறுத்தி வைக்கப்பட்டிருந்தது. அவை தற்சமயம் துருப்பிடித்திருப்பதன் காரணமாக அவற்றை அப்புறப்படுத்த நடவடிக்கை எடுத்திருப்பதுடன் அவைகரைக்கு கொண்டுவரப்பட்டு இரும்பு விலைக்கு ஏலத்தில் விடப்படவுள்ளது.

யாழ்ப்பாணம் குடாநாட்டின் நண்டு வலை பயன்படுத்தப்பட்டு நண்டு பிடிக்கப்படுவதால் நண்டு இனம் அழிவடைந்து வருவதாகவும், அத்துடன் மீனினமும் பெருகுவது குறைந்திருப்பதாகவும் தெரிவித்துள்ளார். (பா)

"சிறீதர பக்தி" VS குருகுலராஜா



'சிறீதர பக்தி'யைப் பற்றி உங்களுக்குக் கொஞ்சம் சொல்ல வேணும். சிலருக்கு இருந்தாற்போல சில குணங்கள் பிறக்கும். நல்லாத் தண்ணி அடிச்சுக்கொண்டு பம்பலடிச்சுத் திரிஞ்ச அட்கள் அதை யெல்லாம் விட்டுப்போட்டு, நாள் கிழமை தவறாமல் கோயில் குளம், சமூகத்தொண்டு என்று புதுஜென்மம் எடுத்ததைப்போல மாறியிருப்பார்கள். வெள்ளி செவ்வாய் என்று பாராமல் மாமிச பட்சணியாக - அணைத்தும் உண்ணிகளாக இருந்தவர்கள் பரம்பரைச் சைவக்காரர்களாகி யிருப்பார்கள்.

வாழ்க்கை முழுக்க பொய்யும் புரடும் சுத்துமாத்துமாக இருந்தவர்கள் தொண்டு நிறுவனத்தின் பிரதிநிதிகளாகவோ பொது அமைப்பின் முக்கியஸ்தராகவோ மாறி வெள்ளையும் சொள்ளையும் கொடுப்பார்கள். காலம் முழுக்க பெண்களின் பின்னால்தான் அலைந்தவர்கள், ஏகபக்தினி விரதனாக காட்சியளிப்பார்கள்.

இப்படி மாற்றங்களும் மாறிய காட்சிகளும் மாறும் மனிதர்களும் என ஆயிரம் வகையுண்டு.

அரசியலிலும் அதிரடி மாற்றங்கள் ஆயிரம் நடப்பதுண்டு. ஒரு காலம் அகிம்சை என்றால் பிறகொரு காலம் ஆயுதம். ஒரு காலம் ஆயுதம் என்றால் பிறகொரு காலம் அகிம்சை. ஆயுதமும் அகிம்சையுமாக இருக்கும் காலமும் உண்டு. அரசியலே வேண்டாம் என்றும் அது ஒரு காஞ்சுரங்காய் என்றும் இருந்தவர்கள் அரசியலில் குதித்து அதிரடி செய்வதும் உண்டு. அதுதான் இப்போது நடந்து கொண்டிருப்பது.

முன்னர் பள்ளிக் கூட வாத்தியாராக இருந்து, பிறகு அதிபராகி, பிறகு உதவிக் கல்விப் பணிப்பாளராகி, ஓய்வை அண்மித்த காலத்தில் கல்விப் பணிப்பாளராகப் பதவி வகித்து ஓய்வைப்பெற்றவர் குருகுலராஜா. ஓய்வுக்குப்பிறகு, சும்மா இருக்க அலுப்பாக இருக்குதென்று உள்நூர்த்தொண்டு நிறுவனங்களில் சில பொறுப்புகளைப் பார்த்தார். அப்படியும் பார்த்தவரை மெல்ல மெல்ல அரசியலுக்கு இழுத்திருக்கிறார் சிறீதரன் எம்.பி.

கல்விப் பணிப்பாளர் காலத்தில் குருகுலராஜா சிறீதரனுக்கு அதிகாரி. சீனியர். அரசியலில் குருகுலராஜாவுக்கு சிறீதரன் வழிகாட்டி. சீனியர். இப்ப குருகுலராஜா கல்வி அதிகாரி அல்ல. அரசியல்வாதி. ஆகவே இங்கே சிறீதரன்தான் வழிகாட்டியும் சீனியரும் ஜீனியசும். அப்படியென்றால், சிறீதரனை விட குருகுலராஜா பத்தடி சூதலாகப் பாய வேணும்.

எனவேதான் அவர் இப்பொழுது எங்கே சென்றாலும் முன்வரிசைப் போராட்டக்காரராக [விரைவில் ஒரு அதிரடிப் போராடியாகினாலும் அச்சரியமில்லை] சம்மணமிடுகிறார்.

எந்தக் கூட்டத்துக்குப் போனாலும் அங்கே இன உரிமையைப் பற்றியும் அரசியல் விருதலையைப் பற்றியும் எடுத்த எடுப்பிலேயே முழங்குகிறார். அண்மையில் ஒரு முன்பள்ளியில் நடந்த நிகழ்வில் கலந்து கொண்டவர் அங்குள்ள ஐந்து வயதுப் பிள்ளைகளுக்கே அரசியல் பாடம் நடத்தியிருக்கிறார்.

இதெல்லாம் சும்மா அல்ல. காரியத்தோடுதான். மிகக் குறுகிய கால [முன்றுமாத காலத்தில்] அரசியல் பிரவேசத்தில் ஒரு மாகாண அமைச்சர் பதவி கிடைத்திருக்கிறது என்றால் அதற்காக எத்தனை தியாகங்களைச் செய்ய வேணும்!?

தியாகங்களைச் செய்து பழக்கமில்லாதவர் இப்படி 'சிறீதர பக்தி'யைப் பாடியோ அல்லது சிறீதரனைப்போல அதிரடியாக அரசியல் அறிக்கைகளையும் பிரகடனங்களையும் [முனைக்கும் வாய்க்கும் சம்மந்தமில்லாத கதைகள்] விட்டோதான் அரசியல் செய்ய வேணும்.

ஆனால் குருகுலராஜாவிடம் மக்கள் எதிர்பார்ப்பது அரசியலை அல்ல. அவர் தேர்வு செய்யப்பட்டதும் அவருக்குக் கல்வி அமைச்சர் பதவி கிடைத்ததும் அவர் ஒரு கல்வியாளர் என்ற காரணத்தினால்தான். ஆகவே குருகுலராஜா வடமாகாணத்தின் பின்தங்கிய பிரதேசங்களின் கல்வியை முன்னேற்றிச் சாதனை படைக்க வேண்டும். அதுதான் அவருடைய பணி.

பாவம், அரைக்காற்சட்டை, நீளக்குழி, ஆங்கிலப்பத்திரிகை, தண்ணிய மூக்கும் நாலு அதிபர்களும் ஆறேழு வாத்தியமாடும் கிக்கேறினால் ஒரு பழைய கிற்றாரில் மன்னிக்கவும் இப்பொழுது அமெரிக்காவில் இருக்கும் மகன் வாங்கியனுப்பிய புதிய கிற்றாரில் இசை, சனி - ஞாயிறு றுக்கிழமை என்றால் ஒரு சின்னப்பாற்படியுமாக காலுக்கு மேல் கால் போட்டுக் கொண்டு பொழுதைக் கழித்தவரை தெருவிலே இறக்கி, வேட்டியைக் கட்டி ஆடுங்கள் நாடகத்தை என்று விட்டிருக்கிறார் சிறீதரன்.

என்னதான் உயர் அதிகாரியாக இருந்தாலும் அவரை வளைத்து மடக்கித் தளக்குப் பின்னே கொண்டு வந்து நிறுத்தியிருக்கும் சிறீதரன் குருகுலராஜாவை விடக் கெட்டிக்காரர்தான்.

நெடுந்தீவு - குறிகாட்டுவான் படகுச் சேவை நேர அட்டவணை

(நெடுந்தீவு) இப்படகு காலை 9.00 மணிக்கும் பிற்பகல் 4.00 மணிக்கும் குறிகாட்டுவானில் இருந்து நெடுந்தீவு நோக்கிப் புறப்படும். சேவையிலிருக்கும் குமுதினிப் படகு செவ்வாய்க்கிழமை காலை 7.30 இற்கும் பிற்பகல் 2.30 மணிக்கும் நெடுந்தீவிலிருந்து புறப்படும். முற்பகல் 9.00 மணிக்கும் பிற்பகல் 4.00 மணிக்கும் குறிகாட்டுவானில் இருந்து புறப்படும். தனியார் படகு செவ்வாய்க்கிழமைகளில் சேவையில் ஈடுபடவுள்ளன காலை 6.30 இற்கு நெடுந்தீவிலிருந்து புறப்படும். பிற்பகல் 3.00 மணிக்கு குறிகாட்டுவானிலிருந்து புறப்படும்.

ஆறுமுகநாவலர் குருபூசைதினம் போட்டி முடிவுகள் வெளியீடு

(மானிப்பாய்) யாழ்ப்பாண சைவபரிபாலன சபையினரால் ஸ்ரீ ஸ்ரீ ஆறுமுகநாவலர் குருபூசைத் தினத்தையொட்டி நடாத்தப்பட்ட போட்டி முடிவுகள் வெளியாகியுள்ளன. இம்முறை போட்டிகளில் யாழ்ப்பாணம், கிளிநொச்சி, முல்லைத்தீவு மாவட்டங்களைச் சேர்ந்த மாணவர்கள் பலர் பங்குபற்றியுள்ளதாக சைவபரிபாலன சபையினர் அறிவித்துள்ளனர். இப்போட்டிகளில் வெற்றி பெற்றவர்களுக்கான பரிசில்

கள் ஞாயிற்றுக்கிழமை காலை நாவலர் ஆச்சிரம மண்டபத்தில் நடைபெறும் குருபூசைத் தினத்தில் வைத்து வழங்கப்படவுள்ளன. வெற்றி பெற்றவர்களை அன்றைய தினம் தவறாது சமூகமளித்து பரிசில்களைப் பெற்றுக் கொள்ளுமாறு ஏற்பாட்டாளர்கள் அறிவித்துள்ளனர். இப்போட்டியில் முதல் 5 இடங்களைப் பெற்றவர்களின் விபரம் வருமாறு,

மேற்பிரிவு
ப.தர்சினி (வேம்படி மகளிர் உயர்தரப் பாடசாலை), சி.தர்ஷா (அருணோதயக் கல்லூரி), ஸ்ரீ.லக்ஷ்ணா (வயாவிளான் மத்திய மகா. வித்தியாலயம்), சி.அனோஜிதா (விக்டோரியாக் கல்லூரி), க.தபோதினி (முத்துத்தம்பி மகா வித்தியாலயம்).

கட்டுரைப் போட்டி
மேற்பிரிவு
தி.கலைச்செல்வி (மகா ஜனக் கல்லூரி), யோ.யுசாந்தி (கிளி.மத்திய மகா வித்தியாலயம்), பி.பி.நேமலதா (முல். வித்தியானந்தக் கல்லூரி), ப.அனுஷா (மீசாலை வீரசிங்கம் மத்திய கல்லூரி), நி.நிதர்சினி (கொக்குவில் இந்துக் கல்லூரி). (48)(முற்றும்)

வீதிப் புனரமைப்பு வாழ்வாதாரத் திட்டத்தின் கீழ் வேலைகள் நிறைவு கோழிக்குஞ்சுகள் வழங்கல்

(கொடிகாமம்) சாவகச்சேரி பிரதேச சபைக்குட்பட்ட வரணி இயற்றாலை கிராம சேவையாளர் பிரிவிலுள்ள இரண்டு வீதிகள் திருத்தும் பணி நிறைவு பெற்றுள்ளது. 2 கிலோமீற்றர் நீளமான காளி கோவில் வீதியும் ஒரு கிலோமீற்றர் நீளமான பிள்ளையார் கோவில் வீதியும் திருத்தப்பட்டுள்ளன. பிரதேச சபையினால் ஒதுக்கப்பட்ட 150,000 ரூபா நிதியுடனும் பிரதேச மக்களின் பங்களிப்புடன் 3 கிலோமீற்றர் நீளமான இரு வீதிகளும் திருத்தப்பட்டுள்ளன. இந்த வீதி திருத்தம் செய்ததனால் 200 இற்கும் மேற்பட்ட குடும்பங்கள் நன்மையடைந்துள்ளதாக பிரதேச மக்கள் தெரிவிக்கின்றனர். (130)

(முழங்காவில்) திவிநெரும வாழ்வாதாரத் திட்டத்தின் கீழ் பூநகரி பிரதேச செயலர் பிரிவில் 222 பயனாளிகளுக்கு ஒருமாதம் முதிர்ச்சி அடைந்த முட்டையிடும் பேட்டுக்கோழிக் குஞ்சுகள் இலவசமாக வழங்கப்பட்டுள்ளது. பூநகரி கால்நடை வளர்ப்புக் கூட்டுறவுச் சங்கத்தின் அனுசரணையோடு ஒருமாதம் வளர்க்கப்பட்டு நோய்த் தடை ஊசி மருந்துகள் ஏற்றப்பட்டே பயனாளிகளுக்குச் சென்றவாரம் வழங்கப்பட்டதாகவும், ஒருவருக்கு 10 குஞ்சுகள் வீதம் விநியோகம் இடம்பெற்றது. பூநகரிப் பகுதியில் கோழி வளர்ப்பில் மக்கள் ஆர்வம் காட்டுவதால் இதுவரை பல ஆயிரக் கணக்கான குஞ்சுகள் வழங்கப்பட்டதாக சம்பந்தப்பட்ட அலுவலரால் தெரிவிக்கப்பட்டது. (112)

ஐ.தே.க.- யொளத்தபிக்குகள் அரசியல் கருத்து முரண்பாடு

சிகிரிய படம் அடங்கிய முத்திரை பிரான்ஸில் வெளியீடு

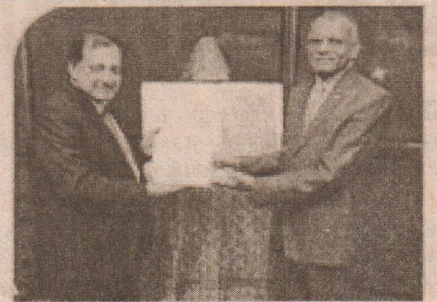

ரணிலின் நடவடிக்கையால் சர்ச்சை

(கொழும்பு)
ஐக்கிய தேசியக் கட்சிக்கும் பௌத்த பிக்குகளுக்கும் இடையே அரசியல் கருத்து முரண்பாடுகள் அதிகரித்துள்ளன. ஐக்கிய தேசியக் கட்சியின் தலைமையகமான சிறிகொத்தாவிற்கு முன்பாக தேரர்கள் மீது தாக்குதல் மேற்கொள்ளப்பட்ட சம்பவம் தொடர்பில் தேரர்களிடம் மன்னிப்புக் கோருவதற்கு உத்தியோக பூர்வ அனுமதி அவசியம் என ரணில் விக்ரமசிங்க கூறியுள்ள கருத்து தொடர்பில் தேரர்களும் பிரபல அரசியல் வாதிகளும் எதிர்ப்புத் தெரிவித்துள்ளனர். ஐக்கிய தேசியக் கட்சியின் தலைமை அலுவலகமான சிறிகொத்தாவிற்கு முன்பாக அண்மையில் இடம்பெற்ற சம்பவம் தொடர்பில் தாம் எந்தவொரு தேரரிடம் மன்னிப்புக் கோரவில்லையென ஐக்கிய தேசியக் கட்சியின் தலைவர் ரணில் விக்ரமசிங்க கூறியிருந்தார். அவ்வாறு மன்னிப்புக் கோருவதாக இருந்தால் தலைமைத்துவ சபையின் அனுமதி அவசியம் எனவும் அவர் கட்டிக் காட்டியுள்ளார். கொழும்பு கெஸ்ட் எனும் இணையத்தளத்தில் இந்த விடயம் குறிப்பிடப்பட்டுள்ளது. இதேவேளை சிறிகொத்தாவிற்கு முன்பாக தேரர்கள் சத்தியாக்கிரக போராட்

டத்தில் ஈடுபட்டதுடன், அன்றைய நாள் சம்பவம் தொடர்பில் ஐக்கிய தேசியக் கட்சியின் பிரதிநிகள் தேரர்களிடம் மன்னிப்புக் கோரியிருந்தனர். ஐக்கிய தேசியக் கட்சி முன்னாள் அமைச்சர் எம்.டி.பிரேமரத்ன இது தொடர்பாக கருத்துத் தெரிவிக்கையில், அவ் விடத்திற்கு தலைமைத்துவ சபையில் உள்ள 2 உறுப்பினர்கள் வந்தனர். அதாவது ரவி கருணாநாயக்க மற்றும் ருவன் விஜே வர்தன ஆகியோர் அவ்விடத்திற்கு வந்து தேரர்களிடம் மன்னிப்புக் கோரினர். உண்மையில் தவறுகள் இடம்பெறுவது மனித சபாவம். அதற்கு மன்னிப்புக் கோரவும் மன்னிப்பு வழங்குவதும் கடவுளின் பண்புகளைப் போன்றது. அவ்வாறான பண்புகளிலேயே மக்களின் மேம்பாடு தங்கியுள்ளது. எனினும் அவ்வாறு தாம் மன்னிப்புக் கோரவில்லையென ரணில் விக்ரமசிங்க கூறியுள்ளார். அதற்கு தலைமைத்துவ சபையின் அனுமதி அவசியம் என்றும் கூறியுள்ளார். எனவே இதன் மூலம் என்ன புலப்படுகின்றது. ரணில் விக்ரமசிங்க இந்த நாட்டின் பௌத்த தேரர்களை மதிப்பதில்லை என்பதே புலனாகின்றது. சிறிகொத்தாவிற்கு முன்பாக தாக்குதல்

மேற்கொள்ளப்பட்டுள்ளமையினால் அது குறித்து முதலில் ரணில் விக்ரமசிங்கவே மன்னிப்புக் கோரியிருக்க வேண்டும். எனினும் தற்போது அதனை தலைமைத்துவ சபையின் மீது திணித்துள்ளார். மன்னிப்புக் கோருவதற்கு தலைமைத்துவ சபையின் அனுமதி அவசியம் என்று கூறுகின்றார். இதிலிருந்து ரணில் விக்ரமசிங்க தொடர்ந்தும் பழைய வீதியில் பயணிப்பதே புலப்படுகின்றது. அதன் காரணமாக ஐக்கிய தேசியக் கட்சி மயானத்திற்கு கொண்டு செல்லப்படுகின்றது எனத் தெரிவித்தார். ஐக்கிய பிக்குகள் முன்னணி தேசிய அமைப்பாளர் உலபனே சுமங்கல தேரர் இதுதொடர்பாக கருத்துத் தெரிவிக்கையில், பொதுபலசேனா ஏற்பாடு செய்த ஆர்ப்பாட்டம் சிறிகொத்தாவிற்கு முன்பாக இடம்பெற்றுக்கொண்டிருந்த வேளையில் ரணில் விக்ரமசிங்க என்ன செய்தார். போலியான தலைமைத்துவ சபையினை நாம் ஏற்றுக் கொள்வதில்லை. எனினும் அந்த தலைமைத்துவ சபையின் மூன்று பிரதிநிகள் ஒட்டு மொத்த கட்சிசுரகாவும் பகிரங்கமாக மன்னிப்புக் கோரினர். தவறொன்று இடம் பெற்றது, இந்தத் தாக்குதல் தவறானது எனவும் ஏற்றுக்கொண்டு மன்னிப்புக் கோரினர். எனினும் அதன் பின்னர் ரணில் விக்ரமசிங்க நாட்டிற்கு என்ன கூறியுள்ளார். அவ்வாறு மன்னிப்புக் கோரவில்லை என்று கூறியுள்ளார். இங்கு நாம் ஒரு விடயத்தை கட்டிக்காட்ட வேண்டும். மிகவும் மோசமான விதத்தில் தேரர்களுக்கு தனது அடியாட்களை வைத்து தாக்குதல் மேற்கொள்ளும்போது ரணில் விக்ரமசிங்க ஒரு வசனமாவது பேசவில்லை. எனினும் அது தொடர்பில் தலைமைத்துவ சபையின் மூன்று உறுப்பினர்கள் பகிரங்கமாக நாட்டின் முன்பாகவும் ஊடகங்கள் மூலமாகவும் மன்னிப்பு கோருகின்ற போது அதற்கு எதிராக கருத்து வெளியிடும் அளவிற்கு அவர் மோசமான நிலமைக்கு மாறியுள்ளார். இது மிகவும் அபாயகரமான நிலமையாகும். தேரர்களிடம் மன்னிப்பு கோருவதற்கு வெட்கப்பட வேண்டிய அவசியமில்லை என்றார்.

பிரான்ஸின் தபால் அதிகார சபை இலங்கையின் சிகிரிய படத்தை பயன்படுத்தி முத்திரை ஒன்றை வெளியிட்டுள்ளது. யுனெஸ்கோ உரிமையுடைய இந்த சிகிரிய படம் அடங்கிய முத்திரை யுனெஸ்கோ தலைமையகத்திலேயே வெளியிடப்பட்டது. பாரிஸ் நகரிலுள்ள யுனெஸ்கோவின் வதவிடப் பிரதிநிதிகள் மூலம் இந்த வைபவம் ஏற்பாடு செய்யப்பட்டிருந்தது. பிரான்ஸின் தபால் அதிகார சபை இலங்கையின் படத்தை பயன்படுத்தி முத்திரை ஒன்றை வெளியிட்டமை இது இரண்டாவது தடவையாகும். ஏற்கனவே அனுராதபுரம் புனித பூமியின் படத்தை பயன்படுத்தி முத்திரை வெளியிடப்பட்டமை குறிப்பிடத்தக்கது.

கல்வி நடவடிக்கைகள் மீண்டும் ஆரம்பம்

(கொழும்பு)
காலவரையறையின்றி மூடப்பட்டிருந்த இலங்கை தென்கிழக்குப் பல்கலைக்கழக பிரயோக விஞ்ஞான பீடத்தின் 02 ஆம், 03 ஆம் வருட மாணவர்களுக்கான கல்வி நடவடிக்கைகள் நேற்று முன்தினம் ஆரம்பிக்கப்பட்டுள்ளன. கடந்த ஓக்ரோபர் மாதம் பிரயோக விஞ்ஞான பீடத்தின் 02 ஆம், 03 ஆம் வருட மாணவ குழுக்களிடையே இடம்பெற்ற மோதல் சம்பவத்தை அடுத்து 53 மாணவர்கள் கைது செய்யப்பட்டு விசாரணைக்கு உட்படுத்தப்பட்டு வருவதுடன் பிரயோக விஞ்ஞான பீடத்தின் 02 ஆம், 03 ஆம் வருட மாணவர்களுக்கான வி நடவடிக்கைகளும் நிறுத்தப்பட்டிருந்தமை குறிப்பிடத்தக்கது. தற்போது ஆரம்பிக்கப்பட்டுள்ள கல்வி நடவடிக்கையில் விசாரணைக்கு உட்படுத்தப்பட்டுள்ள மாணவர்களுக்கு தடை விதிக்கப்பட்டுள்ளது. விசாரணை முடிவுறும் வரை இவர்களுக்கான தடை அமுலில் இருக்கும் எனவும் தெரிவிக்கப்பட்டுள்ளது.

திறந்த வீட்டிற்குள் திருடர்கள் நுழையாத நிலை உருவாகவேண்டும் சிரேஷ்ட பொலிஸ்மா அதிபர்

(கொழும்பு)
மக்களுக்கு நம்பகத்தன்மையுடன் கூடிய சேவைகளை ஆற்றுவதே பொலிஸ் திணைக்களத்தின் நோக்கம் என சிரேஷ்ட பிரதிப் பொலிஸ் மா அதிபர் காமினி நவரத்ன தெரிவித்துள்ளார். கொழும்பு டொரிண்டன் பிளேசில் அமைந்துள்ள குற்றத்தடுப்புப் பிரிவின் கேட்போர் கூடத்தில் நேற்று முன்தினம் நடைபெற்ற நிகழ்வொன்றில் அவர் இதனைத் தெரிவித்துள்ளார். பொலிஸ் நிலையங்களில் பொதுமக்கள் திருப்தியடையக் கூடிய வகையில் நம்பிக்கையை கட்டியெழுப்ப வேண்டும். வீடொன்றை முடியோ, அல்லது திறந்துவிட்டபடி சென்றால் வீட்டிற்குள் திருடர்கள் நுழைய மாட்டார்கள் என்ற நிலையை உருவாக்க வேண்டும் எனவும் அவர் மேலும் தெரிவித்துள்ளார்.

அநாதரவான குழந்தைகளை 8000 பேர் தயார் தத்தெடுக்க

குழந்தைகளை தத்தெடுப்பதற்கு எண்ணாயிரத்திற்கும் அதிகமானவர்கள் விருப்பம் தெரிவித்துள்ளதாக நன்னடை மற்றும் சிறுவர் பாதுகாப்புத் திணைக்களம் தெரிவித்துள்ளது. மேல் மாகாணத்திற்கான பட்டியலில் மாத்திரம் 3000 பேர் இருப்பதாக திணைக்களத்தின் ஆணையாளர் நாயகம் யமுனா பெரேரா தெரிவித்துள்ளார். இதனைத்தவிர, 400 இற்கும் அதிகமான வெளிநாட்டவர்கள் குழந்தைகளை தத்தெடுப்பதற்கு பதிவுசெய்துள்ளனர். குழந்தைகளை தத்தெடுப்பதற்கு தகுதியானவர்களா என்பது தொடர்பில் மாகாண நன்னடைத் திணைக்களத்தின் ஊடக ஆராய்ந்ததன் பின்னர் பெற்றோர் குழந்தைகளை அவர்களுக்கு தத்து கொடுக்கப்படவுள்ளது. வெளிநாட்டவர்களுக்கு குழந்தைகளை தத்துக்கொடுத்ததன் பின்னர், அவர்கள் தொடர்பில் மேற்பார்வை செய்யவுள்ளதாகவும் அவர் மேலும் தெரிவித்துள்ளார்.

மாலைவீன் புதிய ஜனாதிபதிக்கு இலங்கை ஜனாதிபதி வாழ்த்து

(கொழும்பு)
மாலைவீன் புதிய ஜனாதிபதி அப்துல்லா யாமின் அப்துல் கையூமுக்கு ஜனாதிபதி மகிந்த ராஜபக்ஷ தனது வாழ்த்துக்களை தெரிவித்துள்ளார். மாலைவீல் நடைபெற்ற தேர்தலில் முன்னாள் மாலைவீவு ஜனாதிபதி மௌமூன் அப்துல் கையூமின் சகோதரர், அப்துல்லா யாமின் அப்துல் கையூம் வெற்றிபெற்று ஜனாதிபதியாக நியமிக்கப்பட்டுள்ளார். மாலைவீன் புதிய ஜனாதிபதிக்கு தனது பாராட்டுக்களையும் வாழ்த்துக்களையும் தெரிவித்து செய்தியொன்றையும் ஜனாதிபதி அனுப்பி வைத்துள்ளார். ஜனாதிபதி மகிந்த ராஜபக்ஷ அனுப்பி வைத்துள்ள வாழ்த்துச் செய்தியில் குறிப்பிடப்பட்டுள்ளதாவது, மாலைவீவு மக்கள் உங்கள் கொள்கைகள் மீதும் உங்கள் தலைமைத்துவத்தின் மீதும் வைத்திருந்த நம்பிக்கையை இந்த வெற்றி எடுத்துக்காட்டுகிறது. 1960 ஆம் ஆண்டு காலப்பகுதியில் இருந்து இலங்கைக்

காலாவதியான உணவுகள் குறித்து நுகர்வோர் பாதுகாப்பு சபைக்கு முறையிடலாம்

(கொழும்பு)
வர்த்தக சந்தையில் காணப்படும் காலாவதியான உணவுப் பொருட்களை கண்டறிவதற்கான சுற்றிவளைப்புகள் ஆரம்பிக்கப்பட்டுள்ளதாக நுகர்வோர் பாதுகாப்பு அதிகார சபையின் தலைவர் ருமி மர்சூக் தெரிவித்துள்ளார். கொழும்பு, கம்பகா உள்ளிட்ட சில மாவட்டங்களில் இவ்வாறான சுற்றிவளைப்புகள் தற்போது தொடர்ச்சியாக முன்னெடுக்கப்படுகின்றன. நுகர்வோர் சட்டங்களுக்கு அமைய, காலாவதியான உணவுப் பொருட்களை விற்பனை செய்தல் தண்டனைக்குரிய குற்றமாகும். ஆயினும், தற்போது காலாவதித் திகதிக்கு மேல் மற்றும் மொரு திகதியடங்கிய லேபல் ஒட்டப்பட்டு பொருட்கள் விற்பனை செய்யப்படுவது கண்டறியப்பட்டுள்ளது. இவ்வாறான பொருட்களை நுகரும் பொதுமக்கள் நோய்வாய்ப்படுகின்றனர். எனவே அனைத்துப் பொருட்களின் கொள்வனவின் போது, காலாவதித் திகதி மற்றும் உற்பத்தித் திகதி தொடர்பில் அதிக கவனம் செலுத்தவேண்டும். வர்த்தக சந்தையில் காணப்படும் காலாவதியான உணவுப் பொருட்கள் தொடர்பில் தமது அதிகார சபைக்கு தெரியப்படுத்துமாறு நுகர்வோர் அதிகார சபை பொதுமக்களிடம் கேட்டுக்கொண்டுள்ளது.

சரிவிலிருந்து மீண்டது ஆஸி.



(பிறிஸ்பேன்)
ஜோன்சன், ஹடின் ஆகியோரின் சிறப்பான இணைப்பாட்டத்தின் மூலம் அவுஸ்ரேலிய அணி நெடிக்கடியிலிருந்து மீண்டுள்ளது. இங்கிலாந்து, அவுஸ்ரேலிய அணிகளுக்கிடையிலான ஐந்து போட்டிகளைக் கொண்ட ஆஷஸ் தொடரின் ஆட்டம் நேற்று அவுஸ்ரேலியாவின் பிறிஸ்பேனில் ஆரம்பமானது. நாணயச் சுழற்சியில் வெற்றிபெற்று முதல் இனிங்ஸிற்காக களமிறங்கிய அவுஸ்ரேலிய அணி முதல் விக்கெட்டை விரைவாக இழந்தது. இருப்பினும் இரண்டாவது விக்கெட்டுக்காக இணைந்த வட்சன், வோனர் இணை பொறுமையாக ஆடியது. இருப்பினும் ஸ்ருவெட் புட்டின் பந்து வீச்சுக்குத் தாக்குப்பிடிக்க முடியாது இந்த ஜோடியும் பிரிக்கப்பட்டதுடன் அவுஸ்ரேலிய அணியின் விக்கெட்டுக்களும் வேகமாக சரிக்கப்பட்டு வந்தது. ஒரு கட்டத்தில் ஐந்து விக்கெட்டுக்களை இழந்த அவுஸ்ரேலிய அணி 132 ஓட்டங்களைப் பெற்றிருந்தது. இந்நிலையில் ஆறாவது விக்கெட்டுக்காக இணைந்த ஜோன்சன் ஹடினுடன் இணைந்து பொறுமையாகச் செயற்பட்டார். அத்துடன் அணியை சரிவிலிருந்தும் இந்த ஜோடி மீட்டது. இருப்பினும் 114 ஓட்டங்களைப் பெற்றவேளை இந்த ஜோடி பிரிக்கப்பட்டது. இறுதியில் நேற்றைய முதல் நாள் ஆட்டம் நிறுத்தப்பட்டவேளை அவுஸ்ரேலிய அணி முதல் இனிங்ஸிற்காக எட்டு விக்கெட்டுக்களை இழந்து 278 ஓட்டங்களைப் பெற்றிருந்தது. இதில் ஹடின் 132 பந்துகளை எதிர்கொண்டு ஒரு சிக்ஸர், ஏழு பவுண்டரிகள் அடங்கலாக ஆட்டமிழக்காது 78 ஓட்டங்களைப் பெற்றுள்ளார். மற்றும் ஜோன்சன் 134 பந்துகளை எதிர்கொண்டு இரண்டு சிக்ஸர்கள், ஆறு பவுண்டரிகள் அடங்கலாக 64, டேவிட் வோனர் 49, வட்சன் 22, எம். ஸ்மித் 31 ஓட்டங்களைப் பெற்றனர். பந்து வீச்சில் ஸ்ருவெட் புரொட் ஐந்து, அண்டர்சன் இரண்டு விக்கெட்டுக்களைக் கைப்பற்றினர். இன்று போட்டியின் இரண்டாம் நாளாகும்.

வென்றது தென்னாபிரிக்கா

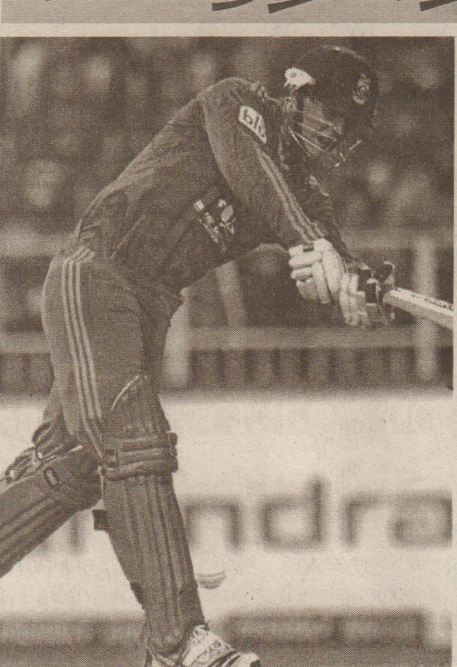

(ஜோகனஸ்பேர்க்)
பாகிஸ்தான் அணிக்கெதிரான முதல் ருவென்ரி-20 போட்டியில் தென்னாபிரிக்க அணி வெற்றிபெற்றது. தென்னாபிரிக்காவிற்கு கிரிக்கெட் சுற்றுப்பயணம் மேற்கொண்டுள்ளபாகிஸ்தான் அணிக்கும், தென்னாபிரிக்க

அணிக்குமிடையிலான 2 போட்டிகள் கொண்ட ருவென்ரி-20 தொடரின் முதலாவது போட்டி ஜோகனஸ்பேர்க்கில் நேற்று முன்தினம் நடைபெற்றது. நாணயச்சுழற்சியில் வெற்றிபெற்ற பாகிஸ்தான் அணி முதலில் களத்தடுப்பைத் தீர்மானித்தது. இதற்கமைய முதலில் ஆடிய தென்னாபிரிக்க அணி 20 ஓவர்கள் நிறைவில் ஏழு விக்கெட்டுக்களை இழந்து 153 ஓட்டங்களைப் பெற்றது. இதில் குயிட்டன் 12, கொக் 43, அம்லா 31, டு பிளிசர்ஸ் 22, டேவிட் மில்லர் 19 ஓட்டங்களைப் பெற்றனர். பந்து வீச்சில் மொகமட் ஹபீஸ், யுனைட்கான் ஆகியோர் தலா இரு விக்கெட்டுக்களைக் கைப்பற்றினர். 154 ஓட்டங்களைப் பெற்றால் வெற்றி என்ற நிலையில் களமிறங்கிய பாகிஸ்தான் அணி 9.1 ஓவர்கள் நிறைவில் இரண்டு விக்கெட்டுக்களை இழந்து 60 ஓட்டங்களைப் பெற்றவேளை மழை காரணமாக போட்டி நிறுத்தப்பட்டது. தொடர்ந்தும் பெய்த மழை காரணமாக போட்டி கைவிடப்பட்டதுடன் டக்வெர்த் லூயிஸ்முறையில் தென்னாபிரிக்க அணி நான்கு ஓட்டங்களால் வெற்றிபெற்றதாக அறிவிக்கப்பட்டது. போட்டியின் ஆட்டநாயகனாக குயிட்டன் 12 கொக் தெரிவானார்.

மூன்றாவது முறையாக "கோல்டன் பூட்" விருது



(பார்சிலோனா)
பார்சிலோனா அணியின் நட்சத்திர வீரர் லியோனல் மெஸ்சிக்கு, சிறந்த ஐரோப்பிய கால்பந்து வீரருக்கான கோல்டன் பூட் விருது வழங்கப்பட்டது. கிளப் அணிகளுக்கிடையிலான ஐரோப்பிய கால்பந்து போட்டிகளில் சிறந்து விளங்கும் வீரர்களுக்கு ஆண்டு தோறும் விருது வழங்கப்படும். இதன்படி 2012-13ஆம் ஆண்டுக்கான ஸ்பானிஷ் லீக் தொடரில், மொத்தம் 46 கோல் அடித்து பார்சிலோனா கோப்பை வெல்ல முக்கிய காரணமாக விளங்கிய, ஆர்ஜென்ரினாவின் லியோனல் மெஸ்சிக்கு, சிறந்த வீரருக்கான கோல்டன் பூட் விருது நேற்று முன்தினம் வழங்கப்பட்டது. இவர், இவ்விருதை மூன்றாவது முறையாக பெறுகிறார். முன்னதாக இவர், 2009-10 (34 கோல்), 2010-11இல் (50 கோல்) இவ்விருதை கைப்பற்றினார். இதன்மூலம் மூன்று முறை இவ்விருது வென்ற முதல் வீரர் என்ற பெருமையைப் பெற்றார். இதுகுறித்து மெஸ்சி கூறுகையில், மூன்றாவது முறையாக இவ்விருது வென்றது மகிழ்ச்சி அளிக்கிறது. இவ்விருதை எனது குடும்பத்தினருக்கும், சாதிக்க உதவிய சகவீரர்களுக்கும் அர்ப்பணம் செய்கிறேன். சகவீரர்கள் உதவி இல்லாமல் என்னால் அதிக கோல் அடித்திருக்க முடியாது என்றார்.



உலக கிண்ண கால்பந்து அணிகள் தகுதி

அடுத்த வருடம் பிரேசிலில் நடைபெறவுள்ள உலகக் கிண்ணக் கால்பந்தாட்டத் தொடருக்கு பிரான்ஸ் மற்றும் போர்த்துக்கல் அணிகள் தகுதிபெற்றன. இதற்கமைய 2014 ஆம் ஆண்டு உலகக் கிண்ணக் கால்பந்தாட்டத் தொடரில் விளையாட 32 அணிகளும் தகுதிபெற்றுள்ளன. 2014 ஆம் ஆண்டு உலகக் கிண்ணக் கால்பந்தாட்டத் தொடருக்கான தகுதிகளைப் போட்டி ஒன்றில் பிரான்ஸ் மற்றும் உக்ரேன் அணிகள் பலப்பீர்ட்சை நடைத்தின. பிரான்ஸ் தலைநகர் பரிஸில் நடைபெற்ற இந்தப் போட்டியில் முதல் பாதியில் பிரான்ஸ் 2 கோல் கணக்கில் முன்னிலைப் பெற்றது. இரண்டாம் பாதியில் பிரான்ஸ் மேலும் ஒரு கோலைப் போட்ட போதிலும் உக்ரேன் அணியால் ஒரு கோலையேனும் போட முடியவில்லை. அதற்கமைய 3-0 எனும் கோல் கணக்கில் வெற்றிபெற்ற பிரான்ஸ் 2014 ஆம் ஆண்டு உலகக் கிண்ணக் கால்பந்தாட்டத் தொடரில் விளையாடுவதனை உறுதிசெய்துகொண்டது. தொடர்ந்து நடைபெற்ற போட்டியில் போர்த்துக்கல் அணியும், சுவீடன் அணியும் மோதின. இதில் போர்த்துக்கல் 3-2 என்ற கோல் கணக்கில் வெற்றிபெற்றது. இதன் மூலம் போர்த்துக்கல் அணி உலகக் கிண்ணப் போட்டிக்குத் தகுதி பெற்றது. உலக கிண்ணக் கால்பந்து போட்டிக்குத் தகுதி பெற்ற 32 நாடுகள் வருமாறு: ஐரோப்பா (13): ஸ்பெயின் (நடப்பு சம்பியன்), நெதர்லாந்து, இத்தாலி, ஜேர்மனி, பெல்ஜியம், இங்கிலாந்து, ரஷ்யா, சுவீட்சர்லாந்து, போர்த்துக்கல், பிரான்ஸ், குரோஷியா, கிரீஸ், போஸ்தனியா, ஹெர்சு கோவா. ஆசியா (4): ஜப்பான், தென்கொரியா, ஈரான், அவுஸ்ரேலியா. தென்னாபிரிக்கா (6): பிரேசில் (போட்டியை நடத்தும் நாடு), ஆர்ஜென்ரினா, கொலம்பியா, சிலி, ஈக்வடார், உருகுவே. கான்காகாப் (4): அமெரிக்கா, கோஸ்டாரிகா, ஹோண்ட்ரஸ், மெக்சிக்கோ. ஆபிரிக்கா (5): நைஜீரியா, ஐவேரி கோஸ்ட், கமரூன், கானா, அல்ஜீரியா.

நுழைவுச் சீட்டு விலை அறிவிப்பு

உலக கோப்பை கிரிக்கெட் போட்டிக் கான நுழைவுச் சீட்டு விலை மற்றும் பயணச்செலவுகள் குறித்த அறிவிப்பை சர்வதேச கிரிக்கெட் சபை வெளியிட்டுள்ளது. 2015ஆம் ஆண்டு பெப்ரவரி 14ஆம் திகதி முதல் மார்ச் 29 வரை அவுஸ்ரேலியாவும் நியூசிலாந்தும் இணைந்து இப்போட்டியை நடத்து கின்றன. 2015ஆம் ஆண்டு உலககோப்பை 14 நகரங்களில் 44 நாட்கள் 49 போட்டிகள் என இடம்பெறவுள்ளது. ஆரம்ப ஆட்டம் நியூசிலாந்து அணியின் கிரிஸ்ட் சேர்ச் மற்றும் இறுதி ஆட்டம் அவுஸ்ரேலியாவின் மெல்பேர்னிலும் இடம்பெறவுள்ளது. இதற்கான நுழைவுச் சீட்டு 2014ஆம் ஆண்டு பெப்ரவரி மாதம் முதல் விற்பனைக்கு வரும் என ஐ.சி.சி தெரிவித்துள்ளது. மேலும் கிரிக்கெட் இரசிகர்கள் www.cricketworldcup.com என்ற இணையத் தளத்திலும் பதிவு செய்து கொள்ளலாம் என தெரிவிக்கப்பட்டுள்ளது.

லாரா அதிர்ச்சி

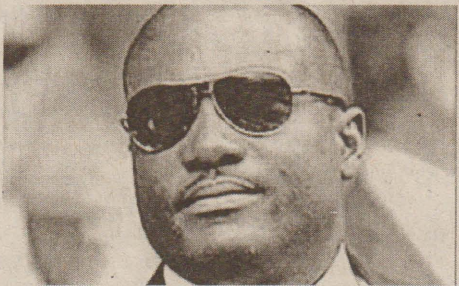

டுவைன் பிராவோ, சுனில் நரைன் ஆகியோர் நீக்கம் மிகுந்த அதிர்ச்சியைத் தருவதாக மேற்கிந்தியத் தீவுகள் அணியின் முன்னாள் கப்டன் லாரா தெரிவித்துள்ளார். நியூசிலாந்து செல்லும் மேற்கிந்தியத் தீவுகள் அணி டெஸ்ட் தொடரில் பங்கு கொள்ளவுள்ளது. இதற்கான அணித் தேர்வில் டுவைன் பிராவோ மற்றும் சுனில் நரைன் ஆகியோர் புறக்கணிக்கப்பட்டுள்ளனர். இது குறித்து கருத் துத் தெரிவிக்கையிலேயே லாரா மேற்கண்டவாறு குறிப்பிட்டார். இது குறித்து அவர் மேலும் தெரிவிக்கையில், டெஸ்ட் தொடருக்கு தேர்வு செய்த அணி என்ன? டரன் சமியை கப்டனாக நியமிக்கும்போதே சகலதுறை வீரர் டுவைன் பிராவோவுக்கு அணியில் இடமில்லாமல் போய் விடுகிறது. டுவைன் பிராவோ சுமார் 3 ஆண்டுகளாக டெஸ்ட் கிரிக்கெட்டில் இல்லை. நிச்சயம் அது அவரது மனதை புண்படுத்தியிருக்கும். இதைவிட அதிர்ச்சிகரமான நீக்கம் சுனில் நரைன்! இந்திய ஆடுகளங்கள் எப்படி நடந்து கொள்ளும் என்பதைத் தன் விரல் நுனியில் வைத்திருக்கிறார் சுனில் நரைன். உலகின் சிறந்த கிரிக்கெட் வீரர் என்று உலகமே அங்கீகாரம் வழங்கிய பின்னர் எமது தேர்வாளர்கள் மட்டும் அவரைக் கவனிக்காமல் இருப்பது ஆச்சரியமே! எனவும் அவர் மேலும் தெரிவித்தார்.

தேசிய ஒலிம்பிக் குழுவின் செயற்பாட்டில் விமர்சனம்

(கொழும்பு)
தேசிய ஒலிம்பிக் குழுவின் செயற்பாடுகளை விமர்சித்து விளையாட்டுத்துறை அமைச்சு ஊடக அறிக்கை ஒன்றை விடுத்துள்ளது. அரசியல் அழுத்தங்கள் விடுக்கப்படுவதாக மேற்கோள்காட்டி இலங்கை ஒலிம்பிக் குழுவினால் சர்வதேச ஒலிம்பிக் குழுவிற்கு அனுப்பப்பட்ட கடிதத்துக்கு நாடு என்ற ரீதியில் பதிலளிக்க அரசாங்கம் தயாராக உள்ளதென அந்த அறிக்கையில் தெரிவிக்கப்பட்டுள்ளது. சர்வதேச ஒலிம்பிக் குழுவின் அறிவுறுத்தலின் பிரகாரம் விளையாட்டுத்துறை அமைச்சர் தலைமையிலான ஐந்து பேரடங்கிய குழுவினர் எதிர்வரும் 27ஆம் திகதி சுவீட்சர்லாந்தின் லொசேன் நகரில் ஒலிம்பிக் குழு அதிகாரிகளை சந்திக்கவுள்ளதாக இந்த ஊடக அறிக்கையில் குறிப்பிடப்பட்டுள்ளது. அமைச்சின் செயலாளர் அனூர ஜயவிக்கரம், விளையாட்டுத்துறை அமைச்சின் சட்ட ஆலோசகர் பண்டுக கீர்த்திநந்த, தயான் கோமஸ், பிரதி சொலிசிட்டர் நாயகம் சமதி தர்மவர்தன மற்றும் தேசிய விளையாட்டு சங்கத்தின் தலைவர் டாக்டர் மையா குணசேகர ஆகியோர் அந்தக் குழுவில் அடங்குகின்றனர். விளையாட்டுத்துறை அமைச்சுக்கும் தேசிய ஒலிம்பிக் குழுவுக்குமிடையில் ஏற்பட்டுள்ள முறுகல் நிலை தொடர்பாக குழுவின் செயலாளர் மெகஸ்வெல் டி சில்வா தெரிவிக்கையில், ஊடகவியலாளர் சந்திப்பொன்றை நடத்தி இது தொடர்பான விரிவான அறிக்கையை வெளியிடவுள்ளதாகத் தெரிவித்தார்.

தேசிய அணியில் மகாஜன வீரர்கள்

(தெல்லிப்பனை)

இலங்கை பாடசாலைகள் கால்பந்தாட்ட அணியில் தெல்லிப்பனை மகாஜனக் கல்லூரியைச் சேர்ந்த மூவர் இடம்பிடித்துள்ளனர்.

இலங்கை பாடசாலைகள் கால்பந்தாட்ட அணிக்கு வீர,வீராங்கனைகளைத் தெரிவு செய்வதற்கான பயிற்சிப் போட்டிகள் கடந்த 13,14ஆம் திகதிகளில் கொழும்பு ராஜகிரிய விளையாட்டு மைதானத்தில் நடைபெற்றது. இதில் நாளாவிய ரீதியில் பெருமளவிலான வீர,வீராங்கனைகள் பங்குகொண்டன. வடமாகாணம் சார்பாக தெல்லிப்பனை மகாஜனக் கல்லூரி வீரர்கள் மூவர் இப்பயிற்சி முகாமிற்கு அழைக்கப்பட்டிருந்தனர்.

ஆண்கள் பிரிவில் 65 வீரர்களும், பெண்கள் பிரிவில் 50 வீராங்கனைகளும் இப்பயிற்சி முகாமில் பங்குகொண்டனர். இதில் 18 வயதுப் பிரிவு ஆண்கள் அணிக்கும், 14 வயதுப் பிரிவு பெண்கள் அணிக்குமான அணித் தேர்வே இடம்பெற்றது.

இதில் தெல்லிப்பனை மகாஜனக் கல்லூரி வீராங்கனைகளான சானு, நி. திலஷ்சி மற்றும் நா. கஜானன் ஆகியோர் சிறப்பாகச் செயற்பட்டு, இலங்கை பாடசாலைகள் கால்பந்தாட்ட தெரிவுக் குழுவின் பார்வையை தங்கள் பக்கம் ஈர்த்தனர்.

இதன் காரணமாக இறுதியாகத் தெரிவு செய்யப்பட்ட 18 பேர் கொண்ட ஆண்கள் அணியில் நா. கஜானனும், 18 பேர் கொண்ட பெண்கள் அணியில் ப. சானு மற்றும் நி. திலஷ்சி ஆகியோர் தெரிவு செய்யப்பட்டுள்ளனர். சானு கடந்த வருடமும் இலங்கை பாடசாலைகள் கால்பந்தாட்ட அணியில் இடம்பிடித்து பல போட்டிகளில் பங்குபற்றியமை குறிப்பிடத்தக்கது. (93)



சானு



திலஷ்சி



கஜானன்

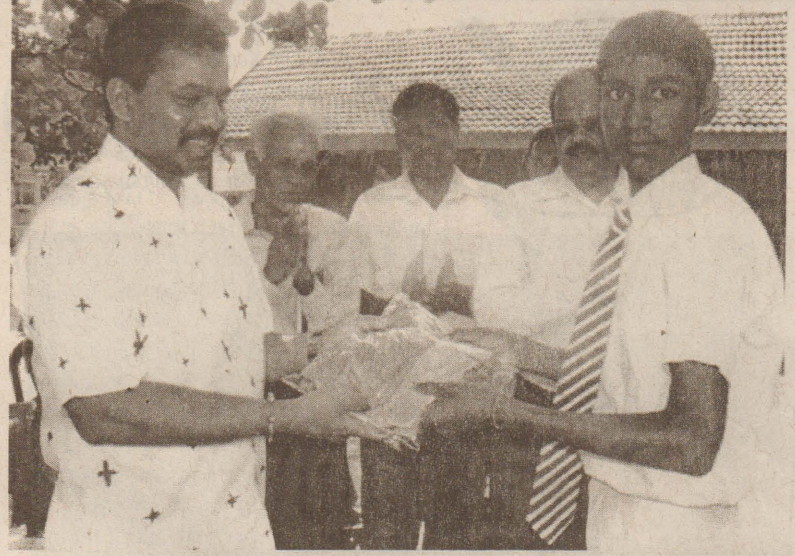

கிளி. விவேகானந்தா வித்திக்கு விளையாட்டு சீருடைகள் வழங்கல்

(கிளிநொச்சி)

கிளிநொச்சி விவேகானந்தா வித்தியாலயத்தின் விளையாட்டு அணிகளுக்கான சீருடைகள் பாடசாலையின் ஸ்தாபகரும், நாடாளுமன்ற உறுப்பினருமான முருகேசு சந்திரகுமாரினால் வழங்கப்பட்டது. கிளிநொச்சி விவேகானந்தா வித்தியாலய ஆண், பெண் கர்ப்பந்து மற்றும் கால்பந்து அணிகள் சீருடைகளின்றி போட்டிகளில் பங்குபற்றி வந்தன. இது தொடர்பாக நாடாளுமன்ற உறுப்பினர் சந்திரகுமாருக்கு பாடசாலைச் சமூகத்தினால் தெரியப்படுத்தப்பட்டது. இதனை அடுத்து இச்சீருடைகள் வழங்கப்பட்டன.

நேற்று முன்தினம் காலை வித்தியாலய அதிபர் திருமதி மாணிக்க வாசகன் தலைமையில் நடைபெற்ற இந்நிகழ்வில் நாடாளுமன்ற உறுப்பினர் சந்திரகுமார் சீருடைகளை வழங்கி வைத்தார்.

இந்நிகழ்வில் கரைச்சி பிரதேசசபை உறுப்பினர் கிருஸ்ணசாமி, கிளிநொச்சி கல்விவலய ஆரம்பப்பிரிவு உதவிக் கல்விப்பணிப்பாளர் கணேசலிங்கம், வித்தியாலயத்தின் அபிவிருத்திச்சங்க செயலாளர் கணேஸ் மற்றும் அதன் உறுப்பினர்கள், சந்தை வர்த்தக சங்கத்தின் முன்னாள் தலைவர் இரத்தினமணி, பாடசாலை ஆசிரியர்கள் மாணவர்கள் பெற்றோர்கள் எனப்பலரும் கலந்துகொண்டனர்.

பற்றிக்ஸ், யாழ்.இந்து ஆட்டம் சமநிலையில் நிறைவு

(மானிப்பாய்)

சென். பற்றிக்ஸ், யாழ். இந்துக் கல்லூரி அணிகளுக்கிடையிலான ஒரு நாள் இனிங்ஸ் போட்டி வெற்றி தோல்வியின்றி நிறைவடைந்தது.

இலங்கை பாடசாலைகள் கிரிக்கெட் சங்கத்தினால் நடாத்தப்பட்டு வரும் பிரிவு மூன்றின் 13 வயதுப் பிரிவு அணிகளுக்கான போட்டிகள் இடம்பெற்று வருகின்றன.

இதில் யாழ். இந்துக் கல்லூரி அணிக்கும், சென். பற்றிக்ஸ் கல்லூரி அணிக்குமிடையிலான ஆட்டமொன்று அண்மையில் யாழ். இந்துக் கல்லூரி மைதானத்தில் நடைபெற்றது.

நாணயற் சமுற்சியில் வெற்றிபெற்று முதல் இனிங்ஸிற்காக ஆடிய சென்.பற்றிக்ஸ் கல்லூரி எட்டு விக்ரெட்டுக்களை இழந்து 205 ஓட்டங்களைப் பெற்றவேளை ஆட்டத்தை நிறுத்திக் கொண்டது.

தொடர்ந்து முதல் இனிங்ஸிற்காக ஆடிய யாழ். இந்துக் கல்லூரி அணி ஏழு விக்ரெட்டுக்களை இழந்து 111 ஓட்டங்களைப் பெற்றவேளை போட்டி வெளிச்சமின்மை காரணமாக நிறைவுக்கு வந்தது. இதன் காரணமாக இப்போட்டி வெற்றிதோல்வியின்றி நிறைவடைந்தது. (48)

ஆசிய கராத்தே போட்டி இலங்கைக்கு 20 பதக்கம்



(கொழும்பு)

19ஆவது ஆசிய கராத்தே போட்டியில் இலங்கை 10 தங்கம் 09 வெள்ளி, 1 வெண்கலம் உட்பட இருபது பதக்கங்களை வென்றுள்ளது.

இந்தியாவின் கேரளாவில் அண்மையில் இடம்பெற்ற இப்போட்டியில் இந்தியா, நேபாளம், பங்களாதேஷ், பூட்டான், தென்னாபிரிக்கா ஆகிய நாடுகளைச் சேர்ந்த போட்டியாளர்கள் கலந்துகொண்டன.

இதில் இலங்கை மிகவும் சிறப்பான முறையில் செயற்பட்டு பதக்கங்களை வென்றுள்ளதாக விளையாட்டுத்துறை அமைச்சு பாராட்டியுள்ளது.

பயிற்சி பட்டறை

சீ.எஸ்.என். தொலைக்காட்சி நிறுவனம் கல்வி அமைச்சுடன் இணைந்து நாடளாவிய ரீதியில் சிறந்த வீர, வீராங்கனைகளைத் தெரிவு செய்து பயிற்சிப் பட்டறைகளை நடாத்தி வருகிறது.

கிரிக்கெட், கால்பந்து, கர்ப்பந்தாட்டம் வலைப்பந்து, கொக்கி, ரகர் ஆகிய போட்டிகளுக்கான தெரிவுகளையும் மேற்கொண்டுள்ளது. பாடசாலை மட்டத்திலிருந்தும் இதற்கென பயிற்சியாளர்கள் தெரிவு செய்யப்படவுள்ளனர். மேலதிக விபரங்களை மல்கம் பெரேரா திட்டப்பணிப்பாளர் அல்லது 0718513337 எனும் தொலைபேசி இலக்கத்துடன் தொடர்பு கொள்ளுமாறு கேட்கப்பட்டுள்ளனர்.



கிண்ணம் வென்றது நவீல்ட்



(கைதடி)

வைரவிழா வெற்றிக் கிண்ண மென்பந்து கிரிக்கெட் தொடரின் வெற்றிக் கிண்ணத்தை கைதடி நவீல்ட் பாடசாலை அணி கைப்பற்றிக் கொண்டது.

கைதடி விக்னேஸ்வரா வித்தியாலயத்தின் வைரவிழாவினை முன்னிட்டு சாவகச்சேரி பிரதேசத்திற்குட்பட்ட பாடசாலை அணிகளுக்கிடையிலான மாபெரும் மென்பந்து கிரிக்கெட் தொடரை கைதடி விக்னேஸ்வரா நடாத்தியது.

12 ஓவர்களைக் கொண்ட இப்போட்டித் தொடரில் சாவகச்சேரி பிரதேசத்திற்குட்பட்ட பல அணிகள் பங்குகொண்டன. இருப்பினும் இப்போட்டித் தொடரின் இறுதிப் போட்டியில் கைதடி நவீல்ட்

அணியும், நாவற்குழி வித்தியாலய அணியும் மோதின. இப்போட்டித் தொடரின் இறுதிப் போட்டி நாவற்குழி மகாவித்தியாலய மைதானத்தில் அண்மையில் நடைபெற்றது.நாணயச் சமுற்சியில் வெற்றி பெற்று முதலில் ஆடிய நாவற்குழி மகாவித்தியாலய அணி சகல விக்ரெட்டுக்களையும் இழந்து 56 ஓட்டங்களைப் பெற்றது.

பதிலுக்கு 57 ஓட்டங்களைப் பெற்றால் வெற்றி என்ற நிலையில் களமிறங்கிய நவீல்ட் பாடசாலை அணி ஆறு விக்ரெட்டுக்களை இழந்து வெற்றியிலக்கை அடைந்ததுடன் வெற்றிக் கிண்ணத்தையும் கைப்பற்றிக்கொண்டது. இப்போட்டியின் சிறப்பாட்டக்காரராக நவீல்ட் பாடசாலை அணி வீரர் திசான் தெரிவுசெய்யப்பட்டார். (51)



நீங்கள் சொல்லும் பொருளில் அல்ல. இறைத்தூதர் எந்நாளும் தன்னிச்சையான தாக்குதல் யுத்தத்தை நடத்தியதில்லை. மற்றவர்களின் உணர்வுகள்

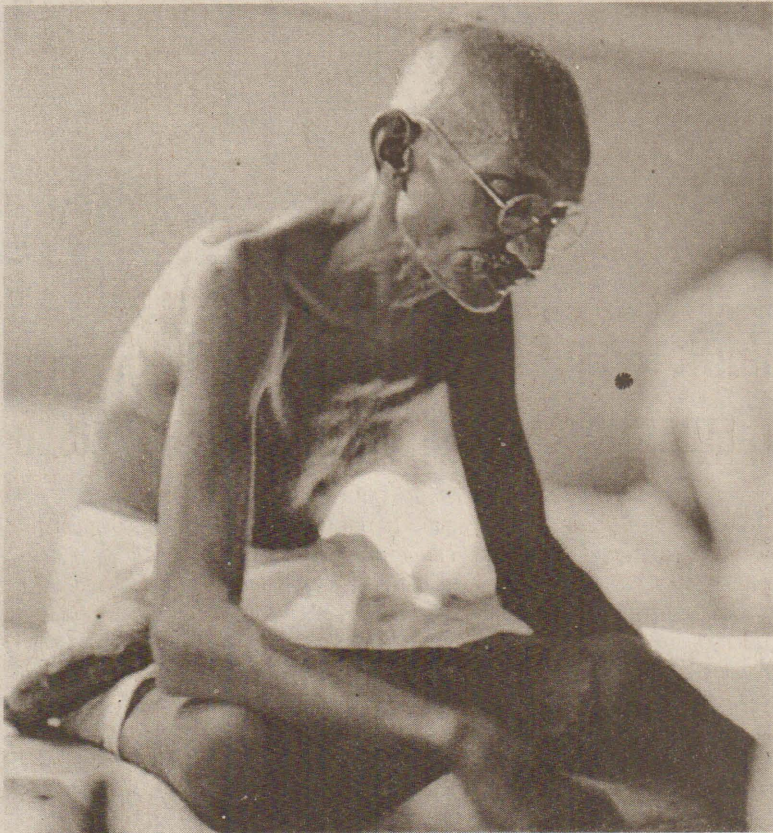

நீங்கள் எல்லாச் சந்தர்ப்பங்களிலும் அதைக் கடைப்பிடிக்க வேண்டும் என்கிறீர்கள். இறைத்தூதர் இதை அனுமதிப்பார் என நான் நினைக்கவில்லை. நாங்கள் யாரைப் பின்பற்றுவது? உங்களைப் பின்பற்றினால் நாங்கள் முஸ்லிம்களாக இருக்க இயலாது. இறைத் தூதரைப் பின்பற்றினால், உச்சபட்சமான அஹிம்சையைப் பின்பற்றும் உங்களின் பாதையில், உங்களின் காங்கிரஸ் இயக்கத்தில் இருக்க இயலாது? இந்தப் பிரச்சினைக்கு ஏதாவது தீர்வு சொல்லுங்கள்?" காந்தி இப்படிப் பதிலுரைத்தார்: "நான் இதற்கு இப்படித்தான் உங்களுக்கு ஒரு பதிலைச் சொல்ல இயலும். இப்படியான ஒரு வேறுபாட்டை உணர்வீர்களேயானால், நீங்கள் இறைத்தூதரின் வழியைத்தான் பின்பற்றவேண்டும். எனினும் ஒன்றைச் சொல்ல முடியும். மதங்களிலிருந்து (நடுநிலையாக) விலகி நிற்கிற ஒரு மாணவனாக இருந்து நான் திருக்குரானையும், இறைத்தூதரின் வாழ்வையும் பயின்றாள். அந்த வகையில் நான் வந்தடைந்துள்ள முடிவு என்னவெனில் திருக்குரான் வன்முறையற்ற பாதையின் பக்கமே நிற்கிறது என்பதுதான். வன்முறையைவிட வன்முறையற்ற பாதை சிறந்தது என்றுதான் திருக்குரான் சொல்கிறது. வன்முறையற்ற வழியையே அது கடமையாக்குகிறது. தவிர்க்க இயலாத அவசியங்களில் மட்டுமே அது வன்முறையை அனுமதிக்கிறது. இறைத்தூதரின் செயல்களின் மீது தீர்ப்புரைக்க நான் துணிய மாட்டேன். ஒரு மோட்டார் காரை நான் ஓட்ட முயன்றால் உறுதியாக அது விபத்தில்தான் முடியும். மரணமும் ஏற்படலாம். அப்படி இருக்கையில் நான் என்னை ஒரு இறைத்தூதராகப் பாவிப்பது எத்தனை ஆபத்து? இறைத்தூதரிடம் ஒருமுறை அவரது தோழர்கள், "நீங்கள் மட்டும் விதித்துள்ளதைக் காட்டிலும் அதிகம் நோன்பிருக்கிறீர்களே, நாங்களும் உங்களை ஏன் பின்பற்றக்கூடாது?" எனக் கேட்டனர். அதற்கு இறைத்தூதர், "அல்லாஹ் எனக்கு இறை உணவை அளிக்கிறான். அது என் உடற் தேவைகளையும் தீர்க்கிறது. உங்களுக்கு அவன் ரமலானை அருளியுள்ளான். எனவே நீங்கள் எல்லா அம்சங்களிலும் அப்படியே என்னைப் பின்பற்ற வேண்டியதில்லை" என்றார். இதை நான் என் நினைவிலிருந்து சொல்கிறேன்" என்றார் காந்தி.

வன்முறையற்ற பாதையின் பக்கம்

ஒரு பத்திரிகையாளர் காந்தியிடம் கேட்டார்: "முஸ்லிம்களாகிய நாங்கள், எங்கள் இறைத்தூதரின் வாழ்வு முற்றிலும் ஏக இறைவனால் வழி நடத்தப்பட்டது எனவும், அது ஒரு உண்மையான "அஹிம்சை"ப் பாதை எனவும் நம்புகிறோம். ஆனால் இந்த அஹிம்சை என்பது

மீது அதிகபட்சக் கருணை உடையவர் அவர். ஆனால் ஒரு தற்காப்புப் போருக்குத் தள்ளப்பட்டாரேயானால், ஒரு புனிதப் போருக்காக அவர் வாளை ஏந்தத் தயங்க மாட்டார். அவர் விதித்துள்ள நிபந்தனைகளுக்குப்பட்டு வாளேந்த அனுமதி அளித்துள்ளார். ஆனால் நீங்கள் சொல்லும் அஹிம்சை என்பது வேறு.

மட்டும் விதித்துள்ளதைக் காட்டிலும் அதிகம் நோன்பிருக்கிறீர்களே, நாங்களும் உங்களை ஏன் பின்பற்றக்கூடாது?" எனக் கேட்டனர். அதற்கு இறைத்தூதர், "அல்லாஹ் எனக்கு இறை உணவை அளிக்கிறான். அது என் உடற் தேவைகளையும் தீர்க்கிறது. உங்களுக்கு அவன் ரமலானை அருளியுள்ளான். எனவே நீங்கள் எல்லா அம்சங்களிலும் அப்படியே என்னைப் பின்பற்ற வேண்டியதில்லை" என்றார். இதை நான் என் நினைவிலிருந்து சொல்கிறேன்" என்றார் காந்தி.

- அ.மார்க்ஸ் -

இந்தியாவின் பாடகர்களில் முதன்மையான வராக தான்ஸேன் என்பவரை சரித்திரம் பதிவு செய்துள்ளது. அவரை மொகலாய சாம்ராஜ்யத்தின் அக்பர் சபையில் ஆஸ்தான பாடகராக திரைப்படங்கள் சித்தரிக்கின்றன. இதை மெய்யெனக் கருதி இசைச் சக்கரவர்த்தி தான்ஸேனின் குரல் எப்படி இருக்கும் எனக் கற்பனை செய்தால் நான் கேட்பது மன்னா டேயின் குரலைத்தான்.

சங்கீத

சங்கீத ஸாம்ராட் தான்ஸேன் படத்தில் "சப்தஸ்வரன் தீன் கிரம்" என்ற பாட்டைக் கேட்டால் நான் சொல்வதை முழுமையாக உணரலாம். (1962 - இசை: எஸ்.என்.திரிபாதி எழுதியவர்: சுவாமி ஹரிதால்) ர.பி. முகேஷ், கிஷோர்குமார் போன்ற சமகால பின்னணிப் பாடகர்களை விட முத்தவர். 94 வயதுகள் நிறை வாழ்வு வாழ்ந்தவர். கடைசிவரை அவர் குரலில் தொய்வு வெளிப்பட்டதில்லை. "பாம்பே சலோ". 1942இல் 23 வயதில் சி.ராமச்சந்திரா, எஸ்.டி. பர்மன் போன்ற முன்னணி இசையமைப்பாளர்களிடம் உதவியாளராக பணியாற்றினார். ராமராஜ்யா என்ற புராணப்படத்தில் தாடி வைத்த வயோதிகருக்காக தன் முதல் பாட்டைப் பாடினார். 1950இல், 31 வயதில் "ஊப்பர் ககன் விஷால்"



ப்கையின் ன்றத் துமீழ்

57

எப்படி நேர்கின்றன?

பிழைகள் சில எப்படி நேர்கின்றன என்று புரியவில்லை. ஒரு செய்தியறிக்கையில், "மரப்பாலம் உடைந்து விபத்து ஏற்பட்ட விபத்தில் உயிரிழந்தவர்கள்" என்று நீண்டது அச்செய்தி. படிக்கும்போது நாக்குத் தடுமாறி, விபத்து என்னும் சொல் இடையில் புகுந்ததோ?

"ஒவ்வொரு பூக்களுமே" திரைப்படால் வெளிவந்தபோதே ஒவ்வொரு பூவும் என்றுதானே வரும்? பூக்கள் என்றது பிழை என்று பேசப்பட்டதைப் பலரும் அறிவர். "இதழில் வெளிவரும் ஒவ்வொரு துணுக்குகளும் அருமை" எனும் வாக்கியத்தைப் படித்தபோது மேற்சொன்ன பாடல் பற்றிய செய்தி நினைவில் எழுந்தது. ஒவ்வொரு துணுக்கும் என்றோ எல்லாத் துணுக்குகளும் என்றோ எழுதிட வேண்டும்.

இவ்வாழி "ஐந்து பேரின் மனுக்கள் விசாரணைக்கு ஏற்றுக் கொள்ளப்பட்டது". இந்த வாக்கியத்திலும் ஒருமை, பன்மை மயக்கம் உள்ளது. ஏற்றுக் கொள்ளப்பட்டன என்று முடித்தல் வேண்டும்.

"சட்டத்தைத் திரும்பப் பெறப்பட வேண்டும்" என்று ஒரு செய்தியாளர் படித்தார். சட்டம் திரும்பப் பெறப்பட வேண்டும். அல்லது சட்டத்தைத் திரும்பப் பெற வேண்டும் என்று இத்தொடர் அமைந்திட வேண்டும்.

மகவுப்பேறா? மகப்பேறா?

மகப்பேறு மருத்துவமனை என்று பலகை பார்க்கிறோம். நாமும் எழுதுகிறோம். "மகவு என்றால்தான் பிள்ளை; அதனால் மகவுப் பேறு மருத்துவமனை என்றுதானே இருக்க வேண்டும்" எனப் பெரியவர் ஒருவர் நம்பால் கேட்டார். உண்மைதான், தொல்காப்பியத்திலும் இளமைப்

பெயர்கள் பற்றி நூற்பா (குத்திரம்) 1500-இல் மகவு என்றுதான் குறிக்கப்பட்டுள்ளது. ஆனால் ஆண்மகன், பெண்மகன் என்று எழுதுகிறோம். மகன், மகள் எப்படி வந்தன? மகவு என்னும் சொல் மக - எனத் திரிந்து அன் விசுதி பெற்று ஆண்பாலாகவும், அன் விசுதி பெற்றுப் பெண்பாலாகவும் ஆயின என்று சொல்லலாம்.

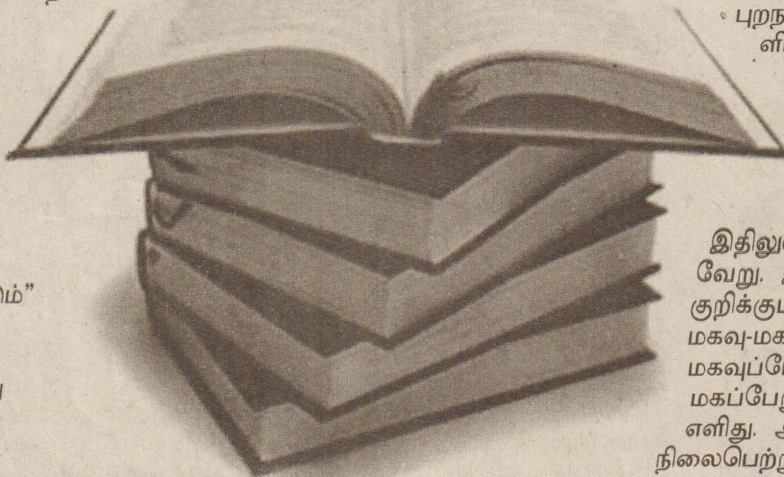

குழந்தைப் பேறு என்பதில் மகனோ, மகனோ பிறக்கக்கூடும். இவ்விரண்டிலும் "மக"தான் உள்ளது "மகவு" இல்லை.

ஆதலின் மகப்பேறு என்று குறிப்பதில் தவறில்லை. மகன், மகள் என்னும் சொற்கள், தொல்காப்பியம், சங்க நூல்கள் எனப் பண்டுதொட்டு இருப்பனவேயாம். மக்கள் என்னும் சொல்லும் "மக" அடிப்படையில் உருவானதாக இருக்கக்கூடும்.

"கள்" விசுதி பயன்பாட்டில் மிகுதியாக இல்லாத காலத்திலேயே மக்கள் எனும் சொல் உண்டு. "உயர்திணை என்மனார் மக்கட்சுட்டே" (தொல்), "மக்கள், தேவர், நரகர் உயர்திணை" என்று நன்னூல் பிற்காலத்தில் நவீனத்து.

"என்மகன் யாண்டுள்ள ஆயினும் அறியேன்" புறநானூறு, பாரிமக-ளிர் (மகன்+இர்) இர்பலர்பால் விசுதி-மகன்-மகளிர் சங்கச் சொல்லே.

மகம்+நாளில் = மகநாளில் இதிலுள்ள மகம் என்பது வேறு. இது மக மீனைக் குறிக்கும் (மக நட்சத்திரம்) மகவு-மக என்பது வேறு. மகவுப்பேறு என்பதனினும் மகப்பேறு எனச்சொல்லுதல் எளிது. அதனால் மகப்பேறு நிலைபெற்றுவிட்டது.

எது வசந்த காலம்?

சித்திரை, வைகாசி மாதங்கள் இளவேனிற் பருவம் இதனையே வசந்த காலம் என்பர். இப்போது (இதை

எழுதும் நாளில்) ஐப்பசி மாதம் - இதில் ஒருநாள் தொலைக்காட்சிச் செய்தியில், -இது வசந்த காலமாதலால் சரணாலயத்தில் விலங்குகள் அதிகம் கூட்டம் கூட்டமாய்க் காணப்படுகின்றன" என்று படித்தார் ஒருவர். இந்தச் செய்தியை எழுதிய செய்தி ஆசிரியர்க்கோ, படித்தவர்க்கோ வசந்தகாலம் என்பது எது என்று தெரியவில்லை. ஐப்பசி, கார்த்திகை அடைமழைக் காலம் என்பார்கள். இந்தப் பருவத்தில் குளிர் மிகுதியாக இருக்கும். ஆதலின் இலக்கணத்தில் "சுதிரகாலம்" என்ற பெயர் உண்டு.

சுதிர் (குளிர்) காலத்தை வசந்த காலம் (இளவேனில்) என்றது தெரியாமல் செய்த பிழை. அவர்களுக்கு இந்தப் பருவங்களின் பாகுபாடு பற்றித் தெரியவில்லை. ஆயினும் பிழை, பிழைதானே?

பேச்சு வழக்கில் படித்தவர் கள் கூட வியபாரம் என்றும், இராமாயணம் என்றும் பேசக் கேட்டிருக்கிறேன். வியாபாரத்தை (வணிகம்), இராமாயணத்தை இப்படிப் பிழையாகச் சொல்லிச் சொல்லிப் பழக்கப்பட்டுவிட்டார்கள்.

கனவுப் பட்டறை என்று சரியாகச் சொல்லி கனவு பட்டறை என்று எழுத்தில் காட்டுகிறார்கள். மணிச் செய்திகள் என்று சொல்லி மணி செய்திகள் என்று எழுத்தில் காட்டுகிறார்கள். வேறுபாடு புரிவதில்லையா?

என்ற பாட்டை “மாஷால்” படத்தில் பாடித் தன் திறமையை மக்களுக்கு அடையாளம் காட்டினார்.

அந்தக் காலத்தில் முன்னணியில் இருந்த முப்பெரும் நடிகர்களின் இசைக்குரல்கள்: திலீப்குமார் - ர.பி. தலத் மெஹ்முத் ராஜ்கபூர் - முகேஷ்

மிக மிக அருகில் முதல் இடத்தைத் தவறவிடும் காட்சி “ஆவாரா” ராஜ்வின மனக் குழப்பத்தைத் துல்லியமாக நிழலாட விட்ட “தேரேபினா ஆக் ஹை சாந்த்னி”.

- எஸ்.பர்த்தசாரதி -



சாமீராட் மன்னா டே

தேவ் ஆனந்த் - கிஷோர், ர.பி, ஹேமந்த் குமார்.

தொடர்ந்து ஷம்மி கபூர், ஜாய் முகர்ஜி, பிஸ்வஜித், சஷி கபூர், ராஜேந்த்ர குமார், தர்மேந்த்ரா, ஜிதேந்த்ரா, சஞ்சீவ்குமார், சஞ்சய், .பிரோஸ்கான், முதலான அழகான ஆண்முகங்களை வாயசைக்க வைத்தது முஹம்மத் ர.பிதான். (இவர்கள் பலருக்கு மன்னா டே ஒரு பாட்டாவது பாடியிருக்கிறார்)

இந்தக் காலகட்டத்தில் முன்னணி இசையமைப்பாளர்கள் சங்கர்- ஜெய்கிஷன் “பலந்த் பஹாரி”ல் வரும் சங்கீதப் போட்டியில் “பீம்சேன் ஜோஷியை வெல்லும் குரலாக” மன்னா டேயைத் தேர்ந்தெடுத்தனர். ர.பியும் இந்தத் தேர்வை முழுமனதுடன் பின்மொழிந்தார்.

பசுனின் பாட்டைக்கேட்டு ஹேமநாத பாகவதர் ஊரைவிட்டு ஓடியது நாம் அறிந்த “திருவிளையாடல்”. பீம்சேன் ஜோஷியோடு பாடி வெல்பவராக சினிமாவுக்காகக் காட்டுவதைக்கூட மன்னா டேயால் மறுக்கொள்ள முடியவில்லை. ஊரைவிட்டு ஓடி முயற்சித்தவரைத் தடுத்து, புதிவு செய்யப்பட்ட பாடல் “கேடகி குலாப் ஜஹி” (பலந்த் பஹார் ராகம்).

இந்திய சினிமா 100 ஆண்டுகளைக் கொண்டாடி முடித்த இந்த சமயத்தில், இந்தியப் படங்களில், மிகச் சிறந்த இரண்டு பாடல்காட்சிகளின் மேன்மையைக் குறிப்பிட்டே ஆகவேண்டும். முகலே ஆஜம் படத்தில் அக்பர் சபையில் தான்சேன் பாடும் பின்னணியில் எடுக்கப்பட்ட அழகான காதல்காட்சி. பாடலை 20,000 ரூபா சன்மானம் பெற்றுப் பாடியவர் பட்டேகுலாம் அலிகான். இசை நொஷாத். காதலர்கள் சலீம்-அனார்கலி (திலீப்குமார்- மதுபாலா).

இந்தப் பாடலைப் படமாக்கும்போது நிஜ வாழ்க்கையில் அவர்களிடையே பேச்சு வார்த்தை கிடையாது. ஆஸி. பீ இயக்கத்தில் எடுக்கப்பட்ட இந்தக் காட்சி, இதற்கு முன்போ இனிமையோ சினிமாவில் நடக்க முடியாத ஒரு சமயம். பாடல் களம் : மொஹல் கார்டன். பாடல் : “பிரேமு ஜோஹன்” (ராகம் : ஸோ ரானா) பூத்துக் குலுங்கும் தோட்டத்தில் காதல் தகிக்கும்.

கருத்துருவாக்கம், படமாக்கிய விதம் இரண்டும் இசை, சினிமாக்கலை இரண்டிலும் உன்னத வடிவம் பெற்றிருக்கும்.

ராஜ்கபூரும் அவரது குழுவினரும் இக்காட்சியின் பிரம்மாண்ட தன்மை கருதி அவரது குரலாக மன்னா டேயைத் தேர்ந்தெடுத்தது மன்னா டேயின் மீது அவர்கள் வைத்திருந்த மதிப்பின் வெளிப்பாடு.

“பூசசோனோ கையேஸே மையேனே” - படம் “மேரி குரத் தேரி ஆங்கேன்” ஆஹீர் பைரவ் ராக் சோகம். தெய்வ மகனின் இந்தி அசல். இதில் அப்பா மகன் தம்பி வேறு வேறு நடிகர்கள். தெய்வமகன் அசோக்குமார் தன் மனோநிலையை கதாநாயகி ஆஷா பரேக்கிற்கு வெளிப்படுத்தும் பாடல்தான் இது. வார்த்தைகளால் வர்ணிக்க முடியாத ஓர் உன்னதம். மொழி தெரியாதவர்களுக்கும் பாடல் செவிகளில் நுழைந்து நெஞ்சை நெகிழ்வித்து கண்களில் நீர்மல்க வைக்கும். கர்ணனில் “உள்ளத்தில் நல்ல உள்ளம்” இந்தப் பாட்டைத் தழுவிவது.

மேற்கத்திய பாணியில் அமைந்த “முடு முடுகே ந தேக் முடு முடுகே” ஸ்ரீ 420 - ஆஷா போன்ஸ்லே - மன்னா டே பாடிய பாடல் திரை இசையில் புதிய பாணி. அதன் சாயலில் அமைந்த தமிழ் பாடல்கள் பல (கண்போன போக்கிலே, இதுவேறுலகம், கொடுத்து பார் உண்மை அன்பை)

மலையாள செம்மீனில் “மானஸ மைனு வரு” சலீல் செளத்ரி இசையில் மன்னா டே அற்புதம்.

மன்னா டேயின் குரல் பனிப்பாறையாக உறையும், கங்கையாகப் பெருக்கெடுக்கும், நிலவாகிக் குளிர்விக்கும், கருணையாக உஹ்றெடுக்கும், காதலாகக் கொஞ்சும், கம்பீரமாக கர்ஜிக்கும். இவரது குரல்விசை வேறெந்த திரைப்படாட்களும் நெருங்கியதில்லை.

நவம்பர் 19 தோழர் நாபாவின் பிறந்தநாள்



இந்திய - இலங்கை ஒப்பந்தத்தினடிப்படையில் அமைந்த அதிகாரப்பரவலாக்கல் திட்டத்தை அதனை தீண்டுவார் யாரும் இல்லாத காலத்தில் -1987 இல்- அதுபற்றிய குழப்பங்கள் தடுமாற்றங்கள், அகத்திலும்-புறத்திலும் நிலவிய காலத்தில் அதனை முன்னெடுத்துச் செயற்படுத்த வேண்டும் என்று சிந்தித்த யதார்த்தமான திட உறுதி கொண்ட புரட்சியாளன்.

சக போராட்ட இயக்கங்கள், முற்போக்கு சத்திகளுடன் சமூகங்களுடன் ஐக்கியம், சர்வதேச சகோதரத்துவம் எமது சமூகத்தில் நிலவும் சாதி, பால், பிரதேச, வர்க்க ரீதியான ஒடுக்குமுறைகள் பற்றிய ஆழமான பிரக்கோபுடன் பிரச்சினைகளை அணுகிய மனிதநேயன்.

அவருடைய முயற்சிகள், கனவுகள் நனவாகியிருந்தால் அதற்கு சரியான ஒத்துழைப்பு எமது சமுதாயத்தில் கிடைத்திருந்தால் இத்தனை பேரழிவுகளை எமது மக்கள் சந்தித்திருக்கமாட்டார்கள். வரலாறு தியாகிகளை தற்காலிகமாக மறந்தாலும் அது தன்னைச் சரிசெய்யும் என்றே கருதுகிறேன்.

இந்திய சுதந்திர இயக்கம் -நவ இந்தியாவைக் கட்டியெழுப்புவதில் ஜவஹர்லால் நேரு போன்ற தலைவர்களின் பங்களிப்பை நிந்தனை செய்ய அல்லது இருட்டடிப்புச் செய்ய சில சத்திகள் இன்றளவில் முயல்கின்றன. அது முயன்றாலும் முடியாது. வரலாற்றை அழித்தல்- திருத்தல் செய்ய முடியாது.

அதே போலத்தான் எம்மளவில் தோழர் நாபா போன்றவர்களின் பங்களிப்பும்.

தற்காலிக பின்னடைவுகள் இருந்தாலும் எதிர்கால வரலாறு அதனைப் பேசும்.

சக சமூகங்களுடன் நட்புறவார்ந்த விரிந்த பார்வை கொண்ட தலைவர்கள் அருகி விட்டார்கள். இன்று பெரும்பாலும் அதிகார அகங்காரம் கொண்டவர்களும், திருடர்களும், மத-இனவாத ஆசாடபூதிகளும் தானே ஆதிக்கம் செலுத்துகிறார்கள். “பேயரசு செய்தால் பிணம் தின்னும் சாத்திரங்கள்” என்பார்கள்.

இந்த ஆசாட பூதிகளின் அரசியல் காலாவதியாகும் காலம் வெகு தூரத்தில் இல்லை. தோழர் நாபாவும் வாழ்வை அர்ப்பணித்த எமது சமூகத்தின் அனைத்து தியாகிகளையும் வரலாறு ஒரு நாள் விடுதலை செய்யும்.

தோழர் நாபாவின் மறைவிற்கு படுகொலை செய்யப்பட்ட முன்னாள் பாரதப்பிரதமர் ராஜிவ் காந்தி விடுத்த இரங்கல் செய்தியில் எனது தயாரும் நாபாவும் ஒரே இலட்சியங்களுக்காகவே போராடினார்கள். ஒரே மாதிரியான மரணத்தை எதிர் கொண்டார்கள் என்று தெரிவித்திருந்தார்.

நாபாவின் பாரம்பரியம் வெவ்வேறு வகையில் அரசியல், சமூக, இலக்கியத் தளங்களில் இலங்கையிலும் புலம்பெயர் தளத்திலும் இன்றளவில் எமது சமூகத்தில் நிலவுகிறது. நாம் நாபா வழியினர் என்ற பெருமித உணர்வு கொண்டவர்கள் இருக்கிறார்கள். அது இயக்க குறுகிய எல்லைகளைக் கடந்தது. அது உலகளாவியது. அதை யாரும் அழித்து விட முடியாது. அது தன்னை நிலை நிறுத்தும்.

- சுகு-ஸ்ரீதரன் -

எத்தனையோ அவசரச் சட்டங்கள் போடுகிறார்கள். எத்தனையோ புது வரிகள் விதிக்கிறார்கள். இந்தத் தீபாவளியைத் தடுப்பதற்குச் சட்டமோ, தீபாவளி கொண்டாடுவதற்கு வரியோ போடுவதற்கு ஓர் ஏற்பாடும் செய்யாமலிருப்பதுதான் ஆச்சரியமாய் இருக்கிறது அல்லது தீபாவளியாவது மஹோதயம், அர்த்தோதயம் போல் பல வருடங்களுக்கு ஒருமுறை வரக்கூடாது? வருஷம் தவறினாலும் இந்தத் தீபாவளி தவறுவதில்லை. புது அரசியல் திட்டத்திலாவது இதைப் பற்றிக் கொஞ்சம் தீவிரமாய்க் கவனிக்க வேண்டும். ரூபாயோடு சேர்த்து இதன் மதிப்பைக் குறைத்தாவது, தீபாவளி முதல் நாள் இரவில் ஆரம்பிப்பதை நிறுத்தி மாலை ஆரம்பித்து உடனே முடித்து விடும்படியாவது செய்ய வேண்டும்.

என்மேல் கோபப்பட்டுப் பயனில்லை. இந்தத் தீபாவளியால் ஏற்படும் தொல்லைகள் எனக்குத் தெரியும். ஏன்.. இந்தத் தீபாவளியில் தொல்லைப்படாதவர்கள் ஒருவருமே இல்லை என்று சொல்லலாம். பெற்றோர்கள் தொல்லை சொல்ல வேண்டியதில்லை. குழந்தைகளுக்குப் பட்டாசு, வாணம் தினுசுகள் வாங்கிக் கொடுப்பதற்குள் அவர்கள் படும்பாடு யுத்த காலத்தில் தளவாடசப்ளை மந்திரியின் வேலையை ஒரு வெறும் விளையாட்டாகச் செய்துவிடும்.

பத்திரிகையாசிரியரின் தொல்லைகளோ சொல்ல வேண்டியதில்லை. ஒரு தீபாவளி கழிந்ததுமே அடுத்த தீபாவளிக்கு மலர் தயாரிப்பதைப் பற்றி யோசிக்க வேண்டும்! நடுவில் எத்தனையோ மற்ற பண்டிகை மலர்கள், தலைவர்கள் ஜயந்தி மலர்கள், நினைவு மலர்களைப் போட வேண்டும்.



தீபாவளித் தொல்லை!

(‘கின்னும் சில வியங்கள்’ நூலில் எழுத்தாளர் சிட்டி)

யாழ்.கைதடி விக்னேஸ்வரா வித்தியாலயத்தின் சாதனை மாணவர்கள்



Match winners 2013

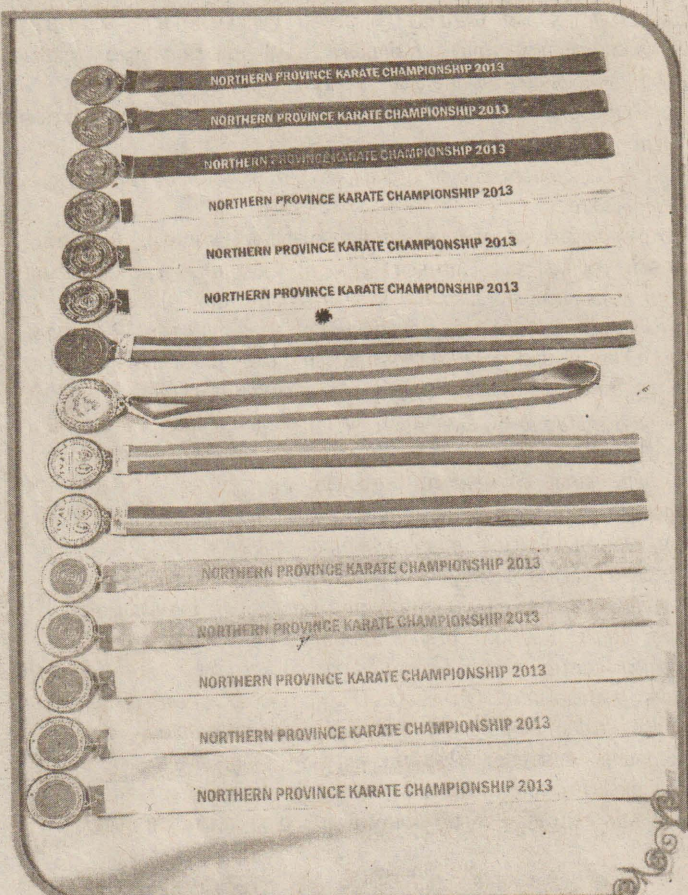

Vigneswara maha Vidyalayam
Kaithadi

மாகாணமட்டத்தில் நான்கு தங்கப்பதக்கம் வென்ற பாடசாலை மாணவன செல்வன் மு.முரளிதரன்.

தேசிய மட்டபோட்டிகளுக்கு பயிற்றுவிக்கும் கராத்தே பயிற்சியாளர் சன்செய எஸ்.விஜயராஜ் பயிற்சி அளித்து வருகின்றார். பாடசாலைப் போட்டிகளில் இவ்வாண்டு மாகாண மட்டத்தில் கிரண்டு தங்கம், வெண்கலம், வென்றபடியால் உடற்கல்வி ஆசிரியராக நீங்கள் அவர்கள் நியமிக்கப்பட்டு சிறப்பாக செயற்படுகிறார். மற்றும் அனைத்து ஆசிரியர்களும் பூரண ஒத்துழைப்பு நல்கி வருகின்றமையாலே இந்த வெற்றியை இலகுவாகப் பெறமுடிந்தது.

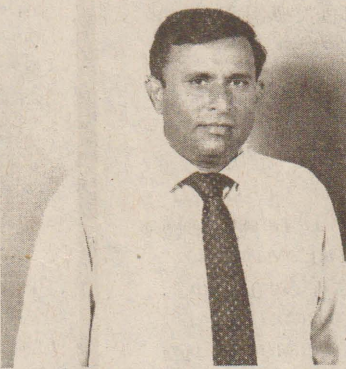

அதிபர் திரு.சுந்தரமூர்த்தி சிவானந்தன்

இதுவரை ஆசிரியராக தீவக கல்வி வலயம், யாழ்ப்பாணக்கல்வி வலயம் தற்போது தென் மராட்சி கல்வி வலயத்தில் யாழ். நாவற்குழி மகாவித்தியாலயத்தில்

ஆசிரியராக கடமையாற்றி இவ்வாண்டு 18.01.2013 அன்று அதிபர் போட்டிப் பரீட்சையின் மூலம் பதவி உயர்வு பெற்று முதலாவது பாடசாலையை பொறுப்பேற்று இப் பாடசாலையை நடத்தி வருகின்றமை குறிப்பிடத்தக்கது. இவர் ஆசிரியராக இருந்தபோது விளையாட்டு பயிற்சியாளராகவும், பொறுப்பாசிரியராகவும் கடமையாற்றினார்.

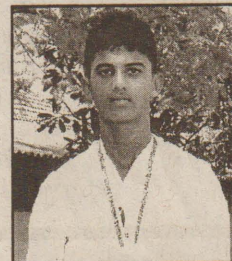

செல்வன் மு.மனாசே

கராத்தே (குமித்தி)

- வெள்ளிப்பதக்கம் (மாகாணம்)



செல்வன் மு.முரளிதரன்

நீளம் பாய்தல்

- தங்கப்பதக்கம் (மாகாணம்)

தத்திமிதித்து பாய்தல்

- தங்கப்பதக்கம் (மாகாணம்)

கராத்தே (குமித்தி)

- தங்கப்பதக்கம் (மாகாணம்)

அமைசோர் இளையோர் போட்டி

- யாழ். மாவட்டம் தங்கப்பதக்கம்



செல்வன் பா.ராஜீதரன்

கராத்தே (குமித்தி)

- வெள்ளிப்பதக்கம் (மாகாணம்)



செல்வன் க.தருசாந்

- தங்கப்பதக்கம் (மாகாணம்)

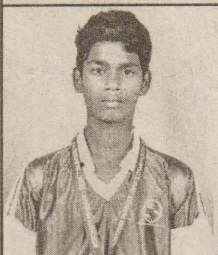

ர.ஹரி

கராத்தே (குமித்தி)

- வெண்கலப்பதக்கம் (மாகாணம்)



செல்வி கி.இனுசியா

கராத்தே (குமித்தி)

- தங்கப்பதக்கம் (மாகாணம்)



செல்வி சி.சியானி

கராத்தே (குமித்தி)

- தங்கப்பதக்கம் (மாகாணம்)



செல்வன் ர.கரன்

கராத்தே (குமித்தி)

- தங்கப்பதக்கம் (மாகாணம்)

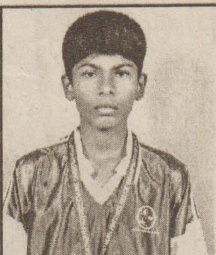

ச.ரதூசன்

கராத்தே (குமித்தி)

- வெண்கலப்பதக்கம் (மாகாணம்)

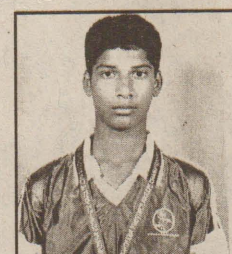

அ.கிஷான்

கராத்தே (குமித்தி)

- வெண்கலப்பதக்கம் (மாகாணம்)



செல்வி ம. மதுரிக்கா

கராத்தே (குமித்தி)

- வெள்ளிப்பதக்கம் (மாகாணம்)

- வெண்கலப்பதக்கம் (மாகாணம்)

இவ்விளையாட்டு சாதனைக்கு பயிற்றுவிப்பாளராக யாழ். இந்துக்கல்லூரி உடற்பயிற்சி ஆசிரியர் எஸ். திருமாறனும், தென்மராட்சி கல்விவலய உடற்கல்வி ஆசிரிய ஆலோசகர் எஸ். ஸ்ரீகாந்தனும் பலவகையில் பக்கபலமாகநின்று தொழிற்பட்டார்கள் இவர்களைத்தவிர தென்மராட்சி உடற்கல்வி உதவிக்கல்விப்பணிப்பாளர் எஸ். சிவகுமார் மற்றும் கல்விப்பணிப்பாளர் மற்றும் யாழ். கல்வி வலய உடற்கல்வி உதவிக்கல்விப்பணிப்பாளர்கள் சண்தயாளன், போன்றோர் மற்றும் பழைய மாணவர்கள் தொடர் ஊக்கம் வழங்கினர் என்பதும் குறிப்பிடத்தக்கது.

(தொகுப்பு: - அஜியந்தன் - 51)

இரத்ததானம்



இலங்கை செஞ்சீலுவைச் சங்கம் யாழ். கிளைக்குட்பட்ட நெடுந்தீவுப் பிரிவினால் கடந்த 19ஆம் திகதி யாழ். போதனாவைத்தயசாலை இரத்த வங்கியில் நெடுந்தீவுப் பிரிவு தொண்டர்கள் இரத்த தானம் வழங்கினர். இதில் இலங்கை செஞ்சீலுவைச் சங்க யாழ். கிளைத் தலைவர் கு.பாலகிருஷ்ணன், யாழ். கிளைப் பொருளாளரும், மற்றும் நெடுந்தீவுப் பிரிவின் செயலாளருமாகிய எ.அருந்தவசீலன் ஆகியோர் கலந்து கொண்டனர். (பா)

கொடிகாமம் ஊரெல்லை வீதியை செப்பனிடுமாறு கோரிக்கை

(கொடிகாமம்)
சாவகச்சேரி பிரதேச சபைக்குட்பட்ட குடமியன், கொடிகாமம் வடக்கு ஊரெல்லை வீதியினை திருத்தித்தருமாறு பிரதேச மக்கள் கோரிக்கை விடுத்துள்ளனர். குடமியன், கொடிகாமம் வடக்கு குதியைச் சேர்ந்த 100 இற்கு மேற்பட்ட குடும்பங்கள் இந்த வீதியினைப் பயன்படுத்துவதாகவும் தெரிவிக்கின்றனர்.
சம்பந்தப்பட்ட அதிகாரிகளிடம் பலமுறை எடுத்துக்கூறியபோதிலும் இதுவரையில் நடவடிக்கை எடுக்கவில்லையெனவும் கடும் விசனம் தெரி

விக்கின்றனர்.
மேலும் இந்தப் பகுதியில் உற்பத்தி செய்யப் படும் விவசாய உற்பத்திப் பொருட்களை கொடிகாமம் சந்தைக்கு கொண்டு செல்ல இந்த வீதியே மிகவும் முக்கியமான பாதையாக விளங்குகின்றது.
எனவே சம்பந்தப்பட்ட அதிகாரிகள் உடன் கவனமெடுத்து குடமியன் கொடிகாமம் ஊரெல்லை வீதியினைத் திருத்த நடவடிக்கை எடுக்க வேண்டுமென சம்பந்தப்பட்ட பகுதி மக்கள் கோரிக்கை விடுத்துள்ளனர். (130)

முதியோர் செயலக அலுவலர்கள் முதியோர்களை பார்வையிட்டனர்

(திருநெல்வேலி)
தேசிய முதியோர் செயலக உத்தியோகத்தர் களினால் யாழ். மாவட்டத்தில் உள்ள சில முதியோர் இல்லங்கள் பார்வையிடப்பட்டன.
கைதடி நவீலப் பாடசாலை, தொழிற்பூங்கா, இணுவில் மகிழ்ச்சி முதியோர் இல்லம், தொல்புரம் சிவபூமி முதியோர் இல்லம் போன்ற இடங்களை இவர்கள் பார்வையிட்டனர். மாற்றுத் திறனாளிகளுக்கு உதவும் பொருட்டும் இவர்களது ஜீயம் அமைந்திருந்தது.

முதியோர்களுடன் கலந்துரையாடி அவர்களுடைய அடிப்படைத் தேவைகளைக் கண்டறிந்து அவர்களுக்கான வசதிகளைச் செய்யும் பொருட்டு அறிக்கை தயாரித்து வடமாகாண சமூக சேவைகள் திணைக்களத்தினூடாக தேசிய முதியோர் செயலகத்துக்கு அனுப்பி வைக்குமாறு கேட்டுக்கொள்ளப்பட்டுள்ளது.
இதற்காக ஒதுக்கப்பட்ட நிதி இவ்வாண்டிலேயே செலவு செய்யப்பட்டு வேலைகளும் நிறைவேற்றப்படவுள்ளதாக தெரிவிக்கப்பட்டுள்ளது. (137)

வெள்ளி நற்சந்தனை...

வழிகாட்டும் திருமந்திரம்

இந்து சாஸ்திரங்கள் அனைத்தும் சரீரத்தின் நிலையாமையை வலியுறுத்திச் சொல்லாமல் இருப்பதில்லை. நம்முடைய உடல் அழியக் கூடியது. அதில் குழுகுந்திருக்கும் ஆத்மாமட்டும் தான் அழிவில்லாதது.
ஒருவன் மிக உயர்ந்த பதவியை வகிக்கின்றவனாக இருக்கலாம் அல்லது மிகப்பெரிய சொத்துக்கு சொந்தக்காரனாக இருக்கலாம். அவன் எவ்வளவு உயர்ந்தவனாக இருந்தாலும், எவ்வளவு செல்லாக்குப் பெற்றவனாக இருந்தாலும், ஒருநாள் இறந்து போக வேண்டியவனே! இதைத் திரும்பத் திரும்பச் சொல்லுவதால் பெரிய பலன் ஒன்றும் விளைந்து விடாது. இதை அப்படியே ஒருவன் அர்த்தம் செய்து கொண்டு விடுவானே ஆனால், என்றைக்கோ ஒருநாள் இறக்கத்தானே போகிறோம் இருக்கின்ற வரையில் அனுபவித்துப் பார்த்து விடுவோமே என்று தவறான காரியங்களில் ஈடுபட்டு விடக்கூடும். இது மிகப் பெரிய சமூகக் கேட்டில் போய் முடிந்து விடும்.
ஆகவே திருமூலர் வாழ்க்கையைப் பற்றிச் சொல்லுகின்ற போது எதிர்மறை எண்ணங்களால் வாழ்க்கையை அமைத்துக் கொண்டு விடக்கூடாது என்று எச்சரிக்கை செய்கின்றார். நாம் இந்த உடலை எடுத்திருப்பது முத்தி அடைவதற்கு ஒரு நல்ல வாய்ப்பு. ஆகவே இந்த உடலை ஆரோக்கியமாக வைத்திருப்பதன் மூலம் அவ்வாய்ப்பை முழுமையாகப் பயன்படுத்திக் கொள்ள வேண்டுமே தவிர, தகாத காரியங்களுக்கு

உடலைக் கருவியாக்கி அதைப் பாழ்படுத்தி விடக்கூடாது.
வாழ்க்கை நிலையில்லாதது. மரணம் எந்தச் சமயத்திலும் நேரலாம் என்பதால், விரைந்து ஆன்மீகப் பக்குவம் பெற்று தெய்வீகப் பேராசனத்ததை அனுபவிக்க நம்மைத் தயார்ப்படுத்திக் கொள்ள வேண்டும். ஆகவே வாழ்க்கையை இறைவழிபாட்டுக்கான வாய்ப்பாகக் கருதி ஒரு நிமிடத்தைக் கூட வீணாக்காமல், அவனுடைய பணியில் ஈடுபடவேண்டும்.
திருமூலரின் திருமந்திரம் வெறும் யோக சாஸ்திரம் அல்ல. வாழ்க்கைக்கு வழிகாட்டும் அரிய பெரிய பேருண்மைகள் அதில் நிறைய அடங்கி இருக்கின்றன.
புராணக் கதைகளைச் சொல்லும் போது வெறும் கதைகளைச் சொல்லிப் பயன் இல்லை. கதைகளுக்குப் பின்னே உள்ள ஆன்மீக உண்மையை விளக்கிச் சொல்ல வேண்டும். உதாரணமாக, சிவபெருமான் முப்புரத்தை எரித்தார் என்று சொல்லுகின்ற போது, கடவுளின் அருள நம்முடைய ஆன்மாவைப் பற்றிக் கொண்டுள்ள முப்பெரும் தீமைகளை அழித்துவிடும் ஆற்றல் படைத்தது என்று தான் பொருள் கொள்ள வேண்டும்.
திருமந்திரம் வழிகாட்ட வாழ்க்கையைப் பயனுடையதாக ஆக்கிக் கொள்வோம்.

**சொல்லின் சொல்வர்
இரா.செல்வமடிவேல்**

பதிவிறக்கப் பெட்டகம்

மனித வரலாற்றில் கவிதை/பாடல் வழுவம் என்பது பல ஆயிரம் ஆண்டுகளுக்கு முன்பிருந்தே இருந்து வருகிறது என்றாலும் 1000 ஆண்டுகளுக்கு முன்புதான் உலகின் முதல் நாவல் எழுதப்பட்டது. எழுதியவர் Murasaki Shikibu என்ற ஜப்பானியப் பெண். அந்த நாவலின் பெயர் The Tale of Genji. அதிலிருந்து தான் 'நாவல்' என்ற ஒரு புதிய genre இலக்கியத்தில் வழக்கத்துக்கு வந்தது. (அதற்குப் பிறகு 600 ஆண்டுகள் கழித்து செர்வாந்தெஸ் எழுதிய தோன் கெஹோத்தே-வும் (Don Quixote) இன்று உலகப் பிரசித்தி பெற்ற நாவலாகத் திகழ்கிறது.)

பெருங்கதையாடல் (grand narratives) என்பது பன்முகத் தன்மையை மறுத்து எல்லா வித்தியாசங்களையும் உள்ளடக்கிய ஒரு முழு முற்றான உண்மையை (Absolute Truth) - எல்லோருக்கும் பொதுவான பிரபஞ்ச உண்மையை - முன்வைக்கிறது. ஆனால் எதார்த்த உலகில் அப்படி எதுவும் இல்லை. உலக வாழ்க்கை குழப்பத்தில் (chaos) இருக்கிறது; ஒழுங்கற்ற இருக்கிறது. ஒவ்வொரு தனி மனிதனும் ஒவ்வொரு அனுபவத்தைக் கொண்டவனாக இருக்கிறான். அவர்களின் மொழி, கலாசாரம், உணவு, கடவுள், காழம் எல்லாமே வேறு வேறாக இருக்கிறது. இந்த வித்தியாசத்தைப் புரிந்து கொள்ளாமலும், அங்கீகரிக்காமலும் போவதால்தான் மனிதர்கள் ஒருவரை ஒருவர் வெறுக்கிறார்கள் கொலை செய்து கொள்கிறார்கள். மனித சிந்தனையின் வரலாற்றில் பின்நவீனத்துவம்தான் இதை மிகச் சரியாக சுட்டிக் காட்டி விளக்கியது. (பார்க்கவும்: Jean-Francois Lyotard எழுதிய The Postmodern Condition: A Report on Knowledge.) இந்த அர்த்தத்தில்தான் பின்நவீனத்துவம் என்பது ஒரு இலக்கிய வகை (genre) அல்ல; மனிதர்களுக்குள் நிலவும் அதிகார அமைப்பை விளக்கும் ஒரு சிந்தனை முறை என்று சொல்லப்படுகிறது. இதை உள்வாங்கிக் கொண்டு புனைகதைகளை எழுதியவர்களே நவீனத்துவ காலகட்டத்தைத் தாண்டியவர்களாகக் கருதப்படுகிறார்கள்.

ஆனால் இங்கே ஒரு பிரச்சினை இருக்கிறது. எண்பதுகளில் தமிழில் சிலர் பின்நவீனத்துவக் கோட்பாடுகளை மட்டும் படித்து விட்டு புனைகதைகளை எழுத முயன்ற போது அது வெறும் விபத்தாகவே முடிந்தது. பின்நவீனத்துவம் குறித்து எதுவுமே தெரியாத பத்தாம் பசவி எழுத்தாளர்களே எள்ளி நுகையாடும் அளவுக்கு அந்தப் 'பின்நவீனத்துவப்' பழம்பாளிகளின் எழுத்து தோற்றுப் போனது.

இந்தா பியூ, கதை என்று கொடுப்பதல்ல பின்நவீனத்துவப் பிரதிகள். "நான் கொடுக்கிறேன் நீ பெற்றுக் கொள்" எனப் பதான அதிகார மையம் கொண்ட பிரதிகளுக்கு மாறாக, வாசகரின் சிருஷ்டிகரத்தன்மைக்கு இடம் கொடுத்து, பிரதியின் வாசல்களைத் திறந்து வைத்து எப்போதும் புதுப் புதுகதைகளை உருவாக்கிக் கொண்டே இருக்கும் ஒரு மாஜிக் வெளியாகத்திகழ்வவை பின்நவீனத்துவப் பிரதிகள். இதைத் தான் லியோதார் petits récits (குட்டிக் கதைகள்) என்று சொல்கிறார். பின்நவீனத்துவப் பிரதியில் வாசகனும் அந்த வாசிப்பினூடேயே ஒரு எழுத்தாளனாக மாறுகிறான்.

பின்நவீனத்துவப் பிரதியின் இன்னொரு அம்சம், வாசிப்பின் இன்பம். Roland Barthes கூறிய Pleasure of the Text. சமகாலத் தமிழ் இலக்கியம் வாசகர்களிடம் சரியாகப் போய்ச் சேராததற்கான பல காரணங்களில் ஒன்று, அந்த எழுத்தை வாசிப்பது மிகவும் இம்சையாக இருக்கிறது என்பதாகும். வேண்டுமென்றே வரவழைக்கப்பட்ட திருகல் மொழியில் எழுதினால் அது இலக்கியம்; புரிகிறாற்போல் எழுதினால் இலக்கியம் அல்ல என்பதாக ஒரு கருத்து இலக்கியச் சூழலில் பல ஆண்டுகளாக நிலவி வருகிறது.

இப்போது நாம் பின்நவீனத்துவத்தையும் தாண்டிய காலகட்டத்தில் வாழ்கிறோம். கணனியின் பயன்பாடு உச்சத்தில் இருக்கும் காலம் இது. மொழியில் சொல்லவொண்ணாத மாற்றங்களை நிகழ்த்தியிருக்கும் ஃபேஸ்புக், டுவிட்டர் போன்றவை புனைகதை என்ற வழுவத்தை எப்படிப்பாதிக்கும்? இதைக் கோட்பாட்டு ரீதியாக Digimodernism என்று வகைப்படுத்துகிறார் Alan Kirby. Digimodernism என்றால் என்ன? கிரீயின் வார்த்தைகளில் சொன்னால் புதிய தொழில்நுட்பங்களினால் ஏற்படும் கலாசார பாதிப்பு. கலை இலக்கியத்தில் கணனியின் பாதிப்பு. பின்நவீனத்துக்கும் பிறகான cultural paradigm. - சாரு நிவேதிதா

மக்கள் நலனை கவனிக்காத கிரி.கரைச்சி பிரதேச சபை



கரைச்சி பிரதேச சபைக்கு பாரியளவில் நிதிவருமானங்கள் கிடைத்து வரும் நிலையில் இப் பிரதேச சபை மக்கள் நலன் சார்ந்த பணிகளை முன்னெடுப்ப தில்லையென ஈ.பி.டி.பி நாடாளுமன்ற உறுப்பினரும், நாடாளுமன்றக் குழுக்களின் பிரதித் தலைவருமான முருகேசு சந்திர குமார் தெரிவித்துள்ளார்.

நேற்றுமுன்தினம் கிளிநொச்சி கூட்டுறவாளர் மண்டபத்தில் பாரம் பரிய கைத்தொழில்கள் மற்றும் சிறு தொழில் முயற்சி அபிவிருத்தி அமைச்சர் டக்ளஸ் தேவானந்தா தலைமையில் நடைபெற்ற கிளிநொச்சி மாவட்ட அபிவிருத்தி குழுக் கூட்டத்தில் கலந்துகொண்டு உரையாற்றும் போதே அவர் இவ்வாறு தெரிவித்துள்ளார்.

அவர் மேலும் தெரிவிக்கையில்,

கிளிநொச்சியில் கரைச்சி பிரதேச சபைக்கே அதிக நிதிவருமானங்கள் கிடைக்கின்றன கட்டடங்கள் வரி, வருமானவரி, விற்பனை வரி, நில வாடகை, உரிமக்கட்

டணம், இறைச்சிக்கடைகளின் ஏலத்தில் கிடைக்கும் வருமானம், இதனைத் தவிர நீதிமன்றம் மூலம் கிடைக்கும் நிதி வருமானம் என அதிக வருமானங்கள் கிடைக்கப் பெறுகிறது, கடந்தாண்டு நிதி அறிக்கையின்படி நான்கு கோடியே 85 இலட்சத்து 20 ஆயிரத்து 669 ரூபா நிலையான வைப்பில் உள்ளது. அத்தோடு கடந்தாண்டு நீதிமன்றம் மூலம் 48 இலட்சத்து 14 ஆயிரத்து 733 ரூபா வருமானம் கிடைத்துள்ளது எனவே இந்த நிலையில் கிளிநொச்சி நகரை இருளில் வைத்திருப்பது நியாயமற்றது.

வீதி விளக்குகளை பராமரிப்பதாக இலங்கை மின்சார சபையுடன் கரைச்சி பிரதேச சபைத் தலைவரும், செயலாளரும் கையொப்பம் இட்டு ஒப்பந்தம் செய்து கொண்டுள்ள நிலையில் அப்படியே தமக்குத் தெரியாது என அப்பிரதேச சபை பொதுமக்கள் மத்தியில் பொய் கூறி மக்களை இருட்டில் வைத்து ஏமாற்றி வருகின்றது.

மேற்படி பிரதேச சபையின் கீழ் பொருளாதார அபிவிருத்தி அமைச்சினால் கட்டிமுடிக்கப்பட்ட இரண்டு சந்தைகள் இதுவரை செயற்படுத்தப்படாமல் கட்டடக் காலிகள் தங்குமிடமாக இருக்கின்றது.

இவற்றை ஒழுங்கான முறையில் பயன்படுத்தினால் மேலும் வருமானம் பெற இயலும் மக்கள் நலன் சார்ந்த திட்டங்களை முன்னெடுக்க இவர்கள் தயாராக இல்லாததன் காரணமாகவே இப்படி நடந்து கொள்வதாக அவர் மேலும் தெரிவித்துள்ளார்.

இக்கூட்டத்தில் வடக்கு மாகாண பிரதம செயலாளர் விஜயலட்சுமி, கிளிநொச்சி அரசு அதிபர் திருமதி ருபவதிகேதீஸ்வரன் உள்ளிட்ட வடக்கு மாகாணத்தின் அனைத்து அமைச்சின் செயலாளர்கள் பிரதேச செயலாளர்கள் பிரதேச சபை செயலாளர்கள் உள்ளிட்ட உயரதிகாரிகள் கலந்துகொண்டனர்.

மாற்று ஆற்றலுடையோர் தின வலிகாம வயை போட்டி முடிவுகள்

மாற்று ஆற்றலுடையோர் தினத்தை முன்னிட்டு வலிகாம வலய மட்டப் பாடசாலைகளுக்கு கிடைக்கிற நடைபெற்ற போட்டிகளின் முடிவுகள் வெளியிடப்பட்டுள்ளன. போட்டிகளில் முதல் மூன்று இடங்களைப் பெற்றவர்களின் பெயர், விபரம் வருமாறு, தனி நடனம், பிரிவு - 1, அ.அன்பரசி, (யா/மாதகல் சென். தோமஸ்), செ.சானுஜா, (யா/ஆணை. ரோகதகபாடசாலை), பி.கனிஸ்ரா, (யா/இணுவில் மத்

மதுபோதையில் சென்ற சாரதி கைது

கிளிநொச்சி நகர் பகுதியில் மதுபோதையில் வரி அனுமதி, காப்புறுதி, சாரதி அனுமதிப்பத்திரம் எதுவுமற்றி வாகனத்தைச் செலுத்திச் சென்ற சாரதியை கிளிநொச்சி பொலிஸார் கைது செய்துள்ளனர்.

நேற்று முன்தினம் புதன்கிழமை குறித்த சாரதியை பொலிஸார் கைதுசெய்து நேற்று கிளிநொச்சி மாவட்ட நீதிமன்றில் ஆஜர்ப்படுத்தினர். வழக்கை விசாரணை செய்த நீதிபதி குறித்த சாரதியை எதிர்வரும் 23ஆம் திகதிவரை விளக்கமறியலில் வைக்குமாறு உத்தரவிட்டார். (கே)

வயல் நிலங்களில் அத்துமீறி சுட்டடங்கள்

(யாழ்ப்பாணம்) குடா நாட்டில் வயல் நிலங்களில் அத்து மீறி சுட்டடங்கள் அமைக்கப்பட்டு வருவதாக சுட்டிக்காட்டப்பட்டுள்ளது.

கடந்த செவ்வாய்க்கிழமை யாழ்செயலகத்தில் இடம்பெற்ற மாவட்ட அபிவிருத்திக் குழுக் கூட்டத்திலேயே இவ்வாறு தெரிவிக்கப்பட்டது. அரியாலைப் பகுதியில் தொண்டு நிறுவனம் ஒன்றின் கட்டடமும், நாவற்குழி பகுதியில் கைத்தொழில் நிறுவனம் ஒன்றின் கட்டடமும் அத்துமீறி வயல் நிலங்களில் கட்டப்பட்டு வருவதாக சுட்டிக்காட்டப்பட்டுள்ளது.

இவ்வாறு தெரிவிக்கப்பட்டது. (இ,பா)

டது. இதனடிப்படையில் இவ்வாறான செயற்பாடுகளுக்கு விவசாயத் திணைக்களத்தின் அனுமதி பெறப்பட்டிருக்கவில்லை என இங்கு அதிகாரிகளினால் சுட்டிக்காட்டப்பட்ட நிலையில் இவற்றிற்கு எதிராக சட்ட நடவடிக்கை எடுக்கப்பட வேண்டும் என தெரிவிக்கப்பட்டது.

பொய்யான ஆவணங்கள் தயாரிக்கப்பட்டே இவ்வாறான அத்துமீறிய சம்பவங்கள் இடம்பெற்று வருவதாக விவசாய திணைக்கள அதிகாரிகளால் தெரிவிக்கப்பட்டது. (இ,பா)

அடிப்படை வசதிகளற்ற நிலையில் புதுக்குடியிருப்பு பொதுச்சந்தை

புத்தம் முடிவடைந்து புதுக்குடியிருப்பு மக்கள் தற்போது மீள்குடியேறியுள்ள நிலையில் அப்பகுதியில் பொதுச் சந்தைக் கட்டடம் இல்லாமல் சந்தையானது மரநிழலின் கீழ் இயங்குவதாக வட மாகாணசபை உறுப்பினர் வைத்திய கலாநிதி சி.சிவமோகன் குற்றம்சாட்டியுள்ளார்.

இது தொடர்பில் அவர் தெரிவித்ததாவது, இன்று புத்தம் முடிவடைந்து நான்கு ஆண்டுகள் கடந்த நிலையிலும் புதுக்குடியிருப்பு பிரதேச பொதுச்சந்தைக் கட்டடமானது அமைத்துக் கொடுக்கப்படவில்லை. இதனால் மரநிழலின் கீழே பொதுச் சந்தை இயங்கி வருகின்றது.

மழை காலம் ஆரம்பமாகியுள்ளமையால் சதுப்பு நிலத்தில் மரநிழலின் கீழ் இருந்து வியாபாரிகளும் மக்களும் சந்தையில் பெரும் சிரமங்களை எதிர்கொண்டு வருவதுடன் தமது பொருட்களை பாதுகாக்க முடியாது சிரமப்பட்டு வருகின்றனர்.

புத்தம் இடம்பெற்றுக் கொண்டிருந்த காலகட்

டத்தில் 1996 ஆம் ஆண்டு விமானத் தாக்குதல் காரணமாக முழுமையாக அழிவடைந்த இப் பொதுச் சந்தைக்கட்டடமானது இன்று வரை அமைக்கப்படவில்லை.

முல்லைத்தீவு மாவட்டத்திற்குரிய பிரதேச சபைகளுக்கு கிடைக்கும் வருமானத்தில் இப் பொதுச் சந்தையூடாகவே அதிக வருமானம் கிடைக்கின்றது.

இதனால் தமது வாழ்வாதாரத்தையும் கவனத்தில் கொண்டு புதுக்குடியிருப்பு பொதுச்சந்தைக்கு நிரந்தர கட்டடம் ஒன்றினை அமைத்துத் தருமாறு அப்பகுதி மக்கள் கோரிக்கை விடுத்துள்ளனர்.

மக்களின் தேவையையும் அவர்கள் எதிர்நோக்கும் பிரச்சினையையும் கருத்தில் கொண்டும், வடமாகாணசபை 2014ஆம் ஆண்டுக்கான தனது வரவு செலவுத் திட்டத்திலும் இது தொடர்பாக கவனம் செலுத்த வேண்டும் எனவும், இது தொடர்பில் மாகாண சபையில் தெரியப்படுத்தவுள்ளது என அவர் மேலும் தெரிவித்தார்.

கரைச்சி பிரதேச செயலக சமூக பராமரிப்பு நிலையம் திருத்தம்

கரைச்சி பிரதேச செயலக வளாகத்தில் அமைக்கப்பட்ட சமூக பராமரிப்பு நிலையமானது 2 இலட்சம் ரூபா செலவில் திருத்த வேலைகள் செய்யப்பட்டுள்ளன.

வடமாகாண சமூக சேவைகள் திணைக்களம் இதற்கான நிதியை யுனிசெப் நிறுவனத்திடமிருந்து பெற்று கரைச்சி பிரதேச செயலகத்திற்கு வழங்கியது.

சமூக பராமரிப்பு நிலையத்தின் மூலமாக வறுமைக் கோட்டிற்குட்பட்ட மக்களுக்கு சிறந்த

சேவைகள் வழங்கப்பட்டு வருகின்றன.

சமூக சேவைகள் அதிகாரி, சிறுவர் உரிமைகள் மேம்பாட்டு உதவியாளர், உளவள உதவியாளர், முதியோர் உரிமைகள் மேம்பாட்டு உதவியாளர், சமூக அபிவிருத்தி உதவியாளர் போன்றோர் பிரதேச செயலகங்களில் சமூக பராமரிப்பு நிலையங்களில் கடமையாற்றி வருகின்றனர்.

நாட்டின் ஏனைய மாகாணங்களில் சமூக பராமரிப்பு நிலையங்கள் பிரதேச செயலக வளாகத்

தில் அமையாமல் வேறு இடத்தில் அமைக்கப்பட்டுள்ளது.

அதேவேளை வடமாகாணத்தில் சமூக பராமரிப்பு நிலையங்கள் பிரதேச செயலக வளாகத்தில் அமைக்கப்பட்டுள்ளமை குறிப்பிடத்தக்கது.

பிரதேச செயலக வளாகத்தில் சமூக பராமரிப்பு நிலையம் அமைக்கப்படும் போது பொதுமக்கள் விரைவாக சேவைகளை ஒரே இடத்தில் பெறக்கூடியதாக உள்ளமை சிறந்ததென சமூக ஆர்வலர்கள் தெரிவிக்கின்றனர். (90)

யாழில் பீப்பிள்ஸ் லீசிங் கிளை திறப்பு



(யாழ்ப்பாணம்)

யாழ்ப்பாணம் மாவட்டத்தில் பீப்பிள்ஸ் லீசிங் நிறுவனத்தின் மூன்றாவது கிளை நேற்றுமுன்தினம் யாழ்ப்பாணம் லீசிங் விதியில் திறந்துவைக்கப்பட்டது. 512ஆவது படைப் பிரிவின் பிரிகேடியர் அஜித் பல்லைவல மற்றும் பீப்பிள்ஸ் லீசிங் நிறுவனத்தின் பிரதம நிறைவேற்று அதிகாரி டி.பி.குமாரகே ஆகியோர் இணைந்து இந்தக் கிளையினைத் திறந்துவைத்தனர்.

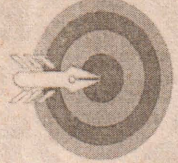

கணிதம்

க.பொ.த.(சாதாரணதர)
மாதிரிப் பரீட்சை வினாத்தாள்

Grade - 09

கல்வி முரசு

ஆசிரியர்:
S.P.சச்சீகரன்

பகுதி I

எல்லாவினாக்களுக்கும் விடைஎழுதுக.

- ஒருபேனையின் விலை ரூ 11.50 ஆயின் 7 பேனையின் விலையாது?
- தீர்க்க $2^5 = 5$
- 0.00156 ஐ விஞ்ஞானமுறைக் குறிப்பிட்டில்தருக.
- சுருக்குக $2\frac{2}{3} - \frac{3}{4}$ இன் $\frac{6}{23}$
- 7 cm ஆரையுடையவட்டமொன்றின் மிகப்பெரியநாணின் நீளம் யாது?

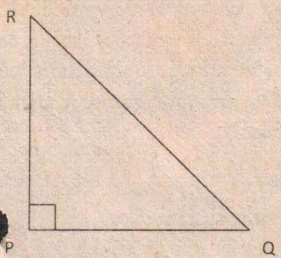
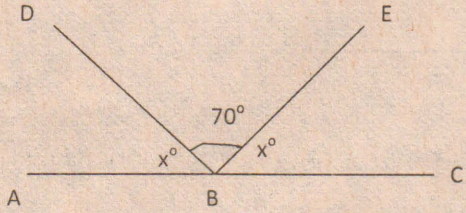

- 6) தரப்பட்டுள்ள உருவில் ABC ஒருநேர்கோடுஆகும். X° இன் பருமன் யாது?
- 7) தரப்பட்டுள்ள உருவில் $PQ=15\text{cm}$, $QR=17\text{cm}$ எனின்
 - PR இன் நீளத்தைக் காண்பதற்கானபைதகரசின் தொடர்பினைப்பெறுக?
 - அதனைத் தீர்த்து PR இன் நீளத்தைக் காண்க?

- 8) ஒழுங்கானபல்கோணிஒன்றின் அகக்கோணம் ஒன்றுக்கும் புறக்கோணம் ஒன்றுக்கும் இடையிலானவிகிதம் 3:1 ஆகும்.

- புறக்கோணம் ஒன்றின் பருமன் யாது?
- பல்கோணியின் பக்கங்களின் எண்ணிக்கையாது?

- 9) கனவுருவடிவான நீர்த்தாங்கிஒன்றின்நீளம்,அகலம்,உயரம் முறையே 250cm, 200cm, 100cm ஆகும்.

- இத் தாங்கியில் கொள்ளக்கூடியநீரின் கனவளவை m^3 இல் தருக.
- இத் தாங்கியில் கொள்ளக்கூடியநீரின் அளவைலீற்றரில் தருக?

- 10) வீமன் வங்கிஒன்றில் இருந்து10%எளியவட்டிக்கு ரூ 12000 ஐக் கடனாகப் பெற்றார்.

- இரண்டுஆண்டுமுடிவில் செலுத்தவேண்டியவட்டியாது?
- ரூ 18000 ஐ செலுத்திகடனில் இருந்துவிடுபடுவாராயின் எடுத்தகாலத்தைக் காண்க.

11.

PQRS என்பதுஒருசதுரம் ஆகும்.

- Y ஐக் காண்க.
- ΔPQT இன் சுற்றளவ்யாது?

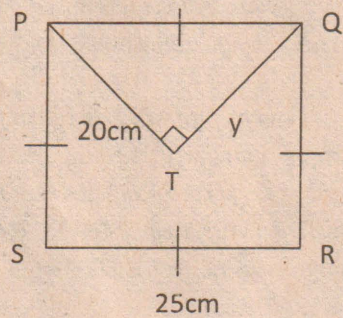

- 12) 1:50000 எனும் அளவிடையில் வரையப்பட்டதேசப்படத்தில் P, Q எனும் இரு

நகரங்களுக்கிடையிலான தூரம் 8cm ஆயின் அவ் இரு நகரங்களுக்கிடையிலான உண்மைத் தூரத்தை Km இல் தருக.

- 13) $V^2 = u^2 + 2fs$ எனும் சூத்திரத்தில் S ஐ எழுவாயாக்குக.

- 14) 60kmh^{-1} எனும் கதியில் செல்லும் ஒருவான் 5 மணித்தியாலத்தில் சென்ற தூரம் யாது?

- 15) காரணிஅறிவைக் கொண்டுசுருக்குக. $39 \times \frac{22}{7} - 11 \times \frac{22}{7}$

16.

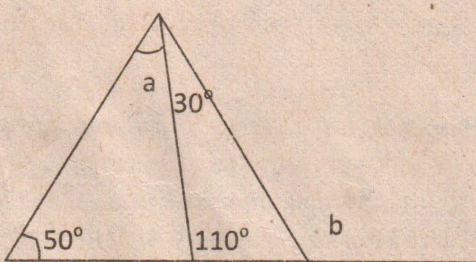

உருவில் தரப்பட்டுள்ளதரவுகளுக்கமைய a, b இன் பருமன்களைக் காண்க.

- 17) $\boxed{ON} \boxed{4} + \boxed{5} \times \boxed{8} = \boxed{\quad}$ எனும் ஒழுங்கில் சாதாரணமுறைக் கணிகருவியின் சாவிகளை இயக்கும் போதுகாட்சித் திரையில் பெறப்படும் எண் யாது?

- 18) 5, 8, 11, எனும் தொடரின்
 - முதலாம் உறுப்புயாது?

- பொதுவித்தியாசம் யாது?

- 19) அருச்சுனனுக்கு அவனது தந்தை ஜேர்மனியில் இருந்து 150 யூரோக்களை அனுப்பினார். அதனை இலங்கையில் மாற்றியபோது ரூ 24300 கிடைத்ததுஎனின் ஒருயூரோவின் இலங்கைநாணயப் பெறுமதியாது?

- 20) 50, 25, 75, 50, 100 இத் தரவுத் தொகுதியில்

- ஆகாரம் யாது?
- இடையம் யாது?

பகுதி II

முதலாம் வினாவுக்கும் ஏனையவற்றில் இருந்துநான்குவினாக்களைத் தெரிவுசெய்துமொத்தமாகஜந்துவினாக்களுக்குவிடைதருக.

01)

- இராமன் தனது எதிர்காலத்திற்கான கல்வித் தேவை கருதி முதலாம் மாதம் ரூபா 50, இரண்டாம் மாதம் ரூபா 55, மூன்றாம் மாதம் ரூபா 60 என்றவாறு பணத்தை சேமித்தான். அவ் எண் கோலமானதுபின்வருமாறுஅமையும். 50, 55, 60,.....

- இத் தொடரின் பொதுவித்தியாசம் யாது.
- ஐந்தாம் மாதம் உண்டியலில் இட்டபணம் யாது?
- இத் தொடரின் பொது உறுப்புயாது?
- அவர் ரூ 725 ஐ எத்தனையாம் மாதம் உண்டியலில் இடுவார்.
- பணம் உண்டியலில் இடத் தொடங்கியநாளில் இருந்துஒருவருடத்தின் பின் அவனதுஉண்டியலில் உள்ளமொத்தபணம் யாதாக இருக்கும்.

- வியாபாரிஒருவர் 15% இலாபம் வைத்துகுறித்தஒருபொருளை ரூ 575 இற்கு விலைகுறித்தார்.

- விற்பனையின் போதுகுறித்தவிலையில் 10% கழிவுவழங்கப்பட்ட தெனின் அப் பொருளினை விற்பனையிலையாது?
- பொருளின் கொள்விலையாது?
- விற்பனையால் கிடைத்த இலாபம் யாது?
- இலாபசதவீதம் யாது?

02)

- சுருக்குக $x + 2(x + 3)$
- காரணிப்படுத்துக. $a^2 - b^2$

- $x + y = 5$
 $x - y = 3$

எனின் x, y இன் பெறுமானங்களைக் காண்க.

- $x = 5, y = -3$ எனின்

$3x - 2y$ இன் பெறுமானம் யாது?

- $55^2 - 45^2$ இன் பெறுமானத்தைகாரணிபற்றியஅறிவைப் பயன்படுத்திகாண்க.

- சுருக்குக $2x + 6y + 4x - y$

- காரணிப்படுத்துக $x^2 + 7x + 12$

viii.

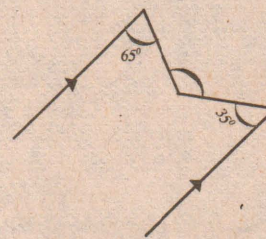

உருவில் y இன் பெறுமானம் யாது

03)

- தரம் 09 இல் கல்விப்பயிலும் மாணவர்கள் 30 பேரின் நிறைகள் பின்வருமாறு மாணவர்களின் நிறை (kg)

மாணவர்களின் நிறை(kg)	35-40	40-45	45-50	50-55	55-60
மாணவர்களின் எண்ணிக்கை	5	7	9	4	5

- இப் பரம்பலின் ஆகார வகுப்பாயிடையாது?
 - இப் பரம்பலின் இடைய வகுப்பாயிடையாது?
 - மாணவர் ஒருவரின் இடைநிறையைக் காண்க.
 - 50kg இலும் குறைந்த நிறையுடைய மாணவர்களின் மொத்த எண்ணிக்கையாது?
 - 45kg அல்லது 45 kg இலும் கூடியநிறை உடையமாணவர்களின் எண்ணிக்கை மொத்த மாணவர்களில் எத்தனை சதவீதம்.
- 1,2,3,4,5,6 என எண்ணிடப்பட்ட கோடாத தாயக்கட்டை ஒன்றை உருட்டும் போது.
 - கிடைக்கத்தக்க பேறுகளின் மாதிரிவெளி S ஐ எழுதுக.
 - இரட்டைஎண் கிடைப்பதற்கான மாதிரிவெளி X ஐ தருக.
 - ஒற்றை எண் கிடைப்பதற்கான நிகழ்தகவுயாது?

04)

i.

பின்வரும் வென்வரிப்படத்தை உபயோகித்து கீழ்வரும் வினாக்களுக்கு விடைதருக.

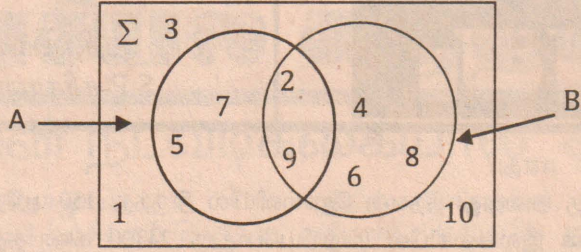

- அகிலத் தொடையை மூலகங்களாகஎழுதிக் காட்டுக.
- $(A \cup B)$ யாது
- $n(A \cup B)$ யாது
- $(A \cap B)$ யாது
- $n(A \cap B)$ யாது
- A' ஐக் காண்க
- B' ஐக் காண்க
- $(A \cup B)'$ ஐக் காண்க.

ii. பொது உறுப்பு $4n - 3$ இனால் தரப்படும் எண் கோலத்தில்

- முதல் மூன்று உறுப்புக்களையும் தருக.
- அடுத்துவரும் உறுப்புக்களுக்கிடையிலான வித்தியாசம் யாது?
- 12 ஆம் உறுப்பு யாது
- 109 என்பது இக் கோலத்தின் எத்தனையாம் உறுப்பு

2

i.

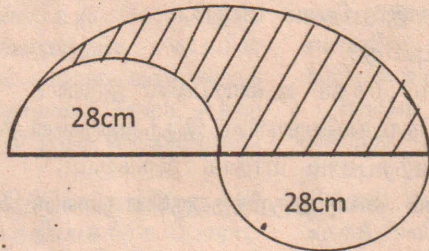

- பெரியஅரைவட்டத்தின் ஆரையாது?

- சிறியஅரைவட்டத்தின் ஆரையாது?
- பெரியஅரைவட்டத்தின் பரப்பளவையாது?
- சிறியஅரைவட்டங்களின் பரப்பளவையாது?
- நிழற்றப்பட்டபகுதியின் சுற்றளவையாது?
- நிழற்றப்பட்டபகுதியின் பரப்பளவையாது?

ii. கனவுரு வடிவான தாங்கியின் அடியின் பரப்பளவு 4000 cm^2 ஆகும். அதன் உயரம் 0.5 m ஆகும். அதில் 0.25 m உயரத்திற்கு நீர் காணப்படுகின்றது.

- தாங்கியின் கனவளவையாது?
- தாங்கியில் உள்ளநீரின் கனவளவையாது?
- தாங்கியில் உள்ளநீரின் கனவளவைவீற்றலில் தருக.
- 1நிமிடத்தில் 10 லீற்றர் நீர் வீதம் நிரப்பினால் தாங்கிமுற்றாகநிரம்பஎடுக்கும் நேரம் யாது?

06)

i.

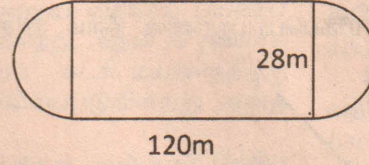

உருவில் ஓர் ஓட்டப்பாதையின் பரும்படிப்படம் காட்டப்பட்டுள்ளது.

- இவ் ஓட்டப்பாதையின் சுற்றளவையாது
- இவ் ஓட்டப்பாதையைசுற்றி 03 தடவைஓடும் வீரன் ஓட வேண்டியமொத்த தூரம் யாது?

ஆடை விற்பனை நிலையம் ஒன்றில் கொள்வனவு செய்யப்படும் ஆடைகளுக்கு பின்வருமாறு கழிவு வழங்கப்படுகின்றது.

ரூபா 2000 வரையான கொள்வனவுகளுக்கு 5% கழிவு
ரூபா 2000 இற்கு மேற்பட்ட கொள்வனவுகளுக்கு 10% கழிவு

- ரூபா 2500 பெறுமதியான ஆடையைக் கொள்வனவு செய்யும் போது வழங்கப்படும் கழிவு யாது?
- ரூபா 1800 பெறுமதியான ஆடையினை கொள்வனவு செய்யும் போது செலுத்த வேண்டிய பணம் யாது?
- ரூபா 2300 பெறுமதியான ஆடையினை கொள்வனவு செய்வதற்கு ரூபா 2500 இனை கடைக்காரருக்கு கொடுத்தால் கிடைக்கும் மீதிப்பணம் யாது?

தவில்

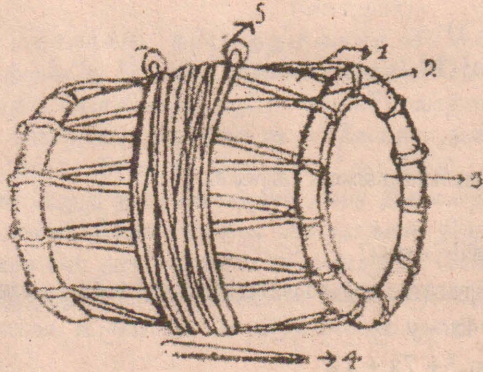

- கொட்டு
- வார்
- வலந்தலை
- கழி
- வெண்டயம்

3) தவில் பலாமரத்தில் உருளை வடிவமாக உட்புறத்தில் குடைந்தெடுக்கப்பட்டு, இருபுறமும் தோலால் மூடப்படும். இவை வலந்தலை (தட்டு) இடந்தலை (தொப்பி) என அழைக்கப்படுகின்றன. வலந்தலையில் 2 தோல்களும், தொப்பியில் ஒரு தோலும் கொண்டு மூடப்பட்டுள்ளது. இந்தத் தோல்கள் ஆட்டுத்தோலால் ஆனவை.

தவில் வாரிகள் எருமைமாட்டுத் தோலால் செய்யப்பட்டு இறுக்கிக் கட்டப்படுகின்றன. மூங்கில் வளைகள் தவிலின் இரு புறங்களிலும் பொருத்தப்படும். ஒலி எழுப்பும் தோற்பகுதிகள் வளைகளில் இணைத்துச் சுற்றப்படும் வலதுகை விரல்களால் வாசிக்கப்படும் அகன்ற தோற்பகுதிக்கு வலந்தலை என்று பெயர். இடது கையில் குச்சியால் அடித்து வாசிக்கப்படும் பகுதிக்கு இடந்தலை என்று பெயர். இது தொப்பி எனவும் அழைக்கப்படுகின்றது. இவ்விரு தோற்பகுதிகளிலும் வாரிகள் நுழைவதற்கு ஏற்றவாறு 11 துவாரங்கள் காணப்படுகின்றன. இத்துளைகளை 'கண்கள்' என்று கூறுவார்கள். இவற்றின் இடையே வாரி கற்றைகள் நுழைக்கப்பட்டு வளைகளுடன் இறுக்கிக் கட்டப்படுகின்றன. தற்காலத்தில் தோல்வாருக்குப் பதிலாக உலோகவாரி பயன்படுத்தப்படுகின்றது.

தவில் வாத்தியத்தை கட்டியுள்ள நாடாவை இணைக்கும் வளையத்தின் பெயர் 'வெண்டயம்' ஆகும். இது பஞ்ச லோகங்களினால் ஆனது. தவில் பெரும்பாலும் தஞ்சை நாச்சிமார் கோவிலடியில் செய்யப்பட்டு வருகிறது. தவில் கழி திருவாச்சி மரக் கொம்பினால் செய்யப்படுகின்றது. இது 12 அங்குல நீளமுடையது. தவில் வாசிப்பதில் பிரபல்யம் அடைந்தவர்கள் (தேர்ச்சி பெற்றவர்கள்)

- அம்மாசத்திரம் கண்ணுசாமிப்பிள்ளை
- வாங்ககைமான் சண்முகசுந்தரம்

சங்கீதம்

இராகலட்சணம்

மத்தியமாவதி

இது ஜன்ய ராகம் தாய் ராகம் 22 ஆவது மேளமான கரஹரப்பிரியா வாகும்.

ஆ : ஸரிமபநிஸ்
அவ: ஸ்நிபமரிஸ

இவ் இராகத்தில் வரும் ஸ்வரங்களாவன: ஸட்ஜம், சதுஸ்ருதி ரிஷபம், சுத்த மத்யமம், பஞ்சமம், கைசிகி நிஷாதம்

வர்ஜ ராகம், காந்தாரம், தைவதம், வர்ஜ சுரங்கள், ஓளவ ராகம், உபாங்க இராகம், ரிஷபம், மத்தியம், நிஷாதம் ஜீவ சுரங்களும் ரி, ம, ப நியாச சுரங்களாகும். கம்பித சுரங்கள் கமக வரிக ரக்தி ராகம், த்ரிஸ்தாயி ராகம், ஒரு புராதன ராகம், தேவாரப் பண்களில் இதற்குச் செந்துருத்தி என்று பெயர். சுத்த கர்நாடக இராகம்.

இதனுடைய கானகாலம் நடுப்பகல் ஆயினும் மிகவும் சுபகரமான ராகமானதால், இதை எப்பொழுதும் பாடலாம். எல்லாச் சுரங்களிலும் உருப்புகள் ஆரம்பிக்கின்றன. ரிமரிபமநிபஸ், நிரிஸ்ரி நிஸ்பநிமப ஸரிமரிஸநிபநிஸரிஸா ஸ்நிபமரிமபநி ஸ்நி, பாம - ரிஸ் ரீமபா போன்ற தாடு பிரயோகப்பிடிகள் மிகவும் ரஞ்சகமானவை. இசை நாடகங்களில் உபயோகப்படுத்தப்படும் இராகங்களில் ஒன்று.

ஸ்வர ஸ்வர மூர்ச்சனாகார ஜன்ய ராகம். மோகனத்தின் ரிஷப மூர்ச்சனையே இவ்விராகம் ரி, ம, ப, நி சுரங்கள் கிரகபேதம் செய்தால் முறையே இந்நோளம், சுத்தசாவேரி, உதய ரவிச்சந்திரிகா, மோகனம் ஆகிய இராகங்கள் தோன்றும்.

இந்த ராகத்தை கச்சேரி பஜனை காலசேஷம், நாடகம் முதலிய நிகழ்ச்சிகளின் இறுதியில் பாடி முடிக்கும் வழக்கம் தொன்று தொட்டு வருகின்றது. இசை நிகழ்ச்சிகளில் பல்வேறு ராகங்களைக் கேட்பதன் மூலமாக பல்வேறு இரச உணர்ச்சிகள் நமக்கு ஏற்படுகின்றன. மத்தியமாவதி ராகத்தைக் கடைசியில் கேட்பதால் ஒருவித சாந்த நிலைமை ஏற்படுகிறது.

அத்துடன் ராகங்களை அகாலங்களில் பாடுவதால் ஏற்படும் தோஷமும் இந்த ராகத்தைக் கடைசியில் பாடுவதால் நிவாரணமாகிறது என்றும் கூறப்படுகிறது. மத்தியமாவதியின் பழைய பெயர் மத்யமாதி ஆகும். மாலைவேளை புல்லாங்குழலில் வாசிக்க மிக்க ரஞ்சகமாக இருக்கும். புராணம் பாடுவதற்கு உகந்த இராகம்.



யாழ்ப்பாணப் பல்கலைக்கழகம், இலங்கை

29 ஆவது பொதுப் பட்டமளிப்பு விழா - 10.01.2014

கலாநிதி, முதுதத்துவமாணி, முதுமாணி, பட்டப்பின் டிப்ளோமா, இளமாணி டிப்ளோமா ஆகிய பட்டங்களை அளிப்பதற்காக 10.01.2014 ஆம் திகதி அன்று யாழ்ப்பாணப் பல்கலைக்கழகத்தின் 29 ஆவது பொதுப்பட்டமளிப்பு விழா நடைபெறவுள்ளது. பின்வரும் தேர்வுகளில் 01.03.2013 ஆம் திகதிக்கு பின்பு சீர்தயைநக்து பட்டங்கள் பெற தகுதியுடையவர்கள் 15.12.2013 ஆம் திகதிக்கு முன்னர் தமது வேண்டுகோளை அறிவுறுத்தல்களுக்கமைய சமர்ப்பிக்குமாறு கோருகின்றேன்.

யாழ்ப்பாணப் பல்கலைக்கழகம்

01. கலாநிதி
02. முதுதத்துவமாணி
03. பொது நிர்வாகத்தில் முதுமாணி
04. அபிவிருத்திக் கல்வியில் முதுமாணி
05. தமிழில் முதுமாணி
06. சைவசித்தாந்தத்தில் முதுமாணி
07. முதுகல்விமாணி
08. பட்டப்பின் கல்வி டிப்ளோமா (யாழ்ப்பாணம்/வவுனியா)
09. நூலக விஞ்ஞானத்தில் பட்டப்பின் டிப்ளோமா
10. வைத்தியமாணி, சத்திரசிகிச்சைமாணி
11. தாதியியல் விஞ்ஞானமாணி
12. மருந்தகவியல் மாணி
13. மருத்துவ ஆய்வுகூட விஞ்ஞானமாணி
14. சித்தவைத்திய சத்திரசிகிச்சைமாணி
15. சட்டமாணி
16. விவசாய விஞ்ஞானமாணி
17. தொழில் நிர்வாகமாணி
18. வணிகமாணி
19. விஞ்ஞானமாணி (பொது/சிறப்பு)
20. கணனி விஞ்ஞானத்தில் விஞ்ஞானமாணி

வவுனியா வளாகம்

21. வியாபார முகாமைத்துவமாணி (பொது சிறப்பு)
22. விஞ்ஞானமாணி பிரயோக கணிதமும் கணிப்பிடலும் (பொது)
23. விஞ்ஞானமாணி சிறப்பு கணனி விஞ்ஞானம்
24. விஞ்ஞானமாணி சூழல் விஞ்ஞானம் (பொது சிறப்பு)
25. தகவல் தொடர்பாடல் தொழில்நுட்ப இளமாணி (பொது)
26. தகவல் தொடர்பாடல் தொழில்நுட்ப விஞ்ஞானமாணி (சிறப்பு)
27. ஆங்கில டிப்ளோமா

கீழ்வரும் தேர்வுகளுக்கு தோற்றியவர்கள் தேர்வு முடிவுகள் உறுதிப்படுத்தப்பட்ட பின்பு விண்ணப்பிக்கவும்.

01. கலைமாணி (பொது/சிறப்பு)
02. நுண்கலைமாணி (இசை/நடனம்/சத்திரமும் வடிவமைப்பும்)

2) அறிவுறுத்தல்கள்

1. வேண்டுகோள் படிவங்கள்

விண்ணப்பதாரிகள் கீழே கொடுக்கப்பட்டுள்ள மாதிரி விண்ணப்பப் படிவத்தை A4 தாளில் தயாரித்தோ அல்லது www.jfn.ac.lk என்ற யாழ்ப்பாணப் பல்கலைக்கழக இணையத் தளத்தில் இருந்து பதிவிறக்கம் மூலம் பிரதி செய்தோ விண்ணப்பிக்கும்படி கேட்டுக்கொள்ளப்படுகிறார்கள்.

2. கட்டணங்கள்

- ◆ வேண்டுகோள் கட்டணம் ரூபா. 200.00
 - ◆ சான்றிதழ் கட்டணம் ரூபா. 350.00
 - ◆ பட்டதாரி மேலங்கிக் கட்டணம் ரூபா. 50.00
- குறிப்பு: பின்வருவோர் சான்றிதழ் கட்டணம் மட்டும் செலுத்தினால் போதுமானது.
- ◆ பட்டமளிப்பு விழாவிற்கு சமூகமளிக்காது பட்டச் சான்றிதழைப் பெற விரும்பும் பட்டதாரிகள்
 - ◆ ஒன்று /இரண்டு வருட டிப்ளோமாதாரிகள்.

3. கட்டணம் செலுத்தும் முறை

யாழ்ப்பாணப் பல்கலைக்கழக மக்கள் வங்கிக்கிளையின் கணக்கு இல. 162100160000880 இற்கு சேரக்கூடியதாக ஏதாவதொரு மக்கள் வங்கிக்கிளையில் கட்டணத்தைச் செலுத்த வேண்டும். (வங்கிப் பற்றுச் சீட்டில் பெயரையும் மாணவர் பதிவு இலக்கத்தையும் குறிப்பிடுதல் வேண்டும்.)

பணம் செலுத்திய வங்கிப் பற்றுச்சீட்டின் மூலப்பிரதி வேண்டுகோள் படிவத்துடன் இணைக்கப்பட்டிருத்தல் வேண்டும் மேலதிகமான ஒரு போட்டோப்பிரதியை உங்கள் தேவைக்கு வைத்துக் கொள்ளவும்.

4. பட்டதாரி மேலங்கிகளும் விருந்தினர் நுழைவுச்சீட்டும்

நேரடியாக சமூகமளித்து பட்டம் பெறுபவர்களுக்கு ஒரு பட்டதாரி மேலங்கியும் ஒரு விருந்தினர் நுழைவுச்சீட்டும் யாழ்ப்பாணப் பல்கலைக்கழக கல்விக்கிளையில் வழங்கப்படும்.

5. பல்கலைக்கழக நிலுவைகள்

பல்கலைக்கழகத்திற்கு ஏதாவது நிலுவைகள் அல்லது கொடுப்பனவுகள் செலுத்தப்படாதிருந்தால் அவ் விண்ணப்பதாரிக்கு பட்டமளிப்புச் சான்றிதழ் வழங்கப்படமாட்டாது.

6. வேண்டுகோள் படிவங்களை சமர்ப்பித்தல்

பூரணப்படுத்தப்பட்ட வேண்டுகோள் படிவத்துடன் பணம் செலுத்திய வங்கிப் பற்றுச்சீட்டின் மூலப்பிரதியை இணைத்து நேரிலோ அல்லது பதிவுத்தபால் மூலமோ கீழ்க்காணும் முகவரிக்கு 15.12.2013 இற்கு முன் சமர்ப்பித்தல் வேண்டும். (கடித உறையின் இடதுபக்க மூலையில் பட்டம் பெறும் கற்கை நெறியை குறிப்பிடவும்)

அ) யாழ்ப்பாணப் பல்கலைக்கழகத்தில் கல்வி பயின்றவர்கள் உதவிப் பதிவாளர்/அனுமதிகள், யாழ்ப்பாணப் பல்கலைக்கழகம், யாழ்ப்பாணம்.

ஆ) யாழ்ப்பாணப் பல்கலைக்கழக வவுனியா வளாகத்தில் கல்வி பயின்றவர்கள்

சிரேஷ்ட உதவிப் பதிவாளர்/தேர்வுகள், வவுனியா வளாகம், வவுனியா.

வேண்டுகோள் படிவங்கள் சமர்ப்பிக்கவேண்டிய கடைசித்திகதி 15.12.2013.

முடிவு திகதிக்கு முன்னர் கிடைக்கப்பெறாத வேண்டுகோள்கள் ஏற்றுக்கொள்ளப்படமாட்டா. மேலதிக விபரங்களுக்கு உதவிப் பதிவாளர்/ அனுமதிகள். (தொலைபேசி இல. 0212226714/ 0212222006) உடன் தொடர்பு கொள்ளவும்

பதிவாளர்
20.11.2013.



UNIVERSITY OF JAFFNA – SRI LANKA GENERAL CONVOCATION – 10th January 2014 SUPPLICATION FORM

Note: In writing your name please ensure that spelling of the name confirms what appears in the Birth Certificate. If the Birth Certificate is in Tamil or Sinhala, please give the English spelling of your name as it appears in your Admission Form.

Registration No:- Index No:-

(1) Name in Full :-

(a) In English:

(b) In Tamil:

(c) In Sinhala:

(2) Name of the Post Graduate Degree/ Degree/ Diploma to be conferred:

(3) Year of passing the above examination and the effective date of the degree :

(4) Whether the Post Graduate Degree / Degree/ Diploma to be conferred "In Person" or "In Absentia" (Please tick as appropriate)

In Person	
In Absentia	

(5) Present Address:-

(6) Telephone No:- E-mail.....

(7) Postal Address:-

(8) Particulars of Payment made:- (Payment Receipt Attached)

Total Fee Date of Payment

- (a) Supplication Fee (Rs. 200.00)
- (b) Certificate Fee (Rs.350.00)
- (c) Gown Fee (Rs. 50.00)

I hereby certify that the above information are correct and true to the best of my knowledge.

Date:

Signature of Applicant

செவ்வாய் கிரகத்தில் பாறைகள்

செவ்வாய்க்கிரகத்தில் மனிதன் உயிர் வாழ்வதற்கு உரிய சாத்தியக் கூறுகள் குறித்து உலகின் பல நாடுகளும் ஆராய்ச்சியில் ஈடுபட்டுள்ளன.

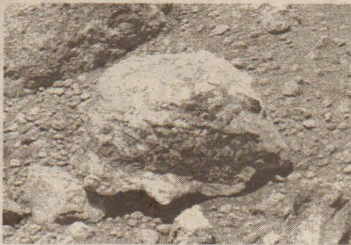

இதற்காக இந்நாடுகள் செவ்வாய்க்கிரகத்துக்கு விண்கலங்களை அனுப்பி ஆராய்ச்சி நடத்தி வருகின்றன.

அமெரிக்காவின் நாசா மையம், செவ்வாய்க்கிரகத்தில் தண்ணீர் இருப்பதற்கான தடயங்களை கண்டுபிடித்துள்ளது. தற்போது இக் கிரகத்தில் கிராண்ட் இருப்பதை விஞ்ஞானிகள் கண்டுபிடித்துள்ளனர்.

இத்தகவலை நாசாவைச் சேர்ந்த பூமி மற்றும் விண்வெளி அறிவியல் தொழில்நுட்ப விஞ்ஞானி ஜேம்ஸ் விரே தெரிவித்துள்ளதன், ஆதாரங்களையும் வெளியிட்டுள்ளார். இந்த ஆய்வின் மூலம் செவ்வாய்க்கிரகத்தின் புவியியல் நிலை குறித்து மேலும் அறிய வாய்ப்பு ஏற்பட்டுள்ளதாக விஞ்ஞானிகள் கருதுகின்றனர்.

உடல் அசைந்ததால் உயிர்தப்பிய குழந்தை



சீனாவில் இறந்த குழந்தை மீண்டும் உயிர் பெற்ற சம்பவம் இடம்பெற்றுள்ளது.

கிழக்கு சீனாவின் அன்ஹுய் மாகாணத்தைச் சேர்ந்த ஒரு இளம்பெண்ணுக்கு கடந்த மாதம் அழகிய ஆண் குழந்தை பிறந்தது.

பிறக்கும் போதே சுவாசக் கோளாறுடன் இருந்ததால் டாக்டர்கள் தீவிர சிகிச்சைப்பிரிவில் வைத்து கண்காணித்து வந்தனர். கடந்த 12ஆம் திகதி குழந்தையின் நிலைமை மோசமடைந்ததால் அதைக்காப்பாற்ற வெகு நேரம் போராடிய டாக்டர்கள் அது இறந்துவிட்டதாக தெரிவித்து, இறப்பு சான்றிதழும் வழங்கி வீட்டுக்கு அனுப்பினர்.

சோகத்தில் முழுகிப்போன பெற்றோர் அதை

புதைப்பதற்கான ஏற்பாடுகளை செய்தபோது உடலில் சிறு அசைவு ஏற்பட்டதை உறவினர் ஒருவர் கவனித்தார். இதனையடுத்து, அவசர அவசரமாக அன்ஹுய் மாகாண அரசு குழந்தைகள் வைத்தியசாலைக்கு கொண்டுசென்றனர்.

உடனடியாக, உயிர் காக்கும் கருவிகளின் துணையுடன் அந்தக்குழந்தை காப்பாற்றப்பட்டது. உயிருடன் உள்ள குழந்தை இறந்து விட்டதாக சான்றிதழ் வழங்கிய மருத்துவர் மற்றும் தாதி வேலை நீக்கம் செய்யப்பட்டுள்ளனர். புதை குழிக்கு போகும் வழியில் உயிர் பிழைத்த குழந்தைக்கு தொடர்ந்து சிகிச்சை அளிக்கப்படுகிறது.

நாரான் மீது புதிய தடைகள் அவகாசம் கோரும் ஒபாமா

ஈரானுக்கு எதிராக புதிய தடைகள் விதிப்பதற்கு 6 மாத கால அவகாசம் வழங்குமாறு அமெரிக்க ஜனாதிபதி பராக் ஒபாமா கோரியுள்ளார்.

அமெரிக்க செனட் சபை உறுப்பினர்கள் ஈரானின் அணுத்திட்டத்திற்கு எதிராக தீர்மானம் மேற்கொண்டுள்ள நிலை

யிலேயே அமெரிக்க ஜனாதிபதி கால அவகாசத்தை கோரியுள்ளார். ஈரானின் அணுத்திட்டம் தொடர்பில் மேற்குலக நாடுகளின் தலைவர்கள் சந்தித்து கலந்துரையாடவுள்ள நிலையில் ஒபாமா இதனை குறிப்பிட்டுள்ளார்.

இணக்கப்பாடொன்று எட்டப்



படாத பட்சத்தில் தெஹ்ரான், யுரேனியம் செறிவாக்கும் நடவடிக்கையினை தொடர்ந்தும் முன்னெடுக்கும் என அமெரிக்கா குறிப்பிட்டுள்ளது.

இதேவேளை ஈரானுடனான அணுத்திட்டம் தொடர்பில் பிரித்தானியப்பிரதமர் டேவிட் கமரூனுக்கும் ஈரான் ஜனாதிபதி ஹசன் ரொஹ்ஹானிக்கும் இடையில் பேச்சுவார்த்தை இடம்பெற்றுள்ளது.

நதியில் மிதந்த 60ஆயிரம் பவுண்ட்ஸ்



இங்கிலாந்து நதி ஒன்றில் மிதந்து வந்த 60ஆயிரம் பவுண்ட்ஸ் பணத்தை பொலிஸார் கைப்பற்றியுள்ளனர்.

இங்கிலாந்தின் வடக்கு பகுதியில் ஸ்பால்டிங் நகரைச் சேர்ந்த ஒருவர் அப்பகுதியில் உள்ள நதி அருகே தனது நாயோடு சென்று கொண்டிருந்த போது, நதியில் பணம் மிதந்து வருவதைக் கண்டு திடுக்கிட்டார்.

இதுகுறித்து பொலிஸாருக்கு தகவல் தெரிவித்ததைத் தொடர்ந்து சம்பவ இடத்திற்கு விரைந்து வந்த பொலிஸார் நதியில் மிதந்து வந்த பணத்தைக் கைப்பற்றினர். பின்னர் சேகரிக்கப்பட்ட பணத்தை எண்ணியதில் அவற்றின் மதிப்பு மொத்தம் 60 ஆயிரம் பவுண்டுகள் எனத் தெரியவந்துள்ளது.

இதுகுறித்து ஸ்பால்டிங் சிஐடி பிரிவு அதிகாரி கூறுகையில், நீரில் நனைந்ததால் பண நோட்டுகள் சேதமடைந்த போதிலும் மீதமுள்ள பணமே அதிக மதிப்பு உள்ளது என்றும் அரிதாக கண்டு பிடிக்கப்பட்ட இந்த வங்கிப் பணத்தை சட்டபூர்வ உரிமையாளர்களிடம் வழங்க நடவடிக்கை எடுத்து வருகிறோம் எனவும் கூறியுள்ளார். பணத்தின் உரிமையாளரிடம் ஒப்படைக்கும் வரை இப்பணம் பொலிஸாரின் வசம் இருக்கும் என அறிவிக்கப்பட்டுள்ளது.

மேலும் பணத்தை ஆற்றில் விட்டவர்கள் குறித்து தகவல் அறிந்தவர்கள் பொலிஸாரிடம் தெரிவிக்கலாம் என அறிவிக்கப்பட்டுள்ளது.



வன்முறைக்கு காரணம் என்ன? சர்வதேச ஆய்வில் தகவல்

உலகம் முழுவதும் உள்ள குழந்தைகள் தங்கள் நாடுகளில் நடக்கும் வன்முறைக்கான முக்கிய காரணங்களை தெரிந்து வைத்திருக்கிறார்கள் என்று சர்வதேச ஆய்வு கூறியுள்ளது. சைல்ட் ப்ண்ட் என்ற அமைப்பு சம்பந்தத்தில் 47 நாடுகளில் உள்ள 10 முதல் 12 வயதுக்குட்பட்ட 6, 499 குழந்தைகளிடம் ஆய்வு ஒன்றை நடத்தியது. இதில், 29% குழந்தைகள்

ஐரோப்பிய யூனியனின் உயர்விருது மலாலாவுக்கு



ஐரோப்பிய யூனியனின் உயரிய விருதான சகோரோவ் மனித உரிமைப் பரிசு மலாலாவுக்கு வழங்கப்பட்டது. பாகிஸ்தானில் பெண்களின் கல்விக்காக போராடி வரும் சிறுமி மலாலா யுகப்சாயை தலிபான்கள் சுட்டனர்.

மரணத்துடன் போராடி, தற்போது லண்டனில் தனது குடும்பத்தினருடன் வசித்து வருகிறார்.

தொடர்ந்து மலாலாவின் உயிருக்கு தலிபான்கள் குறிபார்த்து வரும் நிலையில், அவர்களுக்கு அஞ்சாமல் தனது போராட்டத்தை தொடர்ந்து கொண்டிருக்கிறார். இந்நிலையில் இவரின் செயல்களை கௌரவிக்கும் வகையில் ஐரோப்பிய யூனியனின் உயரிய சகாரோவ் மனித உரிமை பரிசு வழங்க தீர்மானித்திருப்பதாக சம்பந்தில் அறிவிக்கப்பட்டது.

இதனையடுத்து நேற்று முன்தினம் கிழக்கு பிரான்சில் உள்ள ஸ்ட்ராஸ்போர்க் நகரில் விருது வழங்கும் விழா நடைபெற்றது.

விழாவில் கலந்து கொண்ட ஐரோப்பிய நாடாளுமன்ற தலைவர் மார்டின் ஸ்க்கல்ஸ், பரிசை வழங்கினார். 50 ஆயிரம் யூரோக்கள் ரொக்கத்துடன் கூடிய இந்தப் பரிசை உலகெங்கும் உள்ள மனித உரிமை பிரசாரகர்களுக்கு அர்ப்பணிப்பதாக மலாலா தெரிவித்துள்ளார்.



தீய பழக்கங்களையும், 28% குழந்தைகள் போதை, குடி பழக்கங்களையும் உலகில் நடக்கும் வன்முறைக்கான காரணமாக குறிப்பிட்டிருக்கின்றனர்.

இந்தியாவில் நடக்கும் வன்முறைக்கு கல்வியின்மை, குடும்ப வன்முறை, சமூக மோதல்கள் ஆகியவையும் முக்கிய காரணங்களாக குழந்தைகள் கூறுகின்றனர்.

மேலும் இந்த ஆய்வின் ஒரு பகுதியாக, குழந்தைகளிடம் நீங்கள் ஒரு வேளை இந்தியாவின் குடியரசுத் தலைவராக இருந்தால், வன்முறையை தடுக்க என்ன செய்வீர்கள் என்று கேட்கப்பட்டது. அதற்கு 41% குழந்தைகள் கடுமையான சட்டங்களை அமுல்படுத்துவேன் என்று பதிலளித்துள்ளனர்.

கழிவறையில் கிடந்த தங்கம்



இந்திய விமானத்தின் கழிவறையில் இருந்து 24 கிலோ தங்கக்கட்டிகள் மீட்கப்பட்டுள்ளன.

கொல்கத்தா விமான நிலையத்தில் நிறுத்தப்பட்டிருந்த சரக்கு விமானத்தில், துப்புரவு பணியாளர்கள் துப்புரவு செய்துகொண்டிருந்தனர். அப்போது, கழிவறையில் 2 பைகள் கிடந்தன. அவற்றில் 24 தங்கக்கட்டிகள் இருந்தன. அவை

விமான நிலைய அதிகாரிகளிடம் ஒப்படைக்கப்பட்டன.

தலா ஒரு கிலோ எடை கொண்ட இந்த தங்கக் கட்டிகளின் மதிப்பு ரூ.7 கோடி இந்திய ரூபாவென கங்கத்துறை அதிகாரிகள் தெரிவித்தனர். இதற்கு யாரும் உரிமை கோரவில்லை.

ஜெட் ஏர்வேஸ் நிறுவனத்திற்கு சொந்தமான இந்த சரக்கு விமானம், பாட்னாவிற்கு சென்று வந்தபிறகு கொல்கத்தாவில் நிறுத்தப்பட்டிருந்தது. அதற்கு முன்பாக சர்வதேச வழித்தடங்களில் சென்றது.

எனவே, இந்த தங்கம் வெளிநாட்டில் இருந்து கடத்தி வரப்பட்டிருக்கலாம் என சந்தேகிக்கப்படுகிறது. இதுதொடர்பாக விசாரணை நடந்து வருகிறது. இதுவரை எவரும் கைது செய்யப்படவில்லை.

தங்கத்தின் மீதான மோகத்தை குறைக்கும் வகையில், இறக்குமதி வரி இந்தியாவில் இந்த ஆண்டு மட்டும் 3 முறை உயர்த்தப்பட்ட பிறகு இந்தக் கடத்தல் நடந்துள்ளமை குறிப்பிடத்தக்கது.

புகையிரத கடவைகள் இல்லை; போக்குவரத்து செய்வதில் சிரமம்

(கிளிநொச்சி)

கிளிநொச்சி மாவட்டத்தில்

வாகனம் மோதி...

பலனின்றி உயிரிழந்துள்ளார்.

இச்சம்பவத்தில் தொட்டில் டிரைவர் சேர்ந்த சந்தோசம் என்று அழைக்கப்படும் இ.ரத்தினம் (வயது - 51) என்பவரே உயிரிழந்தவராவார்.

கடந்த செவ்வாய்க்கிழமை இரவு அமைச்சர் பயணம் செய்த வாகனம் பரந்தன் சந்தி ஏ-9 வீதியில் எதிரே வந்த பாதசாரியான குறித்த நபரை மோதித் தள்ளியதில் அந்நபர் கீழே விழுந்து படுகாயமடைந்த நிலையில் கிளிநொச்சி மாவட்ட அரசு வைத்தியசாலையில் சிகிச்சைக்காக அனுமதிக்கப்பட்டார்.

எனினும் அதிர்விர சிகிச்சையளிக்கப்பட்ட போதிலும் சிகிச்சை பலனின்றி அவர் நேற்று காலை உயிரிழந்ததாகத் தெரிவிக்கப்பட்டுள்ளது. (29)

புகையிரத வீதிகளை குறுக்கிட்டு செல்லும் கிராமிய வீதிகளுக்கு புகையிரத கடவைகள் அமைக்கப்படாமல் இருப்பதால்

இதனூடாக போக்குவரத்தை மேற்கொள்ளும் மக்கள் பல்வேறு சிரமங்களை எதிர்நோக்குவதாக தெரிவிக்கின்றனர். (கே)

பனை மரம் வீழ்ந்து...

தாவது, வீட்டிற்கு மின்சாரம் எடுக்கும் வகையில் இடைஞ்சலாக இருந்த குறித்த பனை மரத்தை குடியிருப்பாளர் தறித்துள்ளார் இன்போது எதிர்பாராத விதமாக வீதியோரமாக வந்த குறித்த பெண் மீது பனைமரம் விழுந்துள்ளது.

இதில் படுகாயமடைந்த அவர் உடனடியாக தருமபுரம் வைத்தியசாலைக்கு கொண்டுசெல்லப்பட்டு அங்கிருந்து மேலதிக சிகிச்சைக்காக கிளிநொச்சி வைத்தியசாலை அவசர சிகிச்சைப்பிரிவில் அனுமதித்தபோதிலும் சிகிச்சை பலனளிக்காமல் உயிரிழந்தார். சம்பவம் தொடர்பாக குறித்த குடும்பஸ்தரை கைது செய்த பொலிஸார் மேலதிக விசாரணைகளை மேற்கொண்டு வருகின்றனர். (29)

யுத்தகால...

களைத்தண்டிக்க வேண்டிய பொறுப்பும் கடமையும் இலங்கை அரசுக்கு உள்ளது என்றார்.

மேலும், விடுதலைப் புலிகளுக்கு எதிரான போரின்போது ஏற்பட்டதாகக் கூறப்படும்

மனித உரிமை மீறல்கள் குறித்து முழுமையான விசாரணை தேவை என்றும் அவர் தெரிவித்தார். இலங்கையில் தமிழர்கள் பெரும் பாதிப்புக்குள்ளான நிலையில், அந்நாட்டின் முதலீட்டுக்கு ஏன் அனுமதிக்க வேண்டும்? என்று பிரதிநிதிகளில் ஒருவர் எழுப்பிய கேள்விக்குப் பதிலளித்த சிதம்பரம், இது ஒரு மனித உரிமை மீறல்கள் விவகாரம் என்றார்.

இலங்கை அரசுக்கு கொடுக்கப்படும் நெருக்கடிக்கு, அந்நாடு பொருளாதார ரீதியில் வளர்ச்சிய அடையக் கூடாது என்பது அர்த்தம் அல்ல என்ற அவர், 'யாருமே சேவைக்காக முதலீடு செய்வதில்லை. இலாபம் பெறும் அளவுக்கு வாய்ப்பு இருந்தால் மட்டுமே வெளிநாட்டினர் ஒரு நாட்டில் முதலீடு செய்வர்' என்றார்.

போர்க்குற்றங்களை காரணமாகாட்டி, இலங்கையில் வெளிநாட்டு முதலீட்டைத் தடுப்பது சரியானதல்ல என்றே தாம் கருதுவதாகவும் அவர் குறிப்பிட்டார்.

கமநுலுக்கு எதிராக....

களை மதித்து நடப்பதற்கு. இலங்கை ஒன்றும் பிரித்தானியாவின் ஆட்சியின் கீழ் இல்லை என்று ராவண பலயவின் தலைவர் இத்தகண்டே சத்ததில்ல தேரர் தெரிவித்துள்ளார்.

இந்தப் போராட்டத்தை நடத்திய பௌத்த பிக்குகள், பிரித்தானிய ஆட்சிக்காலத்தில் இலங்கை இருந்தபோது இடம்பெற்ற மனிதஉரிமை மீறல்களுக்கு எதிராக விசாரணை நடத்தப்பட வேண்டும் என்று கோரும் மனுவுவன்றை பிரித்தானியத் தூதரக அதிகாரிகளிடம் கையளித்துள்ளனர்.

இணைத்தலை.....

தினால் வட மாகாண முதலமைச்சருக்கு அனுப்பி வைக்கப்பட்டுள்ளது. குறித்த கடிதத்தில் மேலும் தெரிவிக்கப்பட்டுள்ளதாவது,

நாடு பூராகவும் ஏற்றுக்கொள்ளப்பட்ட மகிந்த சிந்தனையின் அபிவிருத்தி திட்டத்தின் கீழ் அபிவிருத்தி செய்தல், அந்த அபிவிருத்தி தொடர்பான ஆய்வுகள் செய்தல், திட்டங்களை முன்னெடுத்தல் போன்ற பல்வேறு விடயங்களை அமைச்சரவை அந்தஸ்துள்ள அமைச்சர் ஒருவருடன் இணைந்து முன்னெடுப்பதற்கு எனது வாழ்த்துக்களைத் தெரிவித்துக் கொள்கின்றேன்.

இந்த ஒருங்கிணைப்புக்குழு இணைத் தலைமைப்பதவி 2013ஆம் ஆண்டிலிருந்து 2016ஆம் ஆண்டு வரை நடைமுறையிலிருக்கும் என தெரிவிக்கப்பட்டுள்ளது.

வலி. வடக்கு விவகாரம்...

திய ஊடகவியலாளர் மாநாட்டில் உறுதிப்படுத்தியுள்ளார். இப்படியாக தமிழ்த்தேசியக் கூட்டமைப்பில் உள்ள ஒரு சிலரின் நடவடிக்கை தமது மீள்குடியேற்ற குழுவின் நடவடிக்கையைப் பாதிக்கும் விதத்தில் அமைந்துள்ளதாகவும் தெரிவித்த அவர் தமது அமைப்பு கடந்த 20 வருடகாலமாக அதாவது 2001 ஆம் ஆண்டு காலப்பகுதியில் ஆர்.சி.நடராசாவைத் தலைமையாகக்கொண்டு உருவாக்கப்பட்டு வலி.வடக்கில் பல இடங்களில் மீள்குடியேறிய நடவடிக்கைக்கு பணியாற்றியிருப்பதாகவும் தெரிவித்தார்.

எனவே இவ்வாறான நடவடிக்கைகள் தமது அமைப்பின் போராட்ட நடவடிக்கையை தாமதப்படுத்தவே மேற்கொள்ளப்பட்டுள்ளது. கூட்டமைப்பின் ஒரு சிலரினால் உருவாக்கப்பட்ட இந்த மீள்குடியேற்ற அமைப்புக்கும் தமது அமைப்புக்கும் எதுவித தொடர்பும் இல்லை என்று தெரிவித்த சகிர்தன் வலி.வடக்கு மக்கள் தமது சொந்த இடங்களிலேயே மீள்குடியமர்த்தப்படவேண்டும். அவ்வாறு இல்லாது காங்கேசன்துறை சிமெந்து ஆலைக்குரிய காணியில் இந்த மக்கள் மீள்குடியமர்த்தப்படுவதற்கு நடவடிக்கை எடுக்கப்படுகின்றது.

அவ்வாறு நிகழ்ந்தால் சிமெந்து ஆலை மீண்டும் இயங்கும் போது இந்த மக்கள் மீள்குடியமர்த்தப்பட்ட இடத்தில் கண்ணக்கர்கள் அகழ்வு நடவடிக்கை ஆரம்பிக்கும். அப்போது மக்கள் மீண்டும் அங்கிருந்து விரட்டப்படலாம். அத்துடன் கண்ணாம்புக்கற்கள் அகழ்ந்த இடத்தில் பாரிய குழிகள் இருப்பது பொது மக்களுக்கு பாதுகாப்பான பகுதியாக இருக்காது எனவே எமது வலி. வடக்கு மக்கள் தமது சொந்தக் காணிகளிலேயே அரசினால் மீள்குடியமர்த்தப்படவேண்டுமெனவும் தெரிவித்தார். (பா)

பாராபட்சம் அற்ற...

இதுதொடர்பாக அவர் மேலும் தெரிவிக்கையில், வரவு செலவுத் திட்டத்தின் மூலம் யுத்தத்தால் பாதிக்கப்பட்ட அபிவிருத்தியில் பின்னிற்கும் பிரதேசங்களுக்கும் கூடுதல் நிதி ஒதுக்கப்பட வேண்டுமென நேற்றைய தினம் இடம்பெற்ற அமைச்சரவைக் கூட்டத்தில் ஜனாதிபதியிடம் தெரிவித்திருந்தேன்.

அதற்கு அவர் இவ்விடயம் தொடர்பான சாதகமாக பரிசீலனை செய்வதாக உறுதியளித்தார். அதேபோன்று ஜனாதிபதியால் சமர்ப்பிக்கப்பட்ட வரவு செலவுத்திட்டத்தில் கல்வி, சுகாதாரம் போன்றவற்றுக்கு பெருமளவு நிதி ஒதுக்கப்பட்டுள்ளது. இவை இரண்டிற்கு மென நிதி தேசிய ரீதியாக எவ்விதபாடுபாடுமின்றி மக்கள் நலன் சார்ந்தே ஒதுக்கப்பட்டுள்ளது. அதேபோன்று எனது அமைச்சிலுள்ள பனை அபிவிருத்தி சபைக்கு 60 மில்லியன் ரூபா ஒதுக்கப்பட்டுள்ளது.

அத்துடன் சிறுகைத்தொழில், பெண்களின் தொழில்வாய்ப்பு என்பவற்றுக்கும் நிதி ஒதுக்கப்பட்டுள்ளது. ஒட்டுமொத்தத்தில் இந்த வரவு செலவுத்திட்டத்தில் நாடுதழுவிய ரீதியில் சமமான நிதி ஒதுக்கப்பட்டுள்ளது என அவர் மேலும் தெரிவித்தார்.

புதிய வரவு செலவு....

திட்டம் அமுல் செய்யப்படவுள்ளது. வெளிநாட்டவர்களுக்கு காணி விற்பனை செய்தால் உயர்ந்தபட்ச வரி அறவாட்டப்படவுள்ளது. அதேவேளை ஏற்றுமதி மூலம் நாட்டுக்கு கிடைக்கும் வருமானம் கடந்த ஆண்டைவிட அடுத்த ஆண்டு அதிகரிக்கும் என்று எதிர்வு கூறப்பட்டிருக்கிறது.

ஜனாதிபதி தொடர்ந்து உரையாற்றும்போது,

அரசு நிறுவனங்கள் தனியார் மயப்படுத்தப்பட மாட்டாது. அரசு நிறுவனங்கள் மற்றும் வங்கிகள் ஒருபோதும் தனியார் மயப்படுத்தப்பட மாட்டாது. நாட்டில் வெளிநாட்டவர்களுக்கு காணி விற்க முடியாது. அப்படி விற்பனை இவ்வருடம் தொடக்கம் வரி அறவீட்டின் கீழ் அது இடம்பெறும்.

அரசாங்கம் கையகப்படுத்திய தனியார் நிறுவனங்கள் பல இன்று இலாபத்தில் இயங்குகின்றன. அரசு வியாபாரங்கள் தனியார் மயப்படுத்தப்பட மாட்டாது. அரசாங்க வியாபார நிறுவனங்கள் 54 இல் 48 இலாபத்தில் இங்குகின்றது. கற்றுக் கொண்ட பாடங்கள் மற்றும் நல்லிணக்க ஆணைக்குழு பரிந்துரைகளை செயற்படுத்த நிதி ஒதுக்கீடு செய்யப்படவுள்ளது. இரு மின்உற்பத்தி நிலைய பணிகள் நிறைவு பெற்றதும் மின்சாரம் தேசிய கட்டமைப்பில் இணைக்கப்படும்.

உள்நாட்டு ஏற்றுமதி வருமானத்தை 10,000 மில்லியன் அமெரிக்க டொலராக அதிகரிக்க எதிர்பார்த்துள்ளோம். கடந்த வருடம் உலக சந்தையில் எரிபொருள் விலை அதிகரிப்பால் நாட்டின் பொருளாதார வளர்ச்சி 6.4 வீதம் இருந்தது. எனினும் இவ்வருடத்தின் முதல் காலாண்டில் பொருளாதார வளர்ச்சி 7.8 வீதம் ஆகும். காலாண்டில் 7.8 வீதம் பொருளாதார வளர்ச்சி கண்டுள்ளோம். 2016 ஆம் ஆண்டில் இலங்கையின் கடன் 65 வீதம் குறையும் என்றும்,

இந்த வருடம் ஒரு இலட்சம் பட்ட தாரிகளுக்கு நியமனம் வழங்கியுள்ளோம் என்றும் அவர் தெரிவித்தார். அதேவேளை தொலைத்தொடர்பு வரி 25 வீதம் ஆக இருக்கிறது. அதில் மாற்றம் ஏற்படுத்தப்படாது என்றும் வங்கிகள் மற்றும் நிதி நிறுவனங்களில் தேசத்தை கட்டியெழுப்பும் வரி 2வீதம் அதிகரிக்கப்பட்டுள்ளது சிறு மற்றும் பெரும்போக காலத்தில் உர மானியம் ரூ 350 ஆக இருக்கும். இலங்கை போக்குவரத்துச் சபைக்கு 1000 மில்லியன் ரூபா செலவில் 2,000 பஸ்கள் வழங்கப்படும்.

விவசாய ஓய்வூதிய திட்டத்தை 2014 ஜனவரி தொடக்கம் செயற்படுத்துமாறு யோசனை முன்வைக்கிறேன். 63 வயது இற்கு மேற்பட்ட விவசாயிகளுக்கு 1250 ரூபா வீதம் விவசாய ஓய்வூதிய வழங்கப்படும். அதற்கு 1000 மில்லியன் அரசாங்கம் ஆரம்ப நிவாரண நிதியாக வழங்கும்.

வடக்கு மற்றும் தெற்கில் குடிநீர், மின்சாரத் திட்டங்களை செயற்படுத்த 1400 மில்லியன் ஒதுக்கீடு செய்யப்படும். சிறு தேயிலை செய்கை தொழிலை ஊக்குவிக்க வருடாந்தம் ஒரு ஏக்கருக்கு 5000 ரூபா நிவாரணம் வழங்கப்படும். தேசிய தெங்கு தொழிலை வலுப்படுத்த எண்ணெய் இறக்குமதி மட்டுப்படுத்தப்படும். தேயிலை, இறப்பர், தெங்கு, கறுவா, மிளகு ஏற்றுமதி வலுப்படுத்தப்படும்.

உள்நாட்டு பால் உற்பத்தியை ஊக்குவிக்க 20,000 பசு மாடுகள் இறக்குமதி செய்யப்படும். 40வீதம் முழு ஆடை பால் தேவையை பூர்த்தி செய்ய முடியாத நிலையில் இலங்கை உள்ளது. காலநடை வைத்தியர்களுக்கு மாதாந்தம் 7500 ரூபா மேலதிக கொடுப்பனவு வழங்கப்படும். வெண்ணெய் மற்றும் தயிர்

இறக்குமதிக்கு வரி விதிக்கப்படும் கர்ப்பிணி மற்றும் தாய்மார்களின் போசனை அதிகரிக்கப்பட வேண்டும் தேசிய பால் மற்றும் முட்டை பாவனையை அதிகரிக்க திவிநெரும மற்றும் சமுர்த்தித் திட்டம் பயன்படுத்தப்பட வேண்டும் என்றும் அவர் தெரிவித்தார். திவிநெரும திட்டத்தின் கீழ் 125,000 பண்ணைகள் அமைத்து ஒவ்வொரு பண்ணை உரிமையாளர்களுக்கும் மாதாந்தம் 10,000 ரூபா ஊக்குவிப்பு கொடுப்பனவு வழங்கப்படும் தளபாடங்கள் போக்குவரத்து திட்டத்தை இரத்து செய்ய அனுமதி. முடிந்தளவு உள்நாட்டு உற்பத்தி மரத்தளபாடங்களை பயன்படுத்த விழிப்புணர்வு வழங்கப்படும்.

68 வயதிற்கு மேற்பட்ட பெண்களின் தொழில் முயற்சிக்கு வட்டி இல்லாத கடன் மற்றும் சலுகைகள் வழங்கப்படும். 250,000 ரூபாவிற்கு மேல் இவர்களுக்கு கடன் வழங்கப்படும் கொழும்பு உள்ளிட்ட ஏனைய பகுதிகளில் உள்ள பிரதான வைத்தியசாலைகளை அபிவிருத்தி செய்வதன் மூலம் நெரிசலை குறைக்க முடியும்.

மஹரகம் புற்றுநோய் வைத்தியசாலையில் புற்றுநோயாளி சிகிச்சை பெற 3 வருடங்கள் வரிசையில் நிற்க வேண்டும். அதனை 6 மாதங்களாக குறைக்க நடவடிக்கை எடுக்கப்படும். வைத்தியசாலை ஊழியர்களுக்கான சீருடை கொடுப்பனவு 500 ரூபாவில் இருந்து 1500 ரூபாவிற்கு அதிகரிக்கப்படும் இலங்கையின் இரண்டு பெரிய சிறுவர் வைத்தியசாலைகள் ஆய்வு மத்திய நிலையமாக விரைவில் மாற்றப்படும்.

கலைஞர்களுக்கு சுதந்திரமாக பணியை தொடர ஐந்து ஓய்வு விடுதிகளை அமைக்க தீர்மானித்துள்ளோம். அதற்கான காணியும் ஒதுக்கப்படும். பிரிவெனா கல்வி நவீனமயப்படுத்தப்பட்டு அனைத்து பிரிவெனா ஆசிரியர்களும்

ஏனைய ஆசிரியர்கள் பெறும் சலுகைகளை பெறுவர்

பல்கலைக்கழக மாணவர்களின் விடுதி பிரச்சினைக்கு தீர்வு காணும் வகையில் 15000 பில்லியன் ஒதுக்கீட்டில் புதிய விடுதிகளை அமைக்க நடவடிக்கை எடுக்கப்பட்டு வருகிறது. இதன்மூலம் முதலாம் இரண்டாம் வருட மாணவர்களின் விடுதி பிரச்சினை தீர்க்கப்படும். பல்கலைக்கழக விரிவுரையாளர்களுக்கு கல்விக் கொடுப்பனவு 5வீதம் அதிகரித்து வழங்கப்படும் நாட்டின் தகவல் தொழிநுட்ப அறிவை வளர்த்துக் கொள்ள அம்பாந்தோட்டை தகவல் வலயம் அமைக்கப்படும். நெனசல மத்திய நிலைய திட்டத்தை விரிவுபடுத்தி இணைய வசதிக்கு 1000 பில்லியன் ஒதுக்கப்படும்.

கடற்படை மற்றும் கடல்சார்ந்த பல்கலைக்கழகம் நிறுவப்படும். நகர்புற தொழிலாளர்களின் வீட்டு வசதிக்கு சலுகைக்கடன் வழங்கப்படும். கொழும்புக்கு இணையாக கண்டி, காலி, அநுராதபுரம், யாழ்ப்பாணம், இரத்தினபுரி, திருகோணமலை நகரங்கள் அபிவிருத்தி செய்யப்படும். சட்டம் மற்றும் நீதித்துறை சேவைகளை மேம்படுத்த ஐந்து ஆண்டு திட்டம் வகுக்கப்படும். இலங்கையில் சர்வதேச நடுவர் மையம் அமைத்து அபிவிருத்தி செய்யப்படும் அரசு ஊழியர்களின் மாதாந்த வாழ்வாதார கொடுப்பனவு 2014 ஜனவரி தொடக்கம் 1200 ரூபா அதிகரிக்கப்படும்

தனியார் துறை ஊழியர்களுக்கும் இவ்வாறு அதிகரிக்கப்பட வேண்டும். அதற்காக தேசிய சம்பள திட்டமும் தயாரிக்கப்படும் என்றும் நீதிபதிகளுக்கான தனிப்பட்ட கொடுப்பனவு 8 வீதம் அதிகரிக்கப்பட உள்ளது என்றும் சிறுவர் மற்றும் பெண்கள் பாதுகாப்பு பணியகத்திற்கு 300 மில்லியன் ரூபா ஒதுக்கப்பட்டிருப்பதாகவும், ஜனாதிபதி தனது வரவு செலவுத் திட்ட உரையில் குறிப்பிட்டார்.

இந்திய மீனவர்கள் 20 பேர் அவலைத் தீவுக் கடலில் கைது



அவலைத் தீவுக்கு வடக்காக நேற்று அதிகாலை அத்துமீறி மீன்பிடியில் ஈடுபட்டிருந்த இந்திய புதுக்கடை மாவட்டத்தைச் சேர்ந்த 20 மீனவர்கள் அவர்களது ஐந்து படகுகளுடன் இலங்கை கடற்படையினரினால் பிடிக்கப்பட்டு நேற்று முற்பகல் யாழ்ப்பாணம் கடற்பொழிவு நீரியல் வழத்திணைக்கள அதிகாரியிடம் கையளிக்கப்பட்டனர். நேற்று அதிகாலை சுமார் ஐந்து இழுவைப்புகளில் அத்துமீறி கடற்பொழிவில் ஈடுபட்டிருந்த இவர்களையும் இவர்கள் பயணித்த இழுவைப்புகளையும் காங்கேசன்துறை கடற்

படையினரும் கடலோரக் காவல் படையினரும் இணைத்து பிடித்திருப்பதாக தெரிவிக்கப்படுகின்றது. இவர்களது படகுகள் கடற்படையினரால் காங்கேசன் துறைமுகத்தில் தடுத்து வைக்கப்பட்டுள்ளது. இவ் இந்திய மீனவர்கள் நேற்று நண்பகல் யாழ்ப்பாணம் கடற்பொழிவு நீரியல் வழத்திணைக்களத்திற்கு அழைத்து வரப்பட்டு அவர்களுக்கு தேவையான உணவு உள்ளிட்ட வசதிகள் செய்து கொடுக்கப்பட்டதன் பின்னர் அவர்கள் அனைவரையும் பிற்பகல் மல்லாகம் நீதிமன்றத்தில் முற்படுத்த நட

வடிக்கை எடுக்கப்பட்டதாக யாழ்ப்பாணம் நீரியல்வளத் திணைக்களத்தின் உதவிப் பணிப்பாளர் ந.கணேசமூர்த்தி தெரிவித்தார்.

இவ்விடயம் குறித்து அவர் மேலும் தெரிவிக்கையில் இந்த வருடம் இவ்வாறு 36 இந்திய மீன்பிடி இழுவைப்புகளும் 129 மீனவர்களும் யாழ்ப்பாணம் கடற்பரப்பில் அத்துமீறி மீன்பிடியில் ஈடுபட்டபோது பிடிக்கப்பட்டிருப்பதாகவும் இவற்றில் 27 படகுகள் தடுத்து வைக்கப்பட்டிருப்பதுடன் 65 மீனவர்கள் தடுத்து வைக்கப்பட்டு இருப்பதாகவும் 17 படகுகளுக்கான விசாரணைகள் நடைபெற்று வருவதாகவும் தெரிவித்தார்.

மேலும் இந்த வருடம் ஏழாவது தடவையாக இந்திய மீனவர்கள் இழுவைப்புகளால் பிடிக்கப்பட்டிருப்பதாகவும் தெரிவித்தார்.

இதேவேளை கைதான இந்திய மீனவர்களை எதிர்வரும் 4 ஆம் திகதி வரை விளக்கமறியலில் வைக்குமாறு மல்லாகம் நீதிமன்ற நீதவான் ஜே.கஜநிதிபாலன் நேற்றைய தினம் உத்தரவிட்டார். (பா)

எல்லைதாண்டும் மீனவர் விவகாரம் தீர்வுகாண ஐரோ.ஒன்றியம் உதவி

இலங்கைக் கடலில் எல்லை மீறிவந்து மீன்பிடிப்பவர்களை தடுக்க இந்தியா தவறியுள்ளமைக்கு எதிராக, சர்வதேச நடவடிக்கை எடுக்க வேண்டுமென கடற்பொழிவு பிரதியமைச்சர் வலியுறுத்தும் நிலைமையில், இலங்கையும் இந்தியாவும் இருபக்கத்துக்கும் திருப்தியான முறையில் இப்பிரச்சினைக்கு தீர்வுகாண்பதை தாம் ஊக்குவிப்பதாக ஐரோப்பிய ஒன்றியம் தவறான மீன்பிடி முறைகள் பற்றி இலங்கையை எச்சரித்த

ஐரோப்பிய ஒன்றியம் சட்டத்தை மீறி இந்தியா மீன்பிடித்தல் பற்றி மெளனம் காப்பது ஏன் என பிரதியமைச்சர் சரத் குமார் குணரத்ன நாடாளுமன்றில் கேள்வி எழுப்பியிருந்தார்.

இதுபற்றி ஐரோப்பிய ஒன்றியத்தின் உயர்ஸ்தானிகர் டேவிட் டேலி கருத்து வெளியிடுகையில், இந்த பிரச்சினை இருதரப்பு பிரச்சினையாக இருப்பதால் அந்த மட்டத்திலேயே அது தீர்க்கப்பட வேண்டுமென கூறியுள்ளார்.

மின்தடை பற்றிய அறிவித்தல்

மின்பரிமாற்றல் வலையமைப்பில் இணைப்புகளை சீர்திருத்தி தற்காலகாலம், பராமரிப்பு மற்றும் கட்டமைப்பு வேலைகளுக்காவும் 23.11.2013 சனிக்கிழமை காலை 08.30 மணியிலிருந்து மாலை 5.30 மணி வரை உரும்பிராய், கோண்டாவில், மருத்துவப்பிரிவு பிரதேசம், திருநெல்வேலிப்பிரிவு பிரதேசம், கந்தர்மம், ஆரியகுளம், ஸ்ரான்லி வீதி, வேம்படிப் பிரிவு பிரதேசம், கொள்வெண்ட் பிரிவு பிரதேசம், பிரதான வீதி பட்டணப்பகுதி நீங்கலாக யாழ்ப்பாணம் பகுதி, ஸ்ரான்லி வீதி, கலட்டி, தட்டார்தேரு, மனோகரா, கஸ்தூரியார் வீதி, குருநகர், ஆடியபாதம் வீதிப் பிரிவு பிரதேசம்,

மாதகல், அளவெட்டி, இளவாலை, மெய்கண்டான், மாரிசன்குடல், வித்தகபுரம் ஒரு பகுதி, கீரிமலை ஒரு பகுதி, பெரியவிளான், நுணாவில், வேம்பிராய், சரசாலை, மட்டுவில், கன்னாகம், கரந்தன், நீர்வேலி, சிறுப்பிட்டி, கோப்பாய், இருபாலை, கட்டைப்பிராய், கல்வியங்காடு, கந்தரோடை, மாகியம்பிட்டி, பண்டத்தரிப்பு, இளவாலை, சங்கானை, மாதகல், வட்டுக்கோட்டை, சுழிபுரம், அராலி, மூளாய், காரைநகர் பிரிவு பிரதேசம், தீவகப் பிரிவு ஆகிய இடங்களிலும் தடைபடும் என மின்சார சபை அறிவித்துள்ளது.

6 விக்கெட்டுக்களால் வெற்றிபெற்றது இந்தியா



இந்நிலையில் இரண்டாவது விக்கெட்டுக்காக இழந்த ஹோலி ரோகித் சர்மா இணை சிறப்பாக ஓட்டங்களை வாரிக்குவித்தது. இந்த ஜோடி 133 ஓட்டங்களைப் பெற்றவேளை பிரிக்கப்பட்டது. இறுதியில் இந்திய அணி 35.2 ஓவர்கள் நிறைவில் நான்கு விக்கெட்டுக்களை இழந்து வெற்றியில்லக்கை அடைந்தது. இதில் ஹோலி 86 ஓட்டங்களைப் பெற்றார். இதன் மூலம் குறைந்த போட்டிகளில் 5000ஆயிரம் ஓட்டங்களைப் பெற்ற வீரர் என்ற சாதனையை சமன் செய்தார். அதாவது 114 இனிங்ஸ்களில் ஆடியுள்ள ஹோலி நேற்றைய தினம் 81 ஓட்டங்களைப் பெற்ற வேளை 5000 ஓட்டங்களைக் கடந்தார். மேற்கிந்தியத் தீவுகள் அணியின் அதிரடி வீரர் நிச்சர்ட் 114 இனிங்ஸ்களில் 5000ஆயிரம் ஓட்டங்களைக் கடந்திருந்தார். ஒரு நாள் அரங்கில் மேற்படி இருவரும் விரைவாக 5000 ஆயிரம் ஓட்டங்களைக் கடந்த வீரர்கள் என்ற சிறப்பை பகிர்ந்துள்ளனர். மற்றும் ரோகித் சர்மா 72 ஓட்டங்களைப் பெற்றார். பந்து வீச்சில் கோல்டர் இரண்டு விக்கெட்டுக்களைக் கைப்பற்றினார். போட்டியின் ஆட்டநாயகனாக ஹோலி தெரிவு செய்யப்பட்டார்.

இந்நிலையில் இரண்டாவது விக்கெட்டுக்காக இழந்த ஹோலி ரோகித் சர்மா இணை சிறப்பாக ஓட்டங்களை வாரிக்குவித்தது. இந்த ஜோடி 133 ஓட்டங்களைப் பெற்றவேளை பிரிக்கப்பட்டது. இறுதியில் இந்திய அணி 35.2 ஓவர்கள் நிறைவில் நான்கு விக்கெட்டுக்களை இழந்து வெற்றியில்லக்கை அடைந்தது. இதில் ஹோலி 86 ஓட்டங்களைப் பெற்றார். இதன் மூலம் குறைந்த போட்டிகளில் 5000ஆயிரம் ஓட்டங்களைப் பெற்ற வீரர் என்ற சாதனையை சமன் செய்தார். அதாவது 114 இனிங்ஸ்களில் ஆடியுள்ள ஹோலி நேற்றைய தினம் 81 ஓட்டங்களைப் பெற்ற வேளை 5000 ஓட்டங்களைக் கடந்தார். மேற்கிந்தியத் தீவுகள் அணியின் அதிரடி வீரர் நிச்சர்ட் 114 இனிங்ஸ்களில் 5000ஆயிரம் ஓட்டங்களைக் கடந்திருந்தார். ஒரு நாள் அரங்கில் மேற்படி இருவரும் விரைவாக 5000 ஆயிரம் ஓட்டங்களைக் கடந்த வீரர்கள் என்ற சிறப்பை பகிர்ந்துள்ளனர். மற்றும் ரோகித் சர்மா 72 ஓட்டங்களைப் பெற்றார். பந்து வீச்சில் கோல்டர் இரண்டு விக்கெட்டுக்களைக் கைப்பற்றினார். போட்டியின் ஆட்டநாயகனாக ஹோலி தெரிவு செய்யப்பட்டார்.

பந்து வீச்சில் கோல்டர் இரண்டு விக்கெட்டுக்களைக் கைப்பற்றினார். போட்டியின் ஆட்டநாயகனாக ஹோலி தெரிவு செய்யப்பட்டார்.

கொழும்பு பிரகடனத்தில் அமுத்தத்துக்கு இடமில்லை

பொதுநலவாய மாநாட்டில் இறுதியில் ஜனாதிபதி மகிந்த ராஜபக்ஷவினால் கைச்சாத்திடப்பட்ட கொழும்பு பிரகடனத்தில் எந்தவொரு பகுதியிலும் மனித உரிமைகள் விவகாரம் தொடர்பில் இலங்கைக்கெதிராக அமுத்தம் கொடுக்கக் கூடிய எந்தவொரு கருத்துக்களும் இடம்பெற்றிருக்கவில்லையென அமைச்சர் தினேஷ் குணவர்தன தெரிவித்தார்.

இலங்கை வந்த பிரிட்டிஷ் பிரதமர் கமரூன் தனிப்பட்ட ரீதியாகவே இலங்கையின் மனித உரிமைகள் விவகாரம் குறித்து தனது கருத்துக்களை முன்வைத்துச் சென்றாரெயொழிய, அவரது கருத்துக்களுக்கும் கைச்சாத்திடப்பட்டுள்ள கொழும்பு பிரகடனத்துக்கும் எவ்வித தொடர்புமில்லை.

ஜனாதிபதி கொழும்பு பிரகடனத்தில் கைச்சாத்திட்டதன் மூலம், பிரிட்டிஷ் பிரதமர் மனித உரிமைகள் விவகாரம் மற்றும் சர்வதேச விசாரணை தொடர்பில் இலங்கைக்கெதிராக விடுத்த அமுத்தத்திற்கு, இலங்கை அரசாங்கம் இணங்கியிருப்ப

தாக ஐக்கிய தேசியக் கட்சியினர் பொய்ப் பிரசாரங்களை முன்னெடுத்து வருகின்றனர். இன்னமொரு நாட்டிற்குள் வந்த பிரிட்டிஷ் பிரதமர் கமரூன் உள்ளிட்ட அவரது பிரதிநிதிகள் பிரிட்டிஷ் கலாசாரத்துக்கு முரணான வகையில் நடந்து கொண்டுள்ளார்கள் என்றால் அதற்குக் காரணம் வெளிநாடுகளில் வசிக்கும் புலம்பெயர் வாழ் தமிழர்களின் தவறான வழி காட்டலேயென்பது இச்சந்தர்ப்பத்தின் மூலம் எமக்கு தெட்டத் தெளிவாகியுள்ளது.

எது எவ்வாறாயினும் பிரிட்டிஷ் பிரதமர் கமரூனின் கருத்துக்களை நாம் கடுமையாக ஆட்சேபிக்கிறோம். அவர் இலங்கையில் தெரிவித்துச் சென்ற கருத்துக்கள் பொதுநலவாய அரசு தலைவர்கள் மாநாட்டிற்குரிய தல்ல.

டயஸ்போராக்கள் கூறுவதனையும், சித்திரிப்பதனையும் தம் மனக்கண்முன் காட்சிப்படுத்திப் பார்த்த பிரதமர் கமரூன் தனது தனிப்பட்ட அபிப்பிராயமாகவே கருத்துக்களை முன்வைத்துச் சென்றுள்ளார்.

ஆனால் இந்தக் கருத்துக்களும் அவர் குறிப்பிட்டார். ஜனாதிபதி மஹிந்த ராஜபக்ஷவினால் நேற்று வியாழக்கிழமை நாடாளுமன்றத்தில் சமர்ப்பிக்கப்பட்ட 2014ஆம் ஆண்டுக்கான வரவு செலவு திட்டத்தில் அதிபர் மற்றும் ஆசிரியர்களுக்கு எதிர்வரும் ஜனவரி மாதத்திலிருந்து ரூபா 1,200 கொடுப்பனவு வழங்குவதாக குறிப்பிடப்பட்டிருந்தது.

இது தொடர்பாக கருத்துத் தெரிவிக்கும் போதே ஆசிரியர் சங்க பொதுச் செயலாளர் மேற்கண்டவாறு தெரிவித்தார்.



எங்கும் கைச்சாத்திடப்பட்டுள்ள கொழும்பு பிரகடனத்துக்கும் எவ்வித தொடர்புகளும் இல்லை பிரகடனத்தின் எந்தவொரு பகுதியிலும் கமரூன் மட்டுமின்றி இலங்கைக்கெதிராக அமுத்தம் கொடுக்கும் எந்தவொரு நாட்டின் அபிப்பிராயங்களும் அதில் பொதுநலவாயத்தின் அனைத்து நாடுகளுக்கும் பொதுவானதொரு பிரகடனமாகுமென்பதனை மக்கள் புரிந்து கொள்ள வேண்டும்.

இலங்கையின் அனைத்துப் பாகங்களிலும் முன்னெடுக்கப்பட்ட அபிவிருத்தியினை நாம் கண்டு உணர்ந்துள்ளோம். இந்நிலையில் எமது நாட்டின் ஜனநாயகம் மட்டுமன்றி பொதுநலவாயத்தில் அங்கம் வகிக்கும் அனைத்து நாடுகளும் சுதந்திரம் மற்றும் அபிவிருத்தியை நோக்காகக் கொண்டு எமது ஜனாதிபதி செயற்பட வேண்டும் இதற்குத் தடையாகவுள்ள சர்வதேச சூழ்ச்சிகளை முறியடிக்க நாம் ஜனாதிபதியவர்களின் கரங்களைப் பலப்படுத்தும் வகையில் செயற்படுவோமெனவும் அமைச்சர் தெரிவித்தார்.

யாழ்ப்பாணம் நகரில் களைகட்டும் நத்தார் வியாபாரம் யாழ்ப்பாணம் நகர்ப்பகுதியில் நத்தார் கால வியாபாரம் களைகட்ட ஆரம்பித்துள்ளது. கிறிஸ்தவர்களின் முக்கிய பண்டிகையான நத்தார் பிறப்பைக் கொண்டாடும் வகையிலான பொருட்களின் விற்பனை ஆரம்பமாகியுள்ளது. (இ)

சம்பள உயர்வு அறிவிப்பு அரசின் ஏமாற்றும் வித்தை

ஜோசப் ஸ்ராலின் தெரிவிப்பு

(கொழும்பு) ஆசிரியர்களுக்கான 1,200 ரூபா கொடுப்பனவு ஏமாற்றமளிக்கின்றது என இலங்கை ஆசிரியர் சங்கத்தின் பொதுச் செயலாளர் ஜோசப் ஸ்ராலின் தெரிவித்தார். அதிபர் மற்றும் ஆசிரியர்கள் எதிர் பார்த்த சம்பள அதிகரிப்பினை வழங்காமல் 1,200 ரூபா கொடுப்பனவு மாதந்திரம் வழங்கி அவர்களின் எதிர்பார்ப்புகளை அரசாங்கம் வீணடித்துள்ளதாக

வும் அவர் குறிப்பிட்டார். ஜனாதிபதி மஹிந்த ராஜபக்ஷவினால் நேற்று வியாழக்கிழமை நாடாளுமன்றத்தில் சமர்ப்பிக்கப்பட்ட 2014ஆம் ஆண்டுக்கான வரவு செலவு திட்டத்தில் அதிபர் மற்றும் ஆசிரியர்களுக்கு எதிர்வரும் ஜனவரி மாதத்திலிருந்து ரூபா 1,200 கொடுப்பனவு வழங்குவதாக குறிப்பிடப்பட்டிருந்தது. இது தொடர்பாக கருத்துத் தெரிவிக்கும் போதே ஆசிரியர் சங்க பொதுச் செயலாளர் மேற்கண்டவாறு தெரிவித்தார்.

JCB, BACKHOE
இயந்திரம் வாடகைக்கு உண்டு
கட்டடங்கள் இடித்து அகற்ற, காணிகள் துப்பரவு வெய்வதற்கு மணித்தியாலைய அடிப்படையில் வாடகைக்கு விடப்படும்.
தொடர்பு: 077 4150 799, (C/3199) 077 2605 718