

தினமூரசு

THINAMURASU

அற்புதன் அச்சகம்
 இணைத்து வந்தமான Printing வேலைகளையும்
 உயர் தரத்துடனும்
 குறைந்த செலவுடனும்
 குறித்த நேரத்தில் பெற்றுக்கொள்ளலாம்.
 373, பிரதான வீதி,
 T.P:- 021 222 3628 பஸ்ரீயன் சாந்தி,
 Fax:- 021 222 1811 யாழ்ப்பாணம்.

முரசு - 04 திருவள்ளூர் ஆண்டு 2045 தை 01 செவ்வாய்க்கிழமை (14.01.2014) பக்கங்கள் 20 ஓசை - 105

மனங்களில் மகிழ்ச்சி பொங்கட்டும்



மலரும் தைப் புத்தாண்டு தமிழ் மக்கள் உள்ளங்கள் தோறும் சுதந்திரத்துடன் கூடிய மகிழ்ச்சி உருவாகவும், அம்மக்கள் தம் இல்லங்கள் தோறும் சுபீட்சமான வளர்ச்சி உருவாகவும் வாழ்த்துவதாக ஈழமக்கள் ஜனநாயகக் கட்சியின் செயலாளர் நாயகமும், பாரம்பரிய கைத்தொழில்கள் மற்றும் சிறுதொழில் முயற்சி அபிவிருத்தி அமைச்சருமான டக்ளஸ் தேவானந்தா தைப் பொங்கலை முன்னிட்டு வெளியிட்டிருக்கும் வாழ்த்துச் செய்தியில் தெரிவித்துள்ளார்.

கடந்தகால கசப்பான அனுபவங்களில் இருந்து மீண்டும் முழுமையாக மீளாமலும் எதிர்காலத்தை நோக்கி நகர்ந்து கொண்டிருக்கும் எமது மக்களின் வாழ்வை மென்மேலும் பிரகாசிக்கச் செய்வதாக தைத் திருநாள் அமையுமென நம்புகிறேன்.
 இழப்புகளுக்கே இலக்கணமானது போல், எமது மக்கள் மீளத் தம் வாழ்வைக் கட்டியெழுப்புவதற்கு அயராது உழைத்து வருகின்ற போதிலும், இயற்கை அனர்த்தங்களும் அடிக்கடி எமது மக்களுக்கு (19) பக்கம் பார்க்க...

செல்வச் செழிப்பு ஓங்கட்டும்



அறுவடை காலத்தின் ஆரம்பத்தைக் குறிக்கும் மங்களகரமான தைப்பொங்கல் பண்டிகையின் போது அனைவரும் பரஸ்பரம் நல்லெண்ணங்களை பரிமாறிக் கொள்வார்கள். பொங்கல் அண்மிக்கும்போது வரும் நாட்கள் மிகவும் சந்தோசகரமானதாக இருக்கும். அத்திருநாள் பிரதிபலிக்கும் ஆர்வமும் ஊக்கமும் வருடம் பூராகவும் தங்களுடன் நிலைத்துக் கொள்ளட்டும் என்று வடக்கு ஆளுநர் ஜி.ஏ.சந்திரசிபி தனது பொங்கல் வாழ்த்துச் செய்தியில் தெரிவித்துள்ளார்.

தைப்பொங்கல் திருநாளை அதி விமரிசையாகக் கொண்டாடும் இவ்வேளையில் எனது மனமாற்றத் நல்வாழ்த்துக்களைத் தெரிவித்துக்கொள்வதில் பெருமகிழ்ச்சி அடைகின்றேன்.
 2009 ஆம் ஆண்டு யுத்தம் முடிவிற்கு கொண்டுவரப்பட்ட பின்னர் வட மாகாணமானது பாரிய அபிவிருத்தி நடவடிக்கைகளுக்கு உட்பட்டது. வாழ்க்கைச் சூழலில் எல்லா அம்சங்களிலும் அது செழிப்புற்று விளங்குகின்றது. இப்போது வட மாகாண மக்கள் உண்மையான (19) பக்கம் பார்க்க...



கொத்துக்குண்டும் குற்றச்சாட்டை திருச்சபை ஏற்றுக்கொள்வாது

(கொழும்பு)
 வடக்கில் இடம் பெற்ற இறுதி யுத்தத்தின் போது இரசாயன ஆயுதங்களையும், கொத்துக் குண்டுகளையும் இலங்கைப் படையினர் பயன்படுத்தினர் என்ற குற்றச்சாட்டுக்களுக்கு கத்தோலிக்க திருச்சபை ஒப்புதல் வழங்காது என்று

கொழும்பு மறைமாவட்ட ஆயர் தெரிவித்துள்ளார்.
 இலங்கைப் படையினர் இறுதிப்போரின் போது கொத்துக் குண்டுகளையும் இரசாயன குண்டுகளையும் பயன்படுத்தியதாக யாழ்ப்பாண மற்றும் மன்னார் ஆயர்கள் வெளியிட்ட முறைப்பாட்டை கத்தோலிக்க

திருச்சபை ஒருபோதும் ஏற்றுக் கொள்ளாது என்று கொழும்பு ஆயர் வணக்கத்துக்குரிய கார் தினால் மல்கம் ரஞ்சித் தெரிவித்துள்ளார்.
 இலங்கைப் படையினர் இறுதிப்போரின் போது கொத்துக் குண்டுகளையும் இரசாயன குண்டுகளையும் பயன்படுத்தி

னர் என்பதை சர்வதேச ரீதியில் விசாரணை செய்ய வேண்டும் என்று யாழ்ப்பாண மற்றும் மன்னார் ஆயர்கள் ஏற்கனவே கோரியிருந்தனர்.

இந்தக் கோரிக்கை அண்மையில் இலங்கைக்கு சென்றிருந்த அமெரிக்காவின் போர்க்குற்றங்களுக்கான தூதர் ஸ்டீபன் ராப் (19) பக்கம் பார்க்க...

பிரதேச சபைகளின் பட்ஜெட் தோல்வி; ஆளும் கட்சி உறுப்பினர்கள் மீது விசாரணை

கட்சியில் இருந்து இடைநிறுத்தவும் முடிவு

(யாழ்ப்பாணம்)
 தமிழ்த் தேசியக் கூட்டமைப்பின் கைகளில் உள்ள உள்ளூராட்சி மன்றங்களின் சிலவற்றின் 2014 ஆம் ஆண்டுக்கான வரவு-செலவுத் திட்டங்கள் தோல்வியடைவதற்கு ஆதரவாக வாக்களித்த தமிழ்த் தேசியக் கூட்டமைப்பு உறுப்பினர்கள் மீது நடவடிக்கை எடுக்கப்பட்டு விசாரணை முடியும் வரை அவர்களை கட்சியில் இருந்து இடைநிறுத்தியிருப்பதாகக் கூட்டமைப்பின் ஊடகப் பேச்சாளர் சுரேஷ் பிரேமச்சந்திரன் தெரிவித்துள்ளார்.
 நேற்று யாழ்.ஊடக அமையத்தில் இடம்பெற்ற ஊடகவிய

லாளர் சந்திப்பில் கலந்து கொண்ட அவர் இந்தத் தகவலைத் தெரிவித்தார்.
 இந்த உறுப்பினர்கள் தமிழரசுக் கட்சியின் சார்பாக வீட்டுச் சின்னத்தில் தேர்தலில் போட்டியிட்டு வெற்றி பெற்றவர்கள் என்ற அடிப்படையில் கூட்டமைப்பின் செயலாளர் நாயகம் மாவை சேனாதிராசாவினால் இவ்விடயம் குறித்து அவர்களுக்கு கடிதம் அனுப்பி வைக்கப்பட்டுள்ளதுடன், விசாரணை முடியும் வரை கட்சியில் இருந்து இடைநிறுத்தியும் வைக்கப்பட்டுள்ளதாகவும் தெரிவித்த சுரேஷ் பிரேமச்சந்திரன் விசாரணையின் முடிவில், அவர்கள் எதிர்

ணியுடன் இணைந்து செயற்படுவது உறுதியானால் கட்சியில் இருந்தும் உறுப்புரிமையில் இருந்தும் நீக்கப்படுவர் என்றும் தெரிவித்துள்ளார்.
 மேலும் மற்றுமொரு கேள்விக்குப் பதிலளித்த அவர் வன் (19) பக்கம் பார்க்க...

உறவுகள் அனைவருக்கும் இனிய பொங்கல் வாழ்த்துக்கள்



தமிழ்த் தேசிய உறவுகள் அனைவருக்கும் எமது இனிய தைப்பொங்கல் வாழ்த்துக்கள் உரித்தாகுக என்று வடக்கு மாகாணசபை அவைத் தலைவர் சி.வி.கே. சிவஞானம் விடுத்திருக்கும் பொங்கல் வாழ்த்துச் செய்தியில் தெரிவித்துள்ளார்.
 ஊருண்ணப் பாடுபடும் உழவர்க்கும் கார்பெய்யக் காரணமாம் சூரியர்க்கும், ஏர்தாங்கும் எருது கட்டும் நன்றி சொல்லும் தைத் திருநாள் எங்கள் சங்கத்

தமிழ் திருநாள். புத்தரிசிப் பொங்கலுடன் இத் தைத்திருநாள் அனைவரையும் சரிநிகராய் ஆக்கட்டும். இனிய பொங்கல் வாழ்த்துக்கள்.
 தை பிறந்தால் வழி பிறக்கும் என்பார்கள். எம்மைச் சூழ்ந்திருந்த இக்கட்டுகளும், இன்னல்களும், இடையூறுகளும் நீங்கி, ஒரு சுபீட்சமான வாழ்வை நோக்கிப் பயணிக்க எல்லாம் வல்ல இறைவனைப் பிரார்த்திக்கின்றோம் என்றும் அவர் தனது வாழ்த்துச் செய்தியில் மேலும் தெரிவித்துள்ளார். (19) பக்கம் பார்க்க...

கொழும்பு விஜயத்தை கைவிட்டார் பிஸ்வால்

(வொஷிங்டன்)
 அமெரிக்க இராஜாங்கத்திணைக்களத்தின் தெற்கு மற்றும் மத்திய ஆசிய விவகாரங்களுக்கான உதவிச் செயலர் கொழும்புக்கு மேற்கொள்ள விருந்த தனது பயணத் திட்டத்தை மாற்றிக்கொண்டுள்ளார்.

இந்த வாரம் மேற்கொள்ளப் படவிருந்த மேற்படி உத்தியோகபூர்வ விஜயம் காரணம் எதுவும் கூறப்படாமல் கைவிட்டிருக்கிறது.
 இவர் கடந்த 10 ஆம் திகதி கொழும்பு வருவார் என்று தெரிவிக்கப்பட்டது.
 பின்னர், அவர் நேற்றுக் கொழும்பு வரவிருக்கிறார் என்று தகவல்கள் வெளியாகின. (19) பக்கம் பார்க்க...

இந்திய மீனவர்கள் விடுதலை

(யாழ்ப்பாணம்)
 எல்லை தாண்டி வந்து வடக்கு கடலில் மீன் பிடிக்கும் போது கைது செய்யப்பட்ட சுமார் 52 இந்திய மீனவர்கள் நேற்று விடுவிக்கப்பட்டிருக்கின்றனர்.
 இந்திய புதுக்கோட்டை ஜனதாப்பட்டணத்தினைச் சேர்ந்த 20 மீனவர்கள் சட்டமா அதிபரின் உத்தரவுக்கமைய மல்லாகம் நீதிமன்ற பதில் நீதவான் பஷீர் மொஹமட்டினால் நேற்று விடு (19) பக்கம் பார்க்க...

இறுதி யுத்தத்தை நிறுத்த முயற்சித்தது அமெரிக்கா

(கொழும்பு)
 இறுதி யுத்தத்தின் இறுதி நாட்களில் யுத்தத்தை நிறுத்துமாறு அமெரிக்கா இலங்கையிடம் கேட்டுக்கொண்டது. எனினும் அரசு யுத்தத்தை நிறுத்த மறுத்தது. அதனாலேயே அரசு மீது யுத்தக் குற்றச்சாட்டுக்களை அமெரிக்கா இப்போது சுமத்துகிறது என்று சிரேஷ்ட அமைச்சரடையு குணசேகர தெரிவித்துள்ளார்.
 ரத்தம் பிரதேசத்தில் நேற்று முன்தினம் இடம்பெற்ற நிகழ்வொன்றில் கலந்து கொண்டு

முடி தகவல்
 உரையாற்றும் போதே அவர் இவ்வாறு குறிப்பிட்டார்.
 2009ஆம் ஆண்டு மே மாதம் 18ஆம் திகதி நள்ளிரவு 12 மணியளவில் யுத்தம் நிறைவடைந்தது. அந்த இறுதி 5 தினங்களில் என்ன நடந்து என்று எனக்கு நன்றாகத் தெரியும். அமெரிக்க ஜனாதிபதி, யுத்தத்தை நிறுத்துமாறு ஜனாதிபதிக்கு தொலை பேசியில் தெரிவித்தார்.
 இல்லையேல் வீட்டோ அதி காரத்தை பயன்படுத்தி விடுதலை புலிகளை காப்பாற்றுவோம் எனக் குறிப்பிட்டார்.
 ஐக்கிய நாடுகளின் பொதுச் செயலாளர், கனடா பிரதமர், இங்கிலாந்துப் பிரதமர் போன்றோர் யுத்தத்தை நிறுத்துமாறு வலியுறுத்தினர். எனக்கு நன்றாகத் தெரியும்; அன்று அவர்கள் சொன்னது போல் நாங்கள் செயற்பட்டிருந்தால் அவர்கள் வந்து பிரபாகரனை மீட்டுக் கொண்டு சென்றிருப்பார்கள். அவ்வாறு செய்யாததன் காரணத்தினால் தான் இன்று நம்மை ஜெனீவா கொண்டு செல்ல அவர்கள் முனைகின்றனர் என டியு குணசேகர குறிப்பிட்டார்.

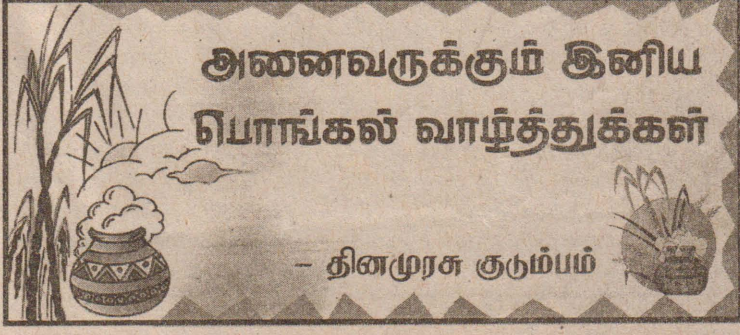

நெடும் பயணத்தில் கரம்கோர்க்கும் அனைவருக்கும் தைத்திருநாள் வாழ்த்து



தைத்திருநாள் என்பது தமிழர் வாழ்வின் திருநாளாக கொண்டாடப்பட்டு வருகிறது. இதனால், தை பிறந்தால் வழி பிறக்கும் என்று முன்னோர் வாக்குரைத்தனர். மாரி மழைபொழிந்து, மண் செழித்து, பயிர்கள் பச்சைமுகம் காட்டி வாழ்வை இனிப்பூட்டும் காலமே தை ஆகும்.

தையிலே விளைச்சல் வீடுவரும். விளைச்சல் வரும்போது செல்வம் கூடி, வருகும். செல்வம் கூடிவரும்போது இன்பம் இல்லத்தில் மலரும். இன்பம் மலரும் போது மனதில் மகிழ்ச்சிபூக்கும். இந்த மகிழ்ச்சியான காலத்தை வரவேற்றுக் கொண்டாடும் திருநாளே தைத்திருநாளாகும்.

எங்கள் மனதில் மலருகின்ற மகிழ்ச்சியே எங்கள் வாழ்வை புதிதாகவும், இளமையாகவும் வைத்திருக்கிறது. நாம்

மகிழ்ச்சியாக இருக்கும் போது அல்லது மகிழ்ச்சியாக இருக்கவேண்டும் என நினைக்கும்போது புதிய பாதைகளைப் பற்றியும், புதிய பயணத்தைப் பற்றியும் சிந்திக்கிறோம்.

அந்த சிந்தனையே எம்மை புதிய தளங்களுக்கு இட்டுச் செல்லும். ஆகவே தை பிறந்தால் புதிய வழி பிறக்கும், புதிய வாசல் திறக்கும். புதிய வாழ்க்கை கிட்டும், புதிய திசைகள் துவங்கும் என எங்கள் முன்னோர் கருதினர்.

அவர்களுடைய அனுபவம் கண்டறிந்த உண்மையை நாமும் கண்டு உணர்ந்து கொள்வோம். எத்தனையோ தைகள் வந்த போதும் அதையெல்லாம் கைநழுவிட்ட தைப்போல் அல்லாமல், இந்தத் தையை திருநாளாக ஏற்று, எங்கள் வாழ்வில் மாற்றம் காணவிளைவோம். இழந்ததை புது வாழ்வுக்கான விதை என செயலாற்றுவோம்.

நாம் நடக்கும் நெடும் பயணத்தில் கரம் கோர்த்து இணைந்துவரும் அனைவருக்கும் எனது தைத்திருநாள் வாழ்த்துகள்.

விடியலுக்கான புதிய பாதைக்கு தைத்திருநாள் வழிவகுக்கட்டும்



நம்மவர்க்கெல்லாம் உணவளித்து உயிருட்டும் உழவர்களின் திருநாளாம் தைப்பொங்கல் தினம் எமது மக்களின் வாழ்வில் புதிய விடியலுக்கான பாதைக்கு வழிவகுக்க வேண்டுமென ஈ.பி.டி.பி.யின் யாழ் மாவட்ட ஒருங்கிணைப்பாளர் கே.வி.சு.கேந்திரன் வி.கே.ஜெகன் தெரிவித்தார்.

தைப்பொங்கல் திருநாளில் அனைத்து மக்களதும் வாழ்வு சிறக்க வேண்டி ஊடகங்களுக்கு வெளியிட்ட வாழ்த்துச் செய்தியிலேயே அவர் மேற்கண்டவாறு தெரிவித்தார்.

உலகின் ஜீவராசிகளுக்கெல்லாம் உணவளிக்கும் பயிர்த்தொழில் சிறப்பாக அமையவேண்டுமா என்று குழலில் முன்னெடுக்கப்படும் புதிய முயற்சிகள் அனைத்தும் சிறப்புற வேண்டுமென அவர் வெளியிட்ட வாழ்த்துச் செய்தியில் மேலும் தெரிவிக்கப்பட்டுள்ளதாவது,

இப்பிரபஞ்சத்தின் அனைத்து உயிர்களுக்குமே சக்தி வழங்கும் சூரிய பகவானுக்கு உழவுத் தொழிலின் மேன்மை வேண்டி எம்மவர்கள் படையலிடும் இந்த நன்னாள் வாழும் காலம் முழுவதற்கும் தேசத்தின் பசி போக்கி முழு மக்களும் நிறைவுடன் வாழ இத்திருநாள் வழிகாட்ட வேண்டும்.

போர் ஓய்ந்துவிட்ட இந்த அமைதிச்

சூழலில் நிம்மதியான வாழ்வுக்கான அனைத்து வழிகளும் திறக்கப்பட்டிருக்கும் நிலையில் நம்மவரின் வாழ்வுக்கு அடிநாதமாக இருக்கும் இந்த வேளாண் தொழில் சிறந்து எம்மவரின் வாழ்வும் சிறக்க நம் மாலான அனைத்து முயற்சிக்கும் இத்தினத்தில் நாம் உறுதிபூணுவோம்.

இத்தொழிலையே தனது வாழ்வின் ஆதாரமாக கொண்டு காலம் முழுவதும் மண்ணுடன் தனது வாழ்வை பொருத்திக் கொண்டுள்ள உழவர்களின் வாழ்வு சேழிக்க ஆண்டு தோறும் மும்மாரி பொழிய வேண்டும்.

அதன்வழி அனைத்து மக்களதும் வளம்பிடுகிற வாழ்வை உத்தரவாதம் செய்யும் வகையில் அவசியமான திட்டங்களை இனங்கண்டு அவற்றுக்கு நாம் முறையான செயல் வடிவம் கொடுக்க வேண்டும்.

போர் ஓய்ந்து தமது சொந்த இடங்களுக்கு திரும்பியுள்ள எமது விவசாயிகளின் மேன்மை வேண்டி கடந்த காலங்களிலும் சம காலத்திலும் பயிர்ச்செய்கை நிலங்களை விடுவிக்கவும் உற்பத்தி முயற்சிகளை ஆரம்பிக்கவுமென எமது செயலாளர் நாயகம் கே.என்.டக்ளஸ் தேவானந்தாவின் வழிகாட்டலின் கீழ் அவசியமான பல திட்டங்களை நாம் முன்னெடுத்துள்ளோம்.

அவ்வாறே இனிவருங்காலங்களிலும் இத்தொழிலை நம்பிவாழும் மக்களின் எதிர்காலம் சிறக்க தேவையான திட்டங்களை முன்னெடுக்க இத் தைப்பொங்கல் திருநாளில் நாம் அனைவரும் உறுதிபூணுவோம் எனத் தெரிவிக்கப்பட்டுள்ளது.

மட்பானையை வாங்க ஆர்வம் காட்டாத மக்கள்



தைத்திருநாளை முன்னிட்டு தமிழர்கள் பாரம்பரியமாக பயன்படுத்தும் மட்பானையின் கேள்வி சந்தையில் குறைவடைந்து காணப்படுகின்றது.

தைப்பொங்கல் தினத்தை சூரியனுக்கு நன்றி செலுத்தும் ஒரு விசேட தினமாக தமிழர்கள் பொங்கி படைப்பதுண்டு. இந்த வகையில் பொங்கல் பாணை ஆரம்பகாலங்களிலிருந்து மண்ணால் செய்யப்பட்டதாகவே காணப்பட்டது. ஆனால் இன்று மக்கள் பொருளாதார பிரச்சினை, நிதி சேமிப்பு, பிள்ளைகளின் எதிர்காலம் போன்ற பல காரணங்களுக்காய் தமது வாழ்வாதாரத் தேவைகளை தக்கவைக்க

முனைகின்றனர்.

இதனாலும் மக்கள் இன்று அலுமினியப் பாணைகள், அலுமினிய அகப்பைகள் போன்றவற்றை கொள்வனவு செய்து நீண்ட கால நோக்குடன் பயன்படுத்துகின்றனர்.

இருந்தபோதும் மக்களை நம்பி தம் மூலதனத்தை இட்டு மட்பானைகளைச் செய்து சந்தைப்படுத்தியவர்கள் ஏமாற்ற மடைந்த நிலையில் உள்ளதாக யாழ். வர்த்தகர்கள் கவலை தெரிவித்துள்ளனர். (க)

பொங்கல் விழா

இலங்கை ஒலிபரப்புக் கூட்டுத்தாபனத்தின் யாழ். சேவையினரால் ஏற்பாடு செய்யப்பட்ட தைப்பொங்கல் விழா இன்றைய தினம் காலை 10.00 மணி முதல் 12.00 மணிவரை கன்னாகம் வாழ்வக மண்டபத்தில் இடம்பெறவுள்ளது.

யாழ். சேவையின் கட்டுப்பாட்டாளர் வீர சேன ஹினிதும் தலைமையில் நடைபெறும் இந்நிகழ்விற்கு பிரதம விருந்தினராக யாழ். பல்கலைக்கழக முன்னாள் துணைவேந்தர் பேராசிரியர் பொ.பாலசுந்தரம்பிள்ளை கலந்து சிறப்பிக்கவுள்ளார்.

தூணியில் நலம்வெருக தையவளே வருக

பொங்கலும் தைத்திருநாள் எம்மவர்க்கு தங்கிடும் துன்பம் எல்லாம் தூணியில் ஒழிந்திட வருக, வழிந்த கண்ணீரும் நிலைத்த சோகமும் பகலவன் கண்ட பனிபோல் ஒழிந்திட தையவளே மகிழ்ந்திட பொங்கிடுவோம். பிறந்நலம் பெற ஒற்றுமையாய் பொங்கிடுவோம் உடல் எல்லாம் சேறு பூசி விளைநிலத்தில் வியர்வை சிந்தி எம்மை பசியாற்ற சோறு ஊட்டவைத்த உழவர்கள் வாழ்வும் உழைத்து வாழும் உழைப்பாளிகளின் வாழ்வும் இந்நாளில் வளம் பெறவேண்டும்.

பிரதிபுபகாரம் கேட்காமல் எல்லோரும் நலம் பெறவே உதிக்கின்ற சூரியதேவனுக்கு நன்றி செலுத்தும் நாளாக ஊதியம் பேணுகின்ற இந்நாள் அவனைப் போல் அந்த வானத்தை வானத்தைப் போல்

பக்குவமாய் உதவி பிரதி நலன் பாராமல் வேறு ஒன்றும் நோக்காமல் அனைத்து மனிதர்களும் மனிதநேயம் நிறைந்த மனத்தோடு உதவிகள்

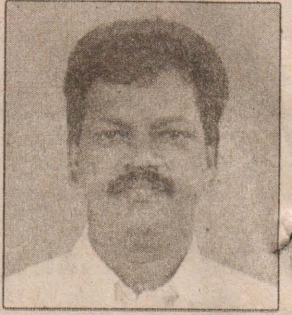

செய்து ஒருவருக்கொருவர் ஒற்றுமையாய் வாழ்ந்திட வேண்டும். பொங்குகின்ற தையவள் தமிழர் வாழ்வில் நிறைந்த துன்பம் களைந்து தமிழர் என்று நாம் தலை நிமிருகின்ற ஒளியையும் உண்மையையும் தையவளாக பொங்கிட வேண்டும். சாந்தியும் சமாதானமும் தங்கிட வேண்டும்.

உழைப்பிற்கு உயர்வுதரும் உழவர் திருநாள் சிறக்கட்டும்



உழைப்பிற்கு உயர்வு தேடித் தரும் விழாவாக பொங்கல் திருநாள் அமைந்துள்ளது. இந்நன்னாளில் உணவு படைக்கும் உழவர்களுக்கும் உரிய மரியாதை தரப்படுகின்றது.



அதற்கு உறுதுணையாக இருக்கும் மாடுகளுக்கும் நன்றி செலுத்தும் வகையில் பட்டிப்பொங்கலும் இதோடு சேர்ந்து வருகிறது. வாழ்க்கையின் நெறியை வகுத்த திருவள்ளுவர் திருநாளும் இதை பொட்டி வருகின்றது. இவ்வாறு பல வகை

சிறப்புக்களும் அமைந்த பொங்கல் பண்டிகையை தமிழர் திருநாளாக நாம் கொண்டாடி வருகின்றோம் என வேலணைப் பிரதேச சபைத் துவிசாளர் சி.சிவராசா (போல்) தனது வாழ்த்துச் செய்தியில் தெரிவித்துள்ளார்.

பண்டிகை என்பது ஏழை, பணக்காரர்கள் என்று இல்லாமல் எல்லோருக்கும் பொதுவானது. அனைவரும் இணைந்து வேறுபாடின்றி இப்பொங்கலினை சிறப்பாகக் கொண்டாடுவோம். இந்தப் பொங்கல் திருநாள் எமது மக்கள் தங்கள் வாழ்வில் ஒரு பிரகாசமான எதிர்காலத்தை உருவாக்கும் திருப்புமுனையாக அமைய வேண்டும் என்று அனைத்து தமிழ் உறவுகளுக்கும் எனது இனிய பொங்கல் பொங்கல் நல் வாழ்த்துக்கள் உரித்தாகுக.

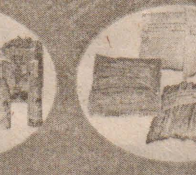

பொங்கல் நல்வாழ்த்துக்கள்

**எமது சங்கத்தின் உற்பத்திப் பொருட்களை
கொள்வனவு செய்யும் வாடிக்கையாளர்
களுக்கும், சங்கத்திற்கு பல வழிகளிலும்
ஆலோசனைகளையும், உதவிகளையும்
ஓத்தாசைகளையும் வழங்கிய சினை
வருக்கும் எமது மனம்கனிந்த பொங்கல்
நல் வாழ்த்துக்களை தெரிவித்துக்
கொள்கின்றோம்.**

நன்றி

**தலைவர், பணிப்பாளர்கள்,
பொதுமுகாமையாளர்,
அங்கத்தவர்கள், பணியாளர்கள்,
கிளிநொச்சிபனை தென்னை வள
அபிவிருத்திக் கூட்டுறவுச் சங்கம்
ஏ9 வீதி, காரடிப்போக்கு,
கிளிநொச்சி**

**தொலைபேசி இல =
021 790723, 021 4924218**

(C/1973)

அஞ்சல்சேவையை கிராமமட்டத்தில் விஸ்தரிப்பதே எமது நோக்கமாகும்

காரைநகரில் அஞ்சல்மா அதிபர்



(காரைநகர்)

நாடுபூராகவும் அஞ்சல் சேவைகள் சிறப்பாக முன் நெடுக்கப்பட்டு வருகின்ற நிலையில் உள்ளூர் பிரதேசங்களில் அஞ்சல் சேவைகளை விஸ்தரித்து மக்களுக்கு சிறந்த சேவையை வழங்குவதே எமது நோக்கமாக மாற்றப்படுகின்றது என அஞ்சல்மா அதிபர் டி.எஸ்.ஆர். அபேரத்ன தெரிவித்துள்ளார். காரைநகர் அஞ்சல் விடுமுறை விடுதி திறப்பு விழா கடந்த சனிக்கிழமை மாலை 5 மணியளவில் காரைநகர்

அஞ்சல் அலுவலக வளாகத்தில் நடைபெற்றது. வடமாகாண பிரதி அஞ்சல் அதிபர் என்.இரத்தினசிங்கம் தலைமையில் நடைபெற்ற இந்நிகழ்வில் அஞ்சல்மா அதிபர் விடுதியை திறந்து வைத்து உரையாற்றும் போதே இவ்வாறு தெரிவித்தார். அவர் தொடர்ந்து உரையாற்றுகையில், கிராம மட்டத்தில் அஞ்சல் சேவையை மேம்படுத்தும் நோக்கில் காரைநகர் பிரதேசத்தில் அஞ்சல் விடுமுறை விடுதி திறந்து வைக்கப்பட்ட

டமை மகிழ்ச்சிக்குரிய விடயமாகும்.

அந்தவகையில் இவ் அஞ்சல் விடுதிக்கு கட்டப்படும் ஏற்கனவே அமைக்கப்பட்டுள்ளதை மேலும் மெருகூட்டி குளிர்நீர் டிகள் இணைக்கப்பட்டு 2.6 மில்லியன் செலவில் சீரமைக்கப்பட்டுள்ளது. இன்று இதனுடன் 3 விடுதிகளை திறந்து வைத்துள்ளோம். அத்துடன் இந்த வருடத்தில் 10 விடுதிகளை திறந்து வைத்துள்ளோம். இவ்விடுதிகள் மக்கள் சேவைக்காகவே அமைக்கப்பட்டு வருகின்றன.

கடந்த ஆண்டில் இவ் விடுதிகளினால் 50 மில்லியன் ரூபா வருமானம் கிட்டியுள்ளதாகவும் 2014ஆம் ஆண்டிற்கான திட்டங்கள் வகுக்கப்பட்டுள்ளதாகவும் அவர் மேலும் தெரிவித்தார்.

இக்கட்டம் அஞ்சல் சேவைகள் அமைச்சின் செயலாளர் ஹேமசிறி பெர்னாண்டோவின் திட்டமிடலின் கீழ் திறந்து வைக்கப்பட்டது. இந்நிகழ்வில் அஞ்சல்மா அதிபருக்கு காரைநகர் அஞ்சல் அலுவலக ஊழியர்கள் நினைவுச் சின்னம் வழங்கினர்.(50)

பொங்கல் விழா நணோ தொழில்நுட்ப கருத்தரங்கு

(காரைநகர்)

காரைநகர் மேற்கு பிரதான வீதியில் உள்ள சைவமகா சபையின் தைப்பொங்கல் விழா இன்று பிற்பகல் 1 மணிக்கு கோமாதா ஊர்வலத்துடன் ஆரம்பமாகவுள்ளது. கதிலையம்பலம் (ஓய்வுபெற்ற அதிபர்) தலைமையில் ஆரம்பமாகவுள்ள இந்நிகழ்வில் பிரதமவிருந்தினராக அ.சோதிநாதன் (வலி. மேற்கு சங்காணை பிரதேச செயலர்) சிறப்பு விருந்தினராக வே.ஆனையமுடன் (தலை காரைநகர் பிரதேச சபை) ஆகியோர் கலந்து கொள்ளவுள்ளனர். (50)

(கைதடி)

கைதடி சரஸ்வதி சனசபை நிலையத்தின் கீழுள்ள உதயநகர், நேவையூர் கல்விக் கழகங்களினதும், சனசபை நிலையத்தினதும் பொங்கல்விழா இன்று காலை 8 மணிக்கு நடைபெறவுள்ளது.

சனசபை நிலையத்தலைவர் ப.செல்லத்துரை தலைமையில் சனசபை நிர்வாகத்தினரும், நிலைய மாநாடு சங்கத்தினரும் இணைந்து இப்பொங்கல் நிகழ்வை நடத்துவதுள்ளனர். (51)

யாழ்.முகாமையாளர் சம்மேளனமும் (Jaffna Managers Forum) இலங்கை பொறியியலாளர் சங்கத்தின் வட மாகாண நிலையமும் (Institution of Engineers of Sri Lanka - Northern Provincial Centre) இணைந்து நடத்தும் நணோ தொழில்நுட்பம் (Nano Technology) தொடர்பான கருத்தரங்கு நாளை புதன்கிழமை காலை 9 மணியிலிருந்து 12 மணிவரை இல. 17, அக்ரேரியன் சேர்விஸஸ் லேன், நல்லூரில் அமைந்துள்ள யூரோவில் மண்டபத்தில் நடைபெறவுள்ளது.

இத் தொழில்நுட்பம் சார்ந்த ஆராய்ச்சிகளை கவிட்சர்லாந்து CERN நிறுவனத்திலும் ஐக்கிய அமெரிக்க Caltech நிறுவனத்திலும் மேற்கொள்ளப்படுவதுடன் இக்கருத்தரங்கில் தேவமாறன் இராமதாஸன் இது தொடர்பான முக்கிய உரையாடலை நிகழ்த்துவார். வானவியல் மற்றும் இயற்கை விஞ்ஞான கழகம் (Association for Popularizing Astronomy and Natural Science) தொடர்பான அறிமுக மும் இதன் போது நடைபெறும்.

சட்டம் படுத்து சத்தம் எழுந்தாடுது!



“கோயில் இல்லாத உறில் குடியிருக்க வேண்டாம்” என்று முந்திச் சொல்வார்கள்.

இப்பொழுது என்ன சொல்கிறார்கள் தெரியுமா? “கோயில் உள்ள உறில் குடியிருக்க வேண்டாம்” என்று.

அந்தளவுக்கு கோவில்கள் இப்பொழுது தொல்லை தருகின்றன.

அதிகாலை ஐந்து மணிக்கே ஆரம்பித்துவிடுவார்கள் பக்திப் பாடல்களோடு.

வீட்டில் பிள்ளைகள் படிக்க முடியாது.

அதிகாலைத் தூக்கத்தை வயதானவர்களும், குழந்தைகளும் அனுபவிக்க முடியாது.

அன்றைய நாட்பொழுதை எப்படி நல்ல பொழுதாக்கலாம், என்று எதையெல்லாம் செய்ய

வேண்டும் என சிந்திக்க முடியாது.

அந்தளவுக்கு காதைப் பிளக்கும் சத்தம்.

ஏட்டிக்குப் போட்டியாக எல்லாக் கோயில்களும் ஒலிபெருக்கியைக் கட்டி பாடல்களை

ஒலிபரப்புகின்றன.

இது ஒரு 'பாஷன்' ஆகிவிட்டது. உண்மையில் இது 'பாஷன்' அல்ல, இது ஒரு நோய்.

இந்த நோயைப் பரப்புவார்கள் யார் தெரியுமா? சந்தேகமேயில்லை, தர்மகர்த்தாக்கள்

அல்லது அறங்காவல் சபையினரே.

“இவர்களுக்கு சமூக அக்கறை - மனச்சாட்சி கொஞ்சம் கூடக் கிடையாதோ” என்று

திட்டுவோரை கண்டிருப்பீர்கள். ஏன், நீங்களே பல சந்தர்ப்பங்களில் இவர்களுடைய

இவர்களுடைய இந்த அக்கிரமத்தையும் திட்டியிருப்பீர்கள்.

ஆனால், உங்களால் என்ன செய்ய முடியும்?

அவர்கள் ஆடும் வரை ஆடுவார்கள். கோயிலின் பெயரில் எதைச் செய்தாலும் அதை

சகித்துக் கொள்வதோ பொறுத்துக் கொள்வதோ உங்கள் கடமை என்று எண்ணுகிறீர்கள்.

ஆனால், இது தப்பு.

கோயில்கள் உள ரீதியான அறுதலுக்கும், அமைதிக்குமாகவே இயங்கின. அது ஒரு காலம்.

அப்பொழுது ஒலிபெருக்கிகள் செல்வாக்குச் செலுத்தியது குறைவு. அதைவிடக் குறைவு

ஒவ்வொருவருடைய கையிலும் மடியிலும் இருந்த காசு.

எனவே, எல்லாவற்றையும் அடக்கியே வாசிக்க வேண்டியிருந்தது.

ஆகையால், எதையும் எல்லோரும் அடக்கியே வாசித்தார்கள். ஆனால், இப்பொழுது கையிலே காசு தாராளமாக புரள்கிறது. போதாக்குறைக்கு வெளிநாடுகளில் புலம்பெயர்ந்திருப்பவர்கள் அள்ளிக் கொடுக்கிறார்கள்.

கடந்த காலங்களில் வைத்த நேர்த்திகளுக்கெல்லாம் கடன் தீர்ப்பதாக இந்தக் கோயில்களுக்கு அள்ளி அள்ளி ஒவ்வொருவரும் கொடுக்கக் கொடுக்க, உறில் இருக்கின்ற கோயில் நிர்வாகிகளுக்கு என்ன செய்வதென்று தெரியவேயில்லை.

அவர்கள் கலியாண மண்டபத்தைக் கட்டுகிறார்கள். ஒலிபெருக்கியை வாங்கி உயரத்திலே

பூட்டுகிறார்கள். காலநேரம் என்றில்லாமல் காதைக் கிழிக்கிற மாதிரி பாட்டுகளைப் போடுகிறார்கள். சுற்று மதில்களை உடைத்துக் கட்டுகிறார்கள். திருநாள் போதாது என்று சிறுநாளுக்கும் திருவிழாச் செய்கிறார்கள்.

உறிலே, சமூகத்திலே ஏராளம் தேவைகள் இருந்தாலும் அதையெல்லாம் இவர்களுடைய ஞானக் கண்ணும் காணாது. உணக் கண்ணும் பார்க்காது.

போதை தலைக்கேறினால் புலன்கள் நிலைமாறிப் போகும். பக்தி என்பது பக்குவ நிலையில் இருந்தால் அது முத்தியைக் கொடுக்கலாம். குறைந்தபட்சம் ஞானத்தையாவது தரும். அந்த ஞானம் சனங்களுக்கும் சமூகத்தையும் மதிக்க வைக்கும்.

ஆனால், போதை ஏறிய பித்தலாட்டம் தன்னைத்தவிர, தான் நினைப்பதைத் தவிர வேறு எதைப் பற்றியும் பொருட்படுத்தாது. இது பக்திக்கும் பொருந்தும். அரசியலுக்கும் பொருந்தும். வேறு எதற்கும் பொருந்தும்.

என்ன செய்வது போதை முற்றி பொல்லாத காலம் விளைந்து நம்மையெல்லாம் கழிந்திருக்கிறது இன்று.

அதிகாலையின் அமைதியைச் சிதைப்போரை யாரும் மன்னிக்க முடியாது.

உண்மையில் ஒலிபெருக்கியை ஒலிப்பதற்கு சட்டரீதியான அனுமதி வேண்டும். அந்த சட்டமே சொல்கிறது, சமூகத்திற்கு பாதகம் இல்லை என்று வகையில் தணிந்த நிலையில் குறிப்பிடாது நேரத்தில் மட்டுமே ஒலிபரப்ப முடியும் என்று.

ஆனால், சட்டம் படுத்து சத்தம் எழுந்தாடுது. யார் இதைத் தடுப்பாரோ.



தைப்பொங்கலை முன்னிட்டு யாழ்.நகரப் பகுதியில் உள்ள கடைகளில் வெடி வகைகள் விற்பனைக்காக பரவிவைக்கப்பட்டிருப்பதைக் காணலாம். (படம்: கலாராஜ், ரஜிந்தன்)

நற்செயல் மேலானது, அதனிலும் மேலானது நல்லெண்ணம்.
- சுவாமி விவேகானந்தர்.



இல:373, பிரதான வீதி, யாழ்ப்பாணம்.
தொலைபேசி : 0212223628, கைத்தொலைபேசி : 0777193264
தொலைநகல் : 0212221811, thinamurasu@live.com
Online : www.emurasu.com

ஒளியால் கழுவுவோம் உடலையும் உயிரையும்!

உழுது பயிர் விளைத்து உலகு புரக்கும் உழவர்களின் திருநாள் இன்று. சேற்றில் கால் வைப்பவனும், அதனால் கிடைத்த சேற்றில் கை வைப்பவனும் சேர்ந்து கொண்டாடுகின்ற திருநாள். மங்கலப் பாசனங்களும் மக்கள் மனங்களும் சேர்ந்து பொங்குகிற சூரிய நாள்.

“மண்திணி ஞாலத்து வாழ்வோர்க் கெல்லாம் உண்டி கொடுத்தோர் உயிர் கொடுத்தோரே” என்கிறார் மணிமேகலை பாடிய சீத்தலைச் சாத்தனார். உண்டி கொடுக்கும் உழவனை மட்டுமல்லாமல், உதவும் மாடுகளையும் கதிரோனையும் நன்றியோடு நாம் கொண்டாடுகின்ற பண்டிகை நாள் இது.

பொங்கல் திருநாளைக் கொண்டாடும்போதே, கடந்த கால சூழ்நிலைகளால் நாம் இழந்த விவசாய வாழ்வை மீட்டெடுக்கும் கரிசனையையும் நம் மனதில் கொண்டாக வேண்டும். மக்கள் வாழ்வை நிமிர்த்தாமல், அவர்கள் அவலங்களை மாற்ற எந்த அடிமைப்பும் செய்யாமல் வெறும் வீரவசனங்களினாலேயே என்றாவது ஒருநாள் பொன்னுலகம் போய்விடலாம் என்ற கதையளப்புகளைத் தயவுசெய்து இனியேனும் நிறுத்தும்படி நாம் கோரவேண்டும்.

இருப்பிடம் சீராக அமையாமல் சிலரும், இருப்புக்கே உத்தரவாதமின்றி சிலரும், இன்னும் உழைப்புக்கு வழியின்றிப் பலரும் இருக்கின்ற நிலையை மாற்ற எதுவும் செய்யாமல் இனிப்பான திருநாளைக் கொண்டுவந்துவிட முடியாது.

எதிர்பார்ப்புகளை எல்லாம் இதயத்திலிருந்து பெயர்த்து இமைகளில் சேகரித்துக் கொண்டு, எங்கள் இன்னல்கள் தீர்ந்து பொய்யாகும் திருநாளுக்கே நம் உழைப்பு, முயற்சி எல்லாமும் இருக்க வேண்டும்.

சாதி, இனம், மதம், மொழி, பால், தேசம், வட்டாரம் சார்ந்த நம் அடையாளங்கள் பன்முகக் கொண்டவை. வரலாற்றில் நிலைத்ததாய் எதுவும் இருந்ததில்லை. காலத்திற்கேற்ப சில வலுப்பெற, சில மங்குகின்றன.

நம் சுய அடையாளத்தை பன்முகத்தன்மை உடையதாய்க் காண்பதுதான் பிற அடையாளங்களை மதிக்க உதவும். அவ்வாறில்லாமல் சுய அடையாளத்தைப் பாதுகாத்தல் என்னும் முயற்சியில் மற்றவற்றை நிராகரித்துவிடும் போக்கு அடிப்படைவாதத்திலேயே கொண்டு சேர்க்கும். இது அபாயமானது.

நயத்தகு நாகரிகம் கண்ட சமுதாயங்களில் எல்லாம், தத்தம் எல்லைகளைக் கடந்து உலகெலாம் தழுவும் உயர்ந்த குறிக்கோள் காலந்தோறும் எழுந்திருக்கக் காண்கிறோம். “யாதும் ஊரே யாவரும் கேளிர்” என்ற பழந்தமிழ்க் கவிஞரும், “மனுக்குலம் ஒன்று; மானுடம் ஒன்று” என்று பாடிய கிரேக்கப் புலவரும் அகன்று விநிந்த காட்சி உடையவராகவே இருந்தனர்.

“எல்லோர்க்கும் உலகம் ஒன்று, இருளும் ஒன்று ஒளியும் ஒன்று” என்று பின்வந்த பட்டுக்கோட்டை கல்யாணசுந்தரம் பாடியதும் சமத்துவத்தின் அவாவுகையே!

யுத்தம் நின்று ஐந்து வருடங்களாகிறது. மீதமுள்ள அவலங்கள் இனி அகல வேண்டும். மனச் சோர்வு நீங்க வேண்டும். யுத்தத்தின் மனவடுக்களிலிருந்து மீள வேண்டும். என் விருப்பம் இன்றியே என் வாழ்வைத் திருட இன்னொருவரால் முடியாது என்ற செய்தி வரும் நாள் வேண்டும்.

மண்ணுலகத்து மானுடன் தன்னைக் கட்டிய தளையெலாம் சிதறுக.... செங்கதிர் தேவன் சிறந்த ஒளியினைத் தேர்கின்றோம். அவன் எங்கள் அறிவினைத் தூண்டி நடத்துக.

எல்லோர்க்கும் பொங்கல் திருநாள் நல்வாழ்த்து!
ஆசிரியர்.

கரும்பு உற்பத்திக் காணிகள் வடக்கு மக்களுக்கே வாழங்கப்பயும்

அமைச்சர் லக்ஷ்மன் செனவிரத்தன்

வடக்கின் விவசாயிகளுக்கே காணிகள் வழங்கப்பட்டு கரும்பு உற்பத்தி முன்னெடுக்கப்படும். தெற்கிலிருந்து மக்களை கொண்டு சென்று கரும்பு உற்பத்தியில் ஈடுபடுத்தும் எண்ணம் இல்லை என்று சீனக் கைத்தொழில் அபிவிருத்தி அமைச்சர் லக்ஷ்மன் செனவிரத்தன் தெரிவித்துள்ளார். தெற்கிலிருந்து மக்களை கொண்டு சென்று கரும்பு செய்கைக்காக அரசாங்கம் காணிகளை சுவீகரிக்கப்போவதாக செய்திகள் வெளியாகியிருந்தன. ஆனால் அது உண்மையில்லை.

வடமாகாணத்தில் கிளிநொச்சி, முல்லைத்தீவு மற்றும் கிழக்கு மாகாணத்தில் மட்டக்களப்பு ஆகிய மாவட்டங்களில் கரும்புப் பயிர்ச் செய்கையை முன்னெடுப்பது தொடர்பில் ஆராய்ந்து வருகின்றோம். பல முதலீட்டாளர்கள் இதற்கு தயாராக உள்ளனர்.

வடக்கில் கரும்பு உற்பத்திகளை முன்னெடுப்பதற்காக காணிகளும் அடையாளம் காணப்பட்டுள்ளன.

ஆனால் காணிகள் சுவீகரிக்கப்படமாட்டாது. மாறாக காணிகள் வடக்கில் உள்ள விவசாயிகளுக்கே வழங்கப்படவுள்ளன. அந்த மக்களுக்கு காணிகள் வழங்கப்படுவதுடன் கரும்பு உற்பத்தியை செய்வதற்கு நிதி உதவியும் வழங்கப்படும். அத்துடன் விதைகள், உரம் என்பனவும் வழங்கப்படும். மேலும் நிலங்கள் உழுது கொடுக்கப்படும்.

வடக்கில் கரும்பு உற்பத்தி செய்யப்படுவதன் மூலம் வடக்கின் விவசாயிகள் பாரிய நன்மைகளை அடையவுள்ளனர். தெற்கில் உள்ள மக்களை விட வடக்கு மக்கள் கடின உழைப்புடன் விவசாயத்தில் ஈடுபடுவார்

கள் என்று எங்களுக்குத் தெரியும்.

தெற்கிலிருந்து மக்களை வடக்குக்கு கொண்டு சென்று கரும்பு உற்பத்தியில் ஈடுபடுத்தும் எண்ணம் இல்லை. அங்குள்ள மக்களே அதில் பயன்பெறவுள்ளனர். தெற்கில் கரும்பு செய்கை மூலம் கரும்பு விவசாயிகள் எவ்வளவு பயன்பெறுகின்றனர் என்று பார்க்கவேண்டும்.

எனவே வடக்கில் கரும்பு உற்பத்தியை மேற்கொள்ளும் தீர்மானத்தை எடுத்துள்ளோம். காணிகளும் அடையாளம் காணப்பட்டுள்ளன.

எனவே வடக்கில் கரும்பு உற்பத்தியை முன்னெடுப்பதன் ஊடாக வடக்கு மக்களுக்கு கிடைக்கும் நன்மைகள் குறித்து வடக்கு பிரதேச அரசியல்வாதிகள் புரிந்து கொள்ளவேண்டியது அவசியமாகும் என்றார்.

தேர்தல் கண்காணிப்பு பணிகளை ஆரம்பிக்கின்றது “கபே” அமைப்பு

(கொழும்பு)

மேல் மற்றும் தென் மாகாண சபைத் தேர்தல் கண்காணிப்பு பணிகளை ஆரம்பிப்பதன் நிமித்தம் கபே இயக்கத்தின் தேசிய தொடர்பாடல் மத்திய நிலையம் நாளை மறுதினம் தொடக்கம் செயற்படுத்தப்படும் என அதன் நிறைவேற்றுப் பணிப்பாளர் கீர்த்தி தென்னகோன் தெரிவித்துள்ளார். வேட்பு மனு தயாரிப்பு காலம், வேட்பு மனு தினம் உள்ளிட்ட அனைத்து நடவடிக்கைகளையும் கண்காணிக்க கபே இயக்கம் நடவடிக்கை எடுத்துள்ளது.

தேர்தல் வன்முறை, தேர்தல் சட்ட மீறல், மக்களின் வாக்குரிமை பாதுகாப்பு, அநாவசிய பொதுச் சொத்துப் பாவனை, இலஞ்சம் மற்றும்

தேர்தல் தவறுகள் தொடர்பில் நடவடிக்கை எடுக்க கபே இயக்கம் எதிர்பார்த்துள்ளது.

இல. 100/19 வெலிகடவத்த, இராஜகிரிய எனும் இடத்தில் இருந்து கபே இயக்கத்தின் மத்திய நிலையம் இயங்கும். 0114341514, 0114341524 என்ற தொலைபேசி மற்றும் 0112 866224 என்ற தொலைநகல், caffe2008@gmail.com என்ற மின்னஞ்சல் ஊடாக கபே இயக்கத்திற்கு தகவல் வழங்க முடியும். கபே இயக்கத்தின் தேசிய அமைப்பாளராக அஹமட் மனாஸ், ஊடகப் பிரிவு பிரதானியாக அரவிந்த ரத்நாயக்க, விசாரணை பிரிவு பிரதானியாக ரத்தின்திர குருவிட்ட ஆகியோர் செயற்படுவர் என கபே இயக்கத்தின் ஊடகப் பிரிவு தெரிவித்துள்ளது.

திருமலை துறைமுகத்தில் சீன போர்க்கப்பல்கள்

(கொழும்பு)

சீனா நாட்டினுடைய இரண்டு போர்க் கப்பல்கள் நேற்று திருகோணமலை சீனக்குடா அஷ்ரப் இறங்கு துறைமுகத்தினை வந்தடைந்துள்ளன.

சீனாவுக்கும் இலங்கைக்குமான நட்புறவினை மேம்படுத்துவதினை நோக்கமாகக் கொண்டே இக்கப்பல்கள் இரண்டும் வந்துள்ளன.

இவை நாளை வரை திருகோணமலை துறைமுகத்தில் நங்கூரமிட்டிருக்கும்.

ஜிம்ஜம்பா (999) என்னும் கப்பல் 210 மீற்றர் நீளம் கொண்டதாகும்.

மற்றையது கென்சு (572) என்னும் கப்பல் 134.1 மீற்றர் நீளம் கொண்டது. இவ்விரண்டு கப்பல்களிலும் 680 உதவியாளர்கள் உள்ளனர்.

மங்கள சமரவீர வீட்டில் திருடப்பட்ட மடிக்கணினியின் இரகசியம் அம்பலம்

(கொழும்பு)

மங்கள சமரவீரவின் வீட்டில் திருடப்பட்ட மடிக்கணினி தொடர்பாக தற்போது புதிய தகவல்கள் வெளிவந்துள்ளன.

நாடாளுமன்ற உறுப்பினர் மங்கள சமரவீரவின் வீட்டிற்குள் நுழைந்து மடிக்கணினி மற்றும் வெளிநாட்டு மதுபானத்தை திருடிய சந்தேகத்தின் பேரில் கைது செய்யப்பட்டு விளக்கமறியலில் வைக்கப்பட்டிருந்த சந்தேகநபர் பாணந்துறை நீதவான் நீதிமன்றத்தினால் நேற்று பிணையில் விடுவிக்கப்பட்டுள்ளார்.

திருடப்பட்டதாக கூறப்படும் மடிக்கணினியானது, தமது தரப்பினருடன் நீண்டகாலமாக மங்கள சமரவீர வைத்திருந்த பாலியல் ரீதியான தொடர்பினால் பரிசளிக்கப்பட்டதென சந்தேகநபர் சார்பில் நீதிமன்றத்தில் ஆஜரான ஜனாதிபதி சட்டத்தரணி ஹேமந்த வர்ணகுலசூரிய தெரிவித்துள்ளார். பணம் இல்லாத சந்தர்ப்பத்தில் மங்கள சமரவீரவின் அனுமதியுடன் சந்தேகநபர் குறித்த மடிக்கணினியை அடகு வைத்துள்ளதாக ஜனாதிபதி சட்டத்தரணி நீதிமன்றத்தில் தெரிவித்தார்.

கணினியை அடகு வைத்துள்ளதாக ஜனாதிபதி சட்டத்தரணி நீதிமன்றத்தில் தெரிவித்தார்.

பொய்யான குற்றச்சாட்டுகளின் அடிப்படையில் சந்தேகநபர் கைதுசெய்யப்பட்டுள்ளதாக சுட்டிக்காட்டிய ஜனாதிபதி சட்டத்தரணி, அவருக்கு பிணை வழங்குமாறு நீதிமன்றத்திடம் கோரிக்கை விடுத்தார்.

இதற்கமைய, விடயங்களை கேட்டறிந்த பாணந்துறை நீதவான் ருச்சிர வெலிவத்த தலா 25,000 ரூபா பெறுமதியான 2 சீர்ப் பிணைகளிலும், 5,000 ரூபா ரொக்கப் பிணையிலும் சந்தேகநபரை விடுவிக்குமாறு உத்தரவிட்டார்.

மங்கள சமரவீரவிற்கும், தனது கணவருக்கும் இடையில் காணப்பட்ட உறவு தொடர்பில் சந்தேகநபரின் மனைவி, விரிவான சத்திய கடதாசி யொன்றை நேற்று நீதிமன்றத்தில் சமர்ப்பித்தார்.

அதனை ஏற்றுக்கொண்ட நீதவான் அது தொடர்பில் விசாரணை நடத்துமாறு வாழைத்தோட்டம் பொலிஸாருக்கு உத்தரவிட்டுள்ளார்.



தென்னிலங்கையில் பெரும் பான்மை சிங்கள மக்கள் மத்தியில் சிறிலங்கா சுதந்திரக் கட்சி, ஐக்கிய தேசியக் கட்சி என, ஆட்சிக்கு வரக்கூடிய இரண்டு கட்சி முறைமை இருக்கின்றது. அவற்றைவிட இடதுசாரிக் கட்சிகளும் இருக்கின்றன. தமிழ் மக்கள் மத்தியில் அவ்வாறான ஒருநிலை இல்லை.

இனவாத யுத்தம் ஆரம்பமாவதற்கு முன்னர் தமிழ் மக்கள் மத்தியிலும் இரண்டு கட்சி முறை இருந்தது. தமிழ் காங்கிரஸ், தமிழரசுக்கட்சி என்பன பிரதான கட்சிகளாக இருந்தன. அவற்றைவிட இடதுசாரிக் கட்சிகளான கம்யூனிஸ்ட் கட்சி, லங்கா சமசமாஜக் கட்சி என்பனவும் ஓரளவு செல்வாக்குப் பெற்று இருந்தன. ஆனால் தென்னிலங்கையிலுள்ள பிரதான கட்சிகளுக்கிடையில் இருப்பது போன்ற ஆழமான கொள்கை முரண்பாடுகள் இரண்டு பிரதான தமிழ் கட்சிகளுக்கிடையிலும் இருக்காததால், அவை இரண்டும் பின்னர் தமிழர் விடுதலைக் கூட்டணி என்ற ஒரே அமைப்பாகி, தனிநாடு பிரிவினைக் கோரிக்கையையும் முன்வைத்தன.

இந்த இணைப்பின் மூலம் தமிழ் மக்களின் அரசியலில் ஒற்றைப் பரிமாண நிலை ஏற்பட்டது. அதன் காரணமாக, தமிழ் மக்கள் மத்தியில் அவ்வாறு காலமும் நிலவி வந்த பல கட்சி ஜனநாயக முறைக்குக்கூட முடிவு கட்டப்பட்டது.

அதன் பின்னர், 1977இல் ஆட்சிக்கு வந்த ஜே.ஆர்.ஜெயவர்த்தன தலைமையிலான ஐக்கிய தேசியக் கட்சி அரசு, தமிழ் மக்கள் மீது மேற்கொண்ட இராணுவ ஒடுக்குமுறை காரணமாக தமிழ் இளைஞர் இயக்கங்களின் ஆயுதப்போராட்டம் ஆரம்பமானது.

இந்தப் போராட்டத்தின் ஊடாக மீண்டும் தமிழர் அரசியலில் தமிழ் இனவாத வலதுசாரி அணிகளும், உண்மையான முற்போக்கு கண்ணோட்டத்துடன் கூடிய தமிழ்த் தேசிய வாத அணிகளும் உருவாகின.

ஆனால் ஏகாதிபத்தியவாத சக்திகளும், தமிழகத்தின் தமிழ் இனவாத சக்திகளும், ஆர்.பிரேமதாசு தலைமையிலான பிற்போக்கு ஐ.தே.க அரசும் இணைந்து, பாசிசவாத சக்திகள் மூலம் அனைத்து முற்போக்கு தமிழ்த் தேசியவாத சக்திகளையும்

தமிழ் மக்கள் மத்தியிலுள்ள முற்போக்கு - ஜனநாயக சக்திகள் முன்னெப்போகதையையும் விட, ஊக்கமாகச் செயற்பட வேண்டிய காலம் தீதுதான். அவர்கள் தமிழ்த் தேசியக் கூட்டமைப்பின் வங்குரோத்து அரசியல் பற்றியும், அதனால் நிரூபிக்கப்படும் வடமாகாணசபையின் கையாடலாகத்தனம் பற்றியும், தமிழ் மக்கள் மத்தியில் பட்டிதொட்டி எங்கும் சென்று விவாகப் பிரசாரம் செய்ய வேண்டும். அதற்கு முன்னொடியாக தமிழ் முற்போக்கு - ஜனநாயக சக்திகள் தமது கடந்த காலத் தவறுகள் குறித்து கூட்டாகவும், மனப்பூர்வமாகவும் தமக்குள் கலந்துகரையாடி, தம்மை ஒரு பரந்துபட்ட ஐக்கிய முன்னணியாக உருவாக்க வேண்டும்.

திசை மாறிச் செல்லும் வட மாகாணசபையும், தமிழ் முற்போக்கு - ஜனநாயக சக்திகளின் கடமையும்!

அழித்துவிட்டனர்.

அதன் மூலம் தமிழ் மக்கள் மத்தியில் மீண்டுமொருமுறை எழுந்த, மாற்று அரசியல் சக்திகளை ஒடுக்கிவிட்டனர். 2009 மே மாதம் புலிகளின் முடிவுக்குப் பின்னர், தமிழ் அரசியல் சூழலில் ஒரு ஜனநாயக இடைவெளி ஏற்பட்டது. இந்தச் சந்தர்ப்பத்தைப் பயன்படுத்தி சில தமிழ் ஜனநாயக சக்திகள் "தமிழ் கட்சிகளின் அரங்கம்" என்ற கருத்துப் பரிமாற்ற களமொன்றை உருவாக்கினர். அந்த அரங்கு ஓரளவு பரந்தள விலான தமிழ் ஜனநாயக சக்திகளைப் பிரதிநிதித்துவப்படுத்தியதுடன், ஒரு ஐக்கியப்பட்ட செயற்பாட்டு அமைப்பாகவும் மாறக்கூடிய சூழ்நிலை இருந்தது.

ஆனால் பிற்போக்கு சக்திகளான தமிழ்த் தேசியக் கூட்டமைப்பு, ஐ.தே.கவின் தமிழ் முகவரான மனோ கணேசன் போன்றோர் அதற்குள் நுழைந்து, அதன் செயற்பாட்டைச் சீர்குலைத்து, அந்த அரங்கையே இல்லாமல் செய்துவிட்டனர். அதன் மூலம் மூன்றாவது தடவையாகவும், தமிழ் அரசியலில் மாற்று அணி உருவாகாமல் பிற்போக்கு சக்திகள் தடுத்துவிட்டன.

இவ்வாறு காலத்துக்குக்காலம், தமிழ் மக்கள் மத்தியில் உருவாகி வந்த, மாற்று ஜனநாயக சக்திகளின் அமைப்புகளை, தமிழ் இனவாத - பிற்போக்கு சக்திகள் திட்டமிட்டு நிர்மூலம் செய்து வந்துள்ளனர். அதன் பின்னர், தமிழ்த் தேசியக்

■ - வானவில்-35 தலையாங்கத்திலிருந்து

கூட்டமைப்பு தமிழ் மக்களின் ஏகப் பிரதிநிதியாகத் தனக்குத்தானே முடி சூடிக்கொண்டது. அதன் விளைவாக கடந்த வட மாகாணசபைத் தேர்தலில் மக்கள் அவர்களை பெருமளவுக்கு ஆதரிக்கும் சூழலும் உருவானது.

ஆனால் மக்களின் எதிர்பார்ப்பு மிகக் குறுகிய காலத்திலேயே உதாசீனப் படுத்தப்பட்டுள்ளது. புதிதாக அமைந்த வட மாகாணசபையின் பணிகள் பற்றி ஒரு முடிவுக்கு வர மூன்று மாதகால அவகாசம் போதாது என்ற போதிலும், "முதல் கோணல் முற்றிலும் கோணல்" என்பது போல, அதன் ஆரம்ப செயற்பாடுகளே, அதன் திசை விலகலை வெளிப்படுத்தி நிற்கின்றன.

தமிழ் தேசியக் கூட்டமைப்பு அரசு எதிர்ப்பையே தனது ஒரே குறிக்கோளாகக் கொண்டு செயற்படுவதால், அதனால் எதையும் பெரிதாகச் சாதிக்க முடியாது என்பது சாதாரணமாகத் தமிழ் மக்கள் எல்லோருக்கும் தெரியும். ஆனால் அரசாங்கத்தின் மீது இருந்த அதிருப்தியாலும், முதலமைச்சர் விக்கினேஸ்வரன் கட்சி அரசியலுக்கு அப்பாற்பட்ட, கை சுத்தமான புதியவர் என்ற நினைப்பினாலும், அவர் தலைமையிலான வடமாகாணசபை ஒருசில நடவடிக்கையையாவது மக்களுக்காகச் செய்யும் என்ற எதிர் பார்ப்புக் காரணமாகவே மக்கள் அவருக்கு ஆதரவளித்து அவரைப் பதவியில் இருத்தினர்.

ஆனால் மக்களின் நம்பிக்கையைச் சிதைக்கும் வகையிலேயே வட மாகாணசபையின் நடவடிக்கைகள் மட்டுமின்றி, முதலமைச்சர் விக்கினேஸ்வரனின் நடவடிக்கைகளும் இருந்து வருவதை அவதானிக்க முடிகிறது. இதைத்தான் பன்றியோடு சேர்ந்த பசுக்கன்றும் அதன் தீய பழக்கத்துக்கு உள்ளாகிவிடும் என்று நமது முன்னோர்கள் சொன்னர்களோ தெரியாது.

தமிழினத்தின் விடிவு ஒன்றே தமது ஒரே நோக்கம் என்று சொல்லி மக்களிடம் வாக்குக்கேட்டவர்கள், தேர்தல் முடிந்ததும், சந்தி சிரிக்கும் வகையில் மந்திரிப் பதவிகளுக்காக அடிபட்ட தொடங்கினர். அதன் காரணமாக மாகாணசபைக்குள்ளும், அதனை நிர்வகிக்கும் தமிழ்த் தேசியக் கூட்டமைப்புக்குள்ளும் கோஸ்டிகளும், குழுக்களும் தோன்றியுள்ளன. அந்தக் கோஸ்டிகள் மாகாணசபையின் செயற்பாடுகளுக்கு முட்டுக்கட்டை போட்டு வருகின்றனர். ஏற்கெனவே விக்கினேஸ்வரன் தலைமையிலான வட மாகாணசபையின் செயற்பாடுகளைக் குழிபறிக்கவேண்டி திட்டமிட்டுச் செயற்படும், கூட்டமைப்புப் பாராளுமன்ற உறுப்பினர்களான மாவை சேனாதிராசா, சிந்திரன் போன்றவர்களின் செயற்பாடுகளுடன், இந்த பதவிப் பிரியர்களின் செயற்பாடும் இணைந்து மாகாணசபையை செயலற்ற நிலைக்குத் தள்ளியுள்ளது. இந்த நிலைமையை எதிர்கொள்வதில் முதலமைச்சர் விக்கினேஸ்வரன் ஒரு ஆரோக்கியமான நிலையை

எடுத்துச் செயற்படுவார் என்ற எதிர்பார்ப்பு, வட பகுதி மக்களின் நலனில் அக்கறையுள்ள பலருக்கு இருந்தது. ஆனால் ஆரம்பத்தில் சில விடயங்களிலாவது ஆரோக்கியமான ஒரு நிலையை எடுத்து வந்தவிக்கினேஸ்வரன், இப்பொழுது முற்றுமுழுதாக தமிழ்த் தேசியக் கூட்டமைப்பின் இனவாதச் சேற்றுக்குள் விழுந்து அவர்களது அநாகரிகமான பாணியில் செயற்படுவதை அவதானிக்க முடிகிறது. பிரச்சினைகளுக்கு உரிய முறையில் முகம் கொடுத்துத் தீர்வு காண்பதற்குப் பதிலாக, மக்களைத் திசை திருப்பும் கீழ்த்தரமான, வழமையாக தமிழ்த் தேசியக் கூட்டமைப்பு செய்துவரும் அரசியல் வழிமுறையையே அவரும் கைக்கொள்ள ஆரம்பித்துள்ளார்.

அவர் தற்பொழுது மாகாணசபைகளுக்கு வழங்கப்பட்டுள்ள அதிகாரங்கள், அனுகூலங்களை அடிப்படையாக வைத்துத் தனது மக்களுக்கான சேவையை ஆரம்பிப்பதை விடுத்து, தமிழ் தேசியக் கூட்டமைப்பு கடந்த காலத்தில் அரசுடன் மோதுவதை மட்டுமே நோக்கமாகக் கொண்டு செய்து வந்த அழிவு அரசியலான, வடக்கிலிருந்து இராணுவத்தை வெளியேற்றுவது, வலி. வடக்கில் உள்ள உயர்பாதுகாப்பு வலயங்களை இல்லாதொழிப்பது, வட மாகாண ஆளுநரை மாற்றுவது போன்ற, உடனடித் தேவைகளற்ற, அரசுடன் வலிந்து மோதலை உருவாக்குகின்ற நடவடிக்கைகளில் இறங்கியுள்ளார்.

இந்தப் பிரச்சினைகள் தீர்வு காணப்படவேண்டிய பிரச்சினைகள் என்பதில், தமிழ் மக்களுக்கு மட்டுமின்றி, சிங்கள முற்போக்கு சக்திகளுக்கும் கருத்தொருமைப்பாடு உண்டு. ஆனால் புதிதாக உருவான மாகாணசபை ஒன்று தனது செயற்பாடுகளை தேவையற்ற விதண்டாவாதத்துடன் தொடங்குவதா என்ற கேள்வி பலர் மத்தியில் உருவாகியுள்ளது. மாடுகளை வண்டிக்கு முன்னால் பூட்ட வேண்டுமென்பது, வண்டியை மாடுகளுக்கு முன்னால் பூட்டினால், வண்டி ஒருபோதும் நகராது.

பிரச்சினைகளுக்கு உரிய முறையில் முகம் கொடுத்து தீர்வு காண்பதற்குப் பதிலாக, மக்களைத் திசை திருப்பும் கீழ்த்தரமான, வழமையாக தமிழ்த் தேசியக் கூட்டமைப்பு செய்துவரும் அரசியல் வழிமுறையையே விக்கினேஸ்வரனும் கைக்கொள்ள ஆரம்பித்துள்ளார். அவர் தற்பொழுது மாகாணசபைகளுக்கு வழங்கப்பட்டுள்ள அதிகாரங்கள், அனுகூலங்களை அடிப்படையாக வைத்துத் தனது மக்களுக்கான சேவையை ஆரம்பிப்பதை விடுத்து, தமிழ்த் தேசியக் கூட்டமைப்பு கடந்த காலத்தில் அரசுடன் மோதுவதை மட்டுமே நோக்கமாகக் கொண்டு செய்து வந்த அழிவு அரசியலான, வடக்கிலிருந்து இராணுவத்தை வெளியேற்றுவது, வலி வடக்கில் உள்ள உயர் பாதுகாப்பு வலயங்களை இல்லாதொழிப்பது, வட மாகாண ஆளுநரை மாற்றுவது போன்ற, உடனடித் தேவைகளற்ற, அரசுடன் வலிந்து மோதலை உருவாக்குகின்ற நடவடிக்கைகளில் இறங்கியுள்ளார்.

முதலீடுகளை அதிகரிக்கத் திட்டம்; சர்வதேச மாநாட்டுக்கு ஏற்பாடு



(கொழும்பு)

முதலீடுகளை முன்னெடுப்பதற்காக வெளிநாட்டு மற்றும் உள்ளாட்டு முதலீட்டாளர்களுக்கு முன்மொழிவுதற்காக "கிழக்கில் முதலீடு செய்யுங்கள்" என்னும் தொனிப் பொருளில் சர்வதேச மாநாடு எதிர்வரும் 17 ஆம் திகதி கொழும்பு தாஜ் சமுதிரா ஹோட்டலில் பொருளாதார அபிவிருத்தியமைச்சர் பசில் ராஜபக்ஷ தலைமையில் நடைபெறவுள்ளது.

இது தொடர்பாக விளக்க மளிக்கும் செய்தியாளர் மாநாடு நேற்றுமுன்தினம் கிழக்கு மாகாண விவசாய, கால்நடை உற்பத்தி மற்றும் அபிவிருத்தி மீன்பிடி, கிராமிய கைத் தொழில் அபிவிருத்தி மற்றும் சுற்றுலாத்துறை அமைச்சர் ஹாபிஸ் நமர் அஹமட் தலைமையில் கொழும்பில் நடைபெற்றது.

இந்த மாநாட்டில் 300 இற்கும் மேற்பட்ட உள்ளாட்டு மற்றும் வெளிநாட்டு முதலீட்டாளர்கள் வருகை தருவரென எதிர்பார்க்கப்படுகின்றது.

பணவசதி படைத்தவர்கள் மட்டுமன்றி சிறந்த தொழில் நுட்ப அறிவு குறித்த துறையில் தேர்ச்சி சந்தைப்படுத்தலில்

அனுபவமிக்க நிலையாக திட்டத்தை முன்னெடுத்துச் செல்லக் கூடிய முதலீட்டாளர்களிடமே கிழக்கு மாகாணத்தில் உத்தேசிக்கப்பட்டுள்ள முன்மொழிவுகள் ஒப்படைக்கப்படும்.

விவசாயம், கால்நடை, மீன்பிடி, மீன் வளர்ப்பு, கைத் தொழில் உள்ளிட்ட துறைகளிலேயே முதலீடுகளைக் காண திட்டங்கள் முன்மொழியப்பட்டிருப்பதாகவும் அவர் சுட்டிக்காட்டினார்.

கிழக்கு மாகாணம் தென்னாசியாவின் மிகச் சிறப்பான முதலீட்டு வாய்ப்புகள் கொண்ட கேந்திர நிலையமாக விளங்குகிறது. இதன் வளங்கள் குறித்து உள்ளாட்டவர்கள் மாத்திரமே அறிந்து வைத்துள்ளனர்.

முதலீட்டாளர்களுக்கு தேவையான அனைத்து உட்கட்டமைப்பு வசதிகளும் கிழக்கில் வெகு சிறப்பாக முன்னெடுக்கப்பட்டுள்ளது. காணி, நிலத்தின் தன்மை, உற்பத்தி

உள்ளிட்ட அனைத்து அம்சங்களும் ஏற்கனவே கணிப்பிடப்பட்டு முதலீட்டாளர்களின் வசதிகருதி கையேடுகளாக வழங்கப்படும்.

அவர்களுக்கான உதவிகளை வழங்க எமது அமைச்சுக்கள் முன்வருவதனால் முதலீட்டாளர்கள் தயக்கமின்றி இங்கு முதலீடுகளைச் செய்ய முன்வரவேண்டும். 50 மில்லியன் ரூபா முதல் 5 ஆயிரம் மில்லியன் ரூபா வரையில் முன்மொழிவுகள் உத்தேசிக்கப்பட்டுள்ளன.

தற்போதே இந்தியா, மலேசியா, அமெரிக்கா, பிரிட்டிஷ், பாகிஸ்தான் உள்ளிட்ட 50 நாடுகளைச் சேர்ந்த முதலீட்டாளர்கள் இம்மாநாட்டில் கலந்து கொள்வதற்காக தம்மைப்பதிவு செய்து கொண்டுள்ளனர்.

இதேவேளை உள்ளாட்டைச் சேர்ந்த சுமார் 100 முதலீட்டாளர்கள் இதில் கலந்து கொள்வதற்கு விருப்பம் தெரிவித்துள்ளனர்.

இந்தியாவுக்கு தங்கம் கடத்திய

21 வயது யுவதி கைது

(கொழும்பு)

தங்க நகைகளைக் கடத்த முயன்ற மட்டக்களப்பு யுவதி ஒருவர் கட்டுநாயக்க விமான நிலையத்தில் வைத்து கைது செய்யப்பட்டுள்ளார்.

21 வயதான குறித்த யுவதி இந்தியாவிற்கு தங்க நகைகள் கடத்திச் செல்ல முற்பட்டவேளையே கைது செய்யப்பட்டதாக சுங்க அதிகாரிகள் தெரிவித்துள்ளனர்.

மும்பைக்கு புறப்படவிருந்த விமானத்தில் பயணம் செய்யவிருந்ததாகவும், அவரிடமிருந்து செய்து முடிக்கப்படாத நிலையில் 654 கிராம் தங்க நகைகளும், பூத்திசெய்யப்பட்ட 349 கிராம் தங்க நகைகளும் கைப்பற்றப்பட்டதாகத் தெரிவிக்கப்படுகிறது.

அவற்றின் பெறுமதி 5 மில்லியன் ரூபாய் ஆகும். சந்தேக நபரான யுவதி தொடர்ந்தும் விசாரணைகளுக்கு உட்படுத்தப்பட்டு வருவதாக சுங்கத் திணைக்கள அதிகாரிகள் தெரிவித்துள்ளனர்.

அத்தியாவசிய பொருட்களின் விலைகள் உயர்வடையக் கூடும்

மொத்த வியாபாரிகள் சங்கம் எச்சரிக்கை

(கொழும்பு)

அத்தியாவசியப் பொருட்களுக்கான விலைகள் மேலும் உயர்வடையக் கூடுமென மொத்த வியாபாரிகள் சங்கம் எச்சரிக்கை விடுத்துள்ளது.

இறக்குமதி செய்யப்படும் அரிசி, பருப்பு, சீனி, கருவாடு, நெத்தலி, பயறு, கடலை, வெங்காயம் போன்ற அத்தியாவசிய உணவுப் பொருட்களுக்கான விலை உயர்வடையக் கூடும் இறக்குமதி செய்யப்படும் பொருட்களுக்கான தேசத்தைக்

கட்டியெழுப்பும் வரி பத்து வீதத்திலிருந்து பன்னிரண்டு வீதமாக உயர்த்தப்பட்டுள்ளது. மேலும் செஸ் வரியும் உயர்த்தப்பட்டுள்ளது.

இதனால் இந்த மாதம் 1ஆம் திகதி தொடக்கம் இறக்குமதி செய்யப்படும் பொருட்களுக்கான வரி உயர்த்தப்பட்டுள்ளது. இதனால் பொருட்களுக்கான விலைகள் உயர்வடையும் என அச்சங்கம் மேலும் தெரிவித்துள்ளது.

பெண் சடலமாக மீட்பு

கண்டி வாவியில் மிதந்து கொண்டிருந்த பெண் ஒருவரின் சடலம் பொலிஸாரால் மீட்கப்பட்டுள்ளது. பொலிஸாருக்கு கிடைக்கப்பெற்ற தகவலின்படி இந்தச் சடலம் மீட்கப்பட்டுள்ளது. இவ்வாறு உயிரிழந்தவர் 45 வயதான பெண் என பொலிஸார் தெரிவித்தனர். இவரது சடலம் கண்டி வைத்தியசாலையின் பிரேத அறையில் வைக்கப்பட்டுள்ளது.

அரசாங்கத்தை விட்டு விலகப் போவதில்லை

(கொழும்பு)

அரசாங்கத்தை விட்டு ஒரு போதும் விலகப் போவதில்லை என அமைச்சர் நவீன் திஸாநாயக்க தெரிவித்துள்ளார்.

கொழும்பில் நடைபெற்ற நிகழ்வு ஒன்றில் பங்கேற்ற போது அவர் இதனைக் குறிப்பிட்டுள்ளார்.

அவர் மேலும் தெரிவிக்கையில்:

புலிகளை தோற்கடிக்கும் ஜனாதிபதி மகிந்த ராஜபக்ஷவின் முயற்சிக்கு ஒத்துழைப்பு வழங்கும் நோக்கிலேயே ஆளும் கட்சியில் இணைந்து கொண்டேன். எனது



மனைவியின் தந்தை கருஜயகூரிய ஐக்கிய தேசியக் கட்சியின் தலைமைத்துணை பேரவைத் தலைவராகவும், சகோதரர் மயந்த திஸாநாயக்க மத்திய மாகாணசபை உறுப்பினராகவும் கடமையாற்றி வருகின்றனர்.

எனினும், நான் ஆளும் கட்சியை விட்டு விலகப் போவதில்லை எனத்தெரிவித்தார்.

கடமையைத் தங்கும் பிரதிப் பொலிஸ்மா அதிபர்

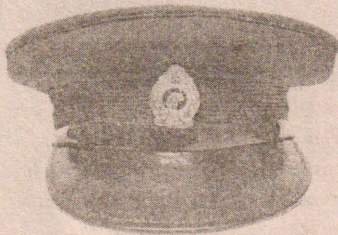

(கொழும்பு)

கடமையை செய்ய விடாது பிரதிப் பொலிஸ் மா அதிபர் ஒருவர் இடையூறு ஏற்படுத்தியதாக குற்றம் சுமத்தப்பட்டுள்ளது. பேலியகொட் பொலிஸார் இந்தக் குற்றச்சாட்டை முன்வைத்துள்ளனர்.

நிதி மோசடியில் ஈடுபட்ட தம்பதியினரை கைது செய்து தடுத்து வைத்திருந்த போது, சந்தேக நபர்களை பிரதிப் பொலிஸ் மா அதிபர் பலவந்தமாக விடுவித்துச் சென்றுள்ளார்.

பொலிஸாரை கடுமையாக திட்டி, சந்தேக நபர்களை விடுவித்துள்ளதாகத் தெரிவிக்கப்படுகிறது.

இணையத்தின் ஊடாக தொலைபேசிகள் விற்பனை செய்வதாக விளம்பரம் செய்து ஐந்து இலட்சம் ரூபா பணம் பெற்றுக்கொள்ளப்பட்டுள்ளது.

தொலைபேசிகளையோ, பணத்தையோ வழங்காத காரணத்தினால் பாதிக்கப்பட்டவர் பேலியகொட் பொலிஸ் நிலையத்தில் முறைப்பாடு செய்துள்ளார்.

இந்த முறைப்பாட்டுக்கு அமைய குறித்த தம்பதியினரை பொலிஸார் கைது செய்துள்ளனர்.

இவ்வாறு கைது செய்யப்பட்ட சந்தேக நபர்களை பிரதிப் பொலிஸ் மா அதிபர் பலவந்தமாக பொலிஸ் நிலையத்திற்குள் புகுந்து விடுதலை செய்துள்ளார்.

இந்தச் சம்பவம் தொடர்பிலான விசாரணைகளை பிரதிப் பொலிஸ் மா அதிபர் அனூர சேனாநாயக்க மேற்கொண்டு வருகின்றார்.

இலங்கை பற்றி நல்ல கருத்துக்களை சர்வதேசத்திற்கு வெளியிட வேண்டும்

அமைச்சர் விமல் வீரவன்ச

(கொழும்பு)

இலங்கை பற்றியே நல்ல அபிப்பிராயங்களை கிறிஸ்தவ குருமார் உலகத்திற்கு வெளியிடுவது அனைவருக்கும் நன்மை பயக்கக்கூடியது என விமல் வீரவன்ச தெரிவித்துள்ளார்.

அவர் மேலும் தெரிவிக்கையில், இலங்கை மண்ணில் பிறந்து இந்த நாட்டு மக்களுக்காகவும் தன்னை அர்ப்பணித்த இந்த கிறிஸ்தவ மத குருமாரர்கள் இலங்கைக்கு எதிராகச்

செய்யும் செயல்களை இறைவன் ஆசர்வதிப்பாரா? எனக் கேட்க விரும்புகிறேன். இராணுவம் இரசாயன ஆயுதம் பாவித்தார்கள், சிவில் சமூகத்தைக் கொன்றார்கள், கிளஸ்டர் குண்டு பாவிக்கப்பட்டது எனச் சொல்லி வருகின்றனர்.

இலங்கையில் வடக்கில் மட்டும் கத்தோலிக்க சமூகம் வாழவில்லை. இலங்கையில் நாலா பாகத்திலும் கத்தோலிக்க சமூகம் பரந்து வாழுகின்றது.

சட்டக்கல்வி நுழைவுப் பரீட்சை வயதெல்லையை ஏற்க முடியாது

(கொழும்பு)



ளார்.

கொழும்பில் நேற்றுமுன்தினம் இடம்பெற்ற ஊடகவியலாளர் சந்திப்பில் கலந்துகொண்ட அவர் இவ்வாறு தெரிவித்துள்ளார். அவர் இது

சட்டக் கல்வியைத்தேர்வு செய்யும் போது இடம்பெறும் நுழைவுப் பரீட்சைக்கு அரசாங்கம் தீர்மானித்துள்ள வயதெல்லையை ஏற்க முடியாது என ஐக்கிய தேசியக் கட்சி நாடாளுமன்ற உறுப்பினர் அஜித் பி.பெரேரா தெரிவித்துள்ளார்.

தொடர்பில் மேலும் தெரிவிக்கையில்,

இந்த ஆண்டு தொடக்கம் சட்டக் கல்லூரிக்கு நுழைவும் வயதெல்லை 30 ஆக நிர்ணயிக்கப்பட்டது.

சரத் என் சில்வா பிரதம நீதியரசராக இருந்த காலப் பகுதியில் இந்த வயதெல்லை 35 ஆகக் கொண்டு வரப்பட்டது. சட்டக்கல்லூரிக்கு நுழைவு உலகில் எங்கும் இவ்வாறான வயதெல்லை கிடையாது என்று சுட்டிக்காட்டப்பட்ட நிலையில் அப்போது அந்த வயதெல்லை நீக்கப்பட்டது.

இந்த நிலையில் தற்போது 30 என்ற வயதெல்லை கொண்டு வரப்பட்டுள்ளதை எந்த வகையிலும் ஏற்றுக்கொள்ள முடியாது என்றார்.

வீதியில் இறங்கிப் போராட

தயாராகிறது ஐ.தே.க

வீதியில் இறங்கி மக்களுக்காக போராடப் போவதாக ஐ.தே.க தலைவர் ரணில் விக் கிரமசிங்க தெரிவித்துள்ளார். கடுவல பிரதேசத்தில் நேற்று முன்தினம் இடம்பெற்ற மக்கள் சந்திப்பின்போதே அவர் இவ்வாறு குறிப்பிட்டார்.

எதிர்வரும் தேர்தலுக்கான அனைத்து ஏற்பாடுகளும் செய்யப்பட்டுள்ளது. நாட்டு மக்களுக்கு நிவாரணம் வேண்டும் என்று பல சந்தர்ப்பங்களில் கோரியபோதும் அதனை அரசாங்கம் தருவதாக இல்லை.

நாட்டின் தற்போதைய நிலையில் ஐக்கிய தேசிய கட்சி மக்களுடன் வீதிக்கு இறங்க வேண்டிய காலம் வந்துள்ளது. அவ்வாறு வீதியில் இறங்கினாலேயே மக்களுக்கு தீர்வுதர அரசாங்கம் முற்படும் எனவும் அவர் மேலும் தெரிவித்துள்ளார்.



யாழ்ப்பாணத்துக் கால்பந்து சமர் ஞானமுருகன், பாடும்ன் இன்று பலப்ரீட்சை

மென்பந்து கிரிக்கெட் இன்று அரையிறுதி, இறுதி

(சண்டிலிப்பாய்)

சண்டிலிப்பாய் பிரதேச இளைஞர் கழக சம்மேளனம் தைப்பொங்கலை முன்னிட்டு நடாத்தி வரும் மாபெரும் மென்பந்து கிரிக்கெட் தொடரின் அரையிறுதி மற்றும் இறுதிப் போட்டிகள் இன்றைய தினம் மானிப்பாய் செல்ல முத்து விளையாட்டுக்கழக மைதானத்தில் நடைபெறவுள்ளது.

அணிக்கு ஆறு பேர் கொண்ட இம்மென்பந்து கிரிக்கெட் தொடரில் வடமாகாணத்தைச் சேர்ந்த 48 அணிகள் பங்குகொண்டுள்ளன.

இப்போட்டித் தொடரின் காலிறுதிப் போட்டிக்கு ஈகிள்ஸ், வதிரி ஸ்ரீமுருகன், கரவெட்டி ஞானம்ஸ், சங்காண பிரதேச செயலகம் உட்பட்ட அணிகள் தகுதி பெற்றுள்ளன. ஏற்கனவே, கொக்குவில் ஏ.பி. அணி அரையிறுதிப் போட்டிக்குத் தகுதி பெற்றுள்ளமை குறிப்பிடத்தக்கது.

இப்போட்டித் தொடரின் அரையிறுதி மற்றும் இறுதிப் போட்டியும், இன்றைய தினம் பிற்பகல் 2.30 மணி முதல் நடைபெறவுள்ளது.

சண்டிலிப்பாய் பிரதேச இளைஞர் கழக சம்மேளன உப தலைவரும் பிரதேச இளைஞர் நாடாளுமன்ற உறுப்பினருமான க.உஷாந்தன் தலைமையில் இடம்பெறவுள்ள இந்நிகழ்வின் பிரதம விருந்தினராக யாழ். மாவட்ட நாடாளுமன்ற உறுப்பினர் சிவஞானம் சிறிதரன் கலந்து கொள்ளவுள்ளார்.

சிறப்பு விருந்தினர்களாக வடமாகாண சபை உறுப்பினரும், வடமாகாணவிளையாட்டு மற்றும் இளைஞர் விவகார அமைச்சின் இணைப்பாளருமான இம்மானுவேல் ஆர்னோல்ட், தேசிய இளைஞர் சேவைகள் மன்ற யாழ். மாவட்ட உதவிப் பணிப்பாளர் ஜயாத்துரை தவேந்திரன் ஆகியோர் கலந்து கொள்ளுள்ளனர். (48)



மயிலங்காடு ஞானமுருகன்



குருநகர் பாடும்ன்

யாழ்ப்பாணத்துக் கால்பந்துச் சமர் மாபெரும் கால்பந்துப் போட்டித் தொடரின் இறுதி ஆட்டம் இன்றைய தினம் உரும்பிராய் இந்துக் கல்லூரி மைதானத்தில் மின்னொளியில் நடைபெறவுள்ளது.

யாழ்ப்பாணக் கால்பந்தாட்ட லீக்கின் அனுசரணையுடன் ஊரெழு நோயல் விளையாட்டுக்கழகத்தினால் நடாத்தப்பட்டு வரும் மாபெரும் கால்பந்தாட்டத் தொடரின் இரண்டாவது அரையிறுதி ஆட்டம் நேற்று முன்தினம் உரும்பிராய் இந்துக் கல்லூரி மைதானத்தில் நடைபெற்றது.

இதில் மயிலங்காடு ஞானமுருகன் அணியும், நாவாந்துறை சென். நீக்கலஸ் அணியும் மோதின. இதில் ஆரம்பம் முதலே ஆதிக்கம் செலுத்திய மயிலங்காடு ஞானமுருகன்

அணி 4-1 என்ற கோல் கணக்கில் வெற்றிபெற்று இறுதிப் போட்டிக்குத் தகுதி பெற்றது.

ஏற்கனவே, கடந்த 11ஆம் திகதி நடைபெற்ற முதலாவது அரையிறுதிப் போட்டியில் நாவாந்துறை சென். மேரிஸ் அணியை வீழ்த்தி குருநகர் பாடும்ன் அணி இறுதிப் போட்டிக்குத் தகுதி பெற்றமை குறிப்பிடத்தக்கது.

இதேவேளை, மயிலங்காடு ஞானமுருகன் அணிக்கும், பாடும்ன் அணிக்குமிடையிலான இறுதிப் போட்டி இன்றைய தினம் இரவு 7.00 மணிக்கு நடைபெறவுள்ளதாகவும், இப்போட்டியில் கிண்ணத்தை வெல்லும் அணிக்கு 30 ஆயிரம் ரூபா பணப் பரிசும் வழங்கப்படும் என போட்டி அமைப்பாளர்கள் தெரிவித்துள்ளனர். (எஸ்.பி.)

யங்ஹென்ரீஸ், ரெட்ரேஞ்சர்ஸ் அராலியில் இன்று மோதல்

(அராலி)

தைப் பொங்கலை முன்னிட்டு அராலி மாவத்தை விளையாட்டுக்கழகத்தினால் நடாத்தப்பட்டு வரும் கால்பந்தாட்டத் தொடரின் இறுதிப் போட்டிக்கு இளவாலை யங்ஹென்ரீஸ் மற்றும் மானிப்பாய் ரெட்ரேஞ்சர்ஸ் அணிகள் இன்று மோதவுள்ளன.

வலிகாமம் கால்பந்தாட்ட லீக்கின் அனுசரணையுடன் அராலி மாவத்தை விளையாட்டுக்கழகத்தினால் நடாத்தப்பட்டு வரும் கால்பந்தாட்டத் தொடரின் அரையிறுதி ஆட்டங்கள் நேற்று முன்

தினம் மாவத்தை விளையாட்டுக்கழக மைதானத்தில் நடைபெற்றது.

முதலாவது அரையிறுதிப் போட்டியில் இளவாலை யங்ஹென்ரீஸ் அணியும், வட்டுக்கோட்டை அண்ணா பி அணியும் மோதின. இதில் இளவாலை யங்ஹென்ரீஸ் அணி 1-0 என்ற கோல் கணக்கில் வெற்றிபெற்று இறுதிப் போட்டிக்குத் தகுதி பெற்றது.

தொடர்ந்து நடைபெற்ற இரண்டாவது அரையிறுதிப் போட்டியில் மானிப்பாய் ரெட்ரேஞ்சர்ஸ் அணியும், நவாலி சென். பீற்றர்ஸ் அணியும் மோதின. இதில் ஆரம்பம் முதலே ஆதிக்கம் செலுத்திய மானிப்பாய் ரெட்ரேஞ்சர்ஸ் அணி 7-1 என்ற கோல் கணக்கில் வெற்றிபெற்று இறுதிப் போட்டிக்குத் தகுதி பெற்றது.

இன்றைய தினம் மாலை 4.00 மணிக்கு இறுதிப் போட்டி நடைபெறும் எனவும், இப்போட்டி நிகழ்வில் கால்பந்தாட்ட இரசிகர்கள், ஆர்வலர்கள், விளையாட்டு நலன் விரும்பிகள் என அனைவரையும் கலந்து கொண்டு போட்டியாளர்களுக்கு உற்சாகமூட்டுமாறு போட்டி அமைப்பாளர்கள் கேட்டுள்ளனர். (93)

உஆவது சுற்றில் வதிரி டையமன்ஸ்

(அல்வாய்)

அல்வாய் நண்பர்கள் விளையாட்டுக் கழகத்தினால் நடாத்தப்பட்டு வரும் மாபெரும் கால்பந்தாட்டத் தொடரின் இரண்டாவது சுற்றுக்கு வதிரி டையமன்ஸ் அணி தகுதி பெற்றுள்ளது.

பருத்தித்துறை கால்பந்தாட்ட லீக்கின் அனுசரணையுடன் அல்வாய் நண்பர்கள் விளையாட்டுக்கழகம் நடாத்தி வரும் அணிக்கு ஏழு பேர் கொண்ட கால்பந்தாட்டத் தொடரின் முதல் சுற்று ஆட்டங்கள் நண்பர்கள் விளையாட்டுக் கழக மைதானத்தில் நடைபெற்று வருகின்றது.

இதில் நேற்று முன்தினம் நடைபெற்ற போட்டியில் வதிரி டையமன்ஸ் அணியும், பருத்தித்துறை ஸ்ரீ அம்பாள் அணியும் மோதின. இதில் டையமன்ஸ் அணி 5-0 என்ற கோல் கணக்கில் வெற்றி பெற்று இரண்டாவது சுற்றுக்குத் தகுதி பெற்றது.

இப்போட்டித் தொடரின் ஆட்டங்கள் தொடர்ந்தும் நடைபெற்று வருவதாகவும், இப்போட்டியில் கிண்ணத்தை வெல்லும் அணிக்கு பெறுமதி வாய்ந்த பரிசில்கள் வழங்கப்படும் என போட்டி அமைப்பாளர்கள் தெரிவித்தனர். (93)

வலய மட்ட கால்பந்தாட்டம் இறுதியில் நெல்லியடி, உடுப்பிட்டி

(பருத்தித்துறை)

வலய மட்ட கால்பந்தாட்டத் தொடரின் இறுதிப் போட்டிக்கு நெல்லியடி மத்திய மகாவித்தியாலம், உடுப்பிட்டி அமெரிக்கன் மிஷன் கல்லூரி அணிகள் தகுதி பெற்றுள்ளன.

வடமராட்சி வலயப் பாடசாலை அணிகளின் 19 வயதுப் பிரிவு அணிகளுக்கு கிடைக்கக்கூடிய வலய மட்ட கால்பந்தாட்டத் தொடரின் அரையிறுதி ஆட்டங்கள் நேற்று முன்தினம் இமையாணன் மத்தி விளையாட்டுக்கழக மைதானத்தில் நடைபெற்றன.

இதில் முதலாவது அரையிறுதிப் போட்டியில் நெல்லியடி மத்திய மகாவித்தியாலம் அணியும், பருத்தித்துறை ஹாட்லிக் கல்லூரி அணியும் மோதின. இதில் நெல்லியடி மத்திய மகாவித்தியாலம் அணி 4-0 என்ற கோல் கணக்கில் வெற்றிபெற்று இறுதிப் போட்டிக்குத் தகுதி பெற்றது.

தொடர்ந்து நடைபெற்ற இரண்டாவது அரையிறுதிப் போட்டியில் வல்லை சிதம்பராக் கல்லூரி அணியும், உடுப்பிட்டி அமெரிக்கன் மிஷன் கல்லூரி அணியும் மோதின. இதில் உடுப்பிட்டி அமெரிக்கன் மிஷன் கல்லூரி அணி 1-0 என்ற கோல் கணக்கில் வெற்றிபெற்று இறுதிப் போட்டிக்குத் தகுதி பெற்றது.

இதேவேளை, 17 வயதுப் பிரிவு அணிகளுக்கிடையிலான இறுதிப் போட்டிக்கு நெல்லியடி மத்திய மகாவித்தியாலம் அணியும், உடுப்பிட்டி அமெரிக்கன் மிஷன் கல்லூரி அணியும்

தகுதி பெற்றுள்ளமை குறிப்பிடத்தக்கது. இறுதிப் போட்டி நடைபெறும் திகதி பின்னர் அறிவிக்கப்படும் என போட்டி அமைப்பாளர்கள் தெரிவித்துள்ளனர். (93)

கடற்கரைக் கரப்பந்து; ஆவரங்கால் மத்தி சம்பியன்



யாழ். மாவட்ட கரப்பந்தாட்ட சங்கத்தினால் முதன் முறையாக நடாத்தப்பட்ட கடற்கரை கரப்பந்தாட்டத் தொடரின் வெற்றிக் கிண்ணத்தை ஆவரங்கால் மத்தி அணி கைப்பற்றிக் கொண்டது. கடற்கரைக் கரப்பந்தாட்டத்தை யாழ்.

மாவட்டத்தில் ஊக்குவிக்கும் வகையில் யாழ். மாவட்ட கரப்பந்தாட்டச் சங்கத்தினால் முதன் முறையாக நடாத்தப்பட்ட கடற்கரைக் கரப்பந்தாட்டம் நேற்று முன்தினம் காரைநகர் கஞ்சனா கடற்கரையில் நடைபெற்றது.

இதில் யாழ். மாவட்டத்தைச் சேர்ந்த முன்னணி கரப்பந்தாட்ட அணிகள் பல பங்குகொண்டன. இப்போட்டித் தொடரின் முதலாவது அரையிறுதிப் போட்டியில் ஆவரங்கால் மத்தி அணியும், அரியாலை ஐக்கிய அணியும் மோதின. இதில் ஆவரங்கால் மத்தி அணி 2-0 என்ற நேர் செட் கணக்கில் வெற்றிபெற்று இறுதிப் போட்டிக்குத் தகுதி பெற்றது.

தொடர்ந்து நடைபெற்ற இரண்டாவது அரையிறுதிப் போட்டியில் மட்டுவில் ஐங்கரன் அணியும், காங்கேசனத்துறை ஐக்கியம் அணியும் மோதின. இதில் மட்டுவில் ஐங்கரன் அணி 2-0 என்ற நேர் செட் கணக்கில் வெற்றிபெற்று இறுதிப் போட்டிக்குத் தகுதி பெற்றது.

தொடர்ந்து நடைபெற்ற இறுதிப் போட்டியில் ஆவரங்கால் மத்தி அணியும், மட்டுவில் ஐங்கரன் அணியும் மோதின. இதில் ஆவரங்கால் மத்தி அணி மிக இலகுவாக 2-0 என்ற நேர் செட் கணக்கில் வெற்றிபெற்று கிண்ணத்தைக் கைப்பற்றிக் கொண்டது. இப்போட்டி நிகழ்வில் யாழ். மாவட்ட கரப்பந்தாட்ட சங்கத் தலைவர் மனோகரன் உட்பட பலர் கலந்து கொண்டு கிண்ணத்தை வழங்கி வைத்தனர். (93)

மாட்டு வண்டி சவாரிப் போட்டி பொன்னாலையில் இன்று

(பொன்னாலை)

தமிழர் திருநாளாம் தைப்பொங்கல் தினத்தைச் சிறப்பிக்கும் வகையில் வடமாகாண விவசாய அமைச்சினால் இன்றைய தினம் பிற்பகல் 1.00 மணிக்கு பொன்னாலையில் மாபெரும் மாட்டு வண்டிச் சவாரிப் போட்டி நடாத்தப்படவுள்ளது.

வடமாகாண மட்டத்தில் நடாத்தப்படவுள்ள இப்போட்டி ஏ.பி.சி.டி என நான்கு பிரிவுகளாக இடம்பெறவுள்ளதாகவும், இப்போட்டித் தொடரில் பங்குகொள்ள விரும்பும் அணிகள் போட்டி ஆரம்பமாகவதற்கு முன்னர் ஏற்பாட்டாளர்களுடன் தொடர்பு கொண்டு போட்டியில் பங்குகொள்ள முடியும் எனத் தெரிவிக்கப்பட்டுள்ளது.

இப்போட்டியில் வெற்றியீட்டும் அணிக்கு பெறுமதி வாய்ந்த பரிசில்கள் வழங்கப்படும் என போட்டி அமைப்பாளர்கள் தெரிவித்துள்ளனர். (கி)

கரப்பந்து இறுதி

(சாவகச்சேரி)

சாவகச்சேரி லிபோரியர் விளையாட்டுக்கழகம் நடாத்திய கரப்பந்தாட்டத் தொடரின் இறுதிப் போட்டி இன்றைய தினம் 3.00 மணிக்கு லிபோரியர் விளையாட்டுக்கழக மைதானத்தில் நடைபெறவுள்ளது.

சாவகச்சேரி பிரதேச அணிகளுக்கிடையில் நடைபெற்ற இப்போட்டித் தொடரில் பல அணிகள் பங்குபற்றியிருந்தன. இருப்பினும் இப்போட்டித் தொடரின் இறுதி ஆட்டத்தில் சாவகச்சேரி ஸ்ரீமுருகன் அணியும், மட்டுவில் ஜங்கரன் அணியும் மோதவுள்ளன.

இப்போட்டி நிகழ்விற்கு பிரதம விருந்தினராக சாவகச்சேரி நகர சபைத் தவிசாளர் தேவசகாயம்பிள்ளை, சிறப்பு விருந்தினராக ஈ.பி.டி.பி.யின் தென் மராட்சிப் பிரதேச அமைப்பாளர் சார்ள்ஸ் ஆகியோர் கலந்து கொள்ளவுள்ளனர். (93)

செலான் கிண்ண கால்பந்து திறுதியில் நவஜீவன்ஸ், விண்மீன்

(நெல்லியடி)

செலான் வெற்றிக் கிண்ணக் கால்பந்தாட்டத் தொடரின் இறுதிப் போட்டிக்கு உடுப்பிட்டி நவஜீவன்ஸ், பொலிகண்டி விண்மீன் அணிகள் தகுதி பெற்றுள்ளன.

பருத்தித்துறை கால்பந்தாட்ட லீக்கின் அனுசரணையுடன் நெல்லியடிசெலான் வங்கியினால் நடாத்தப்பட்டுவரும்செலான் வெற்றிக் கிண்ணக் கால்பந்தாட்டத் தொடரின் அரையிறுதி ஆட்டங்கள் நேற்று முன்தினம் வதிரி டையமன்ஸ் மற்றும் பொம்மர்ஸ் விளையாட்டுக்கழக மைதானத்தில் நடைபெற்றது.

முதலாவது அரையிறுதிப் போட்டியில் சென். சேவியர் அணியும், உடுப்பிட்டி நவஜீவன்ஸ் அணியும் மோதின. இதில் ஆரம்பம் முதலே ஆதிக்கம் செலுத்திய உடுப்பிட்டி

நவஜீவன்ஸ் அணி 3-0 என்ற கோல் கணக்கில் வெற்றிபெற்று இறுதிப் போட்டிக்குத் தகுதி பெற்றது.

தொடர்ந்து நடைபெற்ற மற்றுமொரு அரையிறுதிப் போட்டியில் பொலிகண்டி விண்மீன் அணியும், கலைமதி அணியும் மோதின. இதில் பொலிகண்டி விண்மீன் அணி 2-1 என்ற கோல் கணக்கில் வெற்றிபெற்று இறுதிப் போட்டிக்குத் தகுதி பெற்றது. இறுதிப் போட்டி நடைபெறும் திகதி பின்னர் அறிவிக்கப்படும் என போட்டி அமைப்பாளர்கள் தெரிவித்துள்ளனர். (12,48)

மாவத்தை வீ.க. கரப்பந்து கிண்ணம் ததைக்கயது ஆனைக்கோட்டை ஸ்ரீத்

(அராலி)

தைப்பொங்கல் தினத்தை முன்னிட்டு அராலிமாவத்தை விளையாட்டுக்கழகத்தினால் நடாத்தப்பட்ட கரப்பந்தாட்டத் தொடரின் வெற்றிக் கிண்ணத்தை ஆனைக்கோட்டை பிரதீப் அணி கைப்பற்றிக் கொண்டது.

வலிகாமம் பிரதேசத்திற்குட்பட்ட அணிகளுக்கிடையில் நடாத்தப்பட்ட இப்போட்டித் தொடரின் இறுதி ஆட்டம் நேற்று முன்தினம் அராலி மாவத்தை விளையாட்டுக்கழக மைதானத்தில் நடைபெற்றது.

இதில் சங்கானை நியூஸ்டார் அணியும், ஆனைக்கோட்டை பிரதீப் அணியும் மோதின. ஐந்து செட்களைக்கொண்ட இப்போட்டியில் இரு அணிகளும் மாறி மாறி செட்களைக் கைப்பற்றிக்கொண்டன. இறுதியில் ஆனைக்கோட்டை பிரதீப் அணி 3-2 என்ற செட்கணக்கில் வெற்றிபெற்று கிண்ணத்தைக் கைப்பற்றிக்கொண்டது.

இப்போட்டி நிகழ்வின் ஏராளமான கரப்பந்தாட்ட இரசிகர்கள் கலந்து கொண்டு போட்டியாளர்களை உற்சாகப்படுத்தினர்.

இதேவேளை, இப்போட்டியில் சம்பியன் பட்டம் வென்ற ஆனைக்கோட்டை பிரதீப் அணிக்கு இன்றையதினம் மாலை நடைபெறும் பரிசளிப்பு நிகழ்வின் போது கிண்ணம் வழங்கப்படும் என போட்டி அமைப்பாளர்கள் தெரிவித்துள்ளனர். (93)

ஜொலிஸ்ரார் அபார வெற்றி

(யாழ்ப்பாணம்)

சென்றலைட்ஸ் அணிக்கெதிரான போட்டியில் ஜொலிஸ்ரார் அணி அபார வெற்றிபெற்றது.

யாழ்ப்பாணம் மாவட்ட கூடைப்பந்தாட்ட சங்கம் அதன் அங்கத்துவ அணிகளுக்கிடையில் நடாத்தி வரும் மாபெரும் கூடைப்பந்தாட்டத் தொடர் யாழ்ப்பாணம் மத்திய கல்லூரியில் நடைபெற்று வருகின்றது.

இதில் நேற்று முன்தினம் நடைபெற்ற போட்டியில் சென்றலைட்ஸ் அணியும், ஜொலிஸ்ரார் அணியும் மோதின. விளையாட்டாக நடைபெற்ற இப்போட்டியில் ஜொலிஸ்ரார் அணி 50-40 என்ற புள்ளிகள் அடிப்படையில் வெற்றிபெற்றது. இப்போட்டித் தொடரின் ஏனைய ஆட்டங்கள் தொடர்ந்தும் நடைபெற்று வருவதாக போட்டி அமைப்பாளர்கள் தெரிவித்துள்ளனர். (93)



அற்புதமான வெற்றியால் மகிழ்ச்சியில் மத்தியுஸ்

(நுபாய்)

பாகிஸ்தான் அணிக்கெதிராக நுபாயில் பெற்றுக் கொள்ளப்பட்ட வெற்றி மிகவும் அற்புதம் வாய்ந்தது. ஓட்டுமொத்த அணியின் சிறப்பான செயற்பாடே இந்த வெற்றியைப் பெற்றுக்கொள்ளக் காரணம் என இலங்கை அணிக் கப்டன் அஞ்சலோ மத்தியுஸ் மகிழ்ச்சி வெளியிட்டுள்ளார்.

இந்தத் தொடரின் முதலாவது போட்டியின் முதல் இனிங்ஸில் இலங்கை அணி மோசமான துடுப்பாட்டத்தை வெளிப்படுத்திய போதிலும் அதன் பின்னர் சுதாகரித்துக் கொண்டு சிறப்பான ஆட்டத்தை வெளிப்படுத்தி முதலாவது போட்டியை வெற்றி தோல்வியின்றி நிறைவடைந்திருந்தது.

பாகிஸ்தானுடனான இரண்டாவது டெஸ்ட் போட்டியில் இலங்கை அணி 9 விக்கெட்டுக்களால் இலகுவான வெற்றியைப் பெற்றிருந்தது. இந்த நிலையில் கருத்துத் தெரிவித்த அஞ்சலோ மத்தியுஸ், தொடர்ந்தும் போராடிக்கொண்டிருக்க வேண்டும் எனவும் கிரிக்கெட் என்பது அதையே வேண்டி நிற்பதாகவும் தெரிவித்தார்.

முதலாவது போட்டியில் அவ்வாறான போராட்டத்தை வெளிப்படுத்தியதாலேயே போட்டியை வெற்றி தோல்வியின்றி முடித்துக் கொள்ள முடிந்ததாக குறிப்பிட்டார். இரண்டாவது போட்டியில் பெறப்பட்ட வெற்றி மிக அற்புதமான வெற்றி. ஓட்டுமொத்த அணியும் இந்த வெற்றியில் பங்காற்றியிருந்தது. துடுப்பாட்ட வீரர்கள் சிறப்பாகச் செயற்பட்டனர். தங்களது விக்கெட்டுக்களை இலகுவாக இழக்க அவர்கள் விரும்பியிருக்கவில்லை எனவும் தொடர்ந்தும் போராடினார்கள் எனவும் அவர் குறிப்பிட்டார்.

முதல் சுற்றுடன் வெளியேறிவார் வீனஸ்



பெண்கள் ஒற்றையர் பிரிவின் முதல் சுற்று ஆட்டத்தில் 7 முறை கிராண்ட்ஸ்லாம் பட்டம் வென்ற அமெரிக்காவின் வீனஸ் வில்லியம்ஸ் அவுஸ்ரேலிய ஓப்பன் ரென்னிஸ் தொடரின் முதல் சுற்றுடன் வெளியேற்றப்பட்டுள்ளார்.

அவுஸ்ரேலிய ஓப்பன் ரென்னிஸ் போட்டி மெல்பேர்ன் நகரில் நேற்று ஆரம்பமானது.

இதில் பெண்கள் பிரிவின் ஒற்றையர் பிரிவின் முதல் ஆட்டத்தில் அமெரிக்காவின் வீனஸ் வில்லியம்ஸ், ரஷ்யாவின் மகாரோவா ஆகியோர் மோதினர். இதில் அபாரமாக ஆடிய வீனஸ் முதல் செட்டைக் கைப்பற்றி முன்னிலை பெற்றார். இருப்பினும் பின்னர் சுதாகரித்துக்கொண்ட மகாரோவா இரண்டாவது செட்டைக் கைப்பற்றி முன்னிலை பெற்றார்.

தொடர்ந்து வெற்றியைத் தீர்மானிக்கும் செட்டில் அதிரடியாக ஆடிய மகாரோவா அபாரமாக ஆடி வென்றார். இறுதியில் மகாரோவா 2-6, 6-4, 6-4 என்ற செட்கணக்கில் வெற்றிபெற்று இரண்டாவது சுற்றுக்கு முன்னேறினார்.

திரை மாறிச் செல்லும்....

(5ஆம் பக்கம் தொடர்ச்சி)

இது முன்னாள் நீதியரசருக்குத் தெரியவில்லையா அல்லது "சேராத இடம் சேர்ந்து துன்பத்தில் விழுந்தாயடா!" என்ற கதையோ தெரியவில்லை.

அரசு எதிர்ப்பு, உள்முரண்பாடு என்பன காரணமாக வட மாகாணசபை மக்களின் அவநம்பிக்கையைப் பெறத் தொடங்கியுள்ளதைப் பார்த்தால், முதலமைச்சர் விக்கேஸ்வரன் "போதுமடா சாமி" எனக்கூறி தனது பதவியை துறந்தாலும் ஆச்சரியப்பட முடியாது. சில வேளைகளில் அவரது அணியைச் சேர்ந்தவர்களே அவர் நிர்வாகத்தின் மீது நம்பிக்கை இல்லாத தீர்மானம் கொண்டு வந்தாலும்கூட ஆச்சரியப்படுவதற்கில்லை. ஏற்கெனவே வடக்கு கிழக்கில் தமிழ் தேசியக் கூட்டமைப்பின் வசமுள்ள இரண்டு பிரதேச சபைகளிலும், ஒரு நகர சபையிலும் அவர்களது அணியைச் சேர்ந்தவர்களே வரவு செலவுத் திட்டங்களைத் தோற்கடித்து, அச்சபைகளை இயங்கவிடாது முட்டுக்கட்டை போட்டுள்ளனர்.

அத்துடன் கூட்டமைப்பு நிர்வாகத்தின் கீழ் உள்ள பல உள்ளூராட்சி சபைகளுக்கு கடந்த வருடங்களில் அரசாங்கத்தால் ஒதுக்கப்பட்ட நிதி, மக்கள் நலத்திட்டங்களுக்காக செலவழிக்கப்படாது திறைசேரிக்குத் திரும்பிச் சென்றுள்ளது.

யுத்தம் முடிவடைந்த பின்னர் அரசாங்கம் வடக்கில் முன்னெடுத்த பாரிய அபிவிருத்தித் திட்டங்கள் எல்லாம், மாகாணசபைத் தேர்தல் நடந்து புதிய

மாகாண சபை அமைந்த பின்னர் நின்றுபோயுள்ளன. இனி மாகாணசபையும், அரசாங்கமும் அதற்காக ஆளைஆள் குற்றஞ்சாட்டும் நிலைமை உருவாகலாம். இதனால் உண்மையில் மக்களுக்குத்தான் பாரிய இழப்புகள் ஏற்பட்டு வருகின்றன. இப்பொழுதாவது மாகாணசபைத் தேர்தலில் கூட்டமைப்பை வெற்றிபெற வைத்துத் தாம் இழைத்த பாரிய தவறை மக்கள் உணர வேண்டியது அவசியம்.

அதேவேளையில், தமிழ் மக்கள் மத்தியிலுள்ள முற்போக்கு - ஜனநாயக சக்திகள் முன்னெப்போதையையும் விட, ஊக்கமாகச் செயற்பட வேண்டிய காலம் இதுதான். அவர்கள் தமிழ் தேசியக் கூட்டமைப்பின் வங்குரோத்து அரசியல் பற்றியும், அதனால் நிர்வகிக்கப்படும் வட மாகாணசபையின் கையாலாகத்தனம் பற்றியும், தமிழ் மக்கள் மத்தியில் பட்டிதொட்டி எங்கும் சென்று விரிவாகப் பிரச்சாரம் செய்ய வேண்டும். அதற்கு முன்னோடியாக தமிழ் முற்போக்கு - ஜனநாயக சக்திகள் தமது கடந்த காலத் தவறுகள் குறித்து கூட்டாகவும், மனப்பூர்வமாகவும் தமக்குள் கலந்துரையாடி, தம்மை ஒரு பரந்துபட்ட ஐக்கிய முன்னணியாக உருவாக்க வேண்டும்.

இந்த வகையில் செயற்படாமல், தற்பொழுது உள்ள உதிரித்தனமான முறையில் தொடர்ந்தும் செயற்பட்டால், தொடர்ந்தும் மக்களுக்கு அழிவுப்பாதையே காட்டிவரும் பிற்போக்குத் தமிழ் தேசியக் கூட்டமைப்பை தமிழர் அரசியலில் இருந்து தூக்கி எறிவது கடினம். இந்த உண்மையை காலம் கடந்தாவது தமிழ் முற்போக்கு - ஜனநாயக சக்திகள் உணர்ந்து செயற்படுவது காலத்தின் கட்டாயமாகும்.

தைப்பொங்கல் சிறப்பு மலர் - 2014

பொங்கல் என்றாலே வாயில் இனிக்கிறது. ஆனால், அந்த இனிப்பை வாயில் போட்டுக் கொள்வதுதான் ரொம்பக் கடினம் பாரதிக்கு. போருக்குப் பிறகு, நான்கு ஆண்டுகளாக பொங்கலைத் தவிர்த்து வந்தாள். 'எங்கள் வீட்டில் பொங்கல் கிடையாதா அம்மா?' என்று பிள்ளைகள் கேட்ட போது, அவர்களுக்கு என்ன பதிலைச் சொல்வதென்று தெரியவில்லை. பிள்ளைகளை வாரியணைத்துக் கொண்டு ஒரு கணம் விம்மினாள். அதற்கு மேல் என்ன செய்ய முடியும்? அக்கம் பக்கமெல்லாம் பொங்கலுக்காகக் களைகட்டும்போது தங்கள் வீட்டில் மட்டும் பொங்கல் இல்லையென்றால் அவர்கள்தான் என்ன செய்வார்கள்? அதனால், இந்த ஆண்டு பொங்கியே ஆகவேண்டும் என்று தீர்மானித்திருக்கிறாள் பாரதி.

வண்ணி - இறுதிப்போரிலே அவளுடைய கணவன் காணாமற் போன பிறகு அவள் பொங்கலைப் பற்றிச் சிந்திக்கவில்லை. அதைப் பற்றிச் சிந்திக்கும் நிலையிலும் அவள் இல்லை. கணவனைத் தேடிக்கொண்டிருக்கும் போது, அவரைப் பற்றிய எந்தத் தகவலுமே கிடைக்காதபோது, அவர் இல்லாதபோது எப்படிப் பொங்குவது?

ஆனால், இனிக்கிற மாதிரி வாழ்க்கை இல்லா விட்டாலும் இனிப்பைத் தேடும் மனதை விட்டு விட முடியுமா? பிள்ளைகளின் மனம் இனிப்பையே தேடிக்கொண்டிருக்கிறது. இளங்கன்றுகள் எதைத்தான் அறியும்? அவள் கூட இளைய வயதில் இனிப்பை மட்டுமே தேடியவள். முல்லைத் தீவுக்குக் கிழக்கே இருக்கும் குமுழமுனை என்ற சின்னஞ்சிறிய கிராமத்தில் அவளுடைய பொங்கல் நாட்கள். வீடும் சுற்றமும் என இனிப்பாகவே இருந்தன.

ஒரு வாரத்துக்கு முன்பாகவே வீட்டை ஒழுங்கு படுத்தத் தொடங்கி விடுவா அம்மாச்சி. வேலியையும் வளவையும் சீர்ப்படுத்திப் புதிதாக்கி விடுவார் ஐயா. வருவதுதை அல்லவா! மாரி மழையில் புதிதாகத் துளிர்த்திருக்கும் செடிகள் தையை வரவேற்கிற மாதிரியே செழித்துப் பூத்திருக்கும். வயலில் கதிர்கள் முற்றிச் சரியத் தொடங்கும். வயலும் வீடும் என்றிருக்கும் ஐயா பொங்கலுக்காகப் பின்னேரங்களில் வேளையோடு வீட்டுக்கே வந்துவிடுவார்.

ஒவ்வொரு நாளும் ஒவ்வொரு வேலை. மண்ணில் அடுப்புகளைப் பிடித்துக் காயவைப்பது, மட்டுப் பட்டியை துப்புரவாக்குவது. எருதுகளுக்கு கழுத்துச் சலங்கைகளை புதிதாக்கிக் கட்டுவது, சந்தைக்குப்போய்ப் புதுப்பானை, பாத்திரங்கள், பட்டு, பழம், பாக்கு வெற்றிலை, புதிய உடுப்புகள் (புத்தாடைகள்) வெடிப்பெட்டிகள் (பட்டாசு) எல்லாம் வாங்கி வருவது என்று ஆயிரம் வேலைகள். மட்டுமா, தோட்டத்தில் கரும்பு, இளநீர், தேங்காய் எல்லாவற்றையும் கொண்டு வருவது என்றும் பல. இதைவிட வீட்டில் எந்த நாளும் தயிர் இருந்தாலும் பொங்கலுக்காக தயிர் போடுவது அம்மாவின் விசேஷம். நெய், தேன் வேறு. பொங்கல் என்றால் சும்மாவா? அதிலும் தைப்பொங்கல் என்றால்? தமிழர் திருநாள் அல்லவா! என்பதால் வாரமாக வீடே குதூக

லிக்கும். வீடு மட்டுமா, ஊர், தெரு, சந்தை எல்லாம்தான்.

அந்த அளவுக்கு ஈழத்தில் தைப் பொங்கல் எல்லா மக்களிடமும் நிறைந்த கொண்டாட்டம். சூரியனுக்கு விவசாயிகள் காணிக்கை செலுத்தி வணங்கும் நாள் என்று சொல்லப்பட்டாலும் தமிழர்களாக இருக்கும் கிறிஸ்தவர்கள் கூட அதைக் கொண்டாடினார்கள். எல்லா வீடுகளும் அந்த நாட்களில் குதூகலித்திருந்தன. பொங்கற் பானையும் கரும்பும் தேனும் நெய்யும் நிறைந்த முற்றங்களே எங்குமிருந்தன. பட்டாசுகள் வெடிக்கும் சத்தமே ஊரில் நிறைந்திருந்தன. ஆட்டமும் பாட்டமும் விருந்தும் கொண்டாட்டமும் என்று நாளே இனித்தது.

தைப்பொங்கல் முடிந்தால் மறுநாள் பட்டிப் பொங்கல். உழவுக்கு, உழவுகளுக்கு துணையாக இருக்கும் மாடுகள், பாலையும் எருவையும் தரும் பசுக்கள்

நிலைதான். எங்காவது சில வீடுகளில் சம்பிரதாயமாக எந்தவிதமான குதூகலங்களும் இல்லாமல் பொங்கிக்கொண்டார்கள். பட்டாசோ, கரும்போ கிடையாது. அப்படிப் பொங்கினாலும் மனதில் அதன் சங்கடம் குற்றவுணர்வாகவே உறுத்திக்கொண்டிருக்கும். பொதுவில் 80 களின் பிறகான பெரும்பாலான குழந்தைகளுக்கு முற்றம் தெரியாது. பொங்கலும் பண்டிகைகளும் தெரியாது. என்றாலும் இடையில் தலைநட்டிய போர் நிறுத்தம் பேச்சுவார்த்தை போன்ற இடை அமைதிக்காலங்களில் பொங்கல் மெல்லத் துளிர்க்கும்.

2002 இல் அப்படித்தான் ரணில் - பிரபாகரன் உடன்படிக்கையை அடுத்து வந்த போர் நிறுத்தக் காலத்தில் ஒரு பொங்கல் நடந்தது. அப்பொழுது புலிகளில் பலவிதமான போக்கை உடையவர்கள் துலக்கமடையத் தொடங்கினார்

ணைகள் கடுமையாக நடக்கவில்லை. இந்தப் பொங்கலில் தனக்குத் திருப்தியில்லை என்ற செய்தியை வெளியே தெரியப்படுத்தி, விவாதத்தை முடிவுக்குக் கொண்டுவந்தார் பிரபாகரன். 'போராட்டம் வென்ற பின்னர் நாங்கள் வைத்ததே சட்டம். நாங்கள் தீர்மானிப்பதே நடைமுறை. அதற்குள் இப்படிப் பகிரங்கமாக அவசரப்பட்டு மக்களைக் குழப்பிவிடாதீர்கள்' என்று பொங்கலைச் செய்தவர்களையும் சமாதானப்படுத்தினார் பிரபாகரன். அந்தப் பொங்கல் அதனுடன் முடிந்தது. ஆனால், வன்னிக்கு வெளியே யாழ்ப்பாணத்திலும் கிழக்கிலும் வழமையான பொங்கல் சுமாராக நடந்தது.

இறுதிப்போர் முண்டது. நாங்

விழாநாட்கள் குழந்தைகளுக்கும் குதூகலத்திற்கும் ஆனவை...

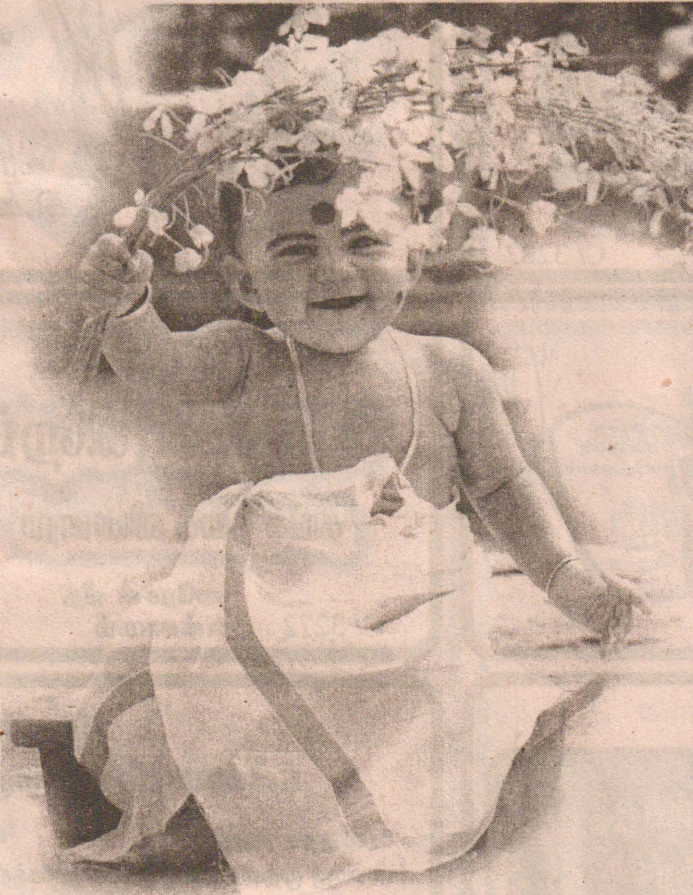

கள். ஒரு சாரார் தமிழ் அடையாளத்தைப் பிரதிபலிக்கும் திருநாள் - தமிழரின் திருநாள் - என்பதுதைத் திருநாளே என்று தைப் பொங்கல் நாளைக் கொண்டாடினர். இதற்காக முல்லைத்தீவு மாவட்டத்திலுள்ள புதுக்குடியிருப்பில் சிறப்பாக அமைக்கப்பட்ட முற்றத்தில் பொங்கல் நடந்தது. இது வழமையான பொங்கல் அல்ல. தமிழர்களின் பாரம்பரியத்தையும் அடையாளத்தையும் புதுப்பிக்க வேண்டும் என்ற பிரகடனத்தோடு இறைச்சி வகைகளை பாணையிலிட்டு பொங்கல் நடந்தது. தமிழர்களின் இசை என பறையும் உடுக்கும் முழங்கின. புலிகளின் தளபதிகளில் சிலரும் பொறுப்பாளர்களில் சிலரும் இந்தப் பொங்கல்

நிகழ்ச்சியில் கலந்து கொண்டார்கள். பொங்கலை அடுத்து அதைப் பற்றிய ஒரு விளக்க அரங்கும் சில கலை நிகழ்ச்சிகளும் நடந்தன. இந்த மாதிரிப்

கருணாகரன்

பொங்கல் செய்வதை அனுமதிக்கலாமா? இது சரியானதா? என்ற வாதப் பிரதிவாதங்கள் கிளம்பத்தொடங்கின. பொங்கல்பானையில் இப்படி இறைச்சியைப் போட்டுக்கொள்ளலாமா? இதை ஏற்றுக்கொள்ள முடியாது என்ற அபிப்பிராயங்கள் அன்றே இன்னொரு பக்கத்தில் எழுந்தன. எங்கும் குழப்பம்.

இது நடந்தது பகலில். இரவு, இந்தப் பொங்கலைப்பற்றி பிரபாகரன் விசாரணைக்கு உத்தர விட்டார். அந்தப் பொங்கல் விழாவில் கலந்து கொண்டவர்கள் தங்களின் தலைகளைக் காப்பாற்றிக் கொள்வதற்காக கடுமையாகப் போராட வேண்டியிருந்தது. ஆனாலும் விசார

கள் கிளிநொச்சியிலிருந்து இடம்பெயர்ந்து தருமபுரத்திலிருந்தோம். அகதிகளால் நிறைந்திருந்தது தருமபுரம். 2009 ஜனவரி 13. மறுநாள் பொங்கல். அந்த நினைவே யாருக்கும் இல்லை. பெரும்பாலானவர்கள் வெள்ளத்தில் மிதந்து கொண்டிருந்தனர்.

வேறு கதயின்றி வயல் நிலப்பகுதிகளில் குடிசைகளை அமைத்திருந்தவர்களை மாரி மழையின் வெள்ளம் பாடாய்ப்படுத்திக் கொண்டிருந்தது. அந்த நிலையில்தான் அன்று மதியம் தருமபுரத்தை நோக்கி வந்தன எறிகணைகள். வந்த நான்கு எறிகணைகளில் மூன்றும் சனங்களின் குடியிருப்பில் விழ எங்களின் குடிசைக்கு அண்மையாக ஆறுபேர் சிதறி மாண்டனர். 2009 பொங்கல் யாருக்குமே அமையவில்லை.

போர் முடிந்த பிறகு, மீள்குடியேற்றத்தின் மூலம் ஊர்திரும்பினாலும் யாரும் பொங்கல் செய்யக்கூடிய நிலையில் இருக்கவில்லை. வீடுகளும் முற்றங்களும் இரவல் போலவே இருந்த நிலை. யுத்தத்தின் வருடங்கள் எளிதில் ஆறிவிடுவதில்லையல்லவா! ஆனாலும் காலம் எந்தக் காயத்தையும் ஆற்றி விடும் பெருமருத்துவ மனை ஆயிற்றே. இனிக்கிற மாதிரி வாழ்க்கை இல்லாது விட்டாலும் இனிப்பைத் தேடும் மனம் பொங்கல்பானையை முற்றத்தில் வைக்கத் தூண்டுகிறது. அது தானே இயல்பும் யதார்த்தமும். கடந்த ஆண்டும் இந்த ஆண்டும் பொங்கல் கொண்டாட்டங்கள் அதிகரித்துக் கொண்டே வருகின்றன.

சந்தைகளும் தெருக்களும் வீடுகளும் களைகட்டுகின்றன. பட்டாசுகளை வெடிக்க வைக்கும் பிள்ளைகளின் முகத்தில் தெரிவது, தன்னுடைய இனிப்பான காலமே என்று தெரிகிறது பாரதிக்கு.

இதுவரையும் பொங்காமல் விட்டது கணவருக்காக. இனிப் பொங்குவது பிள்ளைகளுக்காக. இது பிள்ளைகளின் உலகம். நாளை ய நாட்கள் அவர்களுடையவை, அவர்களுக்கானவையல்லவா!

தைப்பொங்கல் சி

ஸ்ரீ காளி ஜஸ்கிரீம்
பந்தல் சேவை



கட்டுவன் றோட்
மல்லாகம்

உரிமையாளர்
சூரராசா ரகுநாதன்
TP: 077 087 0516

CI 3284

Sakthivel Hardware



K.K.S Road,
Kondavil West,
Kondavil.

CI 3281

ZAM ZAM HOTEL



36 K.K.S Road,
Chunnakam

TP: 077 784 9860

CI 3282

துர்க்கா பொத்தகச் சோலை

(புகழ்பெற்ற புத்தக வியாபாரிகளும்
புதினப் பத்திரிகைகளின் பிரதம முகவர்களும்)

பஸ் நிலையம்
முன்னதாக
சுன்னாகம்

TP: 021 224 0009



CI 3275

Sivas Furniture



Chunnakam
Te:077 634 1119

CI 3277

பொங்கல் நல்வாழ்த்துக்கள்



தை பிறந்தால் வழி பிறக்கும்
தடைகள் தகரும்
கலைகள் நிமிரும்
நிலைகள் உயரும்
கனவுகள் நியமாகும்
அவலங்கள் அகலும்-என்ற
நம்பிக்கையில்
தினமுரசு வாசகர்கள்
அனைவருக்கும் எமது இதயம்
கனிந்த தமிழர் திருநாளாம்
தைப்பொங்கல் தின வாழ்த்துக்களை
தெரிவிப்பதில் மகிழ்ச்சியடைகிறோம்



S.k.M. நகைப் பூங்கா



கே.கே.எஸ். வீதி,
சுன்னாகம்.

உரிமையாளர்
சி.கமலராணி



CI 3270

**ஸபிசன்
கோல்டன் கிறேபஸ்
தங்க நகை வியாபாரம்**

ஸரேசன் வீதி
சுன்னாகம்

CI 3272



லோகா சைவ உணவகம்



கே. கே. எஸ் வீதி
சுன்னாகம்

T.P: 0778928619

CI 3279

**New Karthika
Jewellers**



48 Dr Subramaniam Road,
Chunnakam.
Te:077 846 0323



CI 3278

**SUN MOTORCYCLE
& Auto Work Shop**

Station Road,
Chunnakam



CI 3283

சுபா நகையகம்



Dr சுப்பிரமணியம் வீதி
சுன்னாகம்

Te:077 534 9014

CI 3280

தங்கப்பவுண் நகை வியாபாரம்



நிறப்பு மலர் - 2014

Modern health City

- ❖ பொது வைத்திய நபணர்
Dr கேதில்வரன் புதன் மாலை 6.00
- ❖ தோல் வைத்திய நபணர்
Dr.Mrs.S. சீவிரகாசம் சனி மாலை 4.30
- ❖ சத்திர சிகிச்சை நபணர்
Dr. சீவகுமார் சனி மாலை 3.00
- ❖ மகப்பேற்று வைத்திய நபணர்
Dr. சந்திரன் வியாழன் மாலை 6.00
Dr .G.பவானி சனி மாலை 3.00
- ❖ கண் வைத்தியர்
Dr யோகராஜா செவ், வியா மாலை 4.30
- ❖ குழந்தை வைத்தியர்
Dr.ஜேகப்சன்



21 K.K.S Road Chunnakam
Te:077 287 0846
021 224 0019

C/ 3271

ROSHAN RESTAURANT & SHAN RAJ COMPLEX

138.K.K.S ROAD
CHUNNAKAM

N.SHANMUGAVEL
TEL : 0712482875



R/ 331

Narayana Hardwares Trader

நாராயணா கட்டிடப் பொருட்கள் வர்த்தகர்

எமது வாடிக்கையாளர்கள்

அனைவருக்கும் எமது

தைப் வொங்கல் நல்

வாழ்த்துக்கள்

92C ஸ்ரான்லி வீதி

யாழ்ப்பாணம்

T.P-021-5675390



Orient Hotel

விசேட ஓடர்கள்

ஏற்றுக்கொள்ளப்படும்

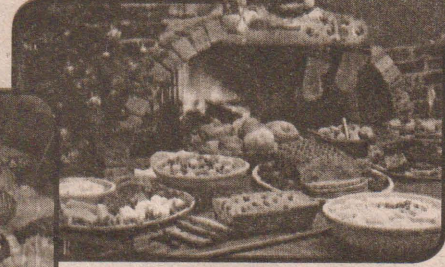

K.K.S Road Chunnakam
Te:077 440 3435
077 435 3751

C/ 3273

தெல்லிப்பளை பனை தென்னை வள அபிவிருத்திக் கூட்டுறவுச் சங்கம்

1. பதநீர் உற்பத்தி
2. வெல்ல உற்பத்தி
3. கிராமிய வங்கிச் சேவை
4. அங்கத்தவர் பணியாளர் மரணக்கொடை
5. மகளிர் சுயதொழில் பயிற்சி
6. அங்கத்தவர் பணியாளர் பிள்ளைகளின் கல்விக்கான உதவிப்பு
7. முன்பள்ளி மாணவர்களுக்கான கல்வி உதவித் தொகை
8. முன்பள்ளி ஆசிரியருக்கான மாதாந்த உதவு தொகை
9. பொது நிறுவன நிகழ்வுகளுக்கு அன்பளிப்பு வழங்குதல்
10. பணியாளர் அங்கத்தவர்களுக்கான வருடாந்த கௌரவிப்பு

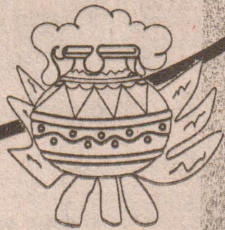

தெல்லிப்பளை பனை தென்னை வள
அபிவிருத்திக் கூட்டுறவுச் சங்கம்
தெல்லிப்பளை

C/ 3269

சுன்னாகம் பனை தென்னை வள அபிவிருத்திக் கூட்டுறவுச் சங்கம்

1. பதநீர் உற்பத்தி
2. வெல்ல உற்பத்தி
3. கிராமிய வங்கிச் சேவை
4. அங்கத்தவர் பணியாளர் மரணக்கொடை
5. மகளிர் சுயதொழில் பயிற்சி
6. அங்கத்தவர் பணியாளர் பிள்ளைகளின் கல்விக்கான உதவிப்பு
7. முன்பள்ளி மாணவர்களுக்கான கல்வி உதவித் தொகை
8. முன்பள்ளி ஆசிரியருக்கான மாதாந்த உதவு தொகை
9. பொது நிறுவன நிகழ்வுகளுக்கு அன்பளிப்பு வழங்குதல்
10. பணியாளர் அங்கத்தவர்களுக்கான வருடாந்த கௌரவிப்பு

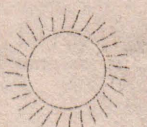

சுன்னாகம் பனை தென்னை வள
அபிவிருத்திக் கூட்டுறவுச் சங்கம்
மின்சாரநிலைய வீதி சுன்னாகம்

C/ 3276

தைப்பொங்கல் சிறப்பு மலர் - 2014

Tele Tec Mobile

அனைத்து வாடிக்கையாளர்களுக்கும் வொங்கல் நல்வாழ்த்துக்கள்

phone Accessories MobilePhone
Repairing, Unlock, Flashing
& Software Updating

No.124, Grand Bazer

Road, Jaffna

Contact-0777593532

Email-Shazmi2008@gmail.com

வாடிக்கையாளர் அனைவருக்கும் எமது தைப்பொங்கல் வாழ்த்துக்கள்



Kayalini
JEWELLERS
கயாலினி
ஜுவலர்ஸ்

Tel 0770584367 (C/3287) Bus stand, Point pedro.

அனைத்து வாடிக்கையாளர்களுக்கும் பெரங்கல் நல்வாழ்த்துக்கள்



தை மகனின் வருகையிலே
இல்லமெல்லாம் செழிக்கட்டும்
இன்பம் பொங்கிவிடும் வேளையில்
துன்பங்கள் விலகட்டும்
ஏற்றம் பெற ஏந்தலானும்
உழவர் திருநாளில் வாழ்த்துகின்றேன்.

சி. சிறிதரன்
புகையிரத வீதி,
மல்லாகம்.
(C/3288) 0773583943



விங்கம் கிரீம் ஹவுஸ்

உங்கள் மனம் போல
சுவை உலகில் கால் பதித்து
ரசித்துச் சுவைத்திட
லிங்கம் கிரீம் ஹவுஸ்

119, கஸ்தூரியார் வீதி,
யாழ்ப்பாணம்.
(C/3290)

பூபாலசிங்கம் புத்தகசாலை

அனைத்து வாடிக்கையாளர்களுக்கும் வொங்கல் நல்வாழ்த்துக்கள்

அனைத்து துறைசார் நூல்கள்
மற்றும் பாடசாலை உபகரணங்கள்
என்பவற்றை ஒரே கூரையின் கீழ்
பெற்றிட நாடுங்கள்

04, ஆஸ்பத்திரி வீதி

(C/3289) யாழ்ப்பாணம்

021 222 6693

தினமுரசு வாசகர்கள் அனைவருக்கும்
எமது தைத் திருநாள் வாழ்த்துக்கள்



நியூ கார்த்திகா
நுகை மாடம்

ஆசல் 22 கரட் நுகைகளை உத்தரவாதத்துடன்

செய்கு பெற்றுக்கொள்ள நாடவேண்டிய இடம்

இல: 48, Dr. சுப்பிரமணியம், வீதி,
சன்னாகம்.

(C/3218)

தைப்பொங்கல் வாழ்த்துக்கள்



லம்போதரன் பெயின்ட் வகைகள்,
வீட்டுக்குத்தேவையான
அலுமினியப் பிற்றிங், கண்ணாடி பிற்றிங், கிளாஸ் வகைகள்
பிளைவூட் வேலைகள் என்பன பெற்றுக்கொள்ள

லம்போதரன்
K.K.S வீதி, சன்னாகம்
0772247601 (C/3292)

அனைவருக்கும் எமது தைப்பொங்கல் வாழ்த்துக்கள்

ஜெயகிருஷ்ணா

ஹாட் வெயர்ஸ் மற்றும், கட்டல்பொருட்களிகளை
குறைந்த விலையில் நிறைந்த தரத்தில் பெற்றுக்
கொள்ளலாம்.



ஜெயகிருஷ்ணா
20, K.K.S வீதி, சன்னாகம்
(C/3293)

அனைவருக்கும் எமது தைப் பொங்கல் வாழ்த்துக்கள்

அண்ணா கோப்பி

அண்ணா உற்பத்திப்
பொருட்கள் யாவும்
பெற்றுக்கொள்ள நீங்கள்
நாட வேண்டிய இடம்



அண்ணா கோப்பி
இணுவில்
(C/3294)

காணாமற் போனவர்களுக்கு கிளிநொச்சியில் விசாரணை

(கிளிநொச்சி)
காணாமற் போனவர்களின் முறைப்பாடுகளை விசாரணை செய்யும் ஜனாதிபதி ஆணைக்குழுவின் வாய்மூல விசாரணை அமர்வுகள் அடுத்த வாரம் கிளிநொச்சி மாவட்டத்தில் ஆரம்பிக்கப்படவுள்ளதாக கிளிநொச்சி மாவட்ட செயலக தகவல்கள் தெரிவிக்கின்றன.

தொடர்ந்து நான்கு நாட்கள் கிளிநொச்சியில் விசாரணைகள் மேற்கொள்ளப்படவுள்ளது இதன்போது கிளிநொச்சி கரைச்சி பிரதேச செயலக பிரிவுக்குட்பட்ட பல கிராமங்களில் காணாமற் போனவர்கள் தொடர்பான முறைப்பாடுகள் பதிவு செய்யப்படவுள்ளன.

எதிர்வரும் 18 ஆம் திகதி ஸ்கந்தபுரம் இலக்கம் 01 பாடசாலையிலும், 19 ஆம் திகதி ஐயனார்புரம் மகாவித்தியாலயத்திலும், 20 மற்றும் 21 ஆம் திகதிகளில் கிளிநொச்சி மாவட்ட செயலகத் திலும் விசாரணைகள் நடைபெறவுள்ளதாகவும் இதன்போது மேற்படி பாடசாலைகள்

மற்றும் மாவட்ட செயலகங்களை அண்டிய பிரதேசங்களைச் சேர்ந்த காணாமற் போனவர்களின் உறவினர்கள் தங்களின் முறைப்பாடுகளை பதிவு செய்து கொள்ள முடியும் என மாவட்ட செயலகத்தால் அறிவிக்கப்பட்டுள்ளது. கடந்த வருடத்தில் 3 தடவைகள் மக்களுக்கு அறிவித்தல் விடுக்கப்பட்டு, டிசம்பர் மாதம் 31ஆம் திகதி வரை ஆணைக் குழுவிற்கு குறிப்பிடத்தக்க எண்ணிக்கையிலான முறைப்பாடுகளும் கிடைத்துள்ளன. 1990 ஆம் ஆண்டு முதல் 2009 ஆம் ஆண்டு வரையில் வடக்கு, கிழக்கில் காணாமற் போனவர்கள் தொடர்பில் விசாரணைகளை ஆரம்பிப்பதற்காக ஜனாதிபதி ஆணைக்குழு ஒன்று நியமிக்கப்பட்டமை இங்கு குறிப்பிடத்தக்கது. (29)

70 வயதுக்கு மேற்பட்டோருக்கு கொடுப்பனவு வழங்க நடவடிக்கை

(சுழிபுரம்)
வலிகாமம் மேற்கு பிரதேசசெயலர் பிரிவில் வசிக்கும் 70 வயதுக்கு மேற்பட்டவர்களுக்கு ஆயிரம் ரூபா கொடுப்பனவு வழங்குவதற்கு நடவடிக்கை எடுக்கப்பட்டுள்ளது.

இதற்கான அனைத்து நடவடிக்கைகளையும் சமூகசேவை உத்தியோகத்தர் மேற்கொண்டு வருகிறார்.

கிராம அலுவலர்கள் ஊடாக 70 வயதுக்கு மேற்பட்டவர்கள் தொடர்பான விபரங்கள் இப்போது சேகரிக்கப்பட்டு வருகின்றன. இதற்கான நிதி ஒதுக்கீடுகள் கிடைத்ததும் இவர்களுக்கான கொடுப்பனவு வழங்கப்படவுள்ளது.

அடக்கடி பழுதடையும் ஏ.ரி.எம் இயந்திரம்

(பருத்தித்துறை)
பருத்தித்துறை இலங்கை வங்கிக்கிளையின் தன்னியக்க பரிவர்த்தனை சேவை (ATM) வழங்கும் இயந்திரம் அடிக்கடி பழுதடைவதால் அவசர தேவையின் நிமிர்ந்தம் பணத்தைப் பெற்றுக் கொள்வதில் பல்வேறு சிரமங்களை தாம் எதிர்கொள்வதாக வங்கியின் வாடிக்கையாளர்கள் தெரிவித்துள்ளனர்.

நீண்டகாலமாக சேவை வழங்கி வரும் இயந்திரம் பழுதடைந்து சில வருடங்களாகியும் உரிய முறையில் திருத்தப்படாமல் இருப்பதாலேயே இவ் இயந்திரம் தற்போது அடிக்கடி செயலிழந்து போவதாக தெரிவிக்கப்படுகிறது.

இவ்வாறு அடிக்கடி இவ் இயந்திரம் பழுதடைவதால் விடுமுறை நாட்கள் குறிப்பாக சனி, ஞாயிறு ஆகிய தினங்களில் பணத்தைப் பெற்றுக் கொள்ள முடியாத நிலை காணப்படுவதாகவும் அவர்கள் சுட்டிக்காட்டுகின்றனர்.

தன்னியக்க பரிவர்த்தனை சேவை அத்தியா

வசியமான தேவையாகவுள்ள நிலையில் பழுதடையும் இயந்திரத்தை மாற்றி புதிய இயந்திரத்தைப் பொருத்தி மக்களுக்கு சீரான சேவையை வழங்க இலங்கை வங்கியின் பருத்தித்துறை கிளை உரிய நடவடிக்கை எடுக்க வேண்டும் என அவர்கள் கோரிக்கை விடுக்கின்றனர். (109)

பரிசளிப்பு விழா

(யாழ்ப்பாணம்)
நல்லூர் கிளை நூலகத்தால் நடாத்தப்பட்ட தேசிய வாசிப்பு மாத போட்டிகளில் வெற்றி பெற்றோருக்கான பரிசளிப்பு விழாவும் இறுதி நாள் நிகழ்வும் எதிர்வரும் 18ஆம் திகதி மு.ப. 10 மணிக்கு பொதுசன நூலக கேட்போர் கூடத்தில் இடம்பெறவுள்ளது.

போட்டிகளில் வெற்றி பெற்றவர்களின் விபரத்தை நல்லூர் நூலகத்தில் பார்வையிடலாம் என நூலகர் அறிவித்துள்ளார்.



புத்தாண்டு ராசி பலன் 2014

கன்னி
[உத்தரம் 3,4, அத்தம், சித்திரை, 1,2]

ஏழரைச்சனி கடைக்கூறு நடக்கும் வேளையில் 13.06.2014 வரை 10இல் வியாழனும் அமர்ந்து செய்தொழிலில் பலவிதமான பிரச்சினைகளைத்தக்க வைப்பார். செய்யுந் தொழிலை உயிரினும் மேலாகக் கவனிக்கவும்.

போட்டி பொறாமைகள் எதிரித்தன்மை என்பனவற்றை எதிர்பாருங்கள். பயணங்கள் வெற்றி அளிக்காமல் போகலாம். குடும்பத்தில் மனத்தாங்கல் ஏற்பட்டு சிலர் பிரிந்து செல்லவும் முயற்சிப்பார்கள். வங்கித் தொட்புகள் காசோலைகள் திரும்புவதினால் கேள்விக் குறியாகி விடலாம்.

தெய்வ செயலாக 13.06.2014 தொடக்கம் ஒருவருடத்திற்கு குரு 11ஆம் நிலைக்குப் பெயர்வதினால் 7 1/2 சனியின் கல்டங்களும் 10 இல் வியாழனின் துன்பநிகழ்வுகளும் படிப்படியாக அற்றுப்போய் விடும். புதிய முயற்சிகளில் கால்பதியங்கள். நம்பிக்கை இழந்திருந்த வெளியூர் பயணம் வெற்றியைத் தக்கவைக்கவும். பட்டகடன் தீர்ந்து நிம்மதி பிறக்கும். குடும்பத்தில் மகிழ்ச்சிகரமான கலிநிலை ஏற்படும். மங்கள நிகழ்வுகளைக் கட்டும். வெளியூர் உறவினர்கள் வருகை தருவர் குருவினால் யோகபலன்கள் ஏற்பட்டு அதிர்ஷ்டம் பிறக்கும்.

கன்னிராசியில் சனிஸ்வரன் 16.05.2014 வரை தைரியச்சனியாக 2இல் நின்று ஏழரைச்சனி கடைக்கூறாகி நன்மைப்பலாபலன்களையே அனுபவிக்கச் செய்துவிடுவார். புதிய முயற்சிகளில் இலாபமும் முன்னேற்றமும் ஏற்படும். இழுபட்ட பயணம் வெற்றிதரும். விவாகத்தில் காணப்பட்ட கணக்கங்கள் வெளிநாடுகளில் கல்வி பயில் வீசா அனுமதிக்கீட்டும். பிதாவின் நோய்குணமடையும். தம்பதியர் மத்தியில் நிலவிய பிணக்கு மறையும். புதிய ஜீவன் உற்பத்தியாகும். 7 1/2 சனி 16.12.2014இல் முற்றாக நீங்கும். இராகு கேது என்பன 21.06.2014 வரை முறையே 2ஆம், 8ஆம் வீட்டில் நிற்பதினால் விவாக முயற்சி சீதனம், நிறம், உடல்வாகு என்பன காரணமாக இழுபடலாம். புதிய முயற்சிகளுக்கு சொத்துக்களை விற்றுப்பணம் பெறும் கைங்கரியம் ஏற்படலாம். விபத்துக்களில் எச்சரிக்கையாக இருக்கவும். விஷஜெந்துக்களின் தாக்குதலில் எச்சரிக்கை நன்று. 21.06.2014 தொடக்கம் 1 1/2 ஆண்டுக்கு ராகுகேது என்பன 1ஆம், 7ஆம் கோசரத்தில் நிற்பதினால் புத்திரப்பற்றிய கவலை தக்க வைக்கும். குடும்பவிவகாரத்தில் மூன்றாம் நபர்கள் தலையிட்டு கனாமி ஏற்படுத்த முயலலாம். விவசாய நடவடிக்கைகள் எதிர்பார்த்த இலாபத்தைத்தராது விடலாம். சுரண்டிப்பாருங்கள் அதிர்ஷ்டம் ரொலாம்.

ஜோதிடர் வித்யாரத்தா,
வி.ஏ.சிவராசா (கொடும்)

கோயிற்கடவை சோனப்புவிதியை புனரமைக்குமாறு கோரிக்கை



கரவெட்டி கோயிற் கடவை சந்தையடியில் இருந்து அத்துள்ள அம்மன் கோயில் சோனப்பு வரையான வீதி மிக மோசமாகச் சேதமடைந்துள்ளதால் இதனூடாக போக்குவரத்தை மேற்கொள்ளும் மக்கள் பல்வேறு சிரமங்களை எதிர்நோக்குவதாக தெரிவிக்கின்றனர்.

கடந்த 30 வருட காலமாக திருத்தப்படாத இவ்வீதி குண்டும் குழியுமாக சேதமடைந்து காணப்படுவதால் இவ்வீதியூடாக செல்லும் பாடசாலை மாணவர்கள், விவசாயிகள், வர்த்தகர்கள், தனியார் கல்வி நிலையங்களுக்குச் செல்லும் மாணவர்கள், அலுவலர்கள் எனப் பலர் நாளாந்தம் நெருக்கடியை எதிர்நோக்குவதாக தெரிவிக்கின்றனர். இப்பிரதேச மக்களுக்குரிய முக்கிய வீதியாக காணப்படும் இவ்வீதியை மக்கள் பாவனைக்கு ஏற்ற வகையில் புனரமைத்து தர கரவெட்டி பிரதேச சபையும் வீதி அபிவிருத்தி அதிகார சபையும் நடவடிக்கை எடுக்க வேண்டும் என இப்பிரதேச மக்கள் கோரிக்கை விடுக்கின்றனர். (18)

முரசின் இன்றைய பணி

[14.01.2014 செவ்வாய்க்கிழமை]



விகய வருஷம் மார்ச்சு மாதம் 01 ஆம் திகதி.
மிருகசீரிடம் நட்சத்திரம் மு.ப.08.48 வரை.
பின் திருவாதிரை. சிங்கம்/திரையோதசி.
இராகுநாள் 03.34 - 05.04 வரை. சுபநேரம் 11.04 - 12.34 வரை.

கோடா விநாயா ரதனா வி.ஏ.சிவராசா அவர்களால் கணிக்கப்பட்ட மு.

மேடம்	இடப்பிரிவு, வெளியூர் பயணம் காரணமாக குடும்பத்தை விட்டு பிரியவேண்டிய நிலை ஏற்படல், சகோதரர் மத்தியில் பிதாவின் சொத்துப் பங்கிடுதல் நிமித்தம் ஒற்றுமை ஏற்படல்.
ரிஷயம்	லொக்கரில் நகையைப் பாதுகாப்பாக வைக்கக் கொடுத்தமையால் மனப்பாரம் அற்றுவிடல், இழுபட்டுக் கொண்டிருந்த திருமணம் நிறைவேறும் நிலைக்கு வந்ததையிட்டு மகிழ்வடைதல்.
மிதுனம்	பெற்றோரின் புத்திமதியை உதாசீனம் செய்த பிள்ளைக்கு பல்வியமாக பிரச்சினையை எடுத்துரைத்து வழிக்கு கொண்டு வருதல், கணக்கில் வைப்பிலிடக் கொண்டு சென்ற பணத்தில் மேலதிகமாக இருப்பதைக் கணக்காளர் சுட்டிக் காட்டல்.
கடகம்	நோயின் உபாதை தீவிரமாக இருப்பதினால் சத்திர சிகிச்சைசெய்ய உடன்படுதல், சக ஊழியர்கள் வேற்றுமைகளை மறந்து ஒத்துழைப்பை நல்கியதால் பணிச்சுமை அற்றுப்போதல்.
சிம்மம்	சின்னத்திரையில் வரும் சோக நிகழ்வுகளை பார்ப்பதினால் மனோநிலை பாதிக்கப்படல், மீண்டும் சொந்த நிலத்தில் காலடி எடுத்து வைத்ததை எண்ணி ஆனந்தக் கண்ணீர் வழித்தல்.
கன்னி	சுற்று நிரூபத்திற்கு மாறாக வந்த இடமாற்றம் அநீதியானது என்றுரைக்க அதிகாரிகளைச் சந்திக்கச் செல்லல், ஏழரைச்சனி தொல்லை கொடுக்கலாம் என்ற அச்சத்தில் பயணத்தைக் கைவிடல்.
துலாம்	உணவுண்ணு பணம் இல்லையென்று மனைக்கு உதவி கேட்டு வந்தவரில் போதை மணம் வீசியதால் விரட்டி விடல், நோயினால் பீடிக்கப்பட்டிருந்த பிதாவின் தேகநலம் மேம்படுவதால் ஆனந்தமடைதல்.
விருச்சிகம்	பட்டப்பழப்பை மேற்கொள்ளவந்த அழைப்பை விடுத்து தொழிலில் அமர முயற்சித்தல், நாயைக் குளிப்பாட்ட முயல்கையில் கடியுண்டதால் கவலை கொள்ளல்.
தனுசு	உள்ஒன்று வைத்து புறம் ஒன்றைப்பேசும் நண்பரின் உறவினை துண்டித்து விடல், வாகன ஒட்டுனருடன் கதை கொடுத்ததால் கவனக்கலைப்பான் ஏற்பட்டு விபத்து மயிரிழையில் தப்பதல்.
மகரம்	பலதடவைகள் தோல்வியடைந்த வெளியூர் பயணமுயற்சி வெற்றி கிட்டியதால் ஆனந்தமடைதல், சகலவசதிகள் அமையப்பெற்றபோதிலும் விவாகத்திற்கு ஏற்றவரன் கிடைக்காமையால் கவலை சூழல்.
கும்பம்	நீண்ட நாட்களாக இழுபட்டுக்கொண்டிருந்த நிலுவை பகீரதப்பிரயத்தனத்தால் சோர்ந்தமைகண்டு பதகளிப்பு நீங்குதல், பரிட்சை முடிவு சாதகமாக வந்ததால் பயணத்தைக்கைவிட்டு உயர்கல்விக்க ஆர்வம் மேலிடல்.
மீனம்	வாய்ச்சொல்லை சாட்சியாக வைத்து கடன் கொடுத்து வசூலிக்க முடியாது திண்டாடுதல், புத்திர பாக்கியம் கிடைக்காது என்ற ஆதங்கத்தில் பிறர் பிள்ளையைத் தத்தெடுக்க முயலல்.



சிறுவர் குரகி

வானத்தைப் பார்த்துக்கொண்டு ஆளுக்கொரு கதை சொன்ன காலமெல்லாம் போய்விட்டது. இந்திய வம்சாவளி அமெரிக்கர் சனிதா வில்லியம்ஸ் விண்வெளியில் 322 நாட்கள் தங்கியிருந்து விட்டு கடந்த நவம்பர் 19 ஆம் நாள் பூமிக்கு வந்துவிட்டார். இனி வரும் காலத்தில் நீங்களும் கூட விண்ணுக்கு சுற்றுலா போகலாம் என்கிறது ஒரு ரஷ்ய நிறுவனம். உங்கள் விடுமுறையை விண்வெளியில் கழிக்கலாம். ரஷ்யாவைச் சேர்ந்த நிறுவனம் 4 கேபின் கொண்ட 7 பேர் தங்கக் கூடிய விண்வெளித் தங்கும்விடுதி ஒன்றைக் கட்ட முடிவு செய்துள்ளது. பூமி சுற்றுவட்டப்பாதையின் வானவெளியில் 217 மைல் தொலைவில் இந்த விண்வெளித் தங்கும் விடுதி

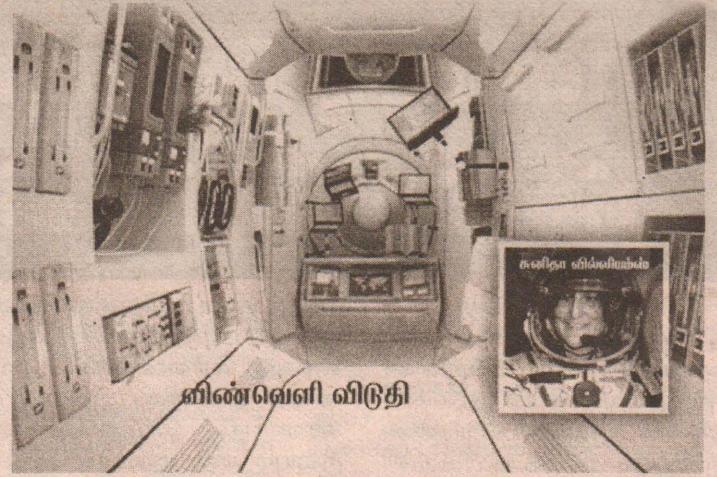

விண்வெளி விடுதி

அமைக்கப்படுகிறது. இதில் பெரிய ஜன்னல்கள் அமைக்கப்படும். அதன் வழியே பூமியை இரசிக்கலாம். இன்னும் மூன்று ஆண்டுகளில் இந்த விண்வெளித் தங்கும் விடுதி தயாராகிவிடுமாம். 2016ஆம் ஆண்டு முதல் இதில் தங்க முடியும் என்கிறது அந்நிறுவனம். இந்த விண்வெளிச் சுற்றுலாவின் பயண நேரம் இரண்டு நாட்கள். சோயுஸ் ரொக்கெட் என்ற விண்கலம் மூலமாகச் செல்லவேண்டும். 5 நாள் பயணத்திற்கு தங்கும் செலவு மட்டும் ஒரு இலட்சம் பவுண்ட் மற்றும் பயணக் கட்டணம் 5 இலட்சம் பவுண்ட் வரை

இன்றைய கார்

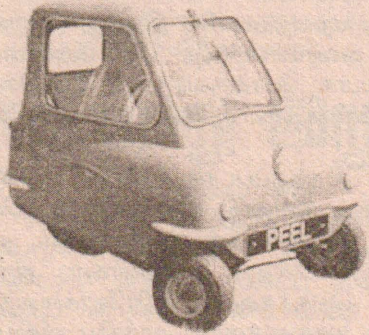

போக்குவரத்து இடையூறைக் குறைக்க சிறிய அளவிலான கார்கள் தயாரிக்கப்பட்டு வருகின்றன. அவற்றில் ஒன்று இந்த 50 என்ற கார். 53 அங்குல நீளம், 39 அங்குல அகலம், 47 அங்குல உயரம் என்ற அளவில் 3 சக்கரங்களுடன் பெற்றோலில் இயங்கும் வகையில் இக்கார் தயாரிக்கப்பட்டுள்ளது. இங்கிலாந்தின் பீல் கார் நிறுவனம் தயாரித்துள்ள இதில் ஒரு கதவும், இயக் கிட எளிதாக ஒரு கியர் மட்டுமே உண்டு.

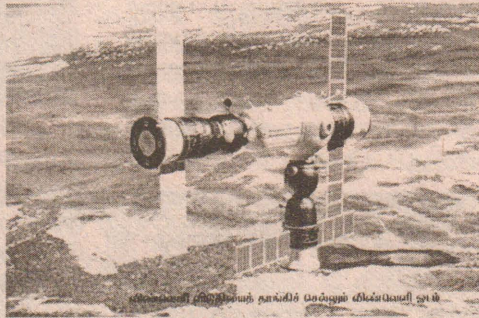

ஆகலாமாம்.

குட்டிக் குரங்கு

குரங்குகளைப் பார்த்திருப்பீர்கள். அவற்றின் குட்டிகளையும் பார்த்திருப்பீர்கள். அதனைக் குட்டிக் குரங்கு என்று அழைப்போம். அது வளர்ந்ததும் பெரிய குரங்காகி விடும். ஆனால், கடைசி வரை குட்டியாகவே இருக்கும் ஒரு வகை குரங்கு மேற்கு பிரேசில் நாட்டின் கேனோபிஸ் காடுகள், தென் கிழக்கு கொலம்பியா, கிழக்கு ஈக்வடார், கிழக்கு பெரு மற்றும் வடக்கு பொலிவியா போன்ற நாடுகளில் உள்ளது.



உலகில் உள்ள குரங்கு வகைகளில் லேயே மிகவும் சிறிய வகைக் குரங்கு இதுதான். 14 முதல் 16 செ.மீ. அளவு வரை தான் வளரும். (வாலுடன் சேர்த்தால் 15 முதல் 20 செ.மீ.). அதற்குமேல் வளராது. ஆண்குரங்கின் எடை 140 கிராம். பெண் குரங்கின் எடை 120 கிராம். பாக்கெட் குரங்கு, விரல் குரங்கு என்று இதனைச் செல்லமாக அழைக்கிறார்கள். இவற்றின் ஆயுள் 11 முதல் 12 ஆண்டுகள்.

நுட்பவியல் கார்

சுற்றுச் சூழல் குறித்து உலகம் கவலைப்படத் தொடங்கியுள்ளது. அதனை யொட்டி மாசு இல்லாத வாகனங்களைத் தயாரிக்க பலரும் முயன்று வருகிறார்கள். எப்படியெல்லாம் உருவாக் கலாம் என்பது குறித்து தொழில்நுட்ப நிபுணர்கள் தங்களது கருத்துகளையும் கூறிவருகின்றனர்.

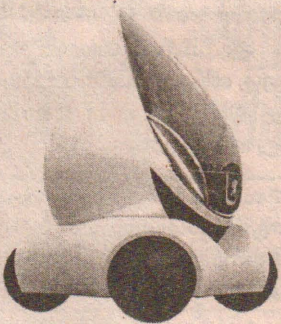

அப்படி ஒரு வடிவமைப்புத் தான் இந்தக் குட்டிக்கார். நீர்த்துளி வடிவில் மூன்று காந்த சக்கரங்களுடன் இதனை உருவாக்கலாம் எனவும், ஒருவர் மட்டுமே பயணம் செய்யும் வகையில் அமைத்தல் நல்லது என்றும் ஆலோசிக்கப்படுகிறது. புகை மாசு இல்லாமலும், அனைத்து தகவல் தொடர்பு வசதிகளுடனும் இந்தக் குட்டிக் கார் உருவாகும் என்கிறார்கள் அந்தத் தொழில்நுட்ப வல்லுநர்கள்.

அச்சம் அறியாச் சிறுவன்



சுறா மீனின் வாலைப் பிடித்தபடி ஆழ் கடலில் விளையாடும் இந்தச் சிறுவனின் பெயர் ஈனால். இந்தோனேசியா நாட்டின் சுலோவெசி பகுதி யின் பழங்குடிச் சமூகத்தை சேர்ந்தவன். எதேச்சையான நிகழ்வு ஒளிப்படப் போட்டியில் இந்த ஒளிப்படம் நசனல் ஜியாக் ரபிக்கின் பரிசினைப் பெற்றுள்ளது. இந்தக் காட்சியைப் படம் பிடித்தவர் ஜேம்ஸ் மோர் கான்.

அமைதிக்கான நோபல் பரிசு பெறும் ஐரோப்பிய ஒன்றியம்



நாடுகளில் பெரும்பாலானவை ஐய் ரோப்பிய நாடுகள்தான்.

(நோபல் வென்ற அறிஞர்கள்)

உலகின் மிகப் பெரிய பரிசு நோபல் பரிசு. ஒவ் வோர் ஆண்டும் பல்துறை அறிஞர்க ளுக்கு வழங்கப்படுகின்றன அல்லவா! இந்த ஆண்டுக்கான நோபல் பரிசுகள் அறிவிக்கப்பட்டுவிட்டன.

மருத்துவத் துறையில் தற்போது முன்னணி ஆராய்ச்சியாக இருப்பது ஸ்டெம் செல் ஆராய்ச்சியாகும். இத் துறையில் ஆற்றும் அளப்பரிய பணிக் காக இங்கிலாந்தின் ஜான் குர்டன் (வயது 79), ஐப்பானின் சின்யாய் மனகா (வயது 50) ஆகிய இருவரும் மருத்துவத்திற்கான நோபல் பரிசினைப் பெற்றுள்ளனர்.

குவாண்டம் துகள்களை சிதைக்காமல் தனிப்பட்டதுகளை அளவிடமுடியும் என்ற கண்டு பிடிப்பைச் செய்த அமெரிக்க அறிவியலாளர்கள் செர்ஜ் ஹரோச் (வயது 68) மற்றும் டேவிட் ஜெவின் லாண்ட் (வயது 68) ஆகியோருக்கு இயற்பியலுக்கான நோபல் பரிசு அறிவிக்கப்பட்டுள்ளது. வேதியிய லுக்கான நோபல்

பரிசை அமெரிக்க அறிவியலாளர்கள் ரொபேட் ஜெ. லெப்கோவிட்ஸ் (வயது 69) மற்றும் பிரியன் கெ. கோபிஸ்கா ஆகியோர் பெறுகின்றனர். வெளிப்புறத் தூண்டல்களை நமது உடலின் செல்கள் உணர்ந்து அதற்கேற்றவாறு எதிர் விளையாற்றும் புரதங்களைக் கண்டறிந்த தற்காக இவர் களுக்கு இப்பரிசு கிடைத்துள்ளது.

இலக்கியத்திற்கான நோபல் பரிசு சீன நாட்டினைச் சேர்ந்த மோயான் (வயது 57) என்ற



நாவலாசிரியருக்கு வழங்கப்படுகிறது. ஆசிரியராகப் பணியாற்றும் இவர ஏராளமான சிறுகதைகளையும் எழுதியவர்.

நாட்டுப்புற கதைகளை வரலாறு மற்றும் தற்கால இலக்கியத்துடன் இணைத்து படைப்புகளை வழங்கியதற்காக இப்பரிசை இவர் பெறுகிறார்.

பொருளாதாரத்திற்கான நோபல் பரிசை அமெரிக்காவின் ஆல்வின் இரோத் (வயது 61) மற்றும் லாய்ட் ஷெப்லே (வயது 89) ஆகியோர் பெறுகின்றனர்.

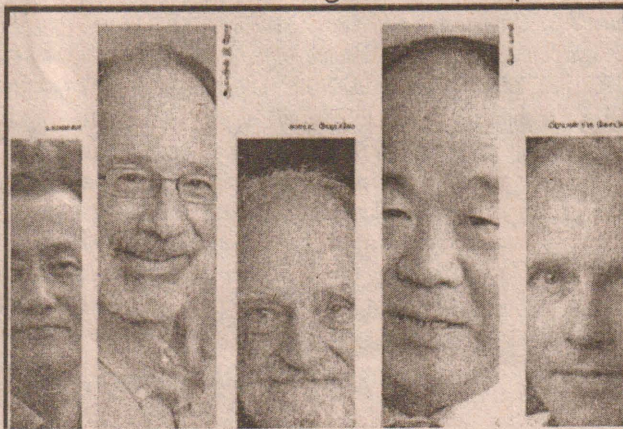

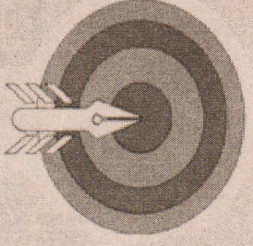

9 -10,11 தரங்களுக்கான முதல் மூன்று
அலகுகளுக்குமான பயிற்சிப் பரீட்சை வினாத்தாள்

கல்வி முரசு

கணிதம்

ஆர். கே. மேனன்

பயிற்சி -01

பின்வரும் எண்களை விஞ்ஞான முறைக்குறிப்பீட்டில் தருக?

- 1) 34.52 2) 5.467 3) 67 4) 945.6×10^3

பயிற்சி -02

பின்வரும் எண்களை சாதாரண வடிவில் தருக?

- 1) 3.457×10^{-1} 2) 5.342×10^0 3) 6.432×10^{-3} 4) 3×10^2

பயிற்சி -03

எண்களை உரிய இடப்பெறுமானத்திற்கேற்ப மட்டந்தட்டுக? (அட்டவணையை விடைத்தாளில் பிரதிசெய்து மட்டம் தட்டுக)

எண்கள்	கிட்டிய 10 இற்கு	கிட்டிய 100 இற்கு	கிட்டிய 1000 இற்கு
4587			
3214			
3007			
5555			
43789			
4000			
3999			

எண்கள்	கிட்டிய முழு எண்ணிற்கு	கிட்டிய 1 ஆம் தசம எண்ணிற்கு	கிட்டிய 2 ஆம் தசம எண்ணிற்கு
5.378			
6.786			
4.007			
5			
3.409			

பயிற்சி -04

பொது உறுப்பு $4n+2$ ஆகவுள்ள எண் கோலத்தில்

- முதல் மூன்று உறுப்புக்களையும் எழுதுக?
- இருபத்தொராம் உறுப்பைக் காண்க?
- எத்தனையாம் உறுப்பு 82 ஆகும்?
- $(n+2)$ ஆம் உறுப்பைக் காண்க?

பயிற்சி -05

ஒருவரின் தொடக்க மாதச்சம்பளம் 22000 ரூபா ஆகும். அது ஆண்டு தோறும் 3000 ரூபா இனால் அதிகரிக்கின்றது

- முதல் மூன்று ஆண்டுகளிலும் மாதச்சம்பளங்களின் பெறுமானங்களைக்காண்க?
- n ஆம் ஆண்டில் மாதச்சம்பளத்தைப்பெறுவதற்கான ஓர் பொது உறுப்பைக் காண்க?
- மேற்குறித்த பொது உறுப்பைப் பயன்படுத்தி அவருடைய சேவைக்காலம் 4 ஆண்டுகளாக இருக்கும் போது மாதச்சம்பளங்களின் பெறுமானங்களைக் காண்க?
- அவர் தொடக்கத்தில் இருந்து எத்தனையாம் ஆண்டில் மாதச்சம்பளம் ரூபா 37000 விளைப்பெறுவார்?

பயிற்சி -06

1) இரண்டு நிமிடத்தின் $\frac{2}{3}$ எத்தனை செக்கன்?

சுருக்குக?

2) $\frac{1}{5} \times \frac{2}{3} + \frac{1}{2}$

3) $(3\frac{1}{3} \div 2\frac{1}{6}) \times \frac{1}{4}$

4) $\frac{1}{6} + \frac{1}{2}$
 $\frac{1}{3}$

பயிற்சி -07

i. இராமன் தனது எதிர்காலத்திற்கான கல்வித் தேவை கருதி முதலாம் மாதம் ரூபா 50, இரண்டாம் மாதம் ரூபா 55, மூன்றாம் மாதம் ரூபா 60 என்றவாறு பணத்தைச் சேமித்தான். அவ் எண் கோலமானது பின்வருமாறு அமையும்.

50, 55, 60.....

- இத் தொடரின் பொதுவித்தியாசம் யாது.
- ஐந்தாம் மாதம் உண்டியலில் இட்டபணம் யாது?
- இத் தொடரின் பொதுஉறுப்பு யாது?
- அவர் ரூ 725 ஐ எத்தனையாம் மாதம் உண்டியலில் இடுவார்.
- பணம் உண்டியலில் இடத் தொடங்கியநாளில் இருந்து ஒருவருடத்தின் பின் அவனது உண்டியலில் உள்ளமொத்த பணம் யாதாக இருக்கும்.

பயிற்சி -01

தரம் - 10

உருக்களின் சுற்றளவுகளைக்காண்க?

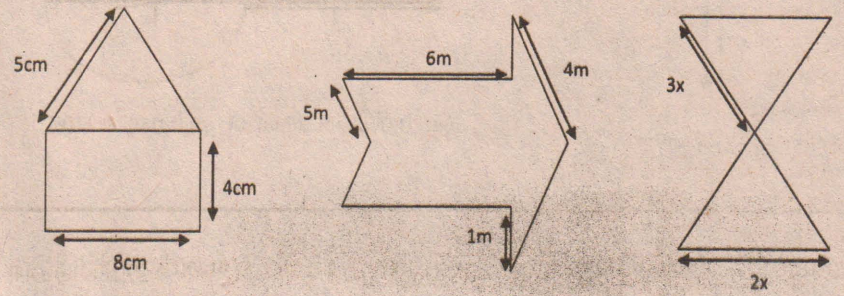

பயிற்சி -02

1) நிழற்றிய உருவின் சுற்றளவு யாது? 2)

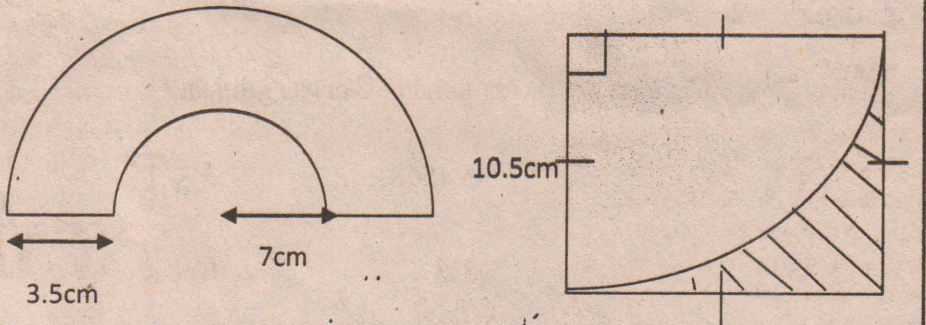

பயிற்சி -3

பின்வரும் நிறைவர்க்க எண்களிற்கான வர்க்கமூலத்தைக்காண்க?

1) $\sqrt{729}$ 2) $\sqrt{2500}$

3) $\sqrt{169}$ 4) $\sqrt{625}$

பயிற்சி - 4

$\sqrt{20}$ இற்கான முதலாம், இரண்டாம், மூன்றாம் அண்ணளவுப் பெறுமானங்களைக்காண்க?

பயிற்சி - 5

சுருக்கி விடையை மிக எளிய வடிவில்தருக?

1) $\frac{3+2}{4+3}$
 $\frac{5}{6}$

2) $(2\frac{1}{4} \div \frac{3}{14}) \times 2\frac{1}{7}$

பயிற்சி - 6

1) குமார் தன்னிடம் இருந்த பணத்தில் $\frac{1}{3}$ பங்கை மகளுக்குமும். எஞ்சியுள்ள பணத்தில் $\frac{1}{5}$ பங்கு வீதம் இரு மகன்மார்க்கும் வழங்கியபின் எஞ்சியுள்ள பணத்தினை மனைவிக்கும் வழங்கினான். மனைவிக்கு வழங்கிய பணம் ரூபா 6000 எனின்.

- அவனிடம் ஆரம்பத்தில் இருந்த பணம் எவ்வளவு?
- மகளுக்கு வழங்கிய பணம் எவ்வளவு?

2)பாத்திரமொன்றில்லுள்ள திரவத்தில் $\frac{1}{40}$ பங்கு ஆவியாகிய பின்னர் எஞ்சியுள்ள திரவத்தில் $12\frac{1}{3}L$ அகற்றப்பட்டது. பின்னர் பாத்திரத்தில் $\frac{2}{3}$ பங்கு உள்ளது. பாத்திரத்தின் கொள்ளவை லீற்றரில் காண்க?

பயிற்சி -01

பயிற்சிகள்

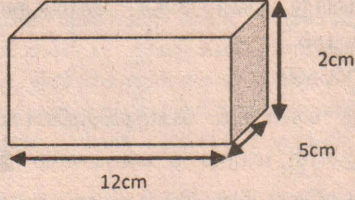
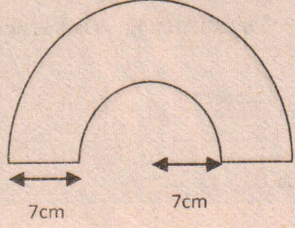

சுற்றளவு யாது?

கனவளவு யாது?

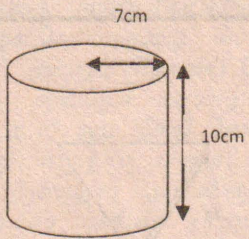

கொள்ளவு யாது?

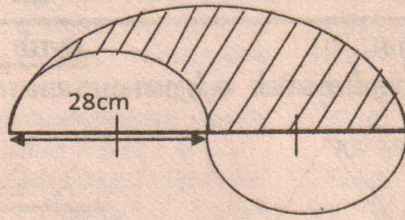

நிழற்றிய உருவின் சுற்றவு யாது?

தசமமாக்கி முடிவுறுதசமமா? மீழும் தசமமா? எனக்குறிப்பிடுக?

1) $\frac{3}{5}$ 2) $\frac{5}{6}$ 3) $\frac{7}{8}$ 4) $\frac{5}{11}$ 5) $\frac{5}{9}$

பயிற்சி -2

விகிதமுறு விகிதமுறா எண்களை வேறுபடுத்துக?

1) $\sqrt{49}$ 2) 3.4568..... 3) $\sqrt{13}$ 4) 5.75 5) 3.3 6) $\sqrt{2}$ 7) 4 8) (-3) 9) $\sqrt{9}$

10) 2.351....

பயிற்சி - 3

சுருக்குக

1) $3\sqrt{2} + 4\sqrt{3} - \sqrt{2} - 2\sqrt{3}$ 2) $6\sqrt{27} \div 3\sqrt{3}$ 3) $5\sqrt{3} \times 4$ 4) $-++$

பயிற்சி -4

பகுதி விகிதமுறா எண்ணை விகிதமுறு எண்ணாக மாற்றுக?

1) 2)

பயிற்சி -5

பெறுமானம் காண்க?

1) $(49)^{0.5}$ 2) $(49)^{1/3}$ 3) $8(x+1) \times 2(x-1) = 32$ 4) $16^{-1/4^{0.5}}$

பயிற்சி - 6

பெறுமானம் காண்க?

2) $21 \lg 10 + \frac{1}{3} \lg 10000 - 3$

பயிற்சி -7

மடக்கையுடனான சமன்பாட்டைத் தீர்க்க?

1) $10 \lg_2 25 + 2 \log x = \log_2 50$

பயிற்சி - 8

சுருக்குக?

1) $1.9112 \div 3$ 2) 2.9671×3

பயிற்சி -9

 64.85×9.98

12.78

இன் பெறுமானத்தை மடக்கை

அட்டவணையைப் பயன்படுத்திக்காண்க?

பயிற்சி -10

 $(4.23)^{2+3} \cdot 0.276 \cdot 3\sqrt{12.78}$ இன் பெறுமானத்தை மடக்கை

3.27

அட்டவணையைப் பயன்படுத்திக் காண்க?

பயிற்சிகள்

01. குறித்த தொழிலாளர் ஒருவரின் தொடக்க ஆண்டுச் சம்பளம் 4000 அமெரிக்க டொலராகும். அவருடைய சம்பளம் ஆண்டுதோறும் 150 அமெரிக்க டொலர் வீதம் அதிகரிக்கின்றது.

- தொழில் புரியும் எட்டாம் ஆண்டில் அவர் பெறும் ஆண்டுச் சம்பளம் எத்தனை அமெரிக்க டொலராகும்.
- தொழில் புரியும் எட்டாம் ஆண்டின் இறுதியில் அவர் அத்தொழிலில் இருந்து சம்பளமாகப் பெற்றுள்ள மொத்தத் தொகை எத்தனை அமெரிக்க டொலராகும்.
- குறித்த தொழிலில் இருந்து 25 ஆண்டுகளில் அவர் ஓய்வு பெறும் போது அவர் அதுவரை பெற்றுக் கொண்ட மொத்த சம்பளத் தொகையின் 10% ஆனது பணிக் கொடையாகக் கிடைக்குமாயின் அவர் பெற்றுக் கொண்ட பணிக் கொடை எவ்வளவு.

02. சீமெந்துக் கலவை ஒன்றினைத் தயாரிப்பதற்கு 500 தாச்சிமணல், 300 தாச்சிகல், 200 தாச்சி சீமெந்து ஆகியன பயன்படுத்தப் படுகின்றது.

- மணல், கல், சீமெந்து ஆகியன கலக்கப்படும் விகிதத்தைப் பெறுக.
- 750 தாச்சிமணலுடன் கலக்கப்படத்தக்க சீமெந்தின் அளவைத் தருக.
- 6500 தாச்சி சீமெந்துக் கலவையைத் தயாரிப்பதற்கு தேவை யான மணல், கல் சீமெந்து ஆகியவற்றின் அளவுகளைத் தனித்தனியாகக் காண்க.
- ஒரு தாச்சி மணல் ரூ 10, ஒரு தாச்சிகல் ரூ 8, ஒரு தாச்சி சீமெந்து ரூ 5 எனின் மேற்படி சீமெந்துக் கலவைக்கு ஏற்படும் மொத்தச் செலவினைக் காண்க.

எண்கள்

ஒற்றை எண்கள்

இரண்டால் வகுக்கும்போது ஒன்றை மீதியாகத் தரும் எண்கள் ஒற்றை எண்கள் எனப்படும். உதாரணம் :- 1, 3, 5, 7

இரட்டை எண்கள்

இரண்டால் வகுக்கும்போது மீதியைத் தராத எண்கள் இரட்டை எண்கள் எனப்படும்.

உதாரணம் :- 2, 4, 6, 8

முதன்மை எண்கள்

இரண்டு காரணிகளை மட்டும் கொண்ட எண்கள் முதன்மை எண்கள் எனப்படும். உதாரணம் :- 2, 3, 5, 7, 11, 13

நேர்த்தி எண்கள்

இரண்டிற்கு மேற்பட்ட காரணிகளைக் கொண்ட எண்கள் சேர்த்தி எண்கள் எனப்படும். உதாரணம் :- 4, 6, 8, 9

முக்கோணி எண்கள்

முக்கோணி வடிவில் புள்ளிக் கோலங்களாக அமையக்கூடிய எண்கள் முக்கோணி எண்கள் எனப்படும்.

உதாரணம் :- 1, 3, 6, 10, 15

தைப்பொங்கல் சிறப்பு மலர் - 2014

தைத்திருநாள் நல்வாழ்த்துக்கள்



கிடை தீர்ப்பது
கிரூள் அகல
கிடை தீர்ப்பது
மருள் வீலக
கிடை தீர்ப்பது
மடை பெருக
கிடை தீர்ப்பது
உயர்வு அடைவ
தை தீர்ப்பது
உதவி செய்வ
கிரீத தை தீர்ப்பது
நலிவுத் தீர்ப்பது

இலங்கை மன்சார சபையின்
சன்னாகம் மற்றும் தீவக
சீறு மன் உற்பத்தி நிலைய
தற்காலக பணியாளர்கள். (C/3295)

இன்று தைப்பொங்கல்

இன்று தைப்பொங்கல் திருநாள். இது தமிழர்களின் பெருநாள். உலக இயக்கத்துக்கு காரண கர்த்தாவாக திகழ்கின்ற சூரியனை வணங்கி வழிபடுதலே இன்றைய நாள் வழிபாடாகும். 'என்நன்றி கொன்றார்க்கும் உய்வுண்டாம்; உய்வில்லை செய்நன்றி கொன்ற மகற்கு' என்றபடி நன்றிகூறும் பாங்கில் பொங்கிப் படைத்து வழிபடும் பொன்னான நன்நாள் இன்றாகும்.

இதுவரை பட்ட துன்ப துயரங்கள் யாவும் நீங்கப்பெற்று இந்த தை முதலாக நாட்டு மக்கள் அனைவரும் சந்தோசத்தினால் நிறைந்து மங்கள வாழ்வு வாழ இது வழிவகுக்கும்.

வாசலிலே நல்ல மாங்கல்யமாய்க் கோலம் போட்டு பிள்ளையார் பிடித்து வைத்து புத்தம் புதிய பாணையிலே குத்தரிசி பொங்கலிட்டு வழிபாடு நிகழ்த்தப்படும்.

வயல் காணியிலே நெல் மணிகள் விளைந்து அறுவடையாகும் அதன் வளர்ச்சிக்கு உதவிசெய்த சூரியனின் நன்றிக் கடன் வழிபாட்டிலே இன்றைய முக்கிய இடத்தை வகிக்கின்றது.

முற்றத்திலே வாழை, தோரணம் கட்டி கரும்பை எடுத்து அலங்கார வளைவு செய்து மூன்று கல்லை வைத்து பொங்கிப் படைக்கும் இன்றைய தைப்பொங்கல் நன்நாள் ஒரு சிறந்த தமிழ்ப் பண்டிகை நாளாகும்.

கலாபுஷணம்
கி.ஸ்ரீதரன்

ஜெய சூர்க்கா மோட்டோர்ஸ்

வாழ்க்கையாளர்கள் அனைவருக்கும் இன்பம் பொங்கும் தைத்திருநாள் வாழ்த்துக்கள்

ஸ்ரீசன் வீதி, சன்னாகம் (சிவன்கோவில் முன்பாக) (C/3296)



அன்பர்கள், நண்பர்கள், வாழ்க்கையாளர்கள் அனைவருக்கும் தித்திக்கும் பொங்கல் வாழ்த்து

தரமான ராஜா ரெகா ஸ்பெஷல் ஐஸ்கிரீம்
ஏகைய ஐஸ்கிரீம் வகைகள்
கேக், ரோல்ஸ்
மற்றும் சிற்றுண்டி வகைகளை சுவைத்திட்டு
நீங்கள் நாட வேண்டிய ஒரே இடம்

ராஜா கிரீம் ஹவுஸ்

இல.36, கஸ்தூரியார் வீதி, தொ.பெ.0212228437
யாழ்ப்பாணம் (C/3304)

அனைவருக்கும் இனிய பொங்கல் வாழ்த்துக்கள்

V.S.P

SPECIAL LUNCH OIL

சுகாதார முறைப்படி உணவிற்கும் வைத்தியத்திற்கும் வீலேடமாக தயாரிக்கப்பட்ட சத்தமான நல்லெண்ணெய்.

பரிமளா ஸ்ரோர்ஸ்
26A, மானிப்பாய் வீதி,
யாழ்ப்பாணம். (C/3294)

021 222 4135
021 222 9165

LUXMI RESTAURANT

லக்ஷ்மி ரெஸ்டோரன்ட்

அனைவருக்கும் எமது இதயங் கனிந்த பொங்கல் வாழ்த்துக்கள்



உரிமையாளர் : ந. அருண் N.Arun
T.P No : 0771040746
பதிவு இல. No.A020097 (C/3298)

இனிய பொங்கல் நல்வாழ்த்துக்கள்

தேவிக் ஐஸ் பார்

காலை, மதியம், மாலை உணவுகள், சிற்றுண்டி வகைகள் உடலிற்கு இனிமையான குளிர்பானங்கள்.

பஸ் நிலையம் முன்பாக, சன்னாகம். (C/3301)

அனைவருக்கும் எமதினிய நல்வாழ்த்துக்கள்

ஆர்.வி.ஜி மருந்தகம்



ஆங்கல் மருந்து வகைகள்
ஊட்டச்சத்துக்கள்
பால்மா வகைகள்
என்பவற்றை நியாய விலையில் பெற்றுக்கொள்ளலாம்.

R.V.G

ஸ்தாபனம்
58, நல்லூர் குறுக்குத் தெரு.
தொ.பெ: 0212226806

504, ஆஸ்பத்திரி வீதி (O.P.D முன்பாக) யாழ்ப்பாணம். 021 222 2129 (C/3268)

உழைத்திங்கே உயர்ந்திடும் உழவர் திருநாளாம் இன்று நாமெல்லாம் போற்றிடும் சூரியப் பெருநாளாம்

இனித்திடும் பொங்கல் பெருநாளில் வளமுடன் வாழ வாழ்த்துகிறேன்

ஐயாத்துரை சிவபாதசுந்தரம். (பச்சை) பிரபல தொழிலதிபர் முத்துக்கிருஷ்ணர் லேன். சன்னாகம். (C/3300)

இஸ்ரேலுக்கு பலஸ்தீனர்கள் அடிப்பணியை மாட்டார்கள்

தாக்குதலை தடுத்த மாணவனுக்கு தேசிய விருது வழங்கக்கோரிக்கை



(இஸ்ரேல்)

இஸ்ரேலியர்களுக்கு பலஸ்தீனர்கள் அடிப்பணியை மாட்டார்கள்

சீனா-ஐப்பான் பிராந்தியத்தில்

மீண்டும் பதற்ற நிலை

சீனா ஐப்பான் பிராந்தியத்தில் மீண்டும் பதற்றநிலை தோன்றியுள்ளது. கிழக்கு தென் சீனக்கடலில் உள்ள சென்காகு தீவுகள் ஐப்பான் கட்டுப்பாட்டில் உள்ளன.

இந்த சென்காகு தீவைச் சீனா உரிமை கொண்டாடுகிறது. இதையடுத்து ஐப்பான், சீனா நாடுகளிடையே போட்டி நிலவி வருகிறது.

இந்நிலையில், நேற்று முன்தினம் காலை இப்பிரச்சினைக்குரிய சென்காகு கடல் பகுதியில் சீனா கடற்படையின் 3 போர்க்கப்பல்கள் ஊடுருவியதாக ஐப்பான் குற்றஞ் சாட்டியுள்ளது. மூன்று மணி நேரத்திற்கு பிறகு அந்தக் கப்பல்கள் அங்கிருந்து புறப்பட்டு சென்றதாகவும் கூறியுள்ளது.

மனைவியின் கல்வறை அருகே

ஷரோனின் உடல் அடக்கம்

இஸ்ரேல் முன்னாள் பிரதமர் ஏரியல் ஷரோனின் உடல், அவரது மனைவியின் கல்வறையருகே நேற்று அடக்கம் செய்யப்பட்டது.

இஸ்ரேல் முன்னாள் பிரதமர் ஏரியல் ஷரோன் (வயது 85) கடந்த சனிக்கிழமை மரணமடைந்தார். கடந்த 8 ஆண்டுகளாக அவர் பக்கவாத நோயால் பாதிக்கப்பட்டிருந்தார். உடல்நிலை மோசமடைந்ததை அடுத்து கடந்த முதலாம் திகதி டெல் அவிவ் அருகேயுள்ள மருத்துவமனையில் அனுமதிக்கப்பட்டு அங்கு அவர் காலமானார்.

பொதுமக்கள் மரியாதை செலுத்துவதற்காக அவரது உடல் இஸ்ரேல் நாடாளுமன்ற கட்டடமான நெஸ்ஸ்டிடல் வைக்கப்பட்டது அவரது இறுதிச் சடங்கு முழு அரசு மற்றும் இராணுவ மரியாதையுடன் நடைபெற்றது.

கள், என பலஸ்தீன அதிபர் முகமது அப்பாஸ் உறுதிபடத் தெரிவித்துள்ளார்.

அப்பாஸ் தனது ஆதரவாளர்களின் மத்தியில் இது தொடர்பாக பேசுகையில், கிழக்கு ஜெருசலேமில் பலஸ்தீன தலைநகர் அமைக்கப்படாவிட்டால் அமைதி தரும்பு வாய்ப்பே இல்லை. இஸ்ரேல், யூதர்களின்

நாடு என்பதை ஏற்க முடியாது.

அமெரிக்கா விதித்துள்ள காலக்கெடுவான ஏப்ரல் இறுதிக்குப் பின்பு நான் பேச்சுவார்த்தையில் பங்கேற்கமாட்டேன்.

பலஸ்தீன நாட்டுக்கு ஐ.நா. உள்ளிட்ட அமைப்புகளின் ஆதரவைப் பெறுவதற்கான விரிவான முயற்சிகளில் இறங்க வேண்டும் என்றார்.

போட்டிக்கு வந்தது நயிதாவின் நாய்

ஆஸ்திரேலியாவில் ஒரு போட்டி நிகழ்ச்சியில் நயிதாவினின் நாய் போட்டிக்கு வந்தது. நயிதாவினின் நாய் போட்டிக்கு வந்தது. நயிதாவினின் நாய் போட்டிக்கு வந்தது. நயிதாவினின் நாய் போட்டிக்கு வந்தது.



பாகிஸ்தானில் தற்கொலைப் படை தாக்குதலை தடுத்து நிறுத்துவதற்காக உயிர் துறந்த மாணவனுக்கு மலாலா புகழாரம் சூட்டியுள்ளதுடன் தேசிய விருது வழங்கவேண்டும் என்றும் கோரியுள்ளார்.

பாகிஸ்தானின் கைபர் பக்துன்கவா மாநிலத்தில் உள்ள பாடசாலை ஒன்றில், கடந்த 6ஆம் திகதி தாக்குதல் நடத்த வந்த தீவிரவாதியை, அய்த்ஜாஸ் ஹசன் (வயது 15) என்ற மாணவன் நுழைவாயிலிலேயே தடுத்து நிறுத்தினர்.

இதனையடுத்து அந்நபர் தனது உடலில் கட்டியிருந்த வெடிகுண்டை வெடிக்கச் செய்ததில், அந்தத் தீவிரவாதியும் ஹசனும் இறந்தனர். இது குறித்து மலாலா விடுதலையாள அறிக்கையில், துணிச்சலும் வீரமும் மிக்க ஹசன், தனது உயிரை தியாகம்



செய்து, நூற்றுக்கணக்கான அப்பாவிப் பள்ளிக் குழந்தைகள் கொல்லப்படுவதைத் தடுத்து நிறுத்தியுள்ளார்.

தன்னுடைய நாட்டுக்காகவும் மக்களுக்காகவும் அமைதியை நிலைநாட்ட தனது வாழ்க்கையை அர்ப்பணித்துக் கொண்ட அந்த மாணவனின் வீரத்துக்கு பாராட்டுகள் என்று தெரிவித்துள்ளார்.

ஹசனை இழந்து வாடும் குடும்பத்தினருக்கு ஆழ்ந்த இரங்கலைத் தெரிவித்துக் கொண்டுள்ளதுடன், அவருக்கு உயரிய தேசிய விருது வழங்க வேண்டும் என்றும் பாகிஸ்தான் அரசை மலாலா கேட்டுக் கொண்டுள்ளார்.



இந்தோனேசியாவில் வெடித்தது எரிமலை

25 ஆயிரம் மக்கள் இடப்பெயர்வு

(இந்தோனேசியா) இந்தோனேசியாவில் உள்ள எரிமலை ஒன்றில் வெடிப்பு ஏற்பட்டு எரிமலைக்குழம்பு பரவி வருவதால், அதனைச் சுற்றியுள்ள பகுதிகளில் வசிக்கும் 25 ஆயிரத்துக்கும் மேற்பட்டோர் தங்கள் வீடுகளை விட்டு வெளியேறியுள்ளனர்.

இதுகுறித்து தேசிய பேரிடர் தடுப்பு முகாமையின் இயக்குநர் டிரை படியார்தோர் தெரிவிக்கையில்

சுமத்ரா தீவுப் பகுதியில் உள்ள சினபங் என்ற எரிமலை கடந்த 2 வாரங்களாக வெடித்துச் சிதறி வருகிறது. இதன் காரணமாக 5 கிலோமீட்டர் தொலைவுக்கு அதன் பாறைத்

துகங்கள் தூக்கி வீசப்பட்டுள்ளன. மேலும் சாம்பல் பரவி வருவதால் அப்பகுதி புகை மண்டலமாகக் காட்சி அளிக்கிறது.

இந்த எரிமலையிலிருந்து வெளியேறும் சூடான எரிமலைக் குழம்பு அருகில் உள்ள ஆற்றில் கலந்து வருகிறது. இதனால் அப்பகுதியில் உள்ள சாலைகள் சேறும் சகதியுமாக மாறி போக்குவரத்து பாதிக்கப்பட்டுள்ளது. எனினும் இதுவரை உயிரிழப்பு எதுவும் ஏற்படவில்லை.

இதுவரை சினபங் எரிமலையைச் சுற்றிலும் 5 கிலோமீட்டர் சுற்றளவில் வசித்து வந்த 25,516 பேர் தங்கள் வீடுகளை விட்டு வெளியேறியுள்ளனர்.



அவர்கள் பாதுகாப்பான இடத்தில் தங்க வைக்கப்பட்டுள்ளனர். மேலும் 7 கிலோ மீட்டர் தொலைவுக்குள் உள்ளவர்களையும் வெளியேறுமாறு வலியுறுத்தி உள்ளோம் என்றார்.

பங்களாதேஷ் பிரதமராக

3 ஆவது முறையாகவும் ஹசீனா



(பங்களாதேஷ்)

பங்களாதேஷ் பிரதமராக, ஷேக் ஹசீனா, மூன்றாவது முறையாக நேற்று முன்தினம் கடமையை பொறுப்பேற்றார். இவருடன், 48 அமைச்சர்களும் பதவியேற்றனர்.

கடந்த 5ஆம் திகதி 300 இடங்களுக்கான, நாடாளுமன்ற தேர்தல் நடந்தது. பிரதமர், ஷேக் ஹசீனா தலைமையிலான,

அவாமி லீக் கட்சி, ஆட்சியில் உள்ளது. "ஷேக் ஹசீனா, பிரதமர் பதவியிலிருந்து விலகி, நடுநிலையான அரசின் கீழ் தேர்தல் நடத்த வேண்டும் என, எதிர்க்கட்சியினர் வலியுறுத்தினர்.

ஆனால், இந்தக் கோரிக்கையை, ஷேக் ஹசீனா நிராகரித்து விட்டார். இதன் காரணமாக, பிரதான எதிர்க்கட்சியான, பங்களாதேஷ் தேசியக் கட்சி உள்ளிட்ட, 18 கட்சிகள், இந்தத் தேர்தலைப் புறக்கணித்தன. ஆளும், அவாமி லீக் கட்சியும், இதன் தோழமைக் கட்சியான, ஜாதியா கட்சியும் மட்டுமே தேர்தலில் போட்டியிட்டன. எதிர்க்கட்சிகள் தேர்தலைப் புறக்கணித்ததால், ஆளும் அவாமி லீக் கட்சி, 231 இடங்களில் வெற்றி பெற்றது. இதையடுத்து, ஷேக் ஹசீனா, மீண்டும் பிரதமராக தேர்வு செய்யப்பட்டார்.

நரேந்திரமோடி பிரதமராவதை

யாராலும் தடுக்க முடியாது

சத்தீஸ்கர் முதல்வர்

நரேந்திரமோடி பிரதமராவதை யாராலும் தடுக்க முடியாது என சத்தீஸ்கர் முதல்வர் ராமன் சிங் கூறியுள்ளார்.

மத்தியப் பிரதேச மாநிலம் போபாலில் நேற்று முன்தினம் விருது வழங்கும் விழாவில் ராமன் சிங் கலந்து கொண்டார்.

அங்கு அவர் உரையாற்றுகையில் நரேந்திர மோடி பிரதமராவதை காங்கிரஸ் துணைத் தலைவர் ராகுலோ, டில்லி முதல்வர் அரவிந்த் கேஜ்ரிவாலோ தடுக்க முடியாது. லோக்சபா தேர்தல் நெருங்கி வரும் நேரம் வந்துவிட்டது. இந்நிலையில் தேர்தல் களத்தில் யார் வந்தாலும் மோடி பிரதமராவதைத் தடுக்க முடியாது.

கடந்த லோக்சபா தேர்தலில் சத்தீஸ்கர் மாநிலத்தில் இருக்



கும் 11 லோக்சபா சீட்களில் 10 இல் வெற்றி பெற்றது பா.ஜ.க., ஆனால் இம்முறை 11 இடங்களையும் பெற்று விடும்

இயற்கை எழில் அதிகம் உள்ள நகரமான இங்கு நான் 10 ஆண்டுகள் இருந்துள்ளேன். என் இனிய நினைவுகள் மனதில் நீங்காமல் உள்ளன என்றார்.

தீவிரவாதிகளுக்கு ஆதரவான பேரணி

ஸ்பெயினில் தீவிரவாதிகளுக்கு ஆதரவாக ஒரு இலட்சம் பேர் இணைந்து பேரணி நடத்தியுள்ளனர்.

ஸ்பெயினில் 'பாஸ்கியூ' பகுதியை தனியாக பிரிக்க வேண்டும் என கடந்த 40 ஆண்டுகளாக போராட்டம் நடக்கிறது. அதில் "இடா" என்ற தீவிரவாத அமைப்பு ஈடுபட்டு வருகிறது.

இதுவரை நடந்த வன்முறை தாக்குதல்களில் 800 இற்கும் மேற்பட்டோர் கொல்லப்பட்டுள்ளனர். எனவே, ஏராளமான இடா தீவிரவாதிகள் கைது செய்யப்பட்டு பிஸ்பயோ மத்திய சிறையில் அடைக்கப்பட்டுள்ளனர். கடந்த 2 ஆண்டுகளாக ஆயுத நடவடிக்கைகளில் இருந்து இவர்கள் ஒதுங்கியுள்ளனர்.

எனவே, சிறையில் அடைக்கப்பட்டிருக்கும் தீவிரவாதிகளை விடுவிக்க வலியுறுத்தி மனித உரிமை அமைப்புகள் போராடி வருகின்றனர். இந்த நிலையில் நேற்று முன்தினம் பிஸ்பயோ நகரில் சுமார் 1 இலட்சம் பேர் பங்கேற்ற பேரணி நடந்தது.

பனைசார் தொழிற்சாலை முன்னேற அமைச்சர் டக்ளஸின் பங்கு அளப்பரியது



(யாழ்ப்பாணம்)

அமைச்சர் டக்ளஸ் தேவானந்தாவின் ஆலோசனை மற்றும் வழிகாட்டலுக்கு அமைவாக நிர்மாணிக்கப்பட்ட பனை ஆராய்ச்சி நிறுவனத்தின் ஊடாக பனைசார்ந்த தொழிற்சாலை நடவடிக்கைகள் நாடளாவிய ரீதியில் பாரிய முன்னேற்றம் கண்டு வருகின்றது என பனை அபிவிருத்திச் சபையின் தலைவர் பசுபதி சீவரத்தினம் தெரிவித்துள்ளார்.

கைதடியில் அமைந்துள்ள பனை ஆராய்ச்சி நிறுவனத்தில் பனை அபிவிருத்தி சபையின் எதிர்கால அபிவிருத்தி மற்றும் நிறுவனத்தின் கீழான ஆராய்ச்சிகள் தொடர்பிலான கலந்துரை அடலின் போதே அவர் இவ்வாறு தெரிவித்துள்ளார்.

அவர் மேலும் தெரிவிக்கையில், பாரம்பரிய பனைசார்ந்த தொழிற்சாலை மெம்படுத்தும் வகையில் அமைச்சர் டக்ளஸ்

தேவானந்தாவின் வழிகாட்டலுக்கு அமைவாக பனை அபிவிருத்திச் சபையின் கீழான பனை ஆராய்ச்சி நிறுவனத்தின் ஊடாக பல்வேறு செயற்திட்டங்கள் முன்னெடுக்கப்பட்டு வருகின்றன. அந்தவகையில், பாரம்பரிய கைத்தொழில்கள் மற்றும் சிறுதொழில் முயற்சி அபிவிருத்தி அமைச்சின் கீழ் எழுத சமூகத்தின் பொருளாதார மேம்பாட்டுக்கு மேலும் உத்வேகம் அளிக்கும் வகையில் பனைசார்ந்த உணவு, உணவல்லாத மற்றும் அழகுசாதன பொருட்கள் போன்ற உற்பத்திகள் தற்போது நவீனமுறையில் முன்னெடுக்கப்பட்டு வருகின்றன.

வடக்கு கிழக்குப் பகுதிகளில் 11 மில்லியன் பனை மரங்கள் உள்ள போதிலும் அவற்றில் இரண்டு வீதங்கள் மட்டுமே பயன்படுத்தப்பட்டு வரும் நிலையே காணப்படுகிறது. பனை வளத்தை முழுமையாகப் பயன்படுத்தும் பட்சத்தில் அந்நியச் செலவாணியையும் நாம் இலகுவாகப் பெற்றுக் கொள்ள முடியும்.

இவ்வாறான அபிவிருத்திச் செயற்திட்டங்களுக்கு அமைச்சர் சிறந்த ஆலோசனைகளையும், வழிகாட்டல்களையும் வழங்கி வருகின்றார். அந்தவகையில், பனை ஆராய்ச்சி நிலையத்தின் ஊடாக பல்வேறு வேலைத்திட்டங்கள் முன்னெடுக்கப்பட்டு வருகின்றன.

அத்துடன், மட்டக்களப்பு, யாழ்ப்பாண மாவட்டங்களில் பனை மாதிரிக் கிராமங்கள் அமைக்கப்பட்டு செயற்திட்டங்கள் முன்னெடுக்கப்பட்டு வரும் நிலையில் இவ்வருடம் மேலும் 6 கிராமங்கள் தெரிவு செய்யப்பட்டுள்ளன.

முக்கியமாக பனைசார்ந்த உணவு மற்றும் உணவல்லாத அழகுசாதனப் பொருட்களுக்கான சந்தைவாய்ப்பினை தென்னிலங்கையிலும் பெற்றுக் கொள்ளும் வகையில் பூச்சிற்றி ஊடாக விற்பனை செய்வதற்கும் நடவடிக்கைகள் எடுக்கப்படும் அதேவேளை, வெளிநாடுகளுக்கும் இவற்றை கொண்டு செல்வதற்கு உரிய நடவடிக்கைகள் முன்னெடுக்கப்படவுள்ளதாக சுட்டிக்காட்டினார்.

இக்கலந்துரையாடலில் பனைசார்ந்த உணவு உற்பத்திகள், அவற்றின் பாதுகாப்பு, சந்தைவாய்ப்பு உள்ளிட்ட பல்வேறு விடயங்கள் தொடர்பில் முக்கிய கவனம் செலுத்தப்பட்டது.

இதில் நாட்டின் பல்கலைக்கழகங்களைச் சேர்ந்த விரிவுரையாளர்கள், ஆலோசகர்கள், ஆராய்ச்சியாளர்கள், நிபுணர்கள் மற்றும் பனை அபிவிருத்தி சபையினர் எனப் பலரும் கலந்து கொண்டனர்.

கஞ்சா வைத்திருந்தவர் விளக்கமறியலில்

(யாழ்ப்பாணம்) யாழ். மணியந்தோட்டப் பகுதியில் கஞ்சா பொட்டலம் வைத்திருந்த குற்றச்சாட்டின் பேரில் கைதுசெய்யப்பட்ட ஒருவரை எதிர்வரும் 20ஆம் திகதிவரை விளக்கமறியலில் வைக்கும்படி யாழ். நீதவான் நீதிமன்ற நீதவான் பொ.சிவகுமார் உத்தரவிட்டுள்ளார்.

ஒரு கிராம் 200 மில்லிகிராம் கஞ்சா வைத்திருந்த குற்றச்சாட்டின் பேரில் யாழ். பொலிஸார் கடந்த சனிக்கிழமை குறித்த சந்தேக நபரைக் கைது செய்ததாக யாழ். குற்றத்தடுப்பு பொலிஸ் நிலைய சாவகச்சேரிப் பொறுப்பதிகாரி டபிள்யூ. ஏ.எல்.விக்கிரமராச்சி தெரிவித்தார். (25)

பண்டிதர் பரீட்சை வழிகாட்டல் வகுப்பு

யாழ்ப்பாணம் ஆரியதிராவிட பாசாவிருத்திச் சங்கம் நடத்தும் பண்டிதர் மற்றும் பாலபண்டிதர் பரீட்சைக்கான புதிய வழிகாட்டல் வகுப்புகள் எதிர்வரும் 18 ஆம் திகதி சனிக்கிழமை காலை 9.00 மணிக்கு ஆரம்பமாகவுள்ளன.

குடியிறு தினங்களில் நடைபெறும் இவ் வகுப்புகளில் இணைந்து கொள்ள விரும்புவோர் குறிப்பிட்ட கால நேரத்தில் வருகை தந்து பதிவுகளை மேற்கொள்ள முடியும் என விரிவுரையாளரும், பரீட்சை இணைப்பாளருமான பண்டிதர் ம.ந.கடம்பேகவரன் அறிவித்துள்ளார். (10)

யாழ்ப்பாணம் இந்து ஆரம்பப் பாடசாலை மண்டபத்தில் சனி,

கால் கோள்விழா

மட்டுவில் தெற்கு சரஸ்வதி வித்தியாலய கால்கோள் விழா நாளான மறுதினம் 16 ஆம் திகதி காலை 9.00 மணிக்கு வித்தியாலய நூற்றாண்டு விழா மண்டபத்தில் நடைபெறவுள்ளது.

கண்ணகை அம்மாள் ஆலய உறுப்பினர் இ. வசீகரன், தென்மராட்சிக் கல்வி வலய முதன்மை ஆசிரியர் க.ஸ்ரீகாந்தா ஆகியோர் கலந்து சிறப்பிக்கவுள்ளனர். (11)

செல்வச் செழிப்பு...

சுதந்திரத்தினை அனுபவிப்பதோடு அல்லாமல் தைப்பொங்கல் திருநாளையும் மிகவும் விமரிசையாக கொண்டாடுகின்றார்கள். பெரும்பாலான வட மாகாணப் மக்கள் கமத்தொழிலை பிரதானமாக மேற்கொண்டு வருகின்றார்கள். அவர்கள் விசேடமாக நெல்லை உற்பத்தி செய்பவர்கள் ஆவர். எனவே தைப்பொங்கல் இம் மாகாணத்தில் மிகவும் விசேடமாக கொண்டாடப்படும்.

இத்தேசத்தில் சமாதானமும் அன்னியோன்யமும் நிலவும் இக்காலகட்டத்தில் தமிழ் மக்கள் தைப்பொங்கலை கொண்டாடுகின்றார்கள். இந்த அமைதிச் சூழலை ஏற்படுத்தி தந்த ஜனாதிபதி மகிந்த ராஜபக்ஷவுக்கு நன்றியுள்ளவர்களாக இருப்போம்.

ஓர் விவசாய அறுவடை காலத்தை இத்தைப்பொங்கல் திருநாள் பிரதிபலிக்கின்றது. அது சந்தோசகரமானதும் மகிழ்ச்சிகரமானதாகவும் அமைவதோடு அதிஷ்டத்தையும் செல்வச்செழிப்பினையும் எந்நாளும் தவறாது வழங்கும்.

பொங்கல் திருநாளும் இந்நன்னாளில் தங்களுக்கு எனது உளங்கனிந்த நல்வாழ்த்துக்களைத் தெரிவித்துக் கொள்வதோடு இப்போதும் வருங்காலத்திலும் தங்களுடைய வாழ்க்கை சிறப்படைய வேண்டுமென வாழ்த்துகின்றேன். அறுவடை காலத்தினை வரவேற்று பொங்கல் திருநாளை சந்தோசகரமாக தாங்கள் கொண்டாடும் இவ்வேளையில் இத்திருநாள் தங்களுக்கு நல்ல பலனை வழங்க வேண்டுமென வாழ்த்துகின்றேன்.

எதிர்வரும் காலத்தில் நல்ல அதிஷ்டத்தையும் செழிப்பையும் மகிழ்ச்சியையும் தங்களுக்கு இத்திருநாள் நல்க வேண்டுமென வாழ்த்துகின்றேன். உங்கள் அனைவருக்கும் சிறந்த எதிர்காலத்தை உருவாக்கும் வகையில் இத்திருநாள் அமைவதாக என்றும் அவர்தனது வாழ்த்துச் செய்தியில் தெரிவித்துள்ளார்.

இந்திய...

தலை செய்யப்பட்டனர்.

அத்துடன், யாழ். அனலைத் தீவுக் கடலில் வைத்து கடற்படையினரால் 8 படகுகளுடன் கைது செய்யப்பட்ட 30 இந்திய மீனவர்களின் வழக்கும் நேற்று விசாரணைக்கு எடுத்துக்கொள்ளப்பட்ட போது; அவர்களை எதிர்வரும் 24ஆம் திகதி விளக்கமறியலில் வைக்கும்படி நீதவான் உத்தரவிட்டார்.

இந்தியா காரைக்காலைச் சேர்ந்த 32 மீனவர்களை நேற்று திருகோணமலை நீதிமன்றில் நீதவான் ரீ.சரவணராஜா விடுதலை செய்தார்.

இவர்களைக் கடந்த வருடம் ஒக்டோபர் 17 ம் திகதி முல்லைத் தீவு கடற்பரப்பில் வைத்து கடற்படையினர் கைது செய்து அவர்களது 4 படகுகளையும் பறிமுதல் செய்திருந்தனர்.

பிரதேசசபைகளின்...

னிப் பகுதியில் இருந்து இடமாற்றம் வழங்கப்பட்ட ஆசிரியர்களுக்குப் பதிலீடாக ஆசிரியர்கள் அந்த செயற்திட்டங்களுக்கு முழுமையாக நியமிக்கப்படவில்லை என்று தெரிவித்த அவர் இவ்வாறு 96 ஆசிரியர்களுக்கு இடமாற்றம் வழங்கப்பட்டுள்ளது. அதில் 44 வெற்றிடங்கள் மட்டுமே அங்கு நிரப்பப்பட்டுள்ளன என்று தெரிவித்ததுடன், வன்னிப் பகுதியில் சகல பாடசாலைகளுக்கும் சகலவிதமான பாடங்களுக்கும் ஆசிரியர்கள் நியமிக்கப்பட வேண்டும் என்று தெரிவித்தார். (பா)

மனங்களில்...

எதிராகவே இருந்து வருவது வேதனைக்குரியதாகும்.

கடந்த வருடம் எமது கமத்தொழிலாளர்களில் பலர் நிறையவே பாதிப்புக்களுக்கு உட்பட்டுள்ளனர். மரத்தில் இருந்து விழுந்தவனை மாடு மிதித்த கதைபோல், எமது மக்களைப் பாதிப்புக்கள் பின்தொடர்ந்து வருவது இனிமேலும் இல்லாதிருப்பதற்கு நாம். இத்திருநாளில் வேண்டிக் கொள்வோம்.

அதேபோன்று அனைத்துத் தரப்படும் சார்ந்த உழைப்பாளர்களினதும், எமது அனைத்து மக்களினதும் வாழ்க்கை இனிதே நிமிர்ந்தெழவும், அவர்களின் எதிர்காலம் ஒளிமயமானதாக அமைவதற்கும், தை பிறந்தால் வழி பிறக்கும் என்பதற்கிணங்க, வழி பிறக்கவும், அது செழிக்கவும் வாழ்த்துகிறேன் என்றும் அவர் மேலும் தெரிவித்துள்ளார்.

கொத்துக்குண்டு...

பிடம் விடுக்கப்பட்டது.

இவ்விடயம் தொடர்பாக கருத்து வெளியிட்ட கொழும்பு ஆயர், யாழ்ப்பாண மற்றும் மன்னார் ஆயர்களின் இந்த முறைப்பாடு அவர்களின் சொந்த கருத்துக்களாகவே இருக்கும் என்று குறிப்பிட்டார்.

இதற்கு கத்தோலிக்க சபை தமது ஒப்புதலை கத்தோலிக்கத் திருச்சபை வழங்காது என்று அவர் தெரிவித்தார்.

கொழும்பு...

எனினும், அவர் நேற்றுக் கொழும்பு வரமாட்டார் என்றும், அவரது பயணம் பிற்போடப்பட்டுள்ளதாகவும் நேற்று மாலை கிடைத்த தகவல்கள் தெரிவிக்கின்றன.

மகிந்தன் கணனி அச்சகம்
கே.கே.எஸ். வீதி, சுன்னாகம்.

(C/3274)
T.P.No - 0776664210
K.K.S. வீதி, சுன்னாகம்.

வாழ்க்கையாளர்கள் அனைவருக்கும் இனிய பொங்கல் வாழ்த்துக்கள்
அமாஷா டயர் வேக்ஸ்
ரயர், ரியூப் விநியோகஸ்தர் மற்றும் ஒட்டுநர்கள்

K.சந்திரன் 0214923979 யாழ்.வீதி, மானிப்பாய் (C/3297)

அனைவருக்கும் இனிய பொங்கல் வாழ்த்துக்கள்
City Bake House

Nellandai Road, Thumbali Point Pedro, Sri Lanka.
Tel: +94(0)21 226 3594
Mobile: +94(0) 77 543 3363
E-mail: sujan.citybakehouse@gmail.com (C/3299)

அனைவருக்கும் இனிய பொங்கல் வாழ்த்துக்கள்
மயூரா துக்க இரும்புத் தொழிலகம்
Steel Works & Wood Works

0777176061 0777169879 (C/3303) சூலடிச் சந்தி, மானிப்பாய்.

வடமராட்சி மின் பாவனையாளர்களுக்கு பருத்தித்துறையில் புதிய சேவை நிலையம்



(யாழ்ப்பாணம்)
பருத்தித்துறையில் புதிதாக
நிர்மாணிக்கப்பட்ட மின்பாவனை

யாளர் சேவை நிலையம் விரைவில் திறந்து வைக்கப்படவுள்ளது. கல்லூரி வீதி பருத்தித்துறையில் எரிசக்தி மற்றும் மின்வலு சக்தி அமைச்சின் நிதிப்பங்களிப்புடன் நிர்மாணிக்கப்பட்ட இந்நிலையத்தினை நாளை மறுதினம் அமைச்சர் டக்ளஸ் தேவானந்தா பிரதம விருந்தினராகக் கலந்து கொண்டு திறந்து வைக்கவுள்ளார்.

நெல்லியடி மாலுசந்திப் பகுதியில் தற்காலிகமாக இயங்கிவந்த மேற்படி நிலையமானது குறித்த அமைச்சின் 1.4 மில்லியன் ரூபா நிதியுதவியுடன் நிர்மாணிக்கப்பட்ட புதிய நிலையத்தில் இயங்கவுள்ளது.

அதேவேளை அமைச்சர் டக்ளஸ் தேவானந்தா மேற்கொண்ட முயற்சியின் பயனாக தீவகத்தின் அனலைத்வ மற்றும் எழுவைத்வ ஆகிய பகுதிகளுக்கு 24 மணிநேர மின்சாரம் வழங்கப்படவுள்ளது.

நீண்டகாலமாக குறித்த பகுதிகளுக்கு பகுதிநேர அடிப்படையிலேயே மின்சேவை வழங்கப்பட்டு வந்தது. இந்நிலையில் குறித்த பகுதிகளைச் சேர்ந்த மக்கள் அமைச்சர் டக்ளஸ் தேவானந்தாவிடம் இவ்விடயம் தொடர்பாக கவனத்திற்குக் கொண்டு வந்திருந்தனர்.

இதனையடுத்து அமைச்சர் டக்ளஸ் தேவானந்தாவினது முயற்சியின் பயனாக அனலைத்வ மற்றும் எழுவைத்வ ஆகிய பகுதிகளுக்கு 24 மணிநேர மின்விநியோகம் நாளை முதல் வழங்கப்படவுள்ளமை குறிப்பிடத்தக்கது.

பிரதமர் பதவிக்கான ஆசை மத்திய மாகாண முதலமைச்சருக்கு

பிரதமர் பதவியை வகிக்க விரும்புவதாக மத்திய மாகாண முதலமைச்சர் சரத் ஏக்கநாயக்க தெரிவித்துள்ளார். நாட்டின் அடுத்த பிரதமராக பதவி வகிக்க விரும்புவதாக அவர் குறிப்பிட்டுள்ளார்.

முதலமைச்சர் உத்தியோக பூர்வ இல்லத்தில் நடைபெற்ற கூட்டமொன்றின் போது அவர் இதனைத் தெரிவித்துள்ளார்.

சரத் ஏக்கநாயக்க மூன்றாவது

தடவையாகவும் முதலமைச்சராக பதவி வகித்து வருகின்றார் என்பது குறிப்பிடத்தக்கது. ஸ்ரீலங்கா சுதந்திரக் கட்சியின் முத்த உறுப்பினர்களில் தாமும் ஒருவர் எனவும் சரத் ஏக்கநாயக்க தெரிவித்துள்ளார்.

பரீட்சைத் திகதிகள் வெளியாகின

2014 ஆம் ஆண்டு நடைபெறவுள்ள க.பொ.த உயர்தர, க.பொ.த சாதாரண தர மற்றும் ஐந்தாம் ஆண்டு புலமைப்பரிசில் பரீட்சைகளின் திகதிகளை பரீட்சைத் திணைக்களம் நேற்று அறிவித்துள்ளது.

இதற்கமைய, க.பொ.த உயர்தரப்பரீட்சை ஆகஸ்ட் 5 ஆம் திகதி முதல் 29 ஆம் திகதி வரையும் க.பொ.த சாதாரண தர பரீட்சை டிசம்பர் 9 ஆம் திகதி முதல் 18 ஆம் திகதி வரையும் ஐந்தாம் ஆண்டு புலமைப்பரிசில் பரீட்சை ஆகஸ்ட் 17 ஆம் திகதியும் இடம் பெறவுள்ளமை குறிப்பிடத்தக்கது.

சுகாதார ஊழியர்களுக்கு கொடுப்பனவுகள் அதிகரிப்பு

தாதி, குடும்ப சுகாதார சேவை, பொதுச் சுகாதாரப் பரிசோதகர், மலேரியா மற்றும் யானைக்கால் நோய் ஒழிப்பு பிரிவு, குடும்பிகள் ஆய்வு உதவியாளர்கள், பாடசாலை பல் வைத்தியர்கள், கால்நடை வைத்தியர்கள், மிருக வைத்திய கட்டுப்பாட்டாளர், சுகாதார சாரதி மற்றும் கனிஷ்ட சுகாதார ஊழியர்கள் ஆகியோருக்கான சீருடை கொடுப்பனவு அதிகரிக்கப்பட்டுள்ளதாக நிதி மற்றும் திட்டமிடல் அமைச்சு அறிவித்துள்ளது.

சுகாதாரத்துறையில் நோய் ஒழிப்புப் பிரிவில் இணைந்துள்ள பயிலுநர் வைத்தியர்களுக்கும் மாதாந்தக் கொடுப்பனவை வழங்க நிதி அமைச்சு தீர்மானித்துள்ளது. இதேவேளை, நிறைவுகாண மற்றும் மேலதிக வைத்திய உத்தியோகத்தர்களுக்கு வழங்கப்படும் தொலைபேசி கொடுப்பனவும் அதிகரிக்கப்பட்டுள்ளதாக நிதி மற்றும் திட்டமிடல் அமைச்சு குறிப்பிட்டுள்ளது.

இதனைத் தவிர புற்றுநோய் வைத்தியசாலை போன்று விசேட வைத்தியசாலைகளில் கடமை யாற்றும் தாதி உத்தியோகத்தர்கள், நிறைவுகாண் மற்றும் மேலதிக வைத்திய உத்தியோகத்தர்கள் மற்றும் சுகாதார கனிஷ்ட ஊழியர்களுக்கான மேலதிக கொடுப்பனவும் அதிகரிக்கப்பட்டுள்ளது.

மூத்த திரைப்பட நடிகை அஞ்சலிதேவி காலமானார்

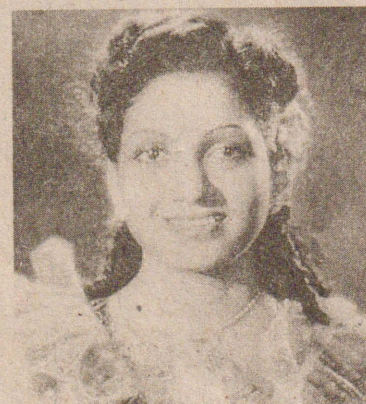

(சென்னை)
பழம் பெரும் தமிழ்த் திரைப்பட நடிகை அஞ்சலிதேவி நேற்று சென்னையில் காலமானார். அவர் சில காலம் நோய்வாய்ப்பட்டிருந்தார். இவருக்கு வயது 86.

எம்.ஜி.ஆர்., சிவாஜி கணேசன், ஜெமினி கணேசன், என்.டி. ராமராவ், ஏ.நாகேஸ்வரராவ் என பல முன்னணி நட்சத்திரங்களுடன் இணைந்து அவர் தமிழ், தெலுங்கு, இந்தி ஆகிய மொழிகளில் 150 இற்கும் மேற்பட்ட படங்களில் நடித்துள்ளார்.

மாநில அரசாங்கப்பட்டினம் அருகே உள்ள மெத்தாபுரம். நடன நாடகங்களில் புகழ் பெற்ற அஞ்சலி தேவி நாற்பதுகளில் முதலில் தெலுங்கிலும் பின்னர் தமிழ்த் திரைப்படங்களிலும் நடிக்கத் துவங்கினார்.

பி.யு.சின்னப்பா, டி.ஆர்.மகாலிங்கம் போன்றவர்களுடன் தோன்றிய அஞ்சலிதேவிக்கு 1955 இல் ஜெமினி கணேசனுடன் இணைந்து நடித்த கணவனே கண்கண்ட தெய்வம் பெரும் வெற்றிப்படமாக அமைந்தது.

தேவாலயங்கள் மீதான தாக்குதல்; பெளத்த பிக்குகள் சிக்கினர்

தேவாலயங்கள் மீது தாக்குதல் நடத்தியவர்களில் 8 பெளத்த பிக்குமார் உள்ளிட்ட 24 பேர் அடையாளம் காணப்பட்டுள்ளதாக பொலிஸ் ஊடகப் பேச்சாளர் அஜித் ரோகண தெரிவித்தார்.

நேற்று முன்தினம் ஹிக்கடுவைப் பிரதேசத்தில் அமைந்துள்ள இரண்டு தேவாலயங்கள் மீது பெளத்த பிக்குமார் கொண்ட குழுவினர் தாக்குதல் நடத்தினர். கல்வாரி தேவாலயம் மற்றும் அசம்பிளி ஒப் கோட் தேவாலயங்களில் காலை ஆராதனை இடம்பெற்றுக் கொண்டிருக்கும் போதே தாக்குதல் நடத்தப்பட்டுள்ளது.

சீவாஜி கணேசனுடன் 'முதல் தேதி', 'நான் சொல்லும் ரகசியம்' படங்களிலும், எம்.ஜி.ஆருடன் 'சக்ரவர்த்தி திருமகள்', 'மன்னாதி மன்னன்' ஆகிய படங்களிலும் நடித்தார் அவர்.

ஆனால் தமிழில், ஜெமினி கணேசனுடன்தான் அதிக படங்களில் நடித்தார் அஞ்சலிதேவி. அவருடன் நடித்த 'காலம் மாறிப் போச்சு' குறிப்பிடத்தக்க ஒரு வெற்றிப்படமாகும்.

இத்தாக்குதலில் இரண்டு தேவாலயங்களும் கடுமையாக சேதமடைந்துள்ளதுடன், உடமைகளும் சேதமாக்கப்பட்டுள்ளதாக தெரிவிக்கப்படுகிறது.

இந்நிலையில், இச்சம்பவம் தொடர்பான அறிக்கை இன்று காலி நிதிமன்றில் சமர்ப்பிக்கப்பட்டுள்ளதாக பொலிஸ் ஊடகப் பேச்சாளர் தெரிவித்தார்.

திருமறைக் கலாமன்ற பொங்கல் நிகழ்வுகள்

(யாழ்ப்பாணம்)
தைப்பொங்கல் திருநாளை சிறப்பிக்கும் முகமாக திருமறைக் கலாமன்றம் ஏற்பாடு செய்துள்ள நிகழ்வுகள் இன்று காலையிலும் மாலையிலுமாக இடம்பெறவுள்ளன.

காலை 5.30 மணிக்கு பொங்கல் வைபவமும், 7.00 மணிக்கு பண்பாட்டு வழிபாடும் திருமறைக் கலாமன்ற கலைத்துறை மண்டபத்தில் நடைபெறும்.

தொடர்ந்து மாலை நிகழ்வுகள் கலைப் பொங்கலாக மாலை 6.00 மணிக்கு திருமறைக் கலாமன்ற அரங்கில் ஆரம்பமாகும். இதன் போது கலைத்துறை அழகியல் கல்லூரி மாணவிகள் வழங்கும்

நடனங்கள், திருமறைக்கலாமன்ற கலைஞர்கள் வழங்கும் 'சத்தியவான் சாவித்திரி' (தீர்க்க சுமங்கலி), 'இசைநாடகம் ஆகியனவும், 'உண்மை கொடிதே' என்னும் தலைப்பில் கவியரங்கும் இடம்பெறும். யோ.யோண்சன் ராஜகுமார் தலைமையில் இடம்பெறும் இக்கவியரங்கில் மாலை. கஜேந்திரன், குறஜிபன், ஜோனி மதுரநாயகம், ஜோ.ஜெஸ்லின் ஆகியோர் பங்கேற்பார்கள்.

நிகழ்வில் சிறப்புரையை 'தமிழ்ப் பொங்கல்' என்னும் தலைப்பில் கோப்பாய் ஆசிரியர் பயிற்சிக் கலாசாலை விரிவுரையாளர் ச.லட்சுமி நிகழ்த்துவார். (27)

காலாவதியான சீனி விற்பனை; முகாமையாளருக்கு சரீரப் பிணை

வவுனியா பலநோக்கு கூட்டுறவுச்சங்கத்தின் சுந்தரபுரம் கிளையில் கைப்பற்றப்பட்ட காலவதியான சீனி முடைகள் தொடர்பான வழக்கில் கிளை முகாமையாளரை ஒரு இலட்சம் ரூபா சரீரப் பிணையில் வவுனியா நிதிமன்றம் விடுவித்துள்ளது.

கடந்த 9 ஆம் திகதி வவுனியா பலநோக்கு கூட்டுறவுச்சங்கத்தின் சுந்தரபுரம் கிளையில் பொங்கல் காலவிற்பனைக்காக வைக்கப்பட்டிருந்த 5 முடை சீனி பொது சுகாதார பரிசோதகர்களால் பரிசோதனைக்குட்படுத்தப்பட்டு அவை காலாவதியான

தாகத் தெரிவிக்கப்பட்டு வவுனியா நிதிமன்றத்தில் வழக்கு தாக்கல் செய்யப்பட்டிருந்தது.

இவ்வழக்கு நேற்று முன்தினம் வவுனியா நிதிமன்றத்தில் விசாரணைக்கு எடுத்துக்கொள்ளப்பட்டபோது கிளை முகாமையாளருக்கு ஒரு இலட்சம் ரூபா சரீரப் பிணை வழங்கப்பட்டதுடன் கிளை முகாமையாளர் தான் சுற்றவாளி என தெரிவித்தமையினால் விசாரணைக்காக எதிர்வரும் 17 ஆம் திகதிக்கு வழக்கு தள்ளி வைக்கப்பட்டுள்ளது என கிளை முகாமையாளர் சார்பில் ஆஜரான சட்டத்தரணி தெரிவித்தார்.

புகையிரத சேவைகள் ஏப்ரல் முதல் யாழிலிருந்து

(யாழ்ப்பாணம்)
யாழ்ப்பாணத்திலிருந்து தென் பகுதிக்கான புகையிரத சேவை ஏப்ரலில் ஆரம்பமாகும் என பிரதமர் டி.எம்.ஜெயரட்ன தெரிவித்தார்.

தைப்பொங்கல் தினத்தை முன்னிட்டு தபால் திணைக்களத்தால் முத்திரைகள் நேற்று முன்தினம் நல்லூர் தூர்க்கா மணி மண்டபத்தில் வெளியிடப்பட்டது. இதில் பிரதம விருந்தினராகக் கலந்துகொண்டு உரையாற்றுகையிலேயே அவர் இவ்வாறு தெரிவித்தார்.

மேலும் தெரிவிக்கையில்,

அரசினால் தற்போது வடக்கு மாகாணத்தின் அபிவிருத்திக்காக நிதி ஒதுக்கப்பட்டுள்ளது. வீதிகள், மின்சாரம் என்பன அபிவிருத்திகண்டுள்ள நிலையில் நீங்கள் விருப்பப்பட்டபடி ஏப்ரலில் புகையிரதமும் யாழ். புகையிரத நிலையத்தை வந்தடையும் இவ்வாறான அபிவிருத்தி மேம்பாடுகள் குறித்து ஜனாதிபதியுடனும் என்னுடனும் உங்கள் அமைச்சர் டக்ளஸ் தேவானந்தா அடிக்கடி பேசுவார்.

அதன் பலனாகத்தான் இப்புகையிரதமும் மிக விரைவாக இங்குவரும் என்றார். (இ)

சுகாதார விஞ்ஞானபீடம் நேற்று முதல் மூடப்பட்டது

(கொழும்பு)
பேராதனைப் பல்கலைக்கழக இணைந்த சுகாதார விஞ்ஞானபீட மாணவர்கள் கடந்த 20 நாட்களாக கவனயீர்ப்பு போராட்டத்தில் ஈடுபட்டு வருவதன் காரணமாக அந்தப் பீடம் காலவரையின்றி

மூடப்பட்டுள்ளது என பேராதனை பல்கலைக்கழக துணைவேந்தர் பேராசிரியர் அத்துல சேனாரத்ன தெரிவித்தார்.

இணைந்த சுகாதார விஞ்ஞான பட்டப்படிப்பு, நான்கு வருடங்களில் இருந்து முன்று வருடங்களாக குறைக்கப்பட்டுள்ளமைக்கு எதிர்ப்புத் தெரிவித்து அந்தப் பீடத்தைச் சேர்ந்த மாணவர்கள் கவனயீர்ப்பு போராட்டத்தில் ஈடுபட்டு வந்தனர்.

இவர்கள், பேராதனை கலஹா சந்தியில் மேடை அமைத்து தமது போராட்டத்தை முன்னெடுத்து வந்தனர்.

இதற்கமைய இணைந்த சுகாதார விஞ்ஞான பீடத்தை நேற்றிலிருந்து முடுவதாகவும், அந்தப் பீடத்தின் மாணவர்கள் நேற்று மாலை 4.00 மணிக்கு முன்னதாக விடுதிகளில் இருந்து வெளியே வேண்டும் என்றும் அறிவிக்கப்பட்டுள்ளது.