

அனைத்து விதமான Printing வேலைகளையும்
உயர் தரத்துடனும்
குறைந்த செலவுடனும்
குறித்த நேரத்தில் பெற்றுக்கொள்ளலாம்.
373, பிரதான வீதி,
T.P:- 021 222 3628 பஸ்ரீயின் சந்தி,
Fax:- 021 222 1811 யாழ்ப்பாணம்.

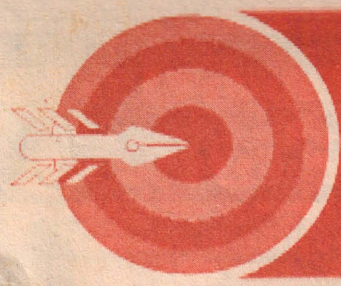

தினமூரசு

THINAMURASU

தினப்பதிப்பு

முரசு - 04 திருவள்ளூர் ஆண்டு 2045 ஆனி 21 சனிக்கிழமை (05.07.2014) பக்கங்கள் 20 ஓசை - 277

அரசாங்கத்தின் எதிர்ப்பை அடுத்து வாக்காளர்களை தெளிவுபடுத்தும் அமெரிக்க நிகழ்ச்சித் திட்டம் இரத்து

(லண்டன்)
தன்னிச்சையான அடிப்படையில் இலங்கையில் வாக்காளர்களை தெளிவுபடுத்தும் நிகழ்ச்சித் திட்டம் என்ற போர்வையில் அமெரிக்காவின் யு.எஸ்.எயிட் நிறுவனம் மேற்கொள்ள முனைந்த திட்டம் ஆட்சி மாற்றத்தை ஏற்படுத்துவதற்கான நடவடிக்கை என பாதுகாப்புச் செயலர் கோத்தாபய ராஜபக்ஷ எதிர்ப்பை தெரிவித்திருந்த நிலையில் அந்தத் திட்டத்தை கைவிடுவதாக யு.எஸ்.எயிட் நிறுவனம்

தெரிவித்துள்ளது. வாக்காளர் கல்வி ஊடாக தேர்தல் ஒத்துழைப்பு என்ற தொனிப்பொருளில் நிகழ்ச்சித் திட்டங்களை நடத்த விரும்பும் சிவில் அமைப்புகள் தங்களின் யோசனைகளை முன்வைக்குமாறு யு.எஸ்.எயிட் நிறுவனம் வெளியிட்டிருந்த பத்திரிகை விளம்பரத்தை அடுத்து, அரசாங்கம் தனது கடுமையான எதிர்ப்பை

தெரிவித்திருந்ததுடன், இலங்கையின் அரசியல் சார் செயற்பாட்டில் அமெரிக்கா தேவையற்ற தலையிடுவதாகவும் தெரிவித்துள்ளது. இந்த சூழ்நிலையில், சிவில் அமைப்புகளுக்கு நேற்று மின்னஞ்சல் ஒன்றை அனுப்பியுள்ள யு.எஸ்.எயிட் நிறுவனம், குறித்த நிகழ்ச்சித் திட்டம் இரத்துச் செய்யப்பட்டுள்ளதாகவும் தொடர்ந்

தும் யோசனைகள் ஏற்றுக்கொள்ளப்பட மாட்டாது என்றும் கூறியுள்ளது. யு.எஸ்.எயிட் நிறுவனம் இவ்வாறான நிகழ்ச்சித் திட்டங்களை நீண்டகாலமாக இலங்கையிலும் மற்ற பல நாடுகளிலும் உள்ள (19) ஆம் பக்கம் பார்க்க

முகமாலையில் நேற்றுமீடப்பட்ட மனித எச்சங்கள் மீட்பு

(யாழ்ப்பாணம்)
முகமலைப் பகுதியில் இருந்து நேற்றுறைய தினமும் மண்டை ஓடு மற்றும் துப்பாக்கி ரவைகள் மீட்கப்பட்டதாகப் பளைப் பொலிஸார் தெரிவித்தனர். அத்துடன், நீர் அள்ளும் கான் ஒன்றும் காலணியொன்றும் மீட்கப்பட்டதாகவும் அவர்கள் மேலும் தெரிவித்தனர். முகமலைப் பகுதியில் மீதி வெடி அகற்றும் பணியில் ஈடுபட்டுவரும் பணியாளர்கள், கைவிடப்பட்ட காவலரண் ஒன்றில் பணியில் ஈடுபடும்போது எலும்புக்கூடு ஒன்று இருப்பதை அவதானித்து (19) ஆம் பக்கம் பார்க்க

இலங்கை வருகிறார்
ஆனி. குடிவரவு அமைச்சர்



(கொழும்பு)
அவுஸ்ரேலிய குடிவரவு அமைச்சர் ஸ்கொட் மொரிசன் அடுத்த வாரம் இலங்கைக்கு விஜயம் செய்யவுள்ளார்.
(19) ஆம் பக்கம் பார்க்க

கொலையில் முடிந்த பகிடிவதை சக மாணவனுக்கு மரணதண்டனை

(கொழும்பு)
பேராதனை பல்கலைக்கழகத்தின் பொறியியல் பீட முதலாம் வருட மாணவனான செல்வவிநாயகர் வரபிரகாஷை பகிடிவதைக்கு உட்படுத்தி அவரைக் கடத்திச் சென்று கொலை செய்தார் என குற்றம்சாட்டப்பட்ட பாலேந்திரா பிரசாத் சதீஸ்கரன் என்ற சக மாணவனை குற்றவாளியாக இனங்கண்ட மத்திய மாகாண மேல் நீதிமன்ற நீதிபதி மணிவால் வைத்தியதிலக்க அவருக்கு நேற்று மரணதண்டனை விதித்து தீர்ப்பளித்தார். பொறியியல் பீட முதலாம்

வருட மாணவனான செல்வ விநாயகர் வரபிரகாஷை 1997 ஆம் ஆண்டு ஒக்டோபர் 26 ஆம் திகதி கடத்திச் செல்லும் போது இந்த வழக்கில் தண்டனை விதிக்கப்பட்டுள்ள பாலேந்திரா பிரசாத் சதீஸ்கரன் சிரேஷ்ட மாணவனாவார். பிரதிவாதியான பாலேந்திரா பிரசாத் சதீஸ்கரன், 2004 ஆம் ஆண்டு நாட்டிலிருந்து தப்பி யோடிவிட்டதால் அவர் இல்லாமலேயே வழக்கு விசாரணை நடைபெற்றது. வழக்கின் தீர்ப்பை அறிவித்து (19) ஆம் பக்கம் பார்க்க

யாழ். வந்த ஹையேஸ் ஓமந்தையில் விபத்து ஒருவர் பலி, மூவர் படுகாயம்

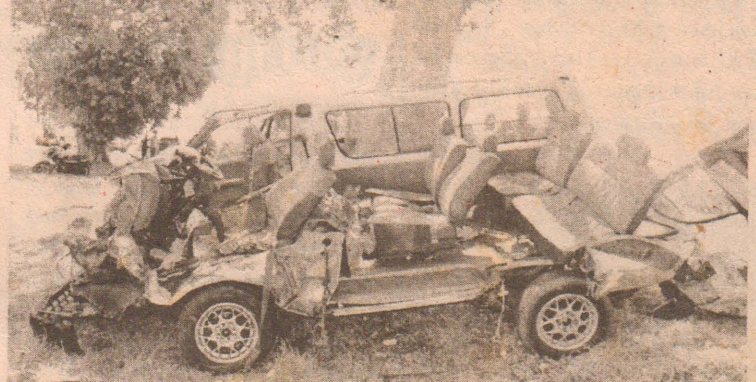

(கொழும்பு)
வவுனியா ஓமந்தை பகுதிக்குட்பட்ட பறந்தகல் சந்தியில் நேற்று முற்பகல் காலை 11.30 மணியளவில் ஹையேஸ் வாகனம் விபத்துக்குள்ளானதில் பெண் ஒருவர் பலியானதுடன், மூவர் படுகாயமடைந்துள்ளனர். இச்சம்பவம் தொடர்பாக தெரியவருவதாவது, அக்கரைப்பற்றிலிருந்து யாழ்ப்பாணம் நோக்கி சென்றுகொண்டிருந்த ஹையேஸ் நொச்சிமோட்டைக்கும் (19) ஆம் பக்கம் பார்க்க

மரசெதுக்கல் கிராமம் காலியில் அங்குரார்ப்பணம்



(கொழும்பு)
பாரம்பரிய கைத்தொழில்கள் மற்றும் சிறுதொழில் முயற்சி அபிவிருத்தி அமைச்சின் அனுசரணையுடன் தேசிய அருங்கலைகள் பேரவையினால் ஏற்பாடு செய்யப்பட்ட காலி போப்பே பொத்தல மரசெதுக்கல் கிராமம் ஜனாதிபதி மகிந்த ராஜபக்ஷவினால் அங்குரார்ப்பணம் செய்து வைக்கப்பட்டது. காலி கலேகாணை போப்பே பொத்தல கிராமத்தில் மேற்படி நிகழ்வு நேற்றைய தினம் இடம் பெற்றது. அமைச்சர் டக்ளஸ் தேவா

டலுக்கு அமைவாக தேசிய அருங்கலைகள் பேரவையினால் இந்நிகழ்வு ஏற்பாடு செய்யப்பட்டிருந்தது. அதன் பிரகாரம் தேசிய அருங்கலைகள் பேரவையினால் அபிவிருத்தி செய்யப்பட்ட போப்பே பொத்தல மரசெதுக்கல் கிராமத்திற்கான வசதிகள் தொழிற்துறையாளர்களிடம் கையளிக்கப்பட்டது. முன்பதாக நிகழ்விற்கு வருகை தந்திருந்த ஜனாதிபதி மகிந்த ராஜபக்ஷ வரவேற்கப்பட்டதைத் (19) ஆம் பக்கம் பார்க்க

இலங்கையரின் பாதுகாப்பு உறுதிப்படுத்தப்பட வேண்டும்

ஐ.நா. செயலர் வலியுறுத்து
(ஜெனிவா)
இலங்கை மக்கள் அனைவரினதும் பாதுகாப்பை உறுதிப்படுத்துமாறு ஐ.நா. பொதுச்செயலர் பான் கீ மூன், இலங்கை அரசாங்கத்தை கேட்டுக் கொண்டுள்ளார். இலங்கையில் அண்மையில் இடம்பெற்ற முஸ்லிம்களுக்கு எதிரான வன்முறைகள் குறித்து, (19) ஆம் பக்கம் பார்க்க

புலிகளின் 4 தலைவர்கள் மலேஷியாவில் கைது

(கோலாலம்பூர்)
இலங்கையில் தாக்குதல் நடத்த திட்டமிட்டார்கள், மலேஷியாவில் விடுதலைப் புலிகளை மீள உருவாக்க முயன்றார்கள் என்ற சந்தேகத்தின் பேரில் விடுதலைப் புலி உறுப்பினர்கள் நால்வரை கைது செய்துள்ளதாக, மலேஷியா காவல்துறை தெரிவித்துள்ளது. கோலாலம்பூர் மற்றும் செலங்கூர் ஆகிய இடங்களில் தீவிரவாத முறியடிப்பு பிரிவினர் நேற்றுமுன்தினம் மேற்கொண்ட நடவடிக்கையிலேயே இவர்கள் கைது செய்யப்பட்டுள்ளதாக, மலேஷியா காவல் துறை மா அதிபர் சிறி காலித் அபூபக்கர் தெரிவித்துள்ளார். இந்தத் (19) ஆம் பக்கம் பார்க்க

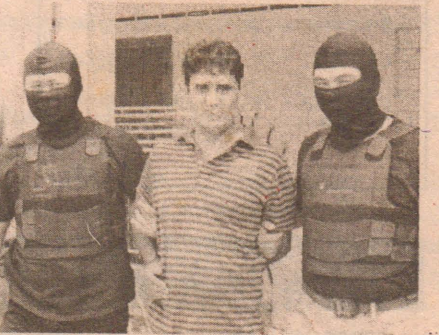

சந்தேகநபர்கள் தமது நடவடிக்கைக்கான பரப்புரை மற்றும் இடைத்தங்கல் தளமாக மலேஷியாவைப் பயன்படுத்த முனைந்தார்கள் என்று அவர் குற்றம்சாட்டியுள்ளார். இந்தத் (19) ஆம் பக்கம் பார்க்க

வெளிநாட்டவர்களுக்கு இலவச சிகிச்சை

இலங்கையில் வருகின்றது கட்டுப்பாடு

இலங்கைக்கு வரும் வெளி நாட்டவர்கள் நம்முடைய அரசு ஆஸ்பத்திரிகளில் அனுமதி பெற்று இலவசமாக பெரிய சத்திரசிகிச்சைகளைக் கூட முடித்துச் செல்கின்றனர். இலவச சுகாதார சேவை இலங்கைப் பிரஜைகளுக்கு மட்டுமே உள்ளது எனவே எமது அரசு ஆஸ்பத்திரிகளில் அனுமதி பெறும் நோயாளிகள் தாம் இலங்கை பிரஜை என்பதை உறுதிப்படுத்தும் தேசிய அடையாள அட்டை அல்லது கடவுச்சீட்டை அல்லது அதற்குச் சமமான ஆடையாளங்களை உறுதிப்படுத்தும் ஆவணத்தை கட்டாயம் சமர்ப்பிக்க வேண்டுமென சுகாதார பணிப்பாளருக்கும், பணிப்பாளர் நாயகத்துக்கும் உத்தரவிட்டிருப்பதாக சுகாதார அமைச்சர் மைத்திரிபால சிறிசேன தெரிவித்துள்ளார். கடந்த இரண்டு வருடங்களாக அயல் நாடுகளிலிருந்து வருவோர்

எமது அரசு ஆஸ்பத்திரிகளில் அனுமதி பெற்று பெரிய சத்திரசிகிச்சைகளைக் கூட இலவசமாகச் செய்வதுடன். நோயைக் குணப்படுத்திக்கொண்டு நாடு திரும்புகின்றனர். இவ்வாறு செயற்பட்டவர்களின் பெயர்களும் எம்மிடம் உண்டு. இவர்களின் நிறம் ஒன்றே. மேல்நாட்டு வெள்ளை துரை ஒருவர் வந்தால் அடையாளம் காணலாம். ஆனால் எமது வலயத்தின் நட்புறவு நாடுகளின் உள்ளே நம்மைப் போன்றவர்களே. இது தொடர்பாக மேற்கொள்ள வேண்டிய வேலைத்திட்டத்தை தயாரிக்க வேண்டுமென்றும் அமைச்சர் குறிப்பிட்டுள்ளார்.

எமது இலவச சுகாதார சேவையின் முக்கியத்துவத்தையும் பெறுமானத்தையும் வெளிநாட்டவர்கள் நன்கு அறிந்துள்ளனர். இந்தியா, மாலத்தீவு, பாகிஸ்தான் போன்ற நாடுகளில் இருந்து



எமது நாட்டின் தனியார் ஆஸ்பத்திரிகளுக்கு வந்து அநேகர் சிகிச்சை பெறுகின்றனர். தமது நாட்டைவிட குறைந்த செலவில் சிறந்த தனியார் துறை சுகாதார சேவையை பெறும் வசதியுள்ளது என்றும் அவர் தெரிவித்துள்ளார்.

ஜனாதிபதி மகிந்த கதிர்காமத்திற்கு விஜயம்



ஜனாதிபதி மகிந்த ராஜபக்ச நேற்றுமுன்தினம் வரலாற்று சிறப்புமிக்க கதிர்காமம் சென்றதாக ஜனாதிபதி ஊடக பிரிவு தெரிவித்துள்ளது.

இதன்போது, ஜனாதிபதி சமய வழிபாடுகளில் ஈடுபட்டதுடன் அவர், கிரிவேஹர விகாரைக்குச் சென்று வழிபாடுகளில் ஈடுபட்டுள்ளார். கதிர்காமத்தில் உள்ள ஏனைய சில வழிபாட்டுத் தலங்களுக்கும் ஜனாதிபதி விஜயம் செய்ததாகவும் ஜனாதிபதி ஊடகப் பிரிவு விடுத்துள்ள அறிக்கையில் தெரிவிக்கப்பட்டுள்ளது.

ஞானசார தோரின் வீசா அனுமதி குடிவரவு சட்டத்தின் கீழ் பரிசீலிக்கப்படும் என்கிறது பிரித்தானியா

பொதுபலசேனாவின் கலகொட அத்தே ஞானசார தோரின் வீசா அனுமதி தமது நாட்டு குடிவரவு சட்டத்தின்கீழ் பரிசீலிக்கப்படும் என்று பிரித்தானியா அறிவித்துள்ளது. ஏற்கனவே ஞானசார தோருக்கு வீசா வழங்க அமெரிக்கா

மறுப்பை வெளியிட்டது. இந்தநிலையில் பிரித்தானியாவும் அவருக்கு நாட்டுக்குள் பிரவேசிக்க தடைவிதிக்குமா? என்று பிரித்தானிய நாடாளுமன்றத்தில் எழுப்பப்பட்ட கேள்வி

ஒன்றுக்கே பிரித்தானிய குற்றத்தடுப்பு மற்றும் சமூக எதிர்ப்பு செயற்பாடுகள் தொடர்பான அமைச்சர் டெய்லர் ஹொல்பீச் பிரபு இந்தப் பதிலை வழங்கியுள்ளார்.

சாதாரணமாக ஏற்றுக்கொள்ள முடியாத செயற்பாடுகளைக் கொண்ட தீவிரவாதிகள் பிரித்தானியாவுக்குள் பிரவேசிக்க முடியாது. இவ்வாறானவர்களை நாட்டுக்குள் அனுமதிப்பதால் அது பிரித்தானியாவுக்குள்ளும் இனங்களுக்கிடையில் பிரச்சினைகளை உருவாக்கும் என்றும் பிரித்தானிய அமைச்சர் சுட்டிக்காட்டினார்.

பிரித்தானியாவின் விழுமியங்களுக்கு எதிரானவர்களுக்கு வீசா நீடிப்பு சலுகையை யும் தாம் ஏற்றுக்கொள்ள முடியாது என்று பிரித்தானிய குற்றத்தடுப்பு மற்றும் சமூக எதிர்ப்பு செயற்பாடுகள் தொடர்பான அமைச்சர் டெய்லர் ஹொல்பீச் பிரபு குறிப்பிட்டார்.

விபச்சார விடுதி நடாத்திய 6 பெண்கள் உட்பட 7 பேர் கைது ஆயுர்வேத மசாஜ் நிலையம் என்ற பெயரில் வென்னப்புவ பிரதேசத்தில் இயங்கி வந்த விபச்சார விடுதியை முற்றுகையிட்ட பொலிஸார் நேற்று அங்கிருந்த போலி மருத்துவர் ஒருவர் மற்றும் 6 பெண்களை கைது செய்துள்ளனர். கைது செய்யப்பட்ட பெண்களில் அந்த விடுதியை நடாத்தி வந்த முகாமையாளரும் அடங்குகிறார். கைது செய்யப்பட்ட பெண்கள், நீர்கொழும்பு, சீதுவை,

எண்ணெய் பூசுவதாக கூறி பெண்மீது மதகுரு துஷ்பிரயோகம்

ஆணமடு - குருபொருணகம் பிரதேசத்தைச் சேர்ந்த 21 வயதான பெண்ணொருவரை துஷ்பிரயோகம் செய்ததாகக் கூறப்படும், மதகுரு ஒருவர் கைதுசெய்யப்பட்டுள்ளதாக பொலிஸார் தெரிவித்தனர்.

கைதான சந்தேகநபர் ஆணமடு - கோவ்வலகந்த பிரதேசத்தைச் சேர்ந்த 51 வயதான மதகுரு ஒருவராவார்.

ஆணமடு பகுதியைச் சேர்ந்த தேவாலயம் ஒன்றின் மதகுருவான இவர், கடந்த 2 ஆம் திகதி பாதிக்கப்பட்ட பெண்ணின் வீட்டுக்குச் சென்று தலையில் எண்ணெய் பூசுவதாகக் கூறி, அவரை துஷ்பிரயோகம் செய்ததாக தெரியவந்துள்ளது. இது பற்றி அந்தப் பெண் தனது கணவருக்கு கூறியதை அடுத்து, பொலிஸில் முறைப்பாடு செய்யப்பட்டுள்ளது. கைதான குறித்த மதகுரு ஆணமடு மாவட்ட நீதிமன்றத்தில் ஆஜர்படுத்தப்பட்டுள்ளார்.

அதிவேக நெடுஞ்சாலை விபத்தில் ஒருவர் பலி

பொலிஸாரின் எச்சரிக்கையை மீறி கட்டுநாயக்க அதிவேக நெடுஞ்சாலையில் நுழைந்த ஒருவரின் மோட்டார் சைக்கிள் வத்தளை பகுதியில் கார் ஒன்றுடன் மோதி விபத்துக்குள்ளானதால், மோட்டார் சைக்கிளைச் செலுத்திச் சென்றவர் மரணமடைந்துள்ளதாக பொலிஸார் தெரிவித்துள்ளனர்.

நேற்றுக்காலை இடம்பெற்றுள்ள இந்த விபத்தின்போது, பெண் ஒருவர் காயமடைந்துள்ளதாகவும் பொலிஸார் கூறினர்.

வெளிநாட்டவர்களுக்கு காணி விற்பனை செய்யப்படுவதில்லை லக்ஸ்மன் யாப்பா

வெளிநாட்டவர்களுக்கு நாட்டிலுள்ள காணிகளை விற்பனை செய்வதை தடுப்பதற்கு அரசாங்கம் தீர்மானித்துள்ள நிலையில் அண்மையில் கொழும்பில் உள்ள காணியொன்று வெளிநாட்டு நிறுவனம் ஒன்றிற்கு விற்பனை செய்துள்ளமை தொடர்பில் நேற்று முன்தினம் முதலீட்டு ஊக்குவிப்பு அமைச்சர் லக்ஸ்மன் யாப்பா அபேவர்த்தன தெளிவுபடுத்தினார்.

வெளிநாட்டவர்களுக்கு காணிகளை விற்பனை செய்வதில்லை என அரசாங்கம் தீர்மானித்துள்ள நிலையில் கொழும்பில் இரண்டு ஏக்கர் காணியை சீன நிறுவனம் ஒன்றிற்கு வழங்குவதற்கு ஏலம் விடப்பட்டமை தொடர்பில் ஊடகவியலாளர்கள் கேள்வி எழுப்பினர்.

முதலீட்டு ஊக்குவிப்பு அமைச்சர் லக்ஸ்மன் யாப்பா அபேவர்த்தன தெரிவித்த கருத்து:-

எலிக் சர்வதேச நிறுவனம் கோல்பேஸ் காணியை கேட்டது. 2013 ஆண்டின் வர்த்தமானி அறிவிப்பின் படி விற்பனை செய்வதில்லை என கூறினோம். இவர்கள் தனியார் காணி ஒன்றை ஆர். ஏ. டி.மெல் மாவத்தையில் கொள்வனவு செய்திருந்தனர். B மற்றும் C என்ற பகுதிகளை கொள்வனவு செய்திருந்தனர். A பகுதி வழக்கில் இருந்தது. 2013 ஆம் ஆண்டில் தான் A பகுதி வாங்கப்பட்டது. எமக்கு அந்தி ஏற்பட்டுள்ளது. வழக்கு காணப்பட்டமையினால், B மற்றும் C பகுதிகளை கொள்வனவு



செய்ய முடியாமல் போனது. தற்போது முதலீடு செய்யும் போது வர்த்தமானியை காண்பித்தேன். முன்னர் இருந்தது போன்று காணியை தருமாறு கேட்கின்றனர். அமைச்சரவை அனுமதி வழங்கியது. முன்பு இருந்தது போன்று A பகுதி வழங்க ஏற்பட்டது.

கொலைக்குற்றவாளிகளுக்கு மரண தண்டனை

(கொழும்பு) மனித கொலை தொடர்பில் நேற்றுமுன்தினம் கருத்துரை மற்றும் தங்காலை மேல் நீதிமன்றங்களால் 6 பேருக்கு மரண தண்டனை வழங்கப்பட்டுள்ளது.

தங்காலை மேல் நீதிமன்றத்தினால், இரண்டு பேருக்கு மரண தண்டனை விதிக்கப்பட்டுள்ளது.

1998 ஆம் ஆண்டு வலஸ்முல்ல முதரவான பிரதேசத்தில் காணி தகராறு தொடர்பில் ஏற்பட்ட மோதலின் போது பெண் ஒருவர் கொலை செய்யப்பட்டார். இது தொடர்பான வழக்கு விசாரணையின் போதே இந்த உத்தரவு பிறப்பிக்கப்பட்டுள்ளது.

இதேவேளை, கருத்துரை புளத்சிங்கன - மஹகம் பிரதேசத்தில் இடம் பெற்ற மனித கொலை தொடர்பில் குற்றம் சுமத்தப்பட்டிருந்த 4 பேருக்கு கருத்துரை மேல் நீதிமன்றம் மரண தண்டனை விதித்துள்ளது.

வன்முறை சேதங்களுக்கான நிதிபோதுமானதல்ல என்கிறது மு.கா.

அளுத்தகம் வன்முறைகளின்போது ஏற்பட்ட சேதங்களை புனர்மைக்க மேற்கொள்ளப்பட்டுள்ள நிதி ஒதுக்கீடுகள் போதுமானவையல்ல என்று ஸ்ரீலங்கா முஸ்லிம் காங்கிரஸ் தெரிவித்துள்ளது.

முஸ்லிம் காங்கிரஸின் செயலாளர் ஹசன் அலி இதனைக் குறிப்பிட்டுள்ளார்.

அளுத்தகம் புனர் அமைப்புக்காக 200 மில்லியன் ரூபாவை இலங்கை அரசாங்கம் ஒதுக்கியுள்ளது. இந்தநிலையில் இது, கட்டட சேதங்களை மறைக்கக்கூட போதாது என்று அவர் சுட்டிக்காட்டியுள்ளார்.

இறுதியாக முஸ்லிம்கள் தம்மை தாமே தாக்கிக் கொண்டதாகவும் தமது வீடுகளுக்கு தாமே தீயிட்டுக் கொண்டதாகவும் அரசாங்கம் கூறுவதாக ஹசன் அலி குறிப்பிட்டார்.

இலங்கை எமது நாடு எனவே அங்கிருந்து வெளியேறவோ அல்லது மற்றவரின் உதவியை எதிர்பார்க்கவோ தேவையில்லை என்றும் ஹசன் அலி தெரிவித்தார்.

மக்களுக்காக பணியாற்றியவர்களை

விமர்சிப்பவர்கள் தகுதியற்றவர்கள்

சந்திரகுமார் எம்.பி.தெரிவிப்பு

(கிளிநொச்சி)

பாதிக்கப்பட்டு மீள் குடியேற்றி தற்போது அனைத்து துறைகளிலும் மீண்டுக்கொண்டிருக்கும் எமது மக்களுக்கு தம்மை அர்ப்பணித்து பணியாற்றியவர்களை, எதனையுமே செய்யாது எப்பொழுதும் எல்லாவற்றிலும் குறைகளைக் கூறிக்கொண்டும், விமர்சித்துக்கொண்டும் இருப்பதனையே தங்களது தொழிலாகவும் மக்கள் பணியாகவும் எண்ணிக்கொண்டிருப்பவர்கள் மக்களுக்கான பணிகளை செய்து கொண்டிருப்பவர்களை விமர்சிப்பதற்கு எவ்வித தகுதியும் அற்றவர்கள் என நாடாளுமன்ற உறுப்பினரும் நாடாளுமன்றக் குழுக்களின் பிரதித் தலைவருமான முருகேசு சந்திரகுமார் தெரிவித்துள்ளார்.

கடந்த புதன்கிழமை கிளிநொச்சி மலையாளபுரம் மாதர் கிராம அபிவிருத்திச் சங்கத்தின் அழைப்பின் பேரில் மலையாள புரம் கிராமத்திற்குச் சென்று பிரதேச மக்களையும், மக்கள் அமைப்பு பிரதிநிதிகளையும் சந்தித்து கலந்துரையாடிய போதே அவர் இவ்வாறு தெரிவித்தார்.

அங்கு அவர் மேலும் தெரிவிக்கையில், கிளிநொச்சி மாவட்டத்தில் மீள்குடியேற்றத்தின் பின்னர் இதுவரைக்கும் 22 ஆயிரம் வீடுகள் வரை வழங்கப்பட்டுள்ளன.

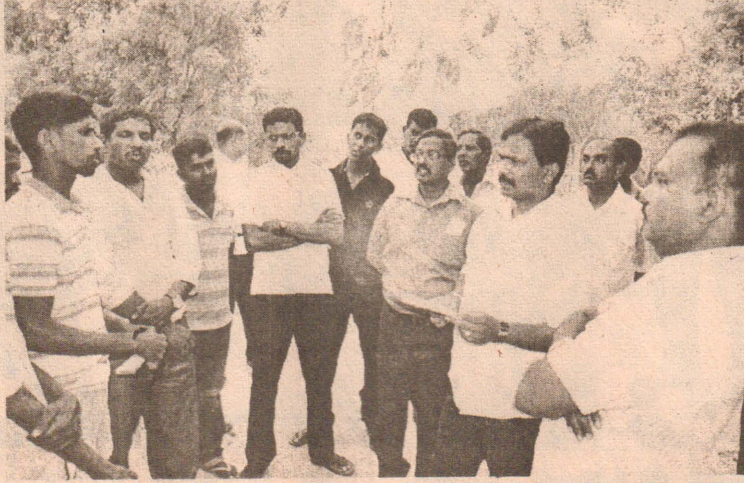

2009 இற்கு முன் இந்த மாவட்டத்தில் அந்தளவு கல் வீடுகள் இருந்திருக்கவில்லை. ஆனால் அந்த நிலைமை மாற்றப்பட்டு பெருமளவுக்கு எல்லோருக்கும் கல் வீடு என்ற நிலை ஏற்படுத்தப்பட்டு வருகிறது.

இன்னும் கிட்டத்தட்ட 8000 வீடுகள் அளவிலேயே வழங்க வேண்டிய தேவை உள்ளது. எனக்குறிப்பிட்ட அவர் இரண்டு மற்றும் ஒரு அங்கத்தவர்கள் உள்ளிட்ட சில குடும்பங்கள் வீட்டுத்திட்டத்திற்கு உள்வாங்கப்படாமலுக்கு அரசாங்க அதிபரோ, பிரதேச செயலாளரோ, எங்களைப் போன்று நாடாளுமன்ற உறுப்பினர்களோ காரணமல்ல மாறாக இது வீட்டுத்திட்டங்களை வழங்குகின்ற இந்திய

அரசு உள்ளிட்ட நிறுவனங்கள் கடைப்பிடிக்கின்ற விதிமுறைகள் அவர்களின் விதிமுறைகளுக்கு அமைவாக புள்ளியிடல் அடிப்படையில் வீட்டுத்திட்டப் பயனாளிகள் தெரிவு செய்யப்படுகின்றனர் எனத் தெரிவித்தார்.

இந்த விஜயத்தின் போது வடக்கு மாகாண சபை உறுப்பினர் வை.தவநாதன் கரைச்சி பிரதேச செயலாளர் கோ.நாகேஸ்வரன், சமூகசேவை உத்தியோகத்தர் தபேந்திரன், கிராம அலுவலர் சந்திரபாலன் மற்றும் மலையாளபுரம், பாரதிபுரம் கிருஸ்ணபுரம் கிராம அபிவிருத்திச் சங்கத்தினர், மாதர் கிராம அபிவிருத்திச் சங்கத்தினர், விளையாட்டுக்கழகத்தினர் உள்ளிட்ட பலர் கலந்துகொண்டனர்.

குருநகர் வெஸ்க்கி வழிகால் புனரமைப்பு வேலைகள் துரிதம்



யாழ்குருநகர் தொடர்மாகுக் குடியிருப்பை அடுத்துள்ள வெஸ்க்கி வழிகால் புனரமைப்பு வேலைகள் துரிதமாக இடம்பெற்றுவருகின்றன. அப்பகுதி பொதுமக்கள் இந்தவழிகாலை புனரமைத்துத்தரும்படி அமைச்சர் டக்ளஸ் தேவானந்தாவிடம் விடுத்த கோரிக்கையை அடுத்து அமைச்சரின் முயற்சியினால் யாழ்.மாநகரசபையினால் சுமார் 15 இலட்சம் ரூபா செலவில் இந்தவழிகால் புனரமைப்புச் செய்யப்பட்டு வருகின்றது.

யாழ்.மாநகரசபை முன்னாள் உதவி முதல்வர் துரைராசா இளங்கோ (நீகன்)வின் நேரடிக்கண்காணிப்பின் கீழ் இந்தவழிகால் துரிதகதியில் புனரமைக்கப்பட்டுவருகின்றது.

மேலும் குருநகர் தொடர்மாகுக் குடியிருப்பு கடற்றொழிலாளர் கடற்றொழிலில் ஈடுபடுவதற்கு வசதியாக கடற்கரையோரமாக படிக்கட்டு ஒன்றும் நிர்மாணித்துக்கொடுக்கப்பட்டுள்ளது. (பா)

எழுவைத்வ இறங்குதுறையை புனரமைக்குமாறு கோரிக்கை

(எழுவைத்வ)

எழுவைத்வ பிரதான இறங்கு துறைமுகம் (பாலம்) கடந்த ஒரு வருடங்களுக்கு மேலாக சேதமடைந்த நிலையில் காணப்படுகின்றது.

மக்கள் போக்குவரத்துச் செய்வதற்கும் படகு ஓட்டுநர்கள் படகினைக்கரை சேர்ப்பதிலும் சிரமத்தை எதிர்கொள்கின்றனர்.

இதனால் படகுகளுக்குச் செல்வோரும் படகிலிருந்து வருபவர்களும் பயத்துடனேயே பயணிக்க வேண்டியுள்ளதுடன் தவறி நீரிற்சுள் விழும் நிலைகளும் ஏற்படலாம் என அச்சம் தெரிவிக்கின்றனர்.

சம்பந்தப்பட்ட அதிகாரிகள் இதுவரையிலும் எந்த நடவடிக்கையும் மேற்கொள்ளாத நிலையில் மக்கள் மிகவும் சிரமத்தோடு பயணங்களை மேற்கொண்டுவருவதாகவும் கவலை தெரிவிக்கின்றனர்.

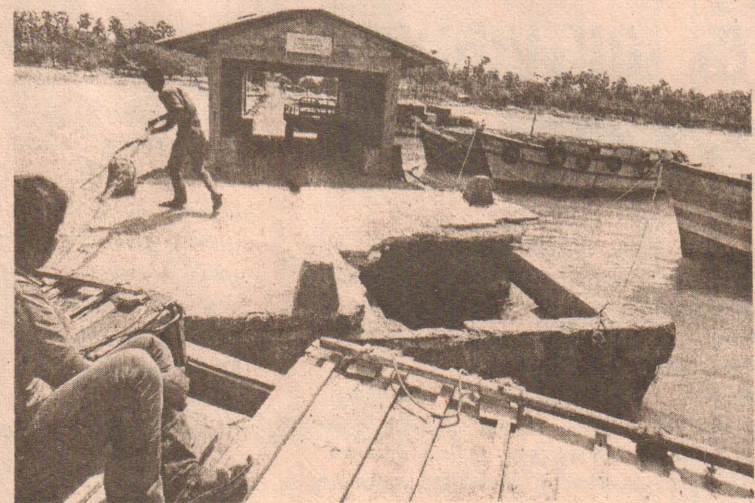

றமபூர் நற்சிந்தனை

முன்று மனிதர்களுடைய துஆ மறுக்கப்படுவதில்லை முதலாவது நோன்பாளியின் துஆ அவர் நோன்பு திறக்கும் வரை கிரண்டாவது நீதி செலுத்தும் அரசனின் துஆ முன்றாவது அந்த கிழைக்கப்பட்டவனின் துஆ (பிரார்த்தனை) அல்லாஹ் அதனை மேகங்களுக்கு மேல் உயர்த்துகின்றான்.

நூல் - அஹ்மது.

(105)

சீமெந்து தூண்கள் விஷமிகளால் சேதம்

(புலோலி)

புலோலி கிராமக் கோட்டு கட்டடத் தொகுதியைச் சுற்றி சீமெந்தால் கட்டப்பட்ட தூண்கள் அடித்து நொறுக்கப்பட்டுள்ளதாகத் தெரிவிக்கப்படுகின்றது.

புலோலி கிராமக் கோட்டு கட்டடத்தொகுதியை சுற்றி பருத்தித் துறை பிரதேச சபையினால் சீமெந்து தூண்கள் நட்டப்பட்டு கம்பிகளால் அடைக்கப்பட்டு 3 மாதகாலமாக காணப்பட்ட போதிலும் கடந்த 30 ஆம் திகதி இரவு சில விஷமிகளினால் இந்த சீமெந்து தூண்கள் அடித்து நொறுக்கப்பட்டுள்ளதாக தெரிவிக்கப்படுகின்றது.

மேலும் இந்தக் கட்டடத் தொகுதிக்கு அண்மையில் மது விற்பனை நிலையம் இருப்பதால் மதுவினை கொள்வனவு செய்வோர் மறைந்து இருந்து பருகுவதற்கு இலகுவாக இருக்கும் என்பதற்காகவே இவை அடித்து நொறுக்கப்பட்டிருக்கலாம் என அப்பகுதி மக்கள் தெரிவிக்கின்றனர்.

(109)

முரசின் இன்றைய பலன்

[05.07.2014 சனிக்கிழமை]

ஈய வுருஷம் ஆனிமாதம் 21 ஆம் திகதி.
 அட்டமி / மரணயோகம்.
 அக்தம் நட்சத்திரம் ஞ.இ. 10.04 வரை. பின் சிந்திரை.
 இராகு காண்ம் 08.57 - 10.27 வரை. சூரேந்ரம் 02.57 - 04.27 வரை.

கோதீர் வித்யா ரத்னா வி.ஏ.சிவராசா அவர்களால் கணிக்கப்பட்டது.

மேடம்	குடும்பத்தில் சில நாட்களாக நிலவிய சந்தேகக்கோடு விலகி சந்தோஷம் ஏற்படல், சமயோகித புத்தியினால் வரநேரிட்ட விபத்து மயிரிழையில் விலகல்.
ரிஷபம்	சகோதரர் விடயத்தில் தலையிடாது விட்டதனால் கௌரவம் பாதுகாப்பு, திகதிதப்பிய பொருளை உற்று நோக்கியதால் கொள்வனவு செய்யாது விலல்.
மிதுனம்	வியாழசுகம் நன்றாக அமைந்ததினால் புதியகாரி ிந் ஆரம்பிக்க முயற்சித்தல், நிலுவை கூடியதினால் தொலைபேசித் தொடர்பு துண்டிக்கும் அபாயமுண்டு.
கடகம்	வெளியூர் பிரயாணம் காரணமாக குடும்பத்தவர்களை விடுத்து பயணமாதல், உற்பத்திச் செலவு கூடிய பொருளை நஷ்டத்திற்கு விற்கும் துயரம் ஏற்படல்.
சிம்மம்	அடாவடித்தனம் புரியவந்தவருடன் பல்விழுகாக நடந்து கொண்டதால் பிரச்சினை நீங்குதல், பிதாவுடன் ஏற்பட்ட மனக்கசப்பு மாதாவின சமரசத்தால் நீங்கிவிலல்.
கன்னி	இயந்திரத்தில் ஏற்பட்ட கோளாறு காரணமாக உரிய நேரத்தில் நிகழ்விற்கு சமூகமளிக்க முடியாமல், பெற்றோரின் புத்திமதியைச் செவிமடுத்ததால் பிரச்சினையைக் கைவிட்டு விடல்.
துலாம்	இடமாற்றத்தை இரத்துச் செய்யும்படி கருணை மனுவுடன் அதிகாரியைச்சந்திக்கச் செல்லல், ஆபத்தில் உதவ வந்த நண்பரை நன்றிப் பெருக்குடன் பாராட்டுதல்.
விருச்சிகம்	தகுதியிருந்தும் அரசுப்பதவிகிட்டாமையை எண்ணி ஆழ்ந்த துயரடைதல், குழந்தைப்பாக்கியம் ஏற்பட்ட அறிஞரியை எண்ணி மட்டில்லா மகிழ்வடைதல்.
தனுசு	ஏழரைச்சனி ஆரம்பமாகப் போவதினால் வெளிநாடு செல்லும் எண்ணத்தைக்கைவிடல், நோயின் உபாதையினின்றும் நீங்குவதற்கு கிரக சாந்திகள் செய்ய முற்படல்.
மகரம்	நம்பியிருந்த விவாகம் பெற்றோருக்குவிருப்பமின்மை காரணமாக கைவிட்டுவிடல், உடையவன் பாராவிட்டால் ஒரு முழம் கட்டையாவது போல் தொழிலில் கூடிய சிரத்தை எடுத்தல்.
கும்பம்	கொடுக்கல் வாங்கல் பிரச்சினை முன்னிட்டு மாமன் மாருடன் முறுகல் நிலை ஏற்படல், எதிர்பாராத சம்பவமொன்றினால் கௌரவம், மாணம், மதிப்பு என்பன கெட்டுநேரிடல்.
மீனம்	சில நாட்களாக நிலவிக்காணப்பட்ட தம்பதியரின் மனக்கசப்பு அற்றுப்போய் சமூக நிலை ஏற்படல், கொள்வனவு செய்யப்பட்ட பொருட்களில் நம்பகத்தன்மை அற்றுப்போனதால் மீண்டும் கையளித்தல்.

கஜனன், கதியோன் சிறப்பான செயற்பாடு மெல்பேர்ன் யாறா அணியை வீழ்த்திய யாழ். தெரிவு அணி



(யாழ்ப்பாணம்)
கஜனன், கதியோன் ஆகியோரின் சிறப்பான செயற்பாட்டின் மூலம் நல் லெண்ண ருவென்ரி-20 கிரிக்கெட் தொடரின் வெற்றிக் கிண்ணத்தை யாழ். மாவட்ட தெரிவு அணி கைப்பற்றிக் கொண்டது.

யாழ். படைத்தலைமையகம் மற்றும் பவுண்டேன் ஓவ் குட்நெஸ் நிறுவனம் ஆகியன இணைந்து நடாத்திய நல் லெண்ண ருவென்ரி-20 கிரிக்கெட் போட்டி நேற்றுக் காலை 9.00 மணிக்கு யாழ். மத்திய கல்லூரி மைதானத்தில் நடைபெற்றது.

இதில் 17 வயதிற்குட்பட்ட யாழ். மாவட்ட தெரிவு அணியும் அவுஸ்ரேலிய மெல்பேர்ன் யாறா வலி கிரிக்கெட் கழக அணியும் மோதின. நாணயச் சுழற்சியில் வெற்றிபெற்று முதலில் ஆடிய யாழ். மாவட்ட தெரிவு முதலிரு விக்கெட் டுக்களை சீரான இடைவேளை இழந்தது தவித்தது. இந்நிலையில் முன்றாவது விக்கெட்டுக்காக இணைந்த கப்டன் அலன்ராஜ் கஜனனுடன் இணைந்து பொறுப்புடன் ஆடினார். இந்த ஜோடி மெல்பேர்ன் யாறா அணியின் பந்து வீச்சை சிறப்பான முறையில் எதிர் கொண்டு விரைவாக ஓட்டங்களைச் சேர்த்தது. இந்த ஜோடியைப் பிரிக்க மேல் பேர்ன் யாறா அணிக் கப்டன் பெரும் பிரயத்தனம் செய்தபோதும் உரிய வேளையில் பிரிக்க முடியவில்லை. இந்த ஜோடி முன்றாவது விக்கெட்டுக்காக 54 ஓட்டங்களை இணைப்பாட்டமாகப் பெற்றவேளை ரன் அவுட் முறையில் பிரிக்கப்பட்டது. தொடர்ந்து கப்டன் அலன்ராஜும் ரன் அவுட் முறையில் ஆட்டமிழந்தார். இந்நிலையில் ஐந்தாவது விக்கெட்டுக்காக இணைந்த கிசாந்த், பிளமிங் ஆகியோர் அதிரடியாக ஆடி ஓட்டங்களைக் குவித்தனர். இந்த ஜோடி இறுதி வரை களத்தில் நின்று ஓட்டங்களை வேகமாக உயர்த்தியது. இறுதியில் யாழ். மாவட்டத் தெரிவு அணி 20 ஓவர்கள் நிறைவில்

நான்கு விக்கெட்டுக்களை இழந்து 183 ஓட்டங்களைப் பெற்றது. இதில் கஜனன் 43 பந்துகளை எதிர்கொண்டு ஒரு சிக்ஸர், ஒன்பது பவுண்டரிகள் அடங்கலாக 64, அலன்ராஜ் 25, கோமீதரன் 10 ஓட்டங்களைப் பெற்று ஆட்டமிழந்தனர். பிளமிங் 20, கிசாந்த் 32 ஓட்டங்களை ஆட்டமிழக்காது பெற்றனர். பந்து வீச்சில் லோஜிஸ், மிச்சோல் ஆகியோர் தலா ஒவ்வொரு விக்கெட்டைக் கைப்பற்றினர்.

பதிலுக்கு 184 ஓட்டங்களைப் பெற்றால் வெற்றி என்ற நிலையில் களமிறங்கிய மெல்பேர்ன் யாறா அணி தியோனின் பந்து வீச்சிற்கு ஈடுகொடுக்க முடியாமல் மளமளவென விக்கெட்டுக்களைப் பறிகொடுத்தது. இறுதியில் மெல்பேர்ன் யாறா அணி 13.5 ஓவர்கள் நிறைவில்

சகல விக்கெட்டுக்களையும் இழந்து 53 ஓட்டங்களைப் பெற்று படுதோல்வியடைந்தது. இதில் பிரஸ்டர் 11, லோஜி 10 ஓட்டங்களைப் பெற்றனர். ஏனைய அனைத்து வீரர்களும் ஒற்றை இலக்க ஓட்டத்துடன் ஆட்டமிழந்து ஏமாற்றமளித்தனர். பந்து வீச்சில் கதியோன் நான்கு, துவாரகன், டிலக்ஷன், நிரோஜன் அலன்ராஜ் ஆகியோர் தலா ஒவ்வொரு விக்கெட்டைக் கைப்பற்றினர். இதன் மூலம் யாழ். மாவட்டத் தெரிவு அணி 139 ஓட்டங்களால் அபார வெற்றிபெற்றது. போட்டியின் சிறந்த பந்து வீச்சாளராக கதியோன், சிறந்த துடுப்பாட்ட வீரராக

கஜனன், சிறந்த சகலதுறை வீரராக மெல்பேர்ன் யாறா அணியின் மொறிஸ் ஆகியோர் தெரிவு செய்யப்பட்டனர். இப்போட்டிக்கு நடுவர்களாக பி. முருகவேள், எஸ். சிவராசா ஆகியோர் கடமை யாற்றியதுடன் போட்டி மத்தியஸ்தராக சண்முகலிங்கம் கடமையாற்றினார். யாழ். மாவட்ட தெரிவு அணியில் அங்கம் வகித்த 16 பேருக்கும் துவிச்சக்கர வண்டி வழங்கப்பட்டது.

சர்வதேச தரத்தில் நடாத்தப்பட்ட இப்போட்டிகளைப் போன்று பவுண்டரிகள், சிக்ஸர்கள் மற்றும் விளாசப்படும் போதும், விக்கெட்டுக்கள் வீழ்த்தப்படும் போதும் நடன மங்கையர்களின் களியாட்டங்களும் இடம்பெற்றதுடன், இசைக் கருவிகள், பொய்க்கால் குதிரை போன்ற நிகழ்வுகளும் மைதானத்தை அலங்கரித்தவண்ணமிருந்தன.

இப்போட்டி நிகழ்வில் யாழ். மாவட்ட பாதுகாப்புப் படைகளின் கட்டளைத் தளபதி உதய பெரேரா, யாழ். மாவட்ட அரசாங்க அதிபர் சுந்தரம் அருமை நாயகம், யாழ். மீநகர முதல்வர் யோகேஸ்வரி பற்குணராசா, யாழ். மத்திய கல்லூரி அதிபர் எழில்வேந்தன், சென். ஜோன்ஸ் கல்லூரி அதிபர் வண. ஞானப்பொன்ராஜா, சென். பற்றிக்ஸ் கல்லூரி அதிபர் ஜோனோம் செல்வநாயகம், இலங்கை கிரிக்கெட் சபையின் கனிஷ்ட தெரிவுக் குழுவில்



ஒருவரான நிசாந்தன், யாழ். மாவட்ட பயிற்றுநர் லக்ஷி மற்றும் பாடசாலை கிரிக்கெட் பயிற்றுநர்கள், பாடசாலை களின் கிரிக்கெட் வீரர்கள், விளையாட்டு நலன் விரும்பிகள், இரசிகர்கள் எனப் பலர் கலந்து கொண்டு போட்டியைக் கண்டு மகிழ்ந்தனர். (எஸ்.பி., 25)

களத்திற்கு எவளியில்...

என்னைப் பொறுத்த வரையில் நாங்கள் இன்னும் ஆட்டத்தை ஆரம்பிக்கக் கூட இல்லை. அவர்கள் சீக்கிரம் விழித்துக் கொள்ள வேண்டும். மெஸ்சி மட்டுமே அனைத்தையும் செய்ய வேண்டும் என நாம் எதிர்பார்க்கக்கூடாது. மெஸ்சி மட்டுமே தனியாக காணப்படுகிறார். ஆர்ஜன்ரீன அணியின் ஆட்டத்தில் எந்த மாற்றமும் ஏற்படவில்லை. அணி வீரர்கள் தங்களது ஆட்டத்திறமையில் 40 சதவீதம் மட்டுமே தற்போது வெளிப்படுத்தியுள்ளனர். விட்டுக் கொடுக்கும் மனப்பான்மையில் வீரர்கள் பின்தங்கியுள்ளதாக நான் நினைக்கிறேன். அவர்களிடமிருந்து கசப்பு, சீற்றம், வெறுப்பு என இன்னும் அதிகமாக நான் எதிர்பார்க்கிறேன். ஏனென்றால் ஆர்ஜன்ரீனாவால் இன்னும் திறமையாக விளையாட முடியும். இதை பயிற்சியாளர் அவர்களுக்கு புகட்டிவிடுக்க வேண்டும். பெல்ஜியத்திற்கு எதிராக இன்னும் அவர்கள் தயார்படுத்திக் கொள்ளவில்லை என்றால் சிக்கலில் மாட்டிக்கொள்ள வேண்டியிருக்கும்.

மரடோனா (ஆர்ஜன்ரீனா முன்னாள் வீரர்)

ஆர்ஜன்ரீனாவுடனான தோல்வி 1999 சம்பியன்ஸ் லீக் இறுதிப் போட்டியைத்தான் எனக்கு நினைவுபடுத்துகிறது. எனது இதயம் முழுவதும் உணர்ச்சி வசத்தால் நிரம்பியுள்ளது. இதுபோன்ற உணர்ச்சிபூர்வமான தருணங்கள் கால்பந்து விளையாட்டில் மட்டுமே கிடைக்கும். அதனால்தான் கால்பந்தை விரும்புகிறேன். இது வரை எனக்கு வாய்ப்பளித்த அணி நிர்வாகத்திற்கு நன்றி தெரிவிக்க விரும்புகின்றேன். அடுத்ததாக தொலைக்காட்சியில் பணியாற்றவிருக்கிறேன். விளையாட்டுப் போட்டிகள் நடைபெறும் இடங்களுக்குச் செல்வேன். ஆனால் பயிற்சியாளராக அல்ல, பத்திரிகையாளராகச் செல்வேன். பயிற்சியாளர் பணி கடினமானது. என்னுடைய பயிற்சியாளர் வாழ்க்கையை நினைத்துப் பெருமை கொள்கிறேன். முன்னணி கால்பந்து கழகங்களுக்கும், சவிட் சர்லாந்து அணிக்கும் பயிற்சியளித்தது எனது அதிர்ஷ்டம். அவர்களுடன் இணைந்து பணியாற்றியது பொற்காலம். அதனால் கனத்த இதயத்துடன் விடை பெறுகிறேன்.

ஓட்மார் ஹிட்ஸ்பெல்ட் (சுவீட்சர்லாந்து பயிற்சியாளர்)

இன்வெய் காஸிறுதி



ஆர்ஜன்ரீனா எதிர் பெல்ஜியம்
இலங்கை நேரம் கிரவு 9.30

நெதர்லாந்து எதிர் கோஸ்டாரிகா
இலங்கை நேரம் அதிகாலை 1.30



அல்ஜீரிய அணிக்கு அடமாக வரவேற்பு

போரில் பாதிக்கப்பட்டோருக்கு பரிசுத் தொகை

(அல்ஜீயர்ஸ்)

உலகக் கிண்ணக் கால்பந்து போட்டியில் அல்ஜீரியா அணி, 2ஆவது சுற்றில் ஜேர்மனியுடன் தோற்று வெளியேறியது. முதல் முறையாக விலகல் சுற்றை எட்டிய திருப்தியுடன் தாயகம் திரும்பிய அந்த அணிக்கு உற்சாகமான வரவேற்பு அளிக்கப்பட்டது.

திறந்த வாகனத்தில் ஊர்வலமாக அழைத்து செல்லப்பட்டு கௌரவிக்கப்பட்டனர். இந்த போட்டியின் மூலம் அல்ஜீரியா அணிக்கு கிடைத்த பரிசுத்தொகை 54 கோடியை, போரினால் பாதிக்கப்பட்ட காசா பகுதி மக்களுக்கு நன்கொடையாக வழங்க முடிவு செய்திருப்பதாக அந்த அணி வீரர் இஸ்லாம் சிலிமானி தெரிவித்துள்ளார்.

எல்லே கனியாட்டம் யாழில் இன்று ஆரம்பம்

(யாழ்ப்பாணம்)

யாழ். மாவட்ட பாதுகாப்புப் படைகளின் கட்டளைத் தலைமையகம் மற்றும் இலங்கை இராணுவ எல்லே சங்கம் இணைந்து நடாத்தும் எல்லே கனியாட்டம் இன்றும் நாளையும் யாழ்ப்பாணத்தில் நான்கு மைதானங்களில் நடைபெறவுள்ளன.

எல்லே போட்டியை இலங்கை யிலும் யாழ்ப்பாணத்திலும் தேசிய விளையாட்டாக மாற்றும் நோக்குடன், இளம் வீரர்களை ஊக்குவித்து உருவாக்கும் வகையிலும் நடாத்தப்படவுள்ள இப்போட்டி இன்று முதல் நாளை வரை யாழ். துரையப்பா விளையாட்டு அரங்கு, யாழ். இந்துக் கல்லூரி, யாழ். மத்திய கல்லூரி, பலாலி இராணுவ மைதானங்களில் நடைபெறவுள்ளன.

ஆண், பெண் என இரு பாலாருக்குமிடையில் நடைபெறவுள்ள இப்போட்டித் தொடரில் இலங்கை தேசிய எல்லே சம்மேளனத்தைச் சேர்ந்த அனைத்து அணிகளுக்கும் அழைப்பு விக்கப்பட்டுள்ளது. இவற்றில் இருந்து தெரிவு செய்யப்பட்ட 13 ஆண்கள் அணியும், 3 பெண்கள் அணியும் தெற்கிலிருந்தும் இராணுவம், கடற்படை, விமானப்படை, பொலிஸ் மற்றும்



யாழ். குடாநாட்டில் உள்ள 15 சிவில் அணிகள் உட்பட மொத்தம் 31 அணிகள் இத்தொடரில் முட்டிமோதவுள்ளன. யாழ். மாவட்டம் சார்பாக ஆண்கள் பிரிவில் கோப்பாய், மிருசுவில் இயக்கச்சி அணிகளும், பெண்கள் பிரிவில் மானிப்பாய் மகளிர் கல்லூரி மற்றும் வட்டுக்கோட்டை இந்துக் கல்லூரி இணைந்த அணி, சாவகச்சேரி இந்துக்

கல்லூரி, நாவற்குழி மகாவித்தியாலயம், இயக்கச்சி விளையாட்டுக்கழகம் போன்ற அணிகள் பங்குபற்றவுள்ளன.

இப்போட்டியில் கிண்ணத்தை வெல்லும் அணிகளுக்கு கிண்ணத்துடன் ஒரு இலட்சம் ரூபாய் பரிசும் வழங்கப்படும் எனவும், இரண்டாமிடத்தைப் பிடிக்கும் அணிக்கு ஐம்பது ஆயிரம் ரூபாய் பரிசும், சிறந்த வீர, வீராங்கனை,

சிறந்த தடுப்பாளர், சிறந்த துடுப்பாட்ட வீரர்களுக்கு விருதுகளும் பெறுமதி மிக்க கையடக்கத் தொலைபேசிகளும் வழங்கப்படவுள்ளதாகவும் போட்டி அமைப்பாளர்கள் தெரிவித்துள்ளனர்.

இப்போட்டித் தொடரின் ஆரம்ப வைபவம் யாழ். மத்திய கல்லூரி மைதானத்தில் இன்று காலை 9.00 மணிக்கு நடைபெறவுள்ள அதேவேளை, நிறைவு நிகழ்வு நாளை 3.00 மணிக்கு யாழ். மத்திய கல்லூரி மைதானத்தில் இடம்பெறவுள்ளது. இப்போட்டி நிகழ்வின் அத்திகளாக பாரம்பரிய கைத்தொழில்கள் மற்றும் சிறுதொழில் முயற்சி அடங்கிய அமைச்சர் கே.என். டக்ளஸ் தேவநதா, வடக்கு மாகாண ஆளுநர் சிறி, யாழ். மாவட்ட கட்டளைத் தளபதி உதய பெரேரா ஆகியோர் கலந்து கொள்ளவுள்ளனர். இப்போட்டி நிகழ்வின் நிறைவில் அக்னி இசைக்குழுவின் இசை மழையும் இடம்பெறவுள்ளமை குறிப்பிடத்தக்கது.

இதேவேளை, இப்போட்டித்தொடர்பான பத்திரிகையாளர் மாநாடு பிரிகேடியர் லக்ஸ் வீரமன் தலைமையில் கடந்த இரண்டாம் திகதி காங்கேசன்துறையில் அமைந்துள்ள தல்செவன விடுதியில் நடைபெற்றது. (எஸ்.பி., இ)

தேசியத்திற்கு தகுதிபெற்ற எழுமைவீவின் துங்க மங்கலக

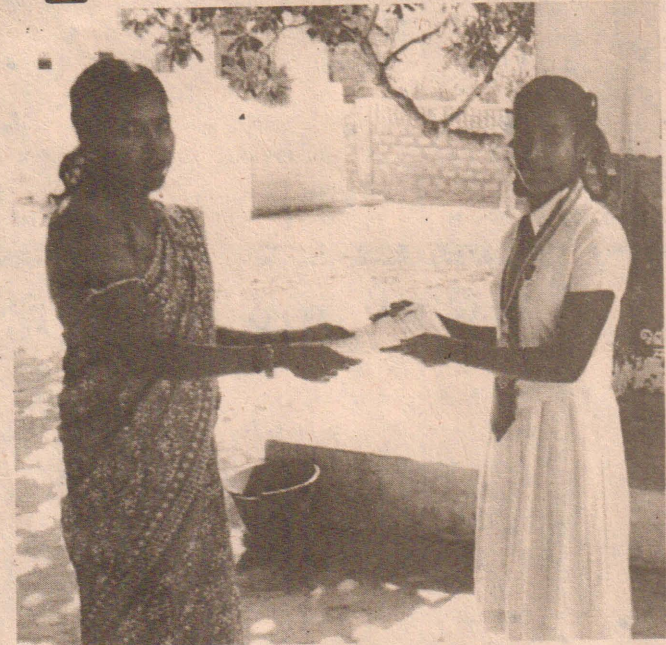

(எழுமைவீவு)

தேசிய மட்டப் போட்டிக்குத் தகுதி பெற்றுள்ள எழுமைவீவு முருகவேள் வித்தியாலய மாணவி பி. கல்சியா பாட்சாலைச் சமூகத்தினால் கௌரவிக்கப்பட்டுள்ளார்.

வடக்கு மாகாணப் பாடசாலைகளுக்கிடையிலான தடகளப் போட்டி கடந்த வாரம் யாழ். துரையப்பா விளையாட்டு அரங்கில் நடைபெற்றது. இதில் 17 வயதுப் பிரிவு பெண்களுக்கான ஈட்டி எறிதல் போட்டியில் பங்குபற்றிய எழுமைவீவு முருகவேள் வித்தியாலய வீராங்கனை பி. கல்சியா தங்கப் பதக்கத்தை வென்றதுடன் தேசிய மட்டப் போட்டிக்குத் தகுதி பெற்றுள்ளார்.

போதிய விளையாட்டு வசதிகளற்ற அதி கஷ்டப் பிரதேசப் பாடசாலையிலிருந்து பங்குபற்றி, மாகாணப் போட்டியில் தங்கம் வென்றதுடன் தேசிய மட்டப் போட்டிக்குத் தகுதிபெற்றுள்ள கல்சியாவுக்கு நேற்று முன்தினம் பாடசாலைச் சமூகத்தினால் கௌரவிப்பு நிகழ்வு நடாத்தப்பட்டது. இதில் பாடசாலை அதிபர், ஆசிரியர்கள், சக மாணவர்கள் அவரைப் பாராட்டி மகிழ்ந்தனர். இதேவேளை, தீவக கல்வி வலயத்திற்கு பெருமை சேர்த்துள்ள கல்சியாவை தீவக கல்வி வலயத்தைச் சேர்ந்த அதிகாரிகள், விளையாட்டு நலன் விரும்பிகள் எனப் பலர் பாராட்டுத் தெரிவித்து வருகின்றமை குறிப்பிடத்தக்கது. (48)

வடக்கின் சிறந்த அணியாக சென். ஜோன்ஸ்

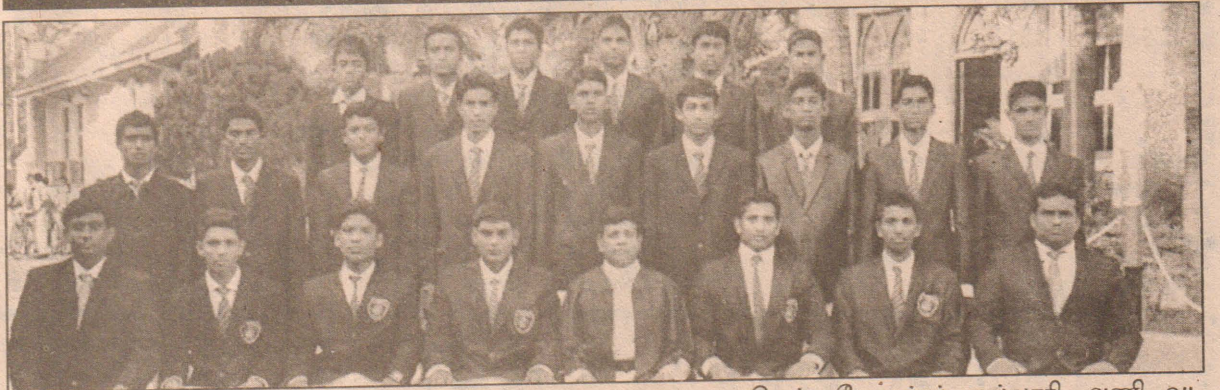

வடமாகாணத்தின் 19 வயதுப்பிரிவு சிறந்த கிரிக்கெட் அணியாக யாழ். சென். ஜோன்ஸ் கல்லூரி அணி தெரிவு செய்யப்பட்டுள்ளது. சிங்கர் நிறுவனத்தினால் மேற்கொள்ளப்பட்ட மாகாணத்தின் சிறந்த அணிகளுக்கான தெரிவிலேயே

சென். ஜோன்ஸ் கல்லூரி அணி வடமாகாணத்தில் சிறந்த அணியாகத் தெரிவு செய்யப்பட்டுள்ளது.

இதற்கான விருது கடந்த யூன் 30 ஆம் திகதி கொழும்பு பி.எம்.ஐ.சி.எச் இல் வைத்து வழங்கப்பட்டுள்ளது.

நூற்றாண்டுகள் கடந்த வரலாற்றினைக் கொண்ட வடக்கின் மாபெரும் போர்களில் பங்குபற்றும் அணிகளில் ஒன்றான சென். ஜோன்ஸ் கல்லூரி அணி, இவ்வருடம் நடைபெற்ற வடக்கின் மாபெரும் போரில் வெற்றிபெற்றிருந்தது. வெளிமாவட்ட அணிகளுக்கிடையிலான போட்டியில் மவுண்டன் லெவினியா, மாத்தளை ஆகிய இடங்களைச் சேர்ந்த சென். தோமஸ் கல்லூரிகளின் அணிகளையும் சென். ஜோன்ஸ் கல்லூரி அணி வென்றிருந்தமை குறிப்பிடத்தக்கது.

எவன்றது வலிகாமம் லீக்

(மானிப்பாய்)

இலங்கை கால்பந்தாட்ட சம்மேளனத்தின் ஏற்பாட்டில், சம்மேளனத்தின் கீழுள்ள லீக்குகளின் 19 வயதுப் பிரிவினருக்கிடையில் இடம்பெற்றுவரும் கால்பந்தாட்டச் சுற்றுப் போட்டியொன்றில் வலிகாமம் கால்பந்தாட்ட லீக் அணி வெற்றி பெற்றது. இப்போட்டி கடந்த செவ்வாய்க்கிழமை மானிப்பாய் இந்துக் கல்லூரி மைதானத்தில் நடைபெற்றது. இதில் வலிகாமம் கால்பந்தாட்ட லீக் அணியும் வடமராட்சி கால்பந்தாட்ட லீக் அணியும் மோதின.

போட்டியின் 18 ஆவது நிமிடத்தில் வலிகாமம் அணியின் என்.துனுஜன் முதலாவது கோலை அடித்து அணியை முன்னிலைப்படுத்தினார். இதற்குப் பதிலடி கொடுக்கும் விதத்தில் வடமராட்சி அணியின் கே.குரோலவன் ஒரு கோலை அடித்தார். இந்நிலையில் முதல் பாதியாட்டம் 1:1 என்ற சமநிலையில் முடிவடைந்தது.

இரண்டாவது பாதியாட்டத்தில் வலிகாமம் அணி ஆதிக்கம் செலுத்தியது. இதில் எஸ். ஜனார்த்தனன் அடுத்தடுத்து இரு கோல்களை அடித்து அணியின் ஸ்திரீத் தன்மையை வலுப்படுத்தினார். தொடர்ந்து வலிகாமம் கால்பந்தாட்ட லீக்கின் தனேஸ், கிரிசாந் ஆகியோர் தடுத்தடுத்து கோல்களை அடித்து அணியின் வெற்றியை உறுதிப்படுத்தினார். இதற்குப் பதிலடி கொடுக்கும் வகையில் வடமராட்சி கால்பந்தாட்ட லீக் அணி செயற்பட்டபோதும், வலிகாமம் பிற்கள வீரர்களின் தடுப்பணையெய்தாண்டி கோல் எல்லைக்குள் நுழைய முடியவில்லை. இந்நிலையில் வலிகாமம் கால்பந்தாட்ட லீக் அணி 5-1 என்ற கோல் கணக்கில் வெற்றிபெற்றது.



புத்தூரில் நாளை மரதன் ஓட்டம்

(அச்சவேலி)

புத்தூர் கதிர் கல்வி நிறுவனத்தின் வருடாந்த பரிசளிப்பு விழாவை முன்னிட்டு நாளை தினம் மரதன் ஓட்டப் போட்டியை நடாத்தவுள்ளது. கல்வி நிலையத்தில் கல்வி கற்கும் வீர, வீராங்கனைகளின் உற்சாகத்தை வலுப்படுத்திக் கொள்ளும் வகையில் நடாத்தப்படவுள்ளது. இம்மரதன் ஓட்டப் போட்டி நாளை காலை 6.00 மணிக்கு நடைபெறவுள்ளது. இப்போட்டிகளில் வெற்றியிட்டு வோருக்குப் பெறுமதியான பரிசில்கள் வழங்கப்படும் எனப் போட்டி அமைப்பாளர்கள் தெரிவித்துள்ளனர். (85)

பாரதி, வளர்மதி முன்னேற்றம்

(மட்டுவில்)

மட்டுவில் மோகனதாஸ் விளையாட்டுக்கழகம் நடாத்தும் மாவட்ட அணிகளுக்கிடையிலான கரப்பந்தாட்டத் தொடரின் இரண்டாவது சுற்றுக்கு நாயன்மார்க்கு பாரதி, மட்டுவில் வளர்மதி அணிகள் முன்னேறியுள்ளன.

யாழ். மாவட்ட கரப்பந்தாட்டச் சங்கத்தின் அனுசரணையுடன் நடாத்தப்பட்டு வரும் இப்போட்டித் தொடர் மோகனதாஸ் விளையாட்டுக்கழக மைதானத்தில் மின்னொளியில் நடைபெற்று வருகின்றது.

இதில் நேற்று முன்தினம் இரவு நடைபெற்ற முதலாவது போட்டியில் புத்தூர் சோமஸ்கந்தன் மற்றும் நாயன்மார்க்கு

பாரதி அணிகள் மோதின. விறுவிறுப்பாக நடைபெற்ற இப்போட்டியில் நாயன்மார்க்கு பாரதி அணி 2-1 என்ற செட் கணக்கில் வெற்றிபெற்று இரண்டாவது சுற்றுக்கு முன்னேறியது. தொடர்ந்து நடைபெற்ற போட்டியில் மட்டுவில் வளர்மதி அணியும் புத்தூர் தமிழ்மதி அணியும் மோதவிருந்தன. இப்போட்டியில் தமிழ்மதி அணி சமூகமளிக்காததால் வளர்மதி அணிக்கு வெற்றி வழங்கப்பட்டது.

இதேவேளை, இன்றைய தினம் நடைபெறவுள்ள போட்டிகளில் மட்டுவில் ஞானதீபன் எதிர் மீசாலை சீமா பி. நாயன்மார்க்கு பாரதி பி எதிர் அச்சவேலி தோப்பு வாலிபர் அணிகள் மோதவுள்ளன.

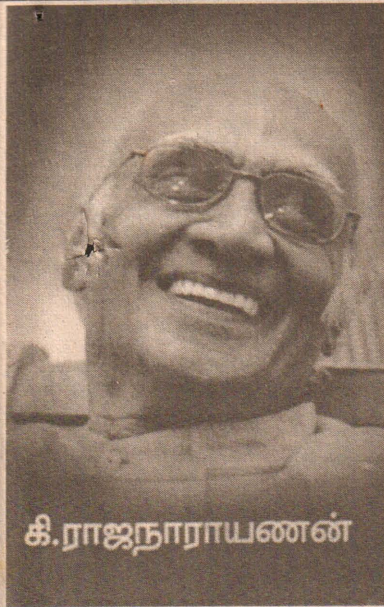

கி.ராஜநாராயணன்

கர்ணன் செய்யாத தானம்!

தேனாலிராமன், மரியாதை ராமன் போல சாப்பாட்டு ராமன் என்றும் இருந்தானா? சாப்பாட்டு ராமன் கதைகள் பல உண்டு. அவை ஒரே ராமனைக் குறிக்கும் அல்லது பல கவாஸ்யமான சாப்பாட்டு சங்கதிகள் நாளாம்பரியமாக ஒரு ராமனிடம் வந்து

சேர்ந்ததா என்று சொல்வது கஷ்டம். நாட்டுப்புறக் கதைகளில் இப்படிச் சேர்ந்து கொண்டே போகும்! மகாபாரதத்தின் கதைகளில் நாம் இன்னும் கேள்விப்படாத பகுதிக் கதைகள் மக்களிடம் இருந்து கொண்டே தான் இருக்கின்றன. சம்பத்தில் ஊருக்குப் போயிருந்தபோது ஒரு பெரியவர் என்னிடம் ஒரு கேள்வி கேட்டார். "கர்ணன் செய்யாத தான தர்மங்கள் கிடையாது என்று சொல்லுவார்கள். ஆனால் அவன் செய்யாத தானதர்மம் ஒன்று உண்டு. அது என்னது என்று சொல்ல முடியுமா?" இந்தக் கிராமத்துக் கிழவனார்களே இப்படித் தான். நம்மைத் திக்கு முக்காட வைத்துவிட்டு, "யோசிச்சி வைங்க. எனக்குக் கொஞ்சம் வேலை இருக்கு. பெறகு வந்து பாக்கேம்"

என்று போய்விட்டார் அவர். நானும் கணபதியும் யோசித்தோம். கர்ணன் செய்யாத தான தர்மமும் இருக்குமா? அவன் செய்த தான தர்மங்களின் பலனையே பிடி இந்தா... என்று ரத்தத்தால் தாரை வார்த்துக் கொடுத்தவன் அல்லவா? இதைவிடவும் ஓர் அபூர்வமான அவன் கொடுக்காத தானம் எப்படி இருக்க முடியும்? "சோ" என்று கேட்டுற அடை மழைக்காலத்தில் ஒரு படுபாவி முனிவர் வந்து யாகம் செய்ய நனையாத விறகு நூறு வண்டி வேணும் என்று கேட்கிறார். தனது அரண்மனையையே இடித்து அதிலுள்ள மரங்களை வண்டிகளில் பாரமேற்றி அனுப்புகிறான் கர்ணன். எது கேட்டு அவன் இல்லை என்று சொல்லி யிருக்கிறான்? என்ன

யோசித்தும் புரிபடவில்லை எங்களுக்கு. சரி அவரே வந்து சொல்லட்டும் என்று காத்திருந்தோம். சாவ-சூசமாக வந்தார் ஒன்றுமே அறியாதவர்போல, "எங்களுக்குத் தெரியலைய்ய்யா, நீங்களே சொல்லிடுங்கோ" என்று கேட்டுக் கொண்டோம். "கர்ணன் செய்யாதது... அன்னதானம்!" என்றார். சொல்லிவிட்டு எங்களை யே பார்த்துக் கொண்டிருந்தார். எப்பிடி நாஞ் சொன்னது சரிதானா என்கிறதுபோல. கதை சொல்லிகளுக்குப் பெருமை ரொம்பத்தான் உண்டு! அதைத் தப்பு சொல்ல முடியுமா நாம். கொடுக்கறவன் கை எப்பவும் மேலதானே. அந்த முதியவர் கர்ண மகாராஜாவின் பெண்டாட்டி யைக் கண்டித்துப் பேசினார். "அவ அப்பேர்க்கொத்த புருசனை மதிக்க மாட்டா."

தாகம்னு வந்தவகளுக்கு ஒரு கோப்பை பச்சைத் தண்ணி குடிக்கத் தரமாட்டா. பொண்டாட்டி ஒத்துழைப்பு இல்லைன்னா, பசின்னு வந்தவகளுக்கு ஒரு வாய் சாப்பாடு போட முடியுமா?" என்று கேட்டார். வால்தவ மான பேச்சு என்கிறோம். துக்கம் தொண்டையை அடைக்காவிட்டாலும் கர்ணனை நினைக்கும்போது வருத்தமாக இருக்கிறது. அட்டா... அப்பேர்ப்பட்டவனுக்கு இப்படியும் ஒரு பொம்பளை வந்து வாச்சாளே பொண்டாட்டியா என்று ஆக, பசிச்சவனுக்கு வீட்டுக்குக் கூட்டிட்டு வந்து ஒரு வாய் சோத்தைப் போட கொடுத்து வைக்கலை பாவி கர்ணனுக்கு. கர்ணன் சம்பந்தப்பட்ட இப்பிட்யும் ஒரு விசயம் இருக்கு என்று அந்தக் கிராமத்துப் பெரியவர் சொல்லித்தான் தெரிந்தது எங்களுக்கு! (கி.ராஜநாராயணன் கட்டுரையில் இருந்து)

சினிமா சினிமா

கடந்த பொங்கலுக்கு விஜய்யின், ஜில்லா, அஜித்தின், வீரம் படங்கள் வெளியாகி பரபரப்பு கூட்டின. அதுபோல, வரவிருக்கும் தீபாவளிக்கு, ரஜினியின் லிங்கா, விஜய்யின் கத்தி, விஷாலின் பூஜை ஆகிய படங்கள் வெளியாக இருப்பது உறுதியாகியுள்ளது. இதற்கிடையே, இந்த போட்டியில் அஜித்தின், 55ஆவது படமான, சத்யாவையும் இறக்கிவிட முயற்சி நடக்கிறது. ஆனபோதும், அப்படத்தின் இயக்குனர் கவுதம் மேனன், இன்னும் இதுகுறித்து உறுதிப்படுத்தவில்லை.

முன்னணி நடிகர்கள் இணைந்து நடப்பது போல, நடிகைகள் இணைந்து நடப்பது தமிழில் அவ்வளவாக இல்லை. அஜித் நடப்பில் வெளிவந்த "பில்லா, "ஆரம்பம்" ஆகிய படங்களில் இரு ஹீரோயின்கள் இணைந்து நடந்தன. மீண்டும் கௌதம் வாசுதேவ்மேனன் இயக்கத்தில் அஜித் நடத்து வரும் சத்யாவில் ஏற்கெனவே அனுக்கா நடத்து வருகிறார். இப்போது, கதையின் போக்கில் மாற்றங்களை உருவாக்கும் ஒரு கதாபாத்திரத்தில் த்ரிா அழைக்கப்பட்டிருக்கிறார். "ஜீ", "கிரிடம்", "மங்காத்தா" என அஜித் படங்களை எப்போதுமே விரும்புவதாலும், கௌதம் வாசுதேவ்மேனனுடன் நெருங்கிய நட்பில் இருப்பதாலும் இரண்டாவது ஹீரோயின் என்பதையெல்லாம் மறந்து இப்படத்தில் த்ரிஷா நடக்க ஒப்புக் கொண்டதாகக் கூறப்படுகிறது.

வல்லவனுக்கு புல்லும் ஆயுதம் படத்தில், கதாநாயகனாக நடத்த சந்தானம், தற்போது

அலாவரி - தலைவலியைப் போக்கும். இந்தோளம் - வாதம் கபத்தினால் உண்டாகும் நோயைக் குணப்படுத்தும். பைரவி - சிலேட்டுமம், சயரோகம் போக்கும். சாரங்கா - ரத்தக் கொதிப்பைக் குணமாக்கும். கரகரப்பிரியா - பசியை மறக்கச் செய்யும். நீலாம்பரி - குழந்தையின் அழகையை நிறுத்தி... தூங்கச் செய்யும். தோடி - சிலேட்டுமத்தால் உண்டாகும் குற்றங்களைக் குணமாக்கும்.



லிங்காவில் ரஜினியுடன் காமெடியனாக நடத்து வருகிறார். அப்படம் முடிந்ததும் மீண்டும் ஒரு படத்தில் கதாநாயகனாக நடிக்கிறார். குறும்பட இயக்குனர் ஒருவர் இயக்கும் அப்படத்தில், சந்தானத்துக்கு இரண்டு ஜோடிகள். ஒருவர், கண்ணா லட்டு தின்ன ஆசையா படத்தில் நடித்த விசாகாசிங் இன்னொருவர், வல்லவனுக்கு புல்லும் ஆயுதம் படத்தில் நடித்த ஆஷ்னா சவேரி.

கட்சி நடவடிக்கைகளிலிருந்து சிலகாலம் ஒதுங்கி இருக்க விரும்பும் தெலுங்கு நடிகர் சிரஞ்சீவி, மீண்டும் படங்களில் நடிக்க இருக்கிறார். தயாரிப்பாளர்: அவரது மகன் ராம் சரண் தேஜா. இயக்கப் போகிறவர்: மணிரத்தினம். இந்தப் படம் சிரஞ்சீவியின் 150ஆவது படமாம்.

இடம் பொருள் ஏவல் என்ற படத்தை இயக்கும்



சீனூராமசாமி, அப்படத்திற்கு இசையமைக்கும் இளையராஜாவின் மகன் யுவன் ஷங்கர் ராஜாவின் இசையில், வைரமுத்துவை பாடல் எழுத வைத்துள்ளார். அனேகன் படத்திற்கு இசையமைக்கும் ஹாரிஸ் ஜெயராஜ், தன் இசையில், வைரமுத்து எழுதியுள்ள, "ஆத்தாடி ஆத்தாடி" என்ற பாடலை, இளையராஜாவின் மகள் பவதாரணியை பாட வைத்துள்ளார்.

"ஹம்ஷகல்ஸ்" என்ற ஹிந்திப் படத்தில் சயீப் அலிகான் ஜோடியாக நடிக்கும் தமன்னாவுடன் ரிதேஷ் தேஷ்முக், பிபாஷா பாச ஆகியோரும் நடிக்கின்றனர். சக ஹீரோயின் பிபாசாவுடன் மோதியதாக தகவல் பரவியதுடன், படக்குழுவினரை தமன்னா மதிப்பதில்லை என்றும் கூறப்பட்டது. இதற்கு பதிலளித்துள்ள தமன்னா, "என்னை பொலிவுட்டிலிருந்து விரட்ட வதந்திகள் கிளப்பி விடப்படுகின்றன. இந்தப் புரளிகளைக் கிளப்புவது யார் என்று எனக்குத் தெரியும். நான் வளர்ந்து வருவது அவர்களுக்குப் பிடிக்கவில்லை. ஆனாலும் தடைகளை உடைத்து பெரிய இடத்துக்கு வருவேன்" என கூறியிருக்கிறார்.

ரஜினி - ஷங்கர் கூட்டணியில் உருவான

எந்திரன், 150 கோடி ரூபாயில் தயாரானது. தற்போது, லிங்கா படத்தில் நடித்துவரும் ரஜினியும், ஜ படத்தை இயக்கி வரும் ஷங்கரும், எந்திரன்-2 மூலம், மீண்டும் இணைகின்றனர். அப்படத்தை, முந்தைய படத்தை விட, இன்னும் பிரமாண்டமாக இயக்க திட்டமிட்டுள்ள ஷங்கர், 200 கோடி ரூபாய் பட்ஜெட் போட்டுள்ளார். அதோடு, ரஜினிக்கு ஜோடியாக, ஒரு ஹொலிவுட் நடிகையை, நடிக்க வைக்கவும் திட்டமிட்டுள்ளார்.

நயன்தாரா, அனுஷ்கா இருவரும் நடிக்க வந்து, பத்து ஆண்டுகளுக்கு மேலாகி விட்டது. இருப்பினும், இதுவரை எந்தப் படத்திலும், அவர்கள், "டப்பிங்" பேசியதில்லை. அஜித்துடன் நடிக்கும், சத்யா படத்திற்காக முதன் முறையாக, தனக்குத்தானே, "டப்பிங்" பேசுகிறார் அனுஷ்கா. அவரைத் தொடர்ந்து, சிம்பு - நயன்தாரா நடிக்கும்.

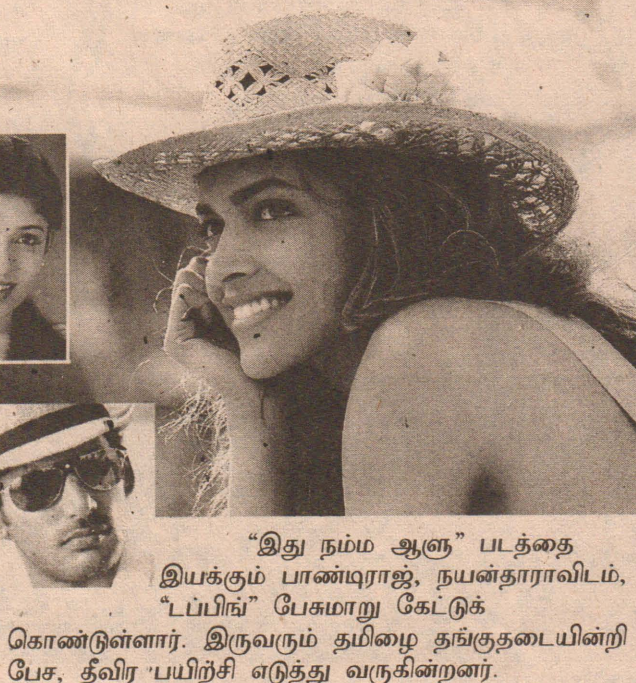

"இது நம்ம ஆளு" படத்தை இயக்கும் பாண்டிராஜ், நயன்தாராவிடம், "டப்பிங்" பேசுமாறு கேட்டுக் கொண்டுள்ளார். இருவரும் தமிழை தங்குதடையின்றி பேச, தீவிர பயிற்சி எடுத்து வருகின்றனர்.

மதம் மாறிவிட்டதாக எழுந்த செய்திக்கு, மறுப்பு சொன்ன ஜெய், மகுதிக்கு சென்று தொழுகை நடத்தி வருவதாகவும், தன் பெயரை, ரஹ்மத்துல்லா என்று மாற்றியுள்ளதாகவும் கூறப்படுகிறது. ஆனால், தற்போதைக்கு, இதை ரகசியமாக வைத்துள்ளார்.

அமீதாப் பச்சன், தனுஷ் இணைந்து நடித்து வரும் ஹிந்திப் படத்திற்கு, ஷமிதாப் என்று, பெயர் வைத்துள்ளனர்.

ஒநாயும் ஆட்டுக்குட்டியும் படத்தையடுத்து, பிசாக என்ற பெயரில், ஒரு அமானுஷ்ய படத்தை இயக்குகிறார், மிஷ்கின்.

தலப்பாக்கட்டிய்ய தொடர்ந்து, எழில் இயக்கத்தில், விக்ரம்பிரபு நடிக்கும் படத்தில், ஜோடியாக வருத்தப்படாத வாலிபர் சங்கம் ஸ்ரீதிவ்யா நடிக்கிறார்.

மாற்றம் வேண்டும் இது மக்கள் முகம்

பலாலி வீதியில் பரமேஸ்வரா சந்திக்கு அருகாமையில் உள்ள ஓர் கிளை வீதியே மணந்தரை வீதியாகும். இதில் உள்ள ஓர் சிற்றொழுங்கையே சாமியம்மன்

மக்களாகிய நாம் பல தடவை உரியவர்களுக்குத் தெரியப்படுத்தியும் கூட எந்தப்பயனும் கிடைக்கவில்லை. மணந்தரை வீதியில் உள்ள ஒரு சில வீதிகள் புனரமைக்கப்பட்டுள்ளபோதும் கூட இந்த வீதி மாத்திரமே புறக்கணிக்கப்பட்டுள்ளது.

மணந்தரை சாமியம்மன் வீதி புனரமைக்கப்படுமா...?

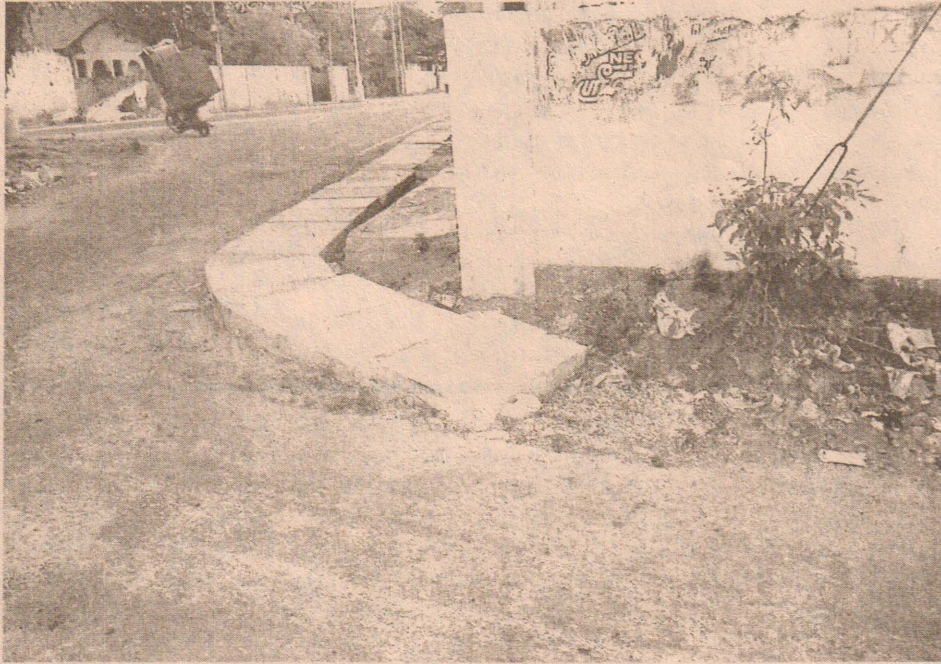

பலத்தெய்வ இது தெரிந்தபாக கோரிக்கை விட்டும் கூட எந்தப் பயனும் இல்லை உரியவர்கள் இது தொடர்பாக ஏன் கவனமெடுக்கப் பின் நிற்கின்றனர் என்பதுதான் புரியவில்லை. என்கே நாம் வாக்களித்த அரசியல்வாதிகள் - இம் மக்களின் அவலங்களை அவர்கள் தீர்க்கமாட்டார்களா?

இது ஒருபுறமிருக்க பலாலி வீதியினூடாக வரும் கழிவு வாய்க்கால்கள் இந்த மணந்தரை வீதியில் இடைநிறுத்தப்பட்டுள்ள தால், மழைகாலங்களில் தொற்றுநோய்கள் பரவும் அபாயம் உள்ளது. அதாவது நொதோன் வைத்தியசாலைக் கழிவுகள் இந்த சாமியம்மன் வீதியூடாகவே பின்புறமுள்ள நீர்த்தேக்கத்திற்குச் செல்கின்றது.

வீதியாகும். இது நீண்ட நாட்களாக புனரமைக்கப்படாது உள்ளது.

செல்கின்றது.

இது தொடர்பாக பிரதேச

சிறுவர்கள் முதல் பெரியோர்கள்



வரை மழைகாலத்தில் வெள்ளத்தின் மத்தியில் தான் போக்குவரத்தை மேற்கொள்வார்கள்.

இதனால் பெரும் அசௌகரியங்களை அத்தெருவோர மக்கள் எதிர்நோக்கி வருகின்றனர். உரியவர்கள் இது தொடர்பாக கவனமெடுத்து இம்மக்களின் பிரச்சினையினைத் தீர்த்துத்தருமாறு மக்கள் முரசினூடாக வேண்டி நிற்கின்றோம்.

பாதிக்கப்பட்ட வீதியோர் மக்கள் சார்பில்

திரு. சூரராஜா

பயிற்சிறெறிக்கு இங்கே இடம் கிடைக்காது...?

கடந்த 26 ஆம் திகதி கோப்பாய் ஆசிரிய பயிற்சிக் கலாசாலையில் ஆசிரிய மாணவர்களைத் தெரிவு செய்வதற்கான நேர்முகப்பரீட்சை பாடரீதியாக இடம்பெற்றது. இதில் ஆங்கிலப் பாடத்துறை தவிர்ந்த ஏனைய பாடக்கற்கைநெறிகளுக்கு கோப்பாய் ஆசிரியர் பயிற்சிக் கலாசாலையில் இடம் கிடைப்பதாகவும், ஆங்கிலப் பாடத்துறை சம்மந்தமாக பின்பு அறிவிக்கப்படும் எனக் கருத்து வெளியிடப்பட்டது.

இந் நேர்முகப்பரீட்சைக்கு ஏறத்தாழ 70 இற்கு மேற்பட்ட ஆங்கில ஆசிரிய மாணவர்கள் கலந்து கொண்டனர். இவர்கள் பல்வேறு குடும்ப சமையகளைத் தாங்கியே இந்தக் கற்கை நெறிக்கு விண்ணப்பித்துள்ளனர். இவர்களை கோப்பாய் ஆசிரிய பயிற்சிக் கலாசாலையில் இணைத்துக் கொள்ள ஏதேனும் நடவடிக்கைகளை அதிகாரிகள் எடுப்பார்களா?... என்பது தொடர்பான ஆதங்கத்தில் ஆசிரிய மாணவர்கள்

காத்திருக்கின்றனர். முன்னைய காலங்களில் கற்கை மாணவர்களின் எண்ணிக்கை போதாது என்பதைக் கருத்திற் கொண்டே மகரகம் ஆசிரிய பயிற்சிக் கல்லூரிக்கு மாற்றப்பட்டார்கள்.

ஆனால் தற்போது நிலை வேறு 70 இற்கு மேற்பட்ட மாணவர்கள் உள்ளமையால் வருகை தரும் விரிவுரையாளர் கள் மூலமேனும் கற்கை நெறியினை யாழ்ப்பாணத்தில் நடாத்த வாய்ப்புள்ளது.

இதனைக் கருத்திற்கொண்டு இவ் வாசிரிய மாணவர்களின் நலன் களிற்கு உதவிபுரிவார்களா? இது ஒரு புறமிருக்க மகரகமவிற்கு இக்கற்கை நெறியினை மாற்றினால் பல ஆசிரிய மாணவர்கள் குழந்தைகளை விட்டுப் பிரிந்து செல்ல முடியாத நிலையில் கற்கை நெறியினைத் தொடரமுடியாத துர்பாக்கிய நிலை உருவாகும்.

இதனைக்கருத்திற் கொண்டு இம் மாணவர்களின் கோரிக்கையை மக்கள் முரசுக்கூடாக சமர்ப்பிக்கின்றேன் பாதிக்கப்பட்ட ஆசிரிய மாணவி வி.சிறிப்பிரியா



புதிர்ப்போட்டி 91

ஆதிக்க புள்ளிகளைப் பெற்ற திறமைசாலிகள் ஐவருக்கு பெறுமதியான பரிசில்கள் காத்திருக்கின்றன. உங்களுக்கான பரிசில்கள் விபரம் பத்திரிகையில் வெளியாகும். மூன்று மாத இறுதியில் தினமூரக காரியாலயத்தில் வைத்து வழங்கிக் கௌரவிக்கப்படும்.

சரியான விடைகளை எழுதி பாராட்டுப் பெறுவோர்

- பெயர் :- சி.சபிதா
தரம் :- 12
பாடசாலை:- யா/ கோப்பாய் கிறிஸ்தவக் கல்லூரி.
- பெயர் :- ஈ.சுமன்ராஜ்
தரம் :- 8
பாடசாலை:- கிளி/ பாரதி வித்தியாலயம்.
- பெயர் :- சி.சுபர்ணா
தரம் :- 5
பாடசாலை:- யா/ வல்வை மகளிர் மகாவித்தியாலயம்.
- பெயர் :- பு.யதுர்சனா
தரம் :- 10
பாடசாலை:- யா/ எழுதுமட்டுவாள் ஸ்ரீ கணேச வித்தியாலயம்.
- பெயர் :- ச.ஜதுசன்
தரம் :- 7
பாடசாலை:- யா/ அச்சவேலி மத்திய கல்லூரி.

ஒத்த சோடியின் கீழ் கீறடுக.

(i)	(ii)	(iii)	(iv)	(v)

ஆரம்பத்தில் உள்ள படத்தை உருவாக்கும் படக் கூட்டம் எது.

(i)	(ii)	(iii)	(iv)	(v)

வேறுபட்ட படக் கூட்டத்தைக் கீழ் கோடுக.

(i)	(ii)	(iii)	(iv)	(v)

(i)	(ii)	(iii)	(iv)	(v)

(i)	(ii)	(iii)

28.06.2014 வெளியான
புதிர்ப்போட்டியின் விடைகள்

1) 2 3) 1 5) 3
2) 3 4) 2

அனுப்பவேண்டிய
முகவரி
புதிர்ப்போட்டி
கி: 373,
பிரதான வீதி,
யாழ்ப்பாணம்.

தொழில் முயற்சியாளர்களுக்கு விருது வழங்க விசேட ஏற்பாடு

(யாழ்ப்பாணம்)
வடமாகாணத்தில் உள்ள தொழில் முயற்சியாளர்களுக்கான விருதுகளை வழங்குவதற்காக யாழ்ப்பாண வர்த்தக தொழில் துறை மன்றத்தின் தலைவர் எஸ்.பூர்ணசந்திரன் நேற்று முன்தினம் தெரிவித்தார்.
கைத்தொழில் மற்றும் வணிக அமைச்சின் கீழ் உள்ள தேசிய தொழில் முயற்சி அபிவிருத்தி அதிகார சபையும் யாழ்ப்பாண வர்த்தக தொழில்துறை மன்றமும் இணைந்து இந்த விருதினை வழங்குவதற்காக அவர் தெரிவித்துள்ளார்.

இந்த விருதுவழங்கும் நிகழ்வு எதிர்வரும் செப்டெம்பர் மாத நடுப்பகுதியில் யாழ்ப்பாணத்தில் நடைபெறவுள்ளது.
இவ்விருது சிறுதொழில், நடுத்தர மற்றும் பாரிய தொழில் துறைகள் இனங்காணப்பட்டு 18 வகையான விருதுகள் வழங்கப்படவுள்ளதாக அவர் கூறினார்.
கைத்தொழில் உற்பத்தி, பொறியியல் சேவை, சுற்றுலாத்துறை, கல்வி உட்பட பல துறைகளில் இவ்விருதுகள் வழங்கப்படவுள்ளன.
தொழில் முயற்சிகளை மேலும் ஊக்குவிக்கும் நோக்கத்துடன்,

தொழில் வாய்ப்புக்களை சாத்தியமான முறையில் நடைமுறைப்படுத்துவதற்கான வாய்ப்புக்களை வழங்குவதே இதன் நோக்கம் என்றார்.
வடமாகாணத்தில் உள்ள 5 மாவட்டங்களிலும் பதிவு செய்யப்பட்ட மற்றும் தனியார் நிறுவனங்கள் இதற்காக விண்ணப்பிக்க முடியுமென்றும் விண்ணப்பப்படிவங்களை 5 மாவட்டத்திலுமுள்ள வர்த்தக சம்மேளங்களில் பெற்று எதிர்வரும் 30 ஆம் திகதிக்கு முன்னர் விண்ணப்பிக்கும்படி அவர் மேலும் தெரிவித்துள்ளார். (25)

ஆயுர்வேத வைத்தியசாலை புனரமைப்புக்கு நிதி ஒதுக்கீடு

பண்டத்தரிப்பு கிராமிய ஆயுர்வேத வைத்தியசாலை புனரமைப்புக்கு 2 மில்லியன் ரூபா நிதி ஒதுக்கப்பட்டுள்ளது.
இதன்மூலம் ஆயுர்வேத வைத்தியசாலைக்கான சமையலறை புனரமைக்கப்பட்டு வருவதாக ஆயுர்வேத வைத்திய கலாநிதி டொக்டர் ரி.தீலிபன் தெரிவித்தார்.
மேற்படி விடயமாக டொக்டர் மேலும் தெரிவிக்கையில்,

வலி.தென்மேற்கில் பண்டத்தரிப்பில் உள்ள கிராமிய ஆயுர்வேத வைத்தியசாலையில் நோயாளர் தங்குமிட வசதியுடன் திருப்திகரமான சேவை இடம் பெறுகின்றது.
விரைவில் வெளிநோயாளர் பிரிவினர்களை கட்டடம் மற்றும் வைத்தியர் தங்குவதற்கான விடுதி என்பனவும் புனரமைத்து வழங்க ஆயுர்வேத திணைக்களம் முன்வர வேண்டும் என டொக்டர் ரி.தீலிபன் கேட்டுள்ளார். (92)

கழுத்துப்பட்டி அன்பளிப்பு

(புங்குடுதீவு)
தீவக கல்விவலயத்தின் நிர்வாக கட்டமைப்புக் குட்டை புங்குடுதீவு சுப்பிரமணிய மகனீர் வித்தியாலயத்தில் கல்வி கற்று வருகின்ற மாணவர்களுக்கு கழுத்துப்பட்டியினை கண்டாவில் வாழ்ந்து வருகின்ற புங்குடுதீவைச் சேர்ந்த மக்களால் இலவசமாக வழங்கப்பட்டுள்ளதாக கல்லூரியின் முதல்வர் நா.பஞ்சலிங்கம் தெரிவித்துள்ளார்.
அத்துடன் கல்லூரியினது மாணவர்களின் கனம் சின்னம் பொறித்த பட்டிகளும் இவர்களால் வழங்கப்பட்டுள்ளதாக தெரிவிக்கப்பட்டுள்ளது. (05)

இறுவட்டு வெளியீடு

(யாழ்ப்பாணம்)
"இணுவைக்கந்தா போற்றி" இசை இறுவட்டு வெளியீடு கடந்த செவ்வாய்க்கிழமை இணுவைக்கந்தன் ஆலய முன்றலில் இடம்பெற்றது.
ஆசிரியர் இ.பாலச்சந்திரன் தலைமையில் இடம்பெற்ற நிகழ்வில் செஞ்சொற் செல்வர் கலாநிதி ஆறுதிருமுருகன் பிரதம விருந்தினராக கலந்து சிறப்பித்து இறுவட்டினை வெளியிட்டு வைத்தார்.
முதற்பிரதியினை இணுவையூர் வீ.கே குகனந்தன் பெற்றுக் கொண்டார்.
இறுவட்டின் மதிப்பீட்டுரையை சித்தாந்த வித்தகர் சிவமகாலிங்கம் நிகழ்த்தினார். (48)

மணிவாசகர் குருபூசையை முன்னிட்டு நடாத்தப்பட்ட போட்டி முடிவுகள்

தேற்றைய தொடர்ச்சி...
(யாழ்ப்பாணம்)
வண்ணை சாந்தையர்மடம் ஸ்ரீ கற்பக விநாயகர் ஆலய சைவசமய அபிவிருத்திக் கழகத்தினால் மாணிக்க வாசகர் குருபூசைத்தினத்தை முன்னிட்டு மாணவர்களிடையே நடாத்தப்பட்ட போட்டியில் வெற்றி பெற்ற மாணவர்களின் விபரம் வருமாறு:
தரம்-02 சிறப்புப் பரிசு பெறுவோர்
சி.காருண்யா(யா/கோப்பாய் நாவலர் தமிழ் வித்தியாலயம்), சா.சிமரெல்லா, ஜெ.ஜெய துவாரகா (யா/ஆணைப்பந்தி மெதடிஸ் மிஷன் வித்தியாலயம்) ஸ்ரீ.பூர்வஜா (/யாழ்.இந்து ஆரம்பப்பாட

சாலை), றபூயிகா (யா/வண்ணை நாவலர் மகா வித்தியாலயம்)
கீழ்ப்பிரிவு:- தரம் -03
பா.ஜிந்துஜன் (யா/தெல்லிப்பளை மகாஜனக் கல்லூரி), சி.சிரோசினி (யாழ்.இந்து ஆரம்பப்பாடசாலை), ப.அக்சயா (யா/வண்ணை நாவலர் மகாவித்தியாலயம்)
சிறப்புப் பரிசு பெறுவோர்
க.சாதுரியா(யா/வட்டுக்கோட்டை யாழ்ப்பாணக்கல்லூரி), செ.மயூரிகா, ம.ஜதுசன், ச.துவாரகா, கு.வைஷ்ணவி (காரைநகர் கிழவன்காடு கலாமன்றம்) (தொடரும்)



வடமாகாண மட்ட தமிழ்த் தின் போட்டியில் சென்.ஜோன்ஸ் கல்லூரியினால் மேடை மேற்றப்பட்ட குரு சபதம் என்னும் தென்மோடி நாட்டுக்கூத்து முதலாம் கிடத்தைப் பெற்றுள்ளது. இந்நாட்டுக் கூத்தின் எழுத்துருவாக்கத்தை யோன்சன் ராஜ்குமார் மற்றும் நெறியாள்கையினை அன்ற ஜீவ்ஜ் ஆக்யோர் மேற்கொண்டுள்ளார்கள்.. (27, 63)

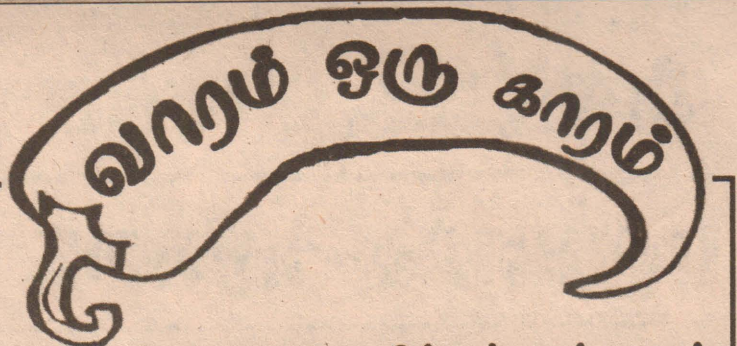

அரசுடன் பேச ஆமோதிக்கும் நாம் - ஏன் தெரிவுக்குழுவை நிராகரிக்கின்றோம்?

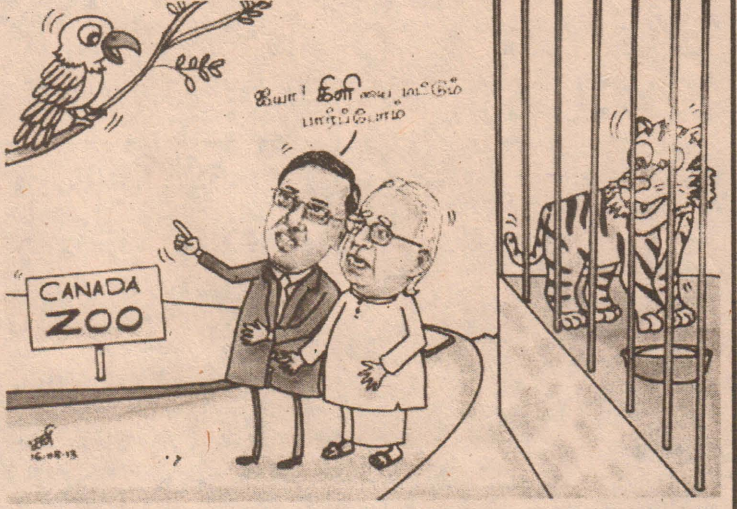

“அரசை” எதிரி எனப் பெயர் சூட்டி இருட்டுக்குள் ஓர் இனவாதத்தை நாமும் வைத்து இணைப்பாக்க அரசியலை இழிவாக்கக் கருதிய நாம் இன்று அந்த அரசுடன் பேசத்தயாரென்று கூறிவிட்டு தெரிவுக்குழுவை நிராகரித்து வருகின்றோம்.
அன்று சர்வதேச விசாரணைதான் இலங்கையரசுக்குப் பதில் சொல்லும் எனக்கூறி நாடெங்கும் சென்று பிரசாரம் செய்த நாம் இன்று ஜ.நா விசாரணைக்கு முடிவிற்கு சாட்சியமளிப்பது தொடர்பாக கருத்துக்கூறும் பின் னிற்கின்றோம். இது கட்சிசார்ந்த ரீதியில் தான் முடிவெடுக்க வேண்டுமென்று கூறிவிட்டு சுயலாப அரசியலை சுத்திகரிக்கின்றோம்.

இலங்கையரசுடன் தனித்துப்பேசி பயனில்லை மத்தியஸ்தமின்றி இனிப் பேசுவதில்லை எனக்கூறிய நாம் தென்னாபிரிக்க மத்தியஸ்தத்தைக் கூட அந்நாட்டோடு நிறுத்திவிட்டோம். மாகாணசபை மூலம் அதிகாரங்களை வலுப்படுத்த முடியும். என பிரசார மேடைகளின் மூலம் தள்ள முக்கிய நாம் இன்று மாகாணசபைத் தீர்மானங்களை நிறைவேற்றியும் பயனில்லை என்கின்றோம்.

எதிரியின் பாதுகாப்பு எங்களிற்குத் தேவையில்லை எமது மக்களே எமக்குப் போதும் என்று எக்காளமிட்ட நாம் பொலிஸ் பாதுகாப்பை இன்று ஜனாதிபதியிடம் கோரிநிற்கின்றோம். பிரபாகரனை சர்வதிகாரி என்று கூறி அதாம் வழி என்றோ ஒருநாள் அழிக்கப்படும் ஆயுதமுனையில் இலங்கையில் தீர்வினைப் பெறமுடியாது எனக்கூறிய நாம் தமிழ் - முஸ்லிம்கள் இணைத்து போராடும் காலம் விரைவில் உருவாகும். என மீண்டும் தீயை மூட்டுகின்றோம்.

எதைப் பேசினோம் தற்போது எதைப் பேசுகின்றோம். என்பது எதுவுமே தெரியாத எமது தமிழத்தேசிய கூட்டமைப்பின் அரசியல் பயணத்தின் இலக்குத்தான் என்ன? என்பது தற்போது ஒவ்வொரு தமிழ் மக்களிற்கும் புரிய ஆரம்பித்துவிட்டது.

இலக்கே புரியாத பயணத்தில் தாமும் பயணிக்கின்றோம் என்பது அவர்களிற்கும் புரியாமல் இல்லை புரிந்தும் கூட புரியாதது போல் நடக்கின்றனர். காரணம்? புரிந்து செயற்பட்டால் அல்லது யதார்த்த பூர்வமாகத் தீர்வினைத் தேடிச் செயற்பட்டால் தமிழ்மக்கள் துரோகிகளாக தம்மைப் பார்த்து விடுவார்கள் என்கின்ற பயம், மீண்டும் ஓர் தமிழ்த் தேசியக் கூட்டமைப்பு அரசு எதிர்ப்புப்பிரசாரத்தை முன்னிறுத்தி மேற்கிளம்பிவிடும் என்கின்ற பயம், இதனால் தமது அரசியல் பயணம் புரி போய்விடும் என்கின்ற பயம்...

அரசு எதிர்ப்புப் பிரசாரமொன்றே தமது அரசியல் நிலைப்பை தமிழ் மக்கள் மத்தியில் பாதுகாக்கும் என்பதை ஆழமாகத் தெரிந்த கூட்டமைப்புத் தலைமைகள் மக்களின் பலவீனத்தைப் பயன்படுத்தி மக்களையே பலிக்கடாக்கள் ஆக்குகின்றனர்.

இதுதான் உண்மை. இதனால்தான் தமிழர்களின் தீர்வினை பல கட்டங்களில் திட்டமிட்டுத் திசைமாற்றுகின்றனர். உண்மையான அரசு ஆதரவாளர்களும், ஒரு துருவத்தில் அரசு சிறுபான்மைக்கெதிரான பிரதிநிதிகளும் கூட்டமைப்புத் தலைமைகளையாகும்.

கடந்து வந்த முக்கிய சம்பவங்களைச் சிந்தித்துப் பார்த்தால் அது எமக்கு நினைவூட்டும். அன்று விடுதலைப்புலிகள் தேர்தலைப் பகிஸ்கரித்தவர்கள் அந்த நேரம் மக்களிற்கு புரியவில்லை மகிந்தாவை அமத்துவதற்கான சதி இதுவே என்று, மறுபுறத்தில் விடுதலைப்புலிகளிற்குப் புரியவில்லை தங்கள் அழிவிற்கு மகிந்த அரசே காரணமாக இருக்குமென்று.

இதே போன்று ஐ.நா. விசாரணை தொடர்பான வாக்கெடுப்புக்கு நாடாளுமன்றத்தில் பெரும்பான்மை நிராகரிப்பால் மறுப்புத்தீர்மானம் நிறைவேறியது. இந்த இடத்தில் மக்களிற்குப் புரியவில்லை இதற்குத்தான் கூட்டமைப்பு செல்லவில்லையென்பது, இதே போன்று கூட்டமைப்பின் ஆதரவாளர்களுக்குப் புரியவில்லை தலைமை எதற்காக இவ்வாறான பொறுத்த கட்டங்களில் பின் வாங்குகின்றது என்பது...

இவ்வாறு புரியாத புதிர்களாக சிறுபான்மையினரின் தலைவதிகள் சிதறடிக்கப்படும் போகின்றன இந்தத் தலைமைகளே தமிழ் மக்களுக்கு நிலைக்குமானால்...

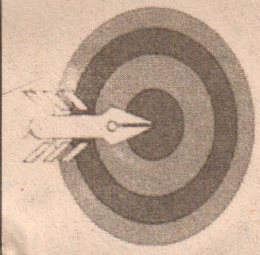

தரம் - 07, 08, 10 மாணவர்களுக்கான பயிற்சிப் பரீட்சை வினாக்கள்

கணிதம்

ஆசிரியர்
ஆர்.கே.மேனன்

தரம் - 08

1. ரூபா 270 க்கு வாங்கிய கைக்கடிகாரம் ஒன்றை ரூபா 310 க்கு விற்கும் போது கிடைக்கும் இலாபம் யாது?

2. சுருக்குக.

3. இவ்வருவில் b க்குச் சமமான கோணம் எது? (உரு-01)

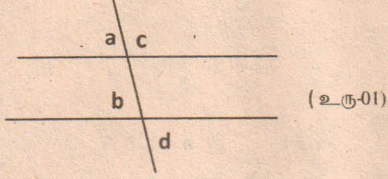

4. என்ற ஒழுங்கில் சாதாரணமுறைக் கணிகருவியின் சாவினை இயக்கும் போது காட்சித்திரையில் பெறப்படும் எண் யாது?

(உரு-02)

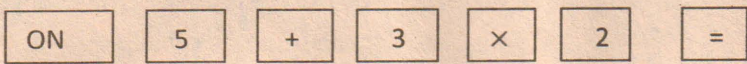

(உரு-02)

5. இவ்வருவில் நிழற்றிய பகுதியின் சுற்றளவைக் காண்க? (உரு-03)

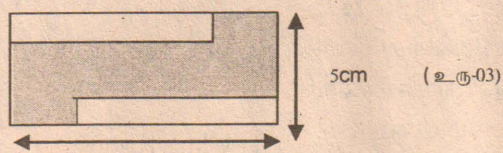
6. சுருக்குக. $3x + 4 + 6x$ 13cm

7. வெற்றுக்கூடுகளில் வரவேண்டிய எண்களை எழுதுக?

$$2 \square = 16$$

$$\log_2 16 \square$$

8. உருவில் தரப்பட்ட தரவுகளுக்கமைய X, Y இன் பருமன் களைக் காண்க? (உரு-04)

(உரு-04)

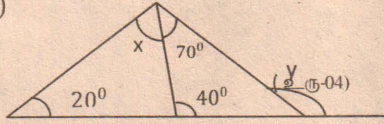

9. 20 cm பக்க நீளம் கொண்ட சதுர அடியையும் 4 cm உயரமும் கொண்ட கனவருப்பாத்திரம் கொள்ளும் நீரின் அளவை ml இல் தருக?

10. $A^2 = B^2 + 2US$ என்னும் சூத்திரத்தில் 'ஐ' எழுவாயாக மாற்றுக?

11. 532.4×10^2 என்பதனை விஞ்ஞான முறைக்குறியீட்டில் தருக?

12. 1:5000 என்ற அளவிடையில் வரையப்பட்ட அளவிடப்படத்தில் A, B என்ற இரு கோவில்களுக்கிடையிலான தூரம் 10cm ஆயின் அவ்விரு கோவில்களுக்கிடையிலான உண்மைத் தூரத்தை m இல் தருக?

13. 36 km/h^{-1} என்னும் கதியில் செல்லும் ஒரு மோட்டார் கார் $3 \frac{1}{2}$ மணித்தியாலத்தில் சென்ற தூரம் யாது?

14. காரணிகளின் அறிவைப்பயன்படுத்திச் சுருக்குக? $26 \times \frac{22}{7} 5 \times \frac{22}{7}$

15. காரணிப்படுத்துக. $26x^2 - 27$

16. உருவில் உள்ளது ஒழுங்கான ஐங்கோணி ஆயின் x, y, z ஆகிய கோணங்களின் பருமன்களைக் காண்க. (உரு -05)

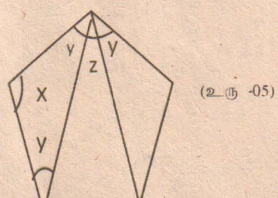

17. எளிய வட்டிப்படி 5 வருடங்களின் மொத்த தொகையான ரூபா 6000 ஐப் பெற முதலிட வேண்டிய தொகை யாது?

18. (உரு-06) ABCD ஓர் சதுரம் ஆகும்.

1. x ஐக் காண்க?

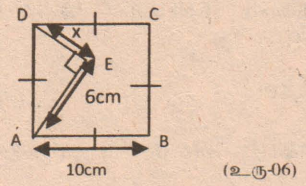

2. முக்கோணம் ADE இன் பரப்பளவைக்காண்க?

19 (உரு-07) இல் தரப்பட்ட தரவுகளின் படி

1. தரப்பட்ட நேர்கோட்டின் சமன்பாட்டை எழுதுக.

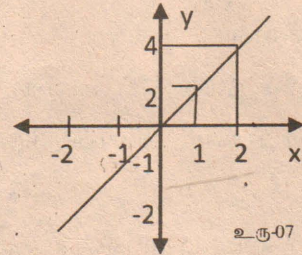

உரு-07

2. $y - 2x \leq 0$ என்னும் சமனிலியை இதே வரைபில்

நிழற்றிக்காட்டுக

20. (உரு-08) உள்ள தளவருவின் சுற்றளவு யாது?

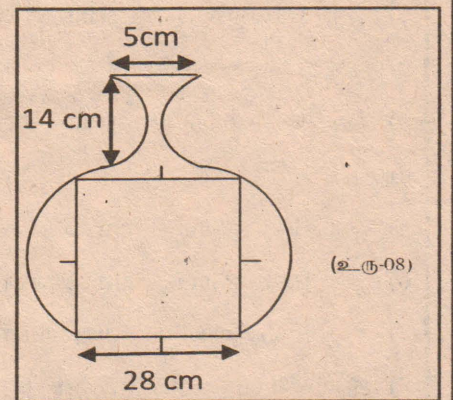

(உரு-08)

தரம் - 07

1) கீழே தரப்பட்ட உருக்களை அவதானித்து வெற்றுக்கூடுகளை நிரப்புக?

தளவருவம்	உருவம் சமச்சீர் உடையதா? சமச்சீர்ற்றதா?	சமச்சீர்ச்சுக்களின் எண்ணிக்கை யாது?

2) பின்வரும் எண்களை கூட்டத்தின் பெயரிற்கேற்ப வேறு படுத்துக?

1, 2, 3, 4, 5, 6, 7, 8, 9, 10, 11, 12, 13, 14, 15, 16, 17, 18, 19, 20



3) (i) "விகடகவி" என்ற சொல்லிலுள்ள எழுத்துக்களின் தொடையை எழுதி அதனை A எனப்பெயரிடுக?

4) (ii) தொடை A ஐ வென் உருவில் காட்டுக?

5) கீழே தரப்பட்டுள்ள தொடைகளின் மூலகங்களை எழுதுக?

1. A = { 0 இற்கும் 10 இற்கும் இடையிலுள்ள முதன்மை எண்கள் }

C = { அங்கில் அரிச்சுவடியிலுள்ள உயிர் எழுத்துக்கள் }

6) பின்வரும் எண்களில் இலக்கச்சுட்டியைக்காண்க அவற்றில் 3ஆல் வகுபடும் எண்களைத் தெரிவு செய்க?

- i. 7137
ii. 9136
iii. 4532
iv. 7842

7) பின்வரும் எண்களின் பொ.ம.சி ஜக் காண்க?

- I. 12, 18
II. 3, 6, 9

8) பின்வரும் எண்களை முதன்மை காரணிகளின் பெருக்கமாகத்தருக?

- I. 20
II. 36

தரம் - 10

1) 7 cm ஆரையுடைய வட்டம் ஒன்றின் சுற்றளவு யாது?

2) செவ்வக வடிவான மைதானம் ஒன்றின் நீளம் 30m அகலம் 20m ஆகும். அம் மைதானத்தை சுற்றி 3 வரி முட்கம்பி வேலி அமைப்பதற்கு தேவையான முட்கம்பியின் நீளத்தைக் காண்க?

3) ஒரு செவ்வகத்தின் நீளம் 20cm அகலம் 15cm எனின் அதன் சுற்றளவு யாது?

4) ஒரு செவ்வகத்தின் நீளம் 40cm அகலம் 20cm எனின் அதன் சுற்றளவு யாது?

5) ஒரு பக்க நீளம் 12cm கொண்ட சதுரத்தின் சுற்றளவு யாது?

6) ஒரு பக்க நீளம் 15cm கொண்ட சதுரத்தின் சுற்றளவு யாது?

7) சதுரம் ஒன்றின் சுற்றளவு 40cm எனின் அதன் ஒரு பக்க நீளம் யாது?

8) நீளம் 20cm உடைய ஒரு செவ்வகத்தின் சுற்றளவு 60cm எனின் அதன் அகலம் யாது?

9) ஒரு செவ்வகத்தின் நீளம் 40cm அதன் சுற்றளவு 140cm எனின் அதன் அகலம் யாது?

10) அரைவட்ட வடிவான தடாகம் ஒன்றின் சுற்றளவு 18m எனின் அதன் ஆரையைக் காண்க?

11) அரைவட்டம் ஒன்றின் சுற்றளவு 72cm எனின் அதன் ஆரை எவ்வளவு?

12) அரைவட்டம் ஒன்றின் சுற்றளவு 36cm எனின் அதன் ஆரை எவ்வளவு?

13) ஒரு செவ்வகத்தின் நீளம் 8cm அகலம் 5cm எனின் அதன் சுற்றளவு யாது?

14) 7 cm ஆரையுடைய ஒரு அரைவட்ட வடிவ தகரத்தின் சுற்றளவு யாது?

15) 14 cm ஆரையுடைய ஒரு கால்வட்ட வடிவ மிதி கல்லின் சுற்றளவு யாது?

16) ஒரு அரைவட்ட வடிவ மிதி கல்லின் சுற்றளவு 144cm எனின் அக்கல்லின் ஆரை யாது?

17) பக்கங்கள் 30m நீளமுள்ள சமபக்க முக்கோணி வடிவ விளையாட்டு இடத்தின் சுற்றளவும், அகலத்தைப் போல் $1\frac{1}{2}$ மடங்கு நீளமுள்ள செவ்வக வடிவ விளையாட்டு இடத்தின் சுற்றளவும் சமனாயின் செவ்வக வடிவ விளையாட்டு இடத்தின் நீளம் யாது?

18) 7cm ஆரையுடைய ஒரு வட்டத்தின் சுற்றளவு யாது? அச் சுற்றளவின் இரு மடங்கு சுற்றளவுள்ள ஒரு வட்டத்தின் ஆரையைக் காண்க?

19) 40m நீளமும் 9m அகலமும் உள்ள செவ்வக வடிவ பூந்தோட்டத்தின் ஒரு மூலை விட்டத்தின் நீளத்தைக் காண்க?

20) ஒரு மணிக்கூட்டின் மணி முள்ளும் நிமிடமுள்ளும் 4cm, 6cm நீளமுடையன. இரண்டு நாட்களில் அவற்றின் முனைகள் தனித்தனி சென்ற தூரத்தைக் காண்க?

21) வட்ட வடிவமான ஒரு ஓட்டப் பாதையின் உள் சுற்றளவும், வெளிச் சுற்றளவும் முறையே 352 m, 396 m ஆயின் அந்த ஓட்டப் பாதையின் அகலத்தைக் காண்க?

22)

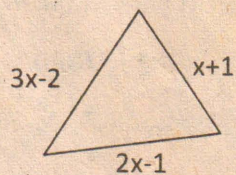

(2x-1)cm, (x+1)cm, (3x-2)cm எனும் நீளங்களை உடைய பக்கங்களைக் கொண்ட முக்கோணி ஒன்று உருவில் காட்டப்பட்டுள்ளது. இம் முக்கோணியின் சுற்றளவு 64cm எனின்.

I. x இன் பெறுமானத்தைக் காண்பதற்கான சமன்பாட்டைத் தருக?

2. x இன் பெறுமானத்தைக் காண்க?

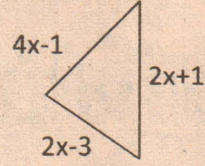

உருவில் உள்ள முக்கோணியின் சுற்றளவு 69 cm எனின் அதன் ஒவ்வொரு பக்கங்களினதும் நீளங்களைக் காண்க?

கடந்த ஞாயிறு, செவ்வாய் மற்றும் வெள்ளி ஆகிய நாட்களில் வெளியான பயிற்சி வினாக்களின் விடைகள்

29 யூன் 2014 ஞாயிற்றுக்கிழமை

- 31) 14
32) 21
33) 18
34) 14
35) 7
36) 1 மணி 30 நிமிடம்
37) 3 நாட்கள்
38) 2
39) 20 கிலோகிராம்
40) செவ்வாய்
- பகுதி II
- 01) 1. காலைக்காட்சிகள்
2. நீர்த்துளிகளில் சூரிய ஒளிபட்டமையால்
3. ஆலமரம், அரசமரம், நாணல்
4. சலசல
5. சின்னச்சின்ன
6. ஒலி எழுப்புகின்றன
7. தரு, விருட்சம்
8. பட்சி, புள்
9. ஆரவாரம்
- 02) 1. மகிழ்ச்சியடைதல்
2. பொறாமை கொள்ளுதல்
- 03) 1. இலங்கை ஒலிபரப்புக் கூட்டுத்தாபனம்
2. இலங்கை மத்திய வங்கி
- 04) 1. அடிமேல் அடி அடித்தால் அம்மியும் நகரும்
2. உயர உயரப் பறந்தாலும் ஊர்க்குருவி பருந்தாகுமா?
- 05) 1. மூசு
2. நாற்று
- 06) 1. அன்னாசி
2. மேசை விரிப்பு
- 07) 1. Class Room
2. Hospital
- 08) 1. வாழைப்பழம்
2. வெண்டிக்காய்
- 09) 1. பொத்த
2. கணுலேல்
- 10) 1. திருகாணியைப் பூட்டவும் சழற்றவும்
2. மூடி திறத்தல்
3. ஆணியை இறுக்கவும் கழற்றவும்
4. தகரம் வெட்டுதல்

- 11) 1. தேன்
2. பேன்
3. கும்புடுபூச்சி
4. வண்டு
- 12) 1. யானையின் உரு
2) ஓட்டகம்
3) 1972
4) மிசிசிபி
5) மல்லிகை
6) லண்டன்
7) மே 1
8) கண்டமாலை
- 9) கவரும்
10) காற்றுத் திசை காட்டி
11) செங்காலே
கொடபண்டா
12) இடுக்கி
13) கிளிவரியா
14) இரும்பு வேலை செய்யுமிடம்
15) மு.நல்லதம்பி

01 யூலை 2014 செவ்வாய்க்கிழமை

- 1) 2
2) 3
3) 2
4) 3
5) 1
6) 1
7) 2
- 8) 1
9) 2
10) பொருத்தமான படம்
11) 3
12) 3
13) 1
- 14) 3
15) 3
16) 2
17) 1
18) 3
19) 3
20) 3
- 21) 2
22) 2
23) 1
24)
25) விளையாட
26) மகிழ்ச்சி
- 27) 1
28) 2
29) 3
30) 1

04 யூலை 2014 வெள்ளிக்கிழமை

- 1) ii
2) iii
3) ii
4) i
5) iii
6) ii
7) iii
8) iii
9) ii
10) ii
- 11) i
12) ii
13) iii
14) iii
15) iii
16) i
17) iii
18) ii
19) ii
20) iii

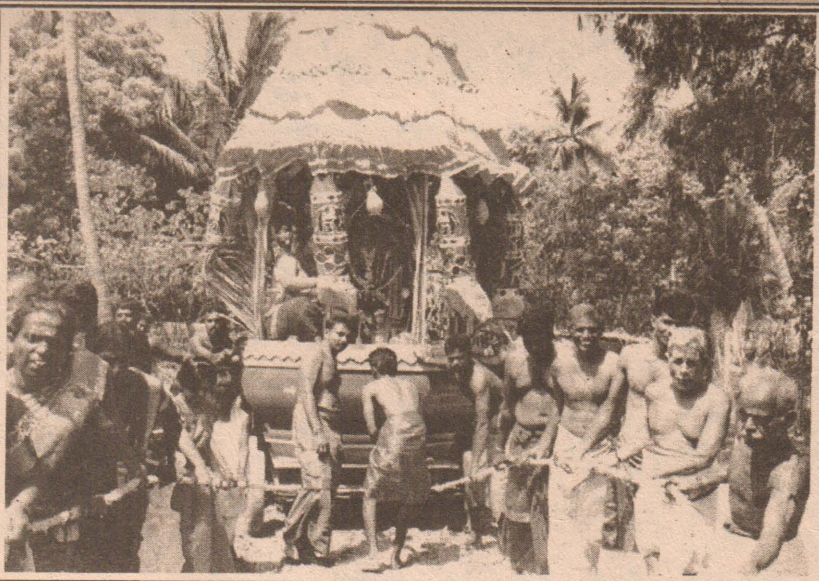
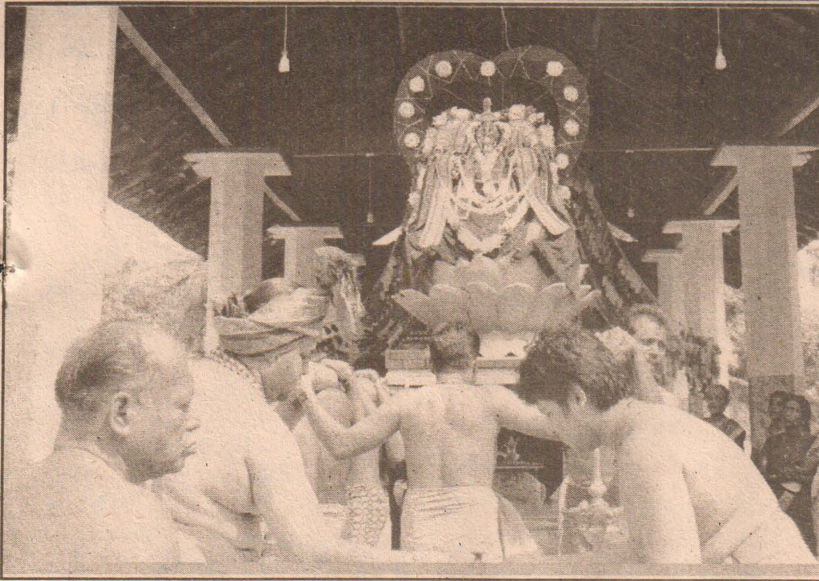

சாவகச்சேரி வடக்கு மீசாலை இலுவல் செல்வவிநாயகர் ஆலய தேர்த் திருவழா அண்மையில் இடம்பெற்றது. இதில் விநாயகப் பெருமான் எழுந்தருள் தேரல் ஆரோகணிப்பதைக் காணலாம். (11)

போக்குவரத்து சேவைகளில் பிரச்சினை; துறைசார்ந்தோருடன் ஆராய்வு

(காரைநகர்)

வடபிராந்திய இ.போ.சபை காரைநகர் சாலைக்கும் காரைநகர் சிற்றூர்திகள் சங்கத்தினருக்கும் இடையிலான கலந்துரையாடலொன்று காரைநகர் பிரதேச செயலர் தலைமையில் நடைபெற்றுள்ளது.

நேற்றைய முன்தினம் காரைநகர் பிரதேச செயலகத்தில் நடைபெற்ற கலந்துரையாடலில் ஈ.பி.டி.பி. காரைநகர் இணைப்பாளரும் காரைநகர் பிரதேச எதிர்க்கட்சி தலைவருமான வீகண்டன் கலந்து கொண்டார்.

போக்குவரத்தில் ஏற்படுகின்ற இடர்பாடுகள் மற்றும் பஸ் சாரதிகள் ஒருவரை ஒருவர் முந்துவதனால் வேகக் கட்டுப்பாட்டை இழப்பதனால் ஏற்படுகின்ற விபத்துக்கள் குறித்தும், ஒருசில சாரதிகளினால் வாய் மூலமான வார்த்தை துஷ்பிரயோகங்கள், மக்களை அச்சமூட்டும் வகையில் வாகனங்களை மிகவேகமாகச் செலுத்துதல் பற்றியும் வைத்தியசாலை செல்லும் நோயாளிகள் மற்றும் இருதயநோயினால் பாதிக்கப்பட்டவர்கள், வயோ



திபர்கள், கர்ப்பிணிகள் மற்றும் குழந்தைகள் பெரும் அசௌகரியங்களைச் சந்திப்பதாகவும் பல முறைப்பாடுகள் எமக்குக் கிடைக்கப் பெற்றுள்ளன என்றும் அதனை நிவர்த்தி செய்வதன் பொருட்டே இக் கலந்துரையாடல் நடைபெறுகிறது என்றும் பிரதேச செயலர் தெரிவித்தார். இதன் போது காரைநகர் சாலையில் உள்வீதி பாவிக்க முடியாதநிலையில் உள்ளதாகவும், பொறியியலாளர் பகுதிக்கு தளபாடப்பற்றாக்குறை உள்ளமையால் பெரும் சிரமத்துக்குள்ளாகுவதாகவும்

இதனை நிவர்த்தி செய்து தருமாறும் அத்துடன் தமக்கு நிரந்தரக் கட்டடம் ஒன்றிணைப்பெற்றுத் தருமாறும் கோரிக்கை விடுத்திருந்தனர்.

இதன் போது கருத்துத் தெரிவித்த காரைநகர் பிரதேச சபை எதிர்க்கட்சித் தலைவர் உங்களது கோரிக்கைகள் தொடர்பில் அமைச்சர் டக்ளஸ் தேவானந்தாவின் கனத்திற்குக் கொண்டு சென்று உரிய தீர்வைப் பெற்றுத் தரப்படுமெனத் தெரிவித்தார்.

உப உணவுப் பயிர்ச் செய்கையில் ஆர்வம்காட்டும் விவசாயிகள்

(வடமராட்சி)

வடமராட்சிப் பகுதியிலுள்ள உள்ளூர் கிராமங்களில் உப உணவுப் பயிர்ச் செய்கையை மேற்கொள்ள விவசாயிகள் அதிக ஆர்வம் காட்டி வருவதாகத் தெரிவிக்கப்படுகிறது.

நாவலர்மடம், கரணவாய், மண்டான், சோளங்கன் உள்ளிட்ட கிராமங்களைச் சேர்ந்த விவசாயிகளே உப உணவுப் பயிர்ச் செய்கையில் ஆர்வம் காட்டி வருகின்றனர்.

குறிப்பாக மரவள்ளி, முருங்கை போன்ற பயிர்களை பயிரிட்டு செய்கை மேற்கொள்ள வதுடன் பல விவசாயிகள் தற்போதும் செய்கையை மேற்

கொண்டு வருகின்றனர்.

தற்போது மரவள்ளி கிழங்கு சந்தைகளில் 1 கிலோ 60 ரூபாவுக்கு விற்பனை செய்யப்படுவதாகவும் இதனால் ஒரு நாளைக்கு 10 ஆயிரம் ரூபாவரை வருமானத்தை பெறுவதாக விவசாயிகள் தெரிவிக்கின்றனர். மேலும் முருங்கைக்காய்க்கு கேள்வி அதிகளவில் இருப்பதால் முருங்கை பயிர்ச்செய்கையிலும் விவசாயிகள் அதிக ஆர்வம் காட்டி வருவதாகவும் இதனூடாக தாம் அதிக வருமானத்தை ஈட்டிக்கொள்ளக் கூடியதாக இருக்கும் எனவும் விவசாயிகள் தரப்பில் தெரிவிக்கப்படுகிறது. (18)

பொங்கல் உற்சவம்

(முல்லைத்தீவு)

முல்லைத்தீவு வட்டுவாகல் அருள்மிகு ஸ்ரீ சப்தகன்னிமார் ஆலய வருடாந்த பொங்கல் உற்சவம் எதிர்வரும் 14 ஆம் திகதி திங்கட்கிழமை நடைபெறவுள்ளது.

இவ் உற்சவத்தில் நாளை மறுதினம் திங்கட்கிழமை இந்து சமுத்திரத்தில் தீர்த்தம் எடுக்கப்பட்டு ஏழு நாட்கள் விளக்கு எரிக்கப்படும். 8 ஆம் திகதி

செவ்வாய்க்கிழமை அண்ணா வியார் க.இரத்தினகோபாலின் கைவண்ணத்தில் உருவான கட்டளையை வென்ற மைந்தன் என்னும் காத்தவராயன் சிந்து வெளி புராண நூல்கள் மற்றும் இசை நிகழ்ச்சிகளும் இடம்பெறும். 7 நாட்களும் நண்பகல் 12 மணிக்கும் மாலை 7 மணிக்கும் விசேட பூசை இடம்பெற்று 7 நாட்களும் 2 நேர அன்னதாமும் இடம்பெறவுள்ளது.

இணுவில் பொதுநூலகத்திற்கு நூல்கள் அன்பளிப்பு



இணுவில் பொதுநூலகத்திற்கு இந்தியாவின் பேராசிரியர் அ.ச.ஞானசம்பந்தன் ஒருதொகுதி நூல்களை அன்பளிப்புச் செய்துள்ளார்.

இந்நிகழ்வு கடந்த ஞாயிற்றுக் கிழமை மாலை 4.00 மணிக்கு இணுவில் பொதுநூலகத்தில் நடைபெற்றது. மறவன் புலவு க.சுச்சிதானந்தன் பேராசிரியர் அ.ச.ஞானசம்பந்தன் சார்பாக அன்பளிப்பு செய்ய பேராசிரியர் தேவராஜாபோசகரும் அண்ணா தொழில்திபரும் போசகருமான சு. பொ.நடராசா பொது நூலகத் தலைவர் சி. சிவசங்கர் ஆகியோர் நூல்களைப் பெற்றுக் கொண்டனர்.

அத்துடன் நூலக நிர்வாக சபை அங்கத்தவர்கள் இ.ஜெயா முர்த்தி, பா. சத்தியமூர்த்திமற்றும் நா.சின்னராசா ஆசிரியர் ஆகியோரும் இதில் கலந்து கொண்டனர்.

தொழிற்பயிற்சிக்கு விண்ணப்பங்கோரல்

(யாழ்ப்பாணம்)

தேசிய பயிலுநர் கைத்தொழிற்பயிற்சி அதிகார சபையின் கீழ் கணணி வன்பொருள் தொழில்நுட்பவியலாளர் (Computer Hardware Technician) பயிற்சி நெறியில் தேசிய தகமைச் சான்றிதழைப் பெற யாழ்ப்பாணம் பயிற்சி நிலையத்திற்கு விண்ணப்பங்கள் கோரப்பட்டுள்ளன.

கல்வித் தகைமையாக க.பொ.த (சா.த) வரை கல்வி கற்றிருத்தல் வேண்டும். விண்ணப்பதாரி விண்ணப்ப முடிவுத் திகதியன்று 16-35 வய திற்கு உட்பட்டவராக இருத்தல் வேண்டும்.

தகுதி உடையவர்கள் முழுப்பெயர், முகவரி, பிறந்த திகதி, தேசிய அடையாள அட்டை இலக்கம். என்.

பவற்றைக் குறிப்பிட்டுச் சுயமர்கத் தயாரிக்கப்பட்ட விண்ணப்பப்படிவத்தை மாவட்ட முகாமையாளர்; NAITA இல, 44 சோமசுந்தரம் வீதி கண்டுக்குளி யாழ்ப்பாணம் என்னும் முகவரிக்கு எதிர்வரும் 18 ஆம் திகதிக்கு முன்னர் அனுப்பி வைக்குமாறும்

அத்துடன் காகித உறையின் இடதுபக்க மேல் மூலையில் கணணி வன்பொருள் கற்கை நெறிக்கான விண்ணப்பம் என தவறாது குறிப்பிடப்படல் வேண்டும் எனவும் மாவட்ட முகாமையாளர் இ.கிருஷ்ணபாலன் அறிவித்துள்ளார்.

வாழ்க வளமுடன்

பெயர் : ச.சஞ்சீவ்
முகவரி : 43 யமுனாவீதி, நல்லூர், யாழ்ப்பாணம்

அகவை

9

பல்லாண்டு காலம் இவ் வாழ்க்கென வாழ்த்துகின்றோம்



வாழ்க வளமுடன்

சிறார்கள் பெயர் :-
முகவரி :-
பிறந்த ஆண்டு :-
கூப்பன் ஐந்தும், புகைப்படமும்
பெற்றோர் கையொப்பம்

கருத்தமர்வு

ஐப்பான் கிறோசிமாவிலிருந்து கற்றுக்கொண்ட மீள் நல்லிணக்க பாடங்கள் என்னும் பொருளில் கருத்தமர்வு நாளை மறுதினம் காலை 9.30 மணி முதல் 10.30 மணிவரை யாழ்ப்பாணம் கலைக்கழக கலைப்பீடத்தின் விரிவுரையாளர் அறையில் நடைபெறவுள்ளது.

இக் கருத்தமர்வில் ஐப்பானிலிருந்து வருகை தந்துள்ள டோக்யோ பல்கலைக்கழக பேராசிரியர் ஹெடிக்கி சினோடா இவ் விடயம் பற்றி உரையாற்றவுள்ளார். யாழ்ப்பாணம் பல்கலைக்கழக அரசியல் விஞ்ஞானத்துறை பேராசிரியர் ஏ.வி.மணிவாசகர் அறிமுக உரை நிகழ்த்தவுள்ளார்.

ஈராக் பிரச்சினைக்கு தீர்வு சூரிய முயற்சியில் அமெரிக்கா



ஈராக்கில் ஏற்பட்டுள்ள அரசியல் நெருக்கடிக்குத் தீர்வு காணும் நோக்கில் அமெரிக்க உயர் அதிகாரிகள் பிராந்திய தலைவர்களின் ஆதரவை கோரியுள்ளனர். ஈராக்கில் ஐக்கிய அரசு அமைவதற்கான வாய்ப்புக்கள் அருகி வருவதால் பிராந்திய தலைவர்களின் தயவை நாடியுள்ளது அமெரிக்கா. சவுதி அரேபிய மன்

னர் அப்துல்லாவை தொலை பேசியில் அழைத்துப் பேசினார் அமெரிக்க அதிபர் பராக் ஒபாமா. துணை அதிபர் ஜோ பிடன் ஈராக் கின் முந்தைய நாடாளுமன்றத்தின் தலைவர் ஓசாமா அல் நுஜைபியை தொடர்பு கொண்டு பேசினார். ஈராக்கை ஒற்றுமைப்படுத்தக் கூடிய புதிய அரசு அமைப்பதன் முக்கியத்துவத்தை பிடனும்

நுஜைபியும் ஒப்புக்கொண்டதாக வெள்ளை மாளிகை தகவல் தெரிவித்துள்ளது. அமெரிக்க வெளியுறவு அமைச்சர் ஜோன் கெர்ரி, குர்து தன்னாட்சிப் பிராந்தியத்தின் தலைவர் மக்தப் பர்சானியை தொலை பேசியில் தொடர்பு கொண்டு பேசினார். இந்நிலையில் அரசுக்கு எதிரான சண்டையில் தொடர்புடையவர்கள் அனைவருக்கும் பொதுமன்னிப்பு வழங்கப்படும் என பிரதமர் மாலிகி அறிவித்துள்ளார். இது அரசுக்கு எதிராக போரிட்டு வரும் கூட்டணியை உடைக்க எடுத்துள்ள நடவடிக்கை என கருதப்படுகிறது.

சுனந்தாவின் இறப்பு குறித்து புதிய தகவலால் பரபரப்பு

சுனந்தா புஷ்கர் இறப்பதற்கு முன் நள்ளிரவில் தம்மை தொலைபேசி மூலம் தொடர்பு கொண்டு கதறி அழுததாக டில்லியைச் சேர்ந்த முத்த பெண் பத்திரிகையாளர் நளினி சிங் தெரிவித்துள்ளார். நளினி சிங் தொலைக்காட்சி பேட்டி ஒன்றில் கூறுகையில், ஜனவரி 17ஆம் திகதி நள்ளிரவு சுனந்தா தன்னுடைய கைப்பேசியிலிருந்து என்னை தொடர்பு கொண்டார். அப்போது, அவர் பதற்றமாக இருந்ததுடன் என்னிடம் கதறி அழுதார். நான் முதலில் அவருக்கும், பாகிஸ்தானைச் சேர்ந்த பெண் பத்திரிகையாளர் மெஹர் தராருக்கும் இடையே ட்விட்டர் மூலம் நடந்த கருத்து மோதல்தான் இதற்கு காரணம் என்று நினைத்தேன். ஆனால், சசிதரூர் தனது பிளாக்பெர்ரி கைப்பேசியில் இருந்த குறுந்தகவல்களை அழித்துவிட்டார் என்றும், நான் ஒரு பத்திரிகையாளர் என்பதால் அழிக்கப்பட்ட தகவல்களை மீட்டு படிக்க உதவ வேண்டும் என்று என்னிடம் கேட்டுக் கொண்டார். மேலும், தராருடன் சசிதரூர் துபாயில் நடத்திய சந்திப்பு குறித்தும் சுனந்தா மிகவும் கவலை கொண்டிருந்தார் என்று நளினி சிங் கூறியுள்ளார்.

தலைநகர அரபியல்வாதி இரண்டாமிடத்தில் மோடி

இந்தியப் பிரதமர் நரேந்திர மோடி உலகின் இரண்டாவது புகழ்பெற்ற அரசியல்வாதி என பேஸ்புக் இணையத்தளத்தின் தலைமை இயக்க அதிகாரியான ஷெரில் சாண்ட்ஸ் தொலைக்காட்சி பேட்டி ஒன்றில் தெரிவித்துள்ளார். டில்லியில் உள்ள முன்னணி தொலைக்காட்சி ஊடகம் ஒன்றிற்கு பேட்டியளித்த அவர் கூறுகையில் உலகின் இரண்டாவது புகழ்பெற்ற அரசியல்வாதியான மோடிக்கு 18 மில்லியன் பேஸ்புக் நண்பர்கள் உள்ளனர். மோடியின் பேஸ்புக்கில் அவரது தாயார் அவரை ஆசிர்வதிக்கும் புகழ்ப்படக்காட்சி வியப்பளிப்பது, அது எனக்கு தனிப்பட்ட முறையில் பிடித்தமானது. சமூக ஊடகங்களின் முக்கியத்துவத்தை மோடி உணர்ந்துள்ளது எனக்கு உற்சாகத்தை அளிக்கிறது. பேஸ்புக்கின் மிகப்பெரிய சந்தையாக இந்தியா உருவெடுக்க உள்ளது. இந்தியாவில் தான் அதிகம் பேர் மொபைல் போனில் பேஸ்புக் பார்க்கிறார்கள். தேர்தலின் போது பலர் பேஸ்புக்கை பயன்படுத்தியது உற்சாகத்தை அதிகரித்திருக்கிறது. இந்தியா மிகவும் நம்பிக்கைக்குரிய சந்தையாகும். உற்சாகத்துடன் வேலை பார்க்கும் ஊழியர்கள் கிடைக்கும் மிகப்பெரிய நாடாக இந்தியா காட்சி தருகிறது என மிகுந்த மகிழ்ச்சியுடன் ஷெரில் கூறினார்.

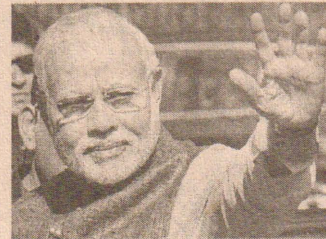

கச்சதீவு குறித்து கருணாநிதி கண்டனம்

(சென்னை)
கச்சதீவு இலங்கை வரம்புக்குள் உள்ளது என்று மத்திய அரசு பிரமாண வாக்குமூலம் தாக்கல் செய்திருப்பது தமிழகத்திற்கு பெரும் பின்னடைவை ஏற்படுத்தக் கூடியது என்றும் மத்திய அரசின் இந்த முடிவு கரும் கண்டனத்திற்குரியதாகும் என்று கருணாநிதி கூறியுள்ளார். அவர் இதுதொடர்பில் தெரிவிக்கையில், இந்தியாவின் எந்தவொரு பகுதியையும் வேறு ஒரு நாட்டிற்கு விட்டுக் கொடுப்பதென்றால், இந்திய அரசியல் அமைப்புச் சட்டம் 368ஆம் பிரிவின்படி நாடாளுமன்றத்தின் பரிசீலனைக்கு வைத்து சட்டம் இயற்றப்பட வேண்டும். கச்சதீவைப்



பொறுத்த வரை அப்படி எந்த பொரு சட்டமும் இதுவரை நிறைவேற்றப்படாததால், கச்சதீவை இலங்கைக்கு ஒப்பந்தத்தின் மூலம் விட்டுக் கொடுத்து அரசியல் சட்ட ரீதியாகச் செல்லுபடி ஆகாது என்பதுதான் உண்மை. வரலாற்றை முற்றிலும் மறந்து விட்டு அல்லது மறைத்து விட்டு, மத்திய அரசு தற்போது தாக்கல் செய்துள்ள பிரமாணத்தில் உண்மைக்கு மாறான தகவல்களைத் தெரிவித்துள்ளது. கச்சதீவு, இராமநாதபுரம் சேதுபதி அரசருக்குச் சொந்தமானது. இந்தத் தீவை வணிகர்

களான முகமது காதர் மரக்காயருக்கும், முத்துசாமிப்பிள்ளைக்கும் அரசர் சேதுபதி 5 ஆண்டு களுக்குக் குத்தகைக்கு வழங்கியிருந்தார். இந்த ஆவணங்களையும், அடிப்படை ஆதாரங்களையும் இந்திய அரசியல் சட்ட நெறிமுறைகளையும் ஆழமாகப் பரிசீலனை செய்து உயர்நீதிமன்றம் நல்ல தீர்ப்பு வழங்கிும் என்று நாம் நம்பிக்கையுடன் எதிர் பார்த்துக் கொண்டிருந்த வேளையில், கச்சதீவு இலங்கை வரம்புக்குள் உள்ளது என்று மத்திய அரசு பிரமாண வாக்குமூலம் தாக்கல் செய்திருப்பது, தமிழகத்திற்குப் பேரிடர் போன்றது இந்தப் பிரச்சினையில் பெரும் பின்னடைவை ஏற்படுத்திடக் கூடியது. மத்திய அரசின் இந்த முடிவு கரும் கண்டனத்திற்குரியதாகும். என அவர் மேலும் தெரிவித்துள்ளார்.



பிரேஸிலில் பாலம் இடிந்து 2பேர் பலி 20பேர் காயம்



(பிரேசிலியா)
பிரேஸிலில் தற்போது மேம்பாலம் கட்டும் பணிகள் நடைபெற்று வருகிறது. அதில் ஏராளமானவர்கள் பணி புரிந்து வருகின்றனர். இந்த நிலையில் நேற்று முன்தினம் அந்த மேம்பாலம் திடீரென இடிந்தது. அதில், பாலத்தின் கீழே சென்று கொண்டிருந்த பயணிகள் பல சிக்கியது. இச்சம்பவத்தில் 2 பேர் உயிரிழந்தனர். 20 பேர் காயம் அடைந்தனர். பாலம் இடிந்து விழுந்ததில் அதன் அடியில் நிறுத்தி வைக்கப்பட்டிருந்த வாகனங்கள் நசுங்கி சேதம் அடைந்தன. தகவல் அறிந்ததும் தீயணைப்பு படையினரும், பொலிஸாரும் சென்று மீட்புப் பணியில் ஈடுபட்டனர். பிரேஸில் நாட்டில் தற்போது உலகக்கோப்பை கால்பந்துப்போட்டி நடைபெற்று வருகிறது. அங்குள்ள பெலோ ஹொரி ஷோண்ட் நகரில் வருகிற 10ஆம் திகதி (வியாழக்கிழமை) அரை இறுதிப் போட்டி நடக்கவுள்ளது. அதையொட்டி அங்கு கட்டுமானப் பணிகள் நடைபெற்று வருவதாகத் தெரிவிக்கப்படுகிறது.

சென்னையில் கட்டி இடியாடு பலி எண்ணிக்கை 61 ஆக உயர்வு

(சென்னை)
சென்னை மெளலிவாக்கத்தில் 11 மாடிக் கட்டிடம் இடிந்து விழுந்ததில் உயிரிழந்தோரின் எண்ணிக்கை 61 ஆக உயர்ந்துள்ளது. 6ஆவது நாளானநேற்று முன்தினம் வியாழக்கிழமை மட்டும் 10 சடலங்கள் கைப்பற்றப்பட்டன. கடந்த புதன்கிழமை வரை 27 பேர் உயிருடன் மீட்கப்பட்டனர். 50 சடலங்கள் மீட்கப்பட்டன. கடந்த புதன்கிழமை நள்ளிரவுக்குப் பின்னர் வியாழக்கிழமை காலை வரை 5 சடலங்களும், வியாழக்கிழமை காலை தொடங்கி மாலை வரை 6 சடலங்களும் மீட்கப்பட்டன. இறந்தவர்களில் 41 பேர் ஆண்கள், 20 பெண்கள். இதுவரை அடையாளம் காணப்பட்டவர்களில் 25 பேர் ஆந்திராவையும், 10 பேர் தமிழகத்தையும், 4 பேர் ஒடிசாவையும் சேர்ந்தவர்கள். மீட்புப் பணியின் 6ஆவது நாளான புதன்கிழமையே மீட்கப்பட்டோரின் எண்ணிக்கை 74-ஐ தாண்டியுள்ளது. வியாழக்கிழமை வரை மீட்கப்பட்டோரின் மொத்த எண்ணிக்கை 87-ஐ தொட்டது. இறந்தோர் எண்ணிக்கை வியாழக்கிழமை மாலை வரை 61 ஆக அதிகரித்தது. உயிருடன் 27 பேர் மட்டுமே மீட்கப்பட்டுள்ளனர். மீட்புப் பணிகளில் கிட்டத்தட்ட 95 சதவீதம் நிறைவடைந்துள்ளது.பணியை விரைவாக நிறைவு செய்வதற்கு, எங்களது மீட்புப் படையினர், முழு அளவில் ஈடுபடுத்தப்பட்டுள்ளனர் என்று தெரிவித்தனர்.

