

தினமுரசு

THINAMURASU

தினப்பதிப்பு

அற்புதன் அச்சகம்

இணைந்து வந்தமான Printing வேலைகளையும்

உயர்தரத்துடனும்

குறைந்த செலவுடனும்

குறித்த நேரத்தில் பெற்றுக்கொள்ளலாம்.

373, பிரதான வீதி,

T.P:- 021 222 3628

பஸ்ரீயன் சந்தி,

Fax:- 021 222 1811

யாழ்ப்பாணம்.

முரசு - 04

திருவள்ளூர் ஆண்டு 2045 ஆனி 30 திங்கட்கிழமை (14.07.2014) பக்கங்கள் 20

ஓசை - 286

வடக்கு, கிழக்கு மாகாணங்கள் மீளணைவதை விரும்பவில்லை பேராசிரியர் சிற்றம்பலம் தெரிவிப்பு



(யாழ்ப்பாணம்)

பிரிக்கப்பட்ட வடக்கு, கிழக்கு மாகாணங்களை மீளணைக்கப்படுவதை விரும்பவில்லையென பேராசிரியர் சிற்றம்பலம் தெரிவித்துள்ளார்.

தமிழர் விடுதலைக் கூட்டணியின் செயலாளர் நாயகமும் தமிழரசுக் கட்சியின் ஆரம்பகால உறுப்பினருமான அப்பாப் பிள்ளை அமிர்தலிங்கத்தின் 25

(19 பக்கம் பார்க்க...)

இ.போ.ச. - தனியார் சிற்றூர்தி குறிகாட்டுவானில் முறுகல்

யாழ்ப்பாணம் நிலையத்திலும் எதிரொலிப்பு

(யாழ்ப்பாணம்)

யாழ்ப்பாணம்-குறிகாட்டுவான் வழித்தட தனியார் சிற்றூர்தி சேவையாளர்களுக்கும், இலங்கை போக்குவரத்துச் சபையின் பேருந்துச் சேவையாளர்களுக்கும் இடையில் குறிகாட்டுவானில் ஏற்பட்ட முறுகல் நிலையின் எதிரொலியாக யாழ்ப்பாணம் நிலையப் பகுதியில் போக்குவரத்துச் சபையினர் மீது தாக்குதல் சம்பவம் இடம்பெற்றுள்ளது.

இதில் இரு நடத்துநர்கள் காயமடைந்து யாழ்ப்பாணம் வைத்தியசாலையில் அனுமதிக்கப்பட்டுள்ளதாக வடமாகாண ஜனநாயக போக்குவரத்து ஊழியர் சங்கத்தின் தலைவர் தெரிவித்தார்.

சம்பவம் குறித்து மேலும் தெரியவருவதாவது, நேற்று மாலை குறிகாட்டுவானில் சிற்றூர்தி சாரதிக்கும், போக்குவரத்துச் சபை சாரதிக்கும் இடையில் பயணிகளை ஏற்றுவது தொடர்பாக ஏற்பட்ட முறுகலை

(19 பக்கம் பார்க்க...)

அமிர்தலிங்கத்தின் காலத்திலேயே கைவிடப்பட்டது தமிழீழக் கோரிக்கை

காலம் கடந்து சொல்கிறார் சம்பந்தன்

(லண்டன்)

கொல்லப்பட்ட அமிர்தலிங்கம் காலத்திலேயே தமிழீழக் கோரிக்கையைத் தாம் கைவிட்டிருந்ததாக தமிழ்த் தேசியக் கூட்டமைப்பின் தலைவரும், நாடாளுமன்ற உறுப்பினருமான இரா. சம்பந்தன் தெரிவித்துள்ளார்.

பி.பி.சி.க்கு அளித்த பேட்டியிலேயே அவர் மேற்கண்டவாறு தெரிவித்தார். அதில் அவர் மேலும் தெரிவித்துள்ளதாவது, அமிர்தலிங்கத்தின் மறைவு தமிழர்களுக்கும், தமிழர் போராட்டத்துக்கும் பெரும் இழப்பாகும். அமிர்தலிங்கத்தின் கொலையை அன்று கண்டித்திருந்தால் பலர் பாதிக்கப்பட்டிருக்கலாம் என்ற காரணத்தாலேயே தமிழ் அரசியல் தரப்பில் அவரது இழப்புக் குறித்து மௌனம் நிலவியது.

ஆனால் அந்த மௌனத்திலிருந்து அமிர்தலிங்கத்தின் பெறுமதியை தமிழ்மக்கள் அல்லது அவரின் அரசியல் சகோ

தரர்கள் உணர்ந்து கொள்ளவில்லை என்று கூறமுடியாது.

தமிழ் பேசும் மக்கள் சரித்திர ரீதியாக வாழ்ந்துவந்த வடக்கு, கிழக்குப் பிரதேசங்களில் போதியளவு சுயாட்சியுடன் அரசியல் தீர்வுத்திட்டம் கிடைக்க வேண்டும் என்ற நிலைப்பாட்டிலேயே எமது அரசியல் தலைமை

(19 பக்கம் பார்க்க...)



வத்திக்கான் பிரதிநிதி யாழில் விசேட திருப்பலி



(யாழ்ப்பாணம்)

வத்திக்கானின் இலங்கைக்கான பிரதிநிதி வணக்கத்துக்குரிய றூல்சோ நேற்றைய தினம் யாழ்ப்பாணத்துக்கு வருகை தந்து யாழ்ப்பாணம் புனித செபஸ்தியார் தேவாலயத்தில் விசேட திருப்பலி பூசையை நடத்தினார். நேற்றுக்காலை

(19 பக்கம் பார்க்க...)

சீனன்குடாவில் சீன விமானத்தளம் பீரிஸிடம் கேள்ளியெழுப்பிய சுஷ்மா

சீனன்குடாவில் விமானத்தள பராமரிப்பு நிலையத்தை அமைக்க சீன நிறுவனத்துக்கு, அரசாங்கம் அனுமதி அளித்த விவகாரம் குறித்து, வெளி விவகார அமைச்சர் ஜி.எல். பீரிஸிடம், இந்திய வெளிவிவகார அமைச்சர் சுஷ்மா சுவராஜ் கேள்வி எழுப்பியுள்ளார்.

இதுபற்றி முறைப்படி அறிவிக்கப்படாத போதும், சீனாவின் தேசிய வான் தொழில்நுட்ப கூட்டுத்தாபனத்துக்கு

சீனன்குடாவில் விமானத்தள பராமரிப்பு நிலையத்தை அமைக்க அரசாங்கம் அனுமதி அளித்துள்ளது குறித்து பீரிஸிடம்

சுஷ்மா சுவராஜ் பிரச்சினை எழுப்பினார்.

ஸ்ரீலங்கா விமானப்படை

(19 பக்கம் பார்க்க...)

கத்தியைக் காட்டி மிரட்டி சிறுமி துஷ்பிரயோகம்

கரவெட்டியில் இளைஞன் கைது

(கரவெட்டி)

கரவெட்டிப் பகுதியில் 14 வயதுச் சிறுமியை கத்தியைக் காட்டிப் பயமுறுத்தி பாலியல் பலாத்காரம் புரிந்த இளைஞர் ஒருவரை நெல்லியடிப் பொலிஸார் நேற்றுக் கைது செய்துள்ளனர்.

சம்பவம் குறித்து மேலும் தெரியவருவதாவது,

கரவெட்டி மேற்கு இராஜ கிராமத்தைச் சேர்ந்த 14 வயது மாணவி நேற்று மாலை 5.30 மணியளவில் தனது தம்பியுடன் வீட்டிலிருந்து 300 மீற்றர் தூரம் வரையுள்ள பொதுக் கிணற்றடிக்கு குடிதண்ணீர் அள்ளச் சென்றுள்ளார். அங்கு நின்று சிறுமியின் ஒன்றுவிட்ட சகோதரனான

(19 பக்கம் பார்க்க...)

இலங்கை வர அனுமதிக்கோரும்

ஐ.நா.வின் அறிக்கையாளர்

(கொழும்பு)

நதிக்குப் புறம்பான படுகொலைகள் மற்றும் தன்னிச்சையான மரணதண்டனைகள் தொடர்பான ஐ.நா.வின் சிறப்பு அறிக்கையாளர் கிறிஸ்ரொப் ஹெய்ன்ஸ் இலங்கைக்கு வருவதற்கான அனுமதியைக் கோரியுள்ளார். கடந்த ஆண்டும் அவர் இலங்கைக்கு பயணம் மேற்கொள்ள முயன்ற போதிலும் அந்த

(19 பக்கம் பார்க்க...)



அத்துமீறும் மீனவருக்கு அபராதம் ஆராயும் கடற்றொழில் அமைச்சு

இந்தியக் கடற்பரப்பில் கைது செய்யப்படுகின்ற இலங்கை மீனவர்களை விடுவிக்கும் போது, விதிக்கப்படும் அபராதத்தை இலங்கைக் கடற்பரப்பை அத்து மீறுகின்ற இந்திய மீனவர்களுக்கும் விதிப்பது குறித்து ஆராயப்படுவதாக கடற்றொழில் நிர்

யல் வளத்துறை அமைச்சு தெரிவித்துள்ளது.

இந்திய ஆந்திர மாநில நீதிமன்றம் ஒன்றினால் 41 இலங்கை மீனவர்களுக்கு அபராதமாக பாரிய தொகை விதிக்கப்பட்டுள்ளது.

இந்தநிலையில், மீனவர்

ஒருவருக்கு 25 ஆயிரம் ரூபாவும் படகு ஒன்றிற்கு 60 ஆயிரம் ரூபாவும் அபராதமாக விதிக்கப்பட்டுள்ளதாக இந்திய தகவல்கள் தெரிவிக்கின்றன.

அத்துமீறி கடற்றொழிலில் ஈடுபட்டதாக குற்றம் சுமத்தி கடந்த மே மாதம் 9 ஆம் திகதி மாத்தறையில் இருந்து பயணித்த மீனவர்கள் கைது செய்யப்பட்டிருந்தனர்.

இதில், திருகோணமலையில்

(19 பக்கம் பார்க்க...)

உள்ளே

க.பொ.த. (சா/த) மாணவர்களுக்கான கணித பாட வினாத்தாள்

கிளி. பாரதிபுரம் மகா வித்தியாலயம் 1 ஏரி பாடசாலை தரம் உயர்வு

கிளிநொச்சி பாரதிபுரம் மகா வித்தியாலயம் 1 ஏரி பாடசாலை யாக கடந்த வாரம் தரம் உயர்த்தப்பட்டு உயர்தரம் கணித, விஞ்ஞானப் பிரிவுகளும் ஆரம்பிக்கப்பட்டுள்ளன.

கடந்த க.பொ.த. சாதாரண தரப் பரீட்சையில் சிறந்த பெறுபேறுகளை பெற்றுக்கொண்ட பாரதிபுரம் பாடசாலை ஆயிரம் பாடசாலை திட்டத்தின் கீழ் உள்

வாங்கப்பட்டு மகிந்தோதய விஞ்ஞான ஆய்வு கூடம் உட்பட பல பெளதீக ரீதியான வளங்களை பெற்று வருவதோடு, கல்விச் செயற்பாடுகளிலும் தற்போது சிறந்த பெறுபேறுகளை வெளிப்படுத்தி வருகிறது.

தென்னிலங்கையில் இருந்து பாதிக்கப்பட்டு வந்த மக்களை அதிகளவு கொண்டுள்ள பிரதேசத்தில் காணப்படுகின்ற ஒரு

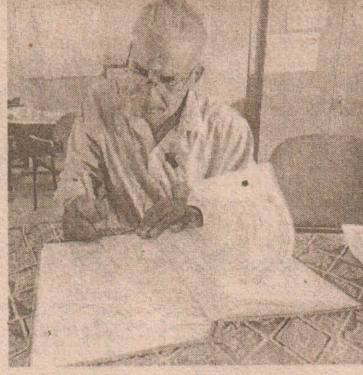

பாடசாலை முதல் முதலாக தரம் உயர்த்தப்பட்டு அங்கு கணித, விஞ்ஞான பிரிவுகள் ஆரம்பிக்கப்பட்டுள்ளன. விசேட அம்சமாக காணப்படுவதாக தெரிவிக்கும் கிளிநொச்சி பாரதிபுரம் மகா வித்தியாலயத்தின் கல்விச் சமூகமும், பெற்றோர்களும் இதன் மூலம் தங்கள் பிள்ளைகளும் எதிர்காலத்தில் சிறந்த கல்வித் தரத்தை அடைய முடியும் எனவும் நம்பிக்கை தெரிவித்துள்ளனர்.

அத்தோடு தற்போது உள்ள பாடசாலையின் அதிபர் பாடசாலையின் வளர்ச்சியில் அதிக முக்கியத்துவம் கொடுத்து செயற்பாடுகளை முன்னெடுத்து வருவது தங்களுக்கு மேலும் நம்பிக்கையை ஏற்படுத்தியிருப்பதாக குறிப்பிடும் பெற்றோர்கள், கிளிநொச்சி பாரதிபுரம் மகா வித்தியாலயத்திற்கு கணித, விஞ்ஞான பிரிவுகளை ஆரம்பிப்பதற்கு பல வழிகளில் உதவிகளை மேற்கொண்ட நாடாளுமன்ற உறுப்பினர் முருகேசு சந்திரகுமார் மற்றும் கிளிநொச்சி வலய கல்வித் திணைக்களத்தினர் உள்ளிட்ட அனைவருக்கும் தங்களின் நன்றிகளையும் தெரிவித்துக் கொள்கின்றனர்.

கடந்த வாரம் தரம் உயர்த்துவதற்கான உத்தியோகபூர்வ அனுமதிக்கடிதம் மாகாண கல்வி அமைச்சின் செயலாளரினால் பாடசாலை அதிபர் பெ.கணேசனிடம் கையளிக்கப்பட்டுள்ளதோடு கிளிநொச்சி கரைச்சி கோட்ட கல்வி அதிகாரி அமிர்தலிங்கத்தால் உத்தியோகபூர்வமாக பாடசாலையின் குறிப்பேட்டில் பதியப்பட்டு கணித, விஞ்ஞானப் பிரிவுகள் ஆரம்பிக்கப்பட்டுள்ளன.

(29)

தம்பாலை மயான வீதியை புனரமைக்க கோரிக்கை

சந்திதி வீதி, தம்பாலை இந்து மயானத்திற்குச் செல்லும் வீதியானது திருத்தப்பணிகள் மேற்கொள்ளப்படாது குண்டும் குழியுமான நிலையில் காணப்படுகிறது.

புனரமைப்பிற்றிக் காணப்படும் இந்த வீதியை பயன்படுத்தும் பல்வேறு தரப்பினரும் இதனால் பாதிக்கப்படுகின்றனர். குறிப்பாக தகனக் கிரியைகளை மேற்கொள்

ள் செல்வோரும், தோட்ட நிலங்களுக்குச் செல்லும் விவசாயிகளும் பல்வேறு அசௌகரியங்களை எதிர்நோக்குவதாகவும் கவலை தெரிவித்துள்ளனர்.

எனவே இந்த வீதியை புனரமைத்து சிரமமற்ற போக்குவரத்தை மேற்கொள்ள உரிய தரப்பினர் நடவடிக்கை மேற்கொள்ள வேண்டும் என அப்பகுதி பொதுமக்கள் கோரியுள்ளனர். (85)

அத்தியடிப் பிள்ளையாருக்கு புதிய காண்டாமணி

(யாழ். நிருபர்)
அத்தியடி ஸ்ரீ சிதம்பர நடராஜ வீரகத்திப் பிள்ளையார் கோயிலுக்கு புதிய வெண்கல காண்டாமணி அடியார் ஒருவரால் அன்பளிப்பு செய்யப்பட்டுள்ளது.

சுமார் 6 இலட்சம் ரூபா பெறுமதியான இக்காண்டாமணியை லண்டனைச் சேர்ந்த கனகசபை சபாநாதன் குடும்பத்தினர் வழங்

கியுள்ளனர். கடந்த ஆனி உத்தர தினத்தன்று புதிதாக கட்டப்பட்டுள்ள மணிக்கோபுரத்தில் இப்புதிய காண்டாமணி இணைக்கப்பட்டுள்ளது.

இம்மணியை யாழ். பாஸ்கரன் சிற்பாலய குழுவினர் சிறப்பாக வடிவமைத்துள்ளமை குறிப்பிடத்தக்கது. (10)

தேங்காய் திருட்டு பத்தமேனியில் அதிகரிப்பு

(அச்சுவேலி)
சந்திதி வீதி, பத்தமேனி தீத்தாங்குள பிள்ளையார் கோயிலுக்கருகிலுள்ள காணிகளில் திருட்டுக் கும்பல்களால் இலாவகமாக தேங்காய்கள் திருடப்பட்டு வருவதாகத் தெரிவிக்கப்படுகின்றது.

ஆட்கள் குடியிருக்காத தென்னங்காணிகளில் இவ்வாறான தேங்காய் திருட்டுச் சம்பவங்கள் பகல் வேளையிலும் அரங்கேறு

வதாக அப்பகுதி மக்கள் கவலை தெரிவிக்கின்றனர்.

இவ்வாறான தேங்காய் திருட்டுச் சம்பவங்கள் எதிர்காலத்தில் பாரிய திருட்டுகளுக்கு தூண்டுதலாக அமையக்கூடும் என மக்கள் அச்சம் வெளியிட்டுள்ளனர்.

இவ்வாறான திருட்டுக்களை கட்டுப்படுத்த நடவடிக்கைகள் மேற்கொள்ளப்பட வேண்டியது அவசியம் எனவும் அவர்கள் தெரிவிக்கின்றனர். (85)

ஆடிப்பிறப்பை முன்னிட்டு மாணவர்களுக்கு போட்டி

ஆடிப்பிறப்பை முன்னிட்டு வவுனியா பாடசாலை மாணவர்களுக்கிடையே போட்டிகள் இடம் பெற்று வருவதாக வவுனியா மாவட்ட கலாசார உத்தியோகத்தர் இ.நித்தியானந்தன் தெரிவித்தார்.

தமிழர் பண்டிகைகளில் ஒன்றான ஆடிப்பிறப்பை முன்னிட்டு வடமாகாண கல்வி பண்பாட்டலுவல்கள் விளையாட்டுத்துறை அமைச்சின் பணிப்புரைக்கு அமைவாக வவுனியா பிரதேச செயலகத்தினால் இப்போட்டிகள்

முன்னெடுக்கப்படுகின்றன. இப்போட்டிகளில் குழு போட்டி, கட்டுரை வரைதல், பேச்சு என இடம்பெற்று வருகின்ற நிலையில் வவுனியா பிரதேச செயலகத்திற்கு உட்பட்ட பாடசாலைகள் பங்கேற்றுள்ளன.

வவுனியா பிரதேச செயலகா.உதயராசாவின் வழிகாட்டலில் இடம்பெறும் இந்நிகழ்வுகளின் வெற்றி பெறும் மாணவர்களுக்கு பெறுமதி மிக்க பரிசில்கள் வழங்கப்படவுள்ளதாகவும் அவர் தெரிவித்தார்.

உணவகங்களுக்கு தண்டம்

வவுனியா, புனியங்குளம் புதூர் நாகதம்பிரான் ஆலயத் திருவிழாவின் போது சுகாதாரச் சீர்கேடான முறையில் உணவகங்களை நடத்திய 4 உணவக உரிமையாளர்களுக்கு வவுனியா நீதவான் நீதிமன்றத்தினால் தலா 10 ஆயிரம் ரூபாய் தண்டம் விதிக்கப்பட்டுள்ளதாக வவுனியா வடக்கு சுகாதார வைத்திய அதிகாரி பணிமனை அதிகாரியொருவர் தெரிவித்தார்.

அத்துடன், உணவகங்களை தொடர்ந்து நடத்துவதற்கு அனுமதியளிக்க வேண்டாம் எனவும், நீதவான் உத்தரவிட்டதாக அவர் மேலும் தெரிவித்தார். புதூர் நாகதம்பிரான் ஆலயத்திருவிழா கடந்த யூன் மாதம் 31 ஆம் திகதி முதல் இம்மாதம் 7 ஆம் திகதி வரையும் இடம்பெற்றது.

இதன்போது 50 இற்கும் மேற்பட்ட உணவகங்கள் அமைக்கப்பட்டிருந்தன. இந்நிலையில் இந்த உணவகங்களில் சோதனை மேற்கொண்ட வவுனியா வடக்கு சுகாதார வைத்திய அதிகாரி பணிமனையினர், சுகாதாரச் சீர்கேடாக இயங்கிய 4 உணவகங்களை கண்டுபிடித்ததுடன், அந்த உணவகங்களின் உரிமையாளர்களுக்கு எதிராக வவுனியா நீதவான் நீதிமன்றத்தில் வழக்குத் தாக்கல் செய்யப்பட்டது. மேற்படி வழக்கு கடந்த வெள்ளிக்கிழமை நீதிமன்றத்தில் விசாரணைக்கு எடுத்துக்கொள்ளப்பட்ட

போது, உணவகங்களின் உரிமையாளர்கள் தங்கள் குற்றங்களை ஒப்புக்கொண்டனர். இதனைடுத்து உணவக உரிமையாளர்களுக்கு தலா 10 ஆயிரம் ரூபாய் தண்டம் விதிக்கப்பட்டது.

சிறு விளம்பரம்

டயானா பிளாஸ்டிக்

நிசைக்கினி (பீள் சமுற்கு) அனைத்து வகையான கழிவு பிளாஸ்டிக், பொலித்தீன், என்பன விலைக்கு வாங்கப்படும். ரூபா 30 தொடக்கம் ரூபா 70 வரை.

இல.06 கனகசபை லேன், சிவலிங்கப்பாளையடி, வண்ணார்பண்ணை, யாழ்ப்பாணம். 021 222 8680, 077 592 5088. (C3723)

வவுனியா நகருக்கு வரும் மக்களைத் தாக்கும் குளவிகள்

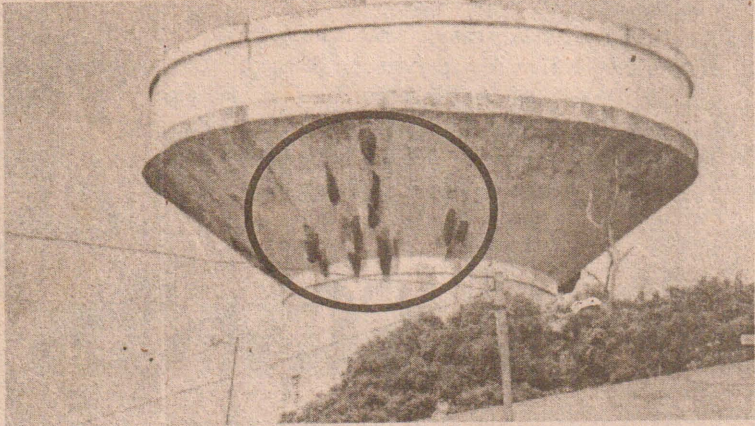

வவுனியா, பிரதான பஸ் நிலையத்துக்கு பின்புறமாக அமைந்துள்ள தண்ணீர்த்தாங்கியில் நீண்ட காலமாக தேன் குளவிகளால் அப்பகுதி வர்த்தகர்களும் பயணிகளும் பெரும் அசௌகரியங்களை எதிர்நோக்கி வருகின்றனர் என்று தெரிவிக்கப்பட்டுள்ளது.

அதிகாரை வேளையிலும் இரவு வேளைகளிலும் வர்த்தக நிலையங்களுக்கு வருபவர்கள் மீது குளவிகள் தாக்குதல் நடத்துகின்றன என்று இப்பகுதி வர்த்தகர்கள் விசனம் தெரிவிக்கின்றனர்.

கடந்த சில தினங்களுக்கு முன்னர் இப்பகுதியிலுள்ள வர்த்தக நிலையத்தில் கடமையாற்றும் இருவர் குளவிக்கொட்டுக்கு இலக்காகி

காணி விற்பனைக்கு
மங்களா பேக்கர் சந்தி, திருநகர், கிளிநொச்சியில் 1/4 ஏக்கர் காணி விற்பனைக்குண்டு
தொடர்புக்கு : 0770334147 கேதீஸ்வரன் (சசன்) (C3740)

வவுனியா பொது வைத்தியசாலையில் சேர்க்கப்பட்டனர் என்றும் வவுனியா பஸ் நிலைய வர்த்தக சங்க செயலாளர் எஸ்.ஜெயச்சந்திரன் தெரிவித்துள்ளார்.

தற்போது கடும் காற்று வீசி வருவதால் குளவிகள் அடிக்கடி கலைவதுடன் அவை கடைகளுக்கு வருபவர்களையும், பஸ் நிலையத்திற்கு வருபவர்களையும் தாக்குவதாகவும் தெரிவிக்கப்படுகிறது. இதுகுறித்து சம்பந்தப்பட்ட அதிகாரிகள் உரிய நடவடிக்கைகளை மேற்கொள்ளவேண்டும் என்றும் கோரிக்கை விடுக்கப்பட்டுள்ளது.

சனிக்கிழமை அதிர்ஷ்டம்
உத்தியோகபூர்வ முடிவுகள்
சீட்டிழுப்பு இல. 2545 திகதி 12-07-2014

ஆங்கில எழுத்து: **J**
வெற்றி எண்கள்: **12 40 47 56** போனஸ் இல: **30**
ஐக்கொட் பரிசு ரூ.16,375,850/- வெல்லப்படவில்லை

கிணையும் திலக்கங்கள்	வெற்றியாளர் தொகை	பரிசுத் தொகை	மொத்த பரிசுத் தொகை
1 இல	121377	20/-	2,427,540/-
2 இல	8596	100/-	859,600/-
3 இல	187	1,000/-	187,000/-
4 இல	01	1,000,000/-	1,000,000/-
1 இல + ஆங்கில எழுத்திற்கும்	4770	40/-	190,800/-
2 இல + ஆங்கில எழுத்திற்கும்	358	1,000/-	358,000/-
3 இல + ஆங்கில எழுத்திற்கும்	07	10,000/-	70,000/-
4 இல + ஆங்கில எழுத்திற்கும்	-	16,375,850/-	-
1 இல + போனஸ் இல	5806	100/-	580,600/-
2 இல + போனஸ் இல	279	500/-	139,500/-
3 இல + போனஸ் இல	02	100,000/-	200,000/-
1 இல + ஆங்கில எழுத்திற்கும் + போனஸ் இல	234	200/-	46,800/-
2 இல + ஆங்கில எழுத்திற்கும் + போனஸ் இல	08	1,500/-	12,000/-
3 இல + ஆங்கில எழுத்திற்கும் + போனஸ் இல	01	150,000/-	150,000/-
வெல்லப்படாத மொத்த பரிசுத் தொகை	141626	-	6,221,840/-

ஊரா நிறுதிக்.கூள் 2014.07.16 ஆம் திகதி புதன்கிழமை சீட்டிழுப்புக்கு செல்லுபடியாகும். வெற்றி பெறும் டிக்கட்டுகள் 6 மாதங்களுக்கு செல்லுபடியாகும்.

இந்த புதன்கிழமை கூப்பர் ஐக்கொட் பரிசு ரூ. 16,706,950/-

வளமான வாழ்க்கை
அபிவிருத்தி லொத்தர் சபை
55, கலாநிதி மொல்கலின் அபி சிவலா மாநகரம், யுனிபன் நினைவு, செல்வாடியாகும். தொலைபேசி: 23335467 (C3739)

சாரணியம் மாணவர்களுக்கு சிறந்த மனிதாபிமானத்தை கற்றுக்கொடுக்கிறது மத்திய கல்லூரியின் அதிபர் எழில்வேந்தன் தெரிவிப்பு

(யாழ்ப்பாணம்)

நாணயத்தின் இரு பக்கம் போன்று வாழ்வில் நல்ல விடயங்களும் தீய விடயங்களும் காணப்படுகின்றன. தீய விடயங்களை சிறியதாகச் செய்தாலும் நீங்கள் செய்கின்ற நல்ல விடயங்களில் களங்கம் ஏற்பட்டு விடும் மாணவர்களாகிய நீங்கள் வாழ்வில் நல்லவர்களாகவும் வல்லவர்களாகவும் விளங்க வேண்டும். சாரணியம் மாணவர்களுக்கு மனிதாபிமான பழக்கத்தை கற்றுக்கொடுக்கிறது என யாழ்ப்பாணம் மத்திய கல்லூரியின் அதிபர் எஸ்.கே.எழில்வேந்தன் தெரிவித்தார்.

யாழ்ப்பாணம் மத்திய கல்லூரியின் சாரணிய மாணவர்களின் தீப்பாசறை நிகழ்வு நேற்று முன்தினம் சனிக்கிழமை கல்லூரி வளாகத்தில் இடம்பெற்றது.

இந்நிகழ்வில் விருந்தினராகக் கலந்து கொண்டு உரையாற்றும் போதே அவர் இவ்வாறு தெரிவித்தார். அவர் அங்கு மேலும் தெரிவிக்கையில்,

பாசறையில் கற்றுக்கொள்கின்ற விடயங்கள் வாழ்விற்கு பல வகையில் உதவும் மத்திய கல்லூரியில் கல்வி கற்ற பழைய மாணவர்கள் பலர் சாரணியத்தின் ஊடாக தாம்



வாழ்வில் உயர்நிலையினையும் நற்பழக்கவழக்கங்களையும் பெற்றுக் கொண்டதாகக் கூறிக்கொண்டு பாடசாலைகளுக்குள் பிரவேசிக்கின்றார்கள் அதே போன்று மாணவர்களாகிய நீங்களும் சாரணியத்தின் ஊடாக உயர்ந்தவர்களாக உருவாக வேண்டும்.

முன்னாள் அதிபர் அமரர் இராசதுரை பாடசாலையானது எல்லாத்துறைகளிலும் சிறக்க வேண்டும். பல கல்லூரிகளுக்கும் முன்னுதாரணமான விளங்க வேண்டும் என கனவு கண்டார். அவருடைய கனவு இன்று நனவாகிக் கொண்டு வருகின்றது. வடமாகாணத்தில் சிறந்த கல்லூரியாக கொண்டு வருவதற்கு நாம் உழைத்துக்கொண்டிருக்கின்றோம் என்றார். (63)

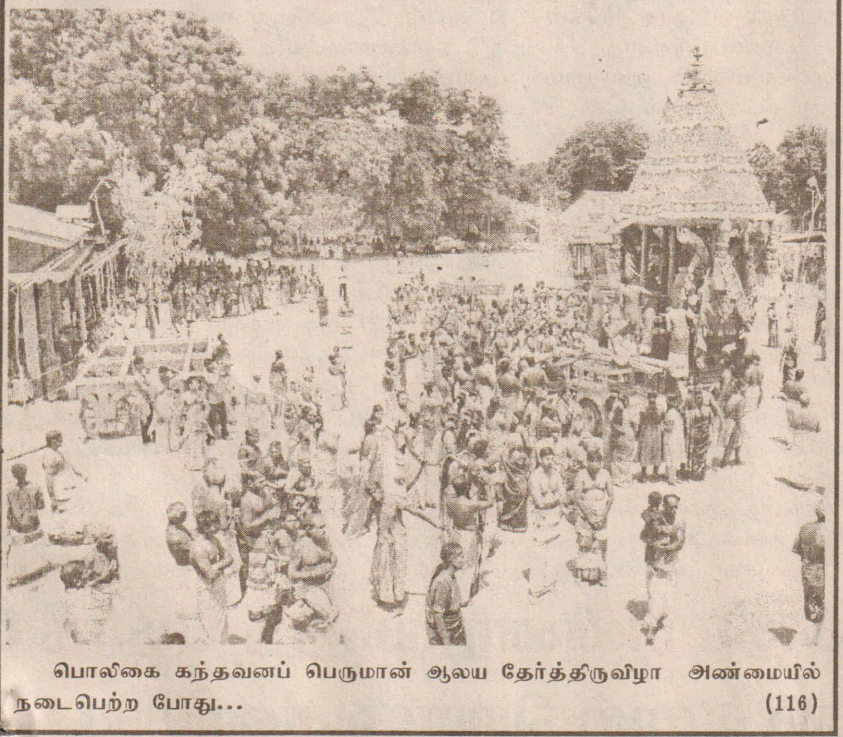

பொல்கை கந்தவனப் பெருமான் ஆலய தேர்த்திருவிழா அண்மையில் நடைபெற்ற போது...

(116)

மும்மொழி இலக்கிய நூல்கள் கொள்வனவு செய்ய ஏற்பாடு

(யாழ்ப்பாணம்)

இலக்கியப் படைப்பாளிகளை ஊக்குவிக்கும் நோக்குடன் அவர்களால் எழுதப்பட்ட நூல்களைக் கொள்வனவு செய்வதற்கு தேசிய நூலக ஆவணவாக்கல் சேவைகள் சபை நடவடிக்கை எடுத்துள்ளது.

இதற்கிணங்க 2013, 2014 ஆம் ஆண்டில் அச்சிடப்பட்ட (முதலாவது பதிப்பு மாத்திரம்) சிங்களம், தமிழ்,

ஆங்கிலம் மொழி மூலமான நூல்களைக் கொள்வனவு செய்ய ஏற்பாடு செய்யப்பட்டுள்ளது.

இது தொடர்பான விண்ணப்பப் படிவத்தையும், அறிவித்தல் அடங்கிய பத்திரத்தையும் தேசிய நூலக ஆவணவாக்கல் சேவைகள் சபையின் வெளியீடு மற்றும் நூல் அபிவிருத்திப் பிரிவில் பெற்றுக்கொள்ள முடியும் என அறிவிக்கப்பட்டுள்ளது. (10)

அரசபொது ஊழியர் சங்கத்தின் விசேட கலந்துரையாடல்

(மல்லாவி)

அகில இலங்கை அரச பொது ஊழியர் சங்க முல்லை மாவட்ட கிளையின் விசேட கலந்துரையாடல் நேற்றுமுன்தினம் பிற்பகல் 2 மணிக்கு கிராம அபிவிருத்தி சங்கத்தில் நடைபெற்றது.

சங்க உபதலைவர் அன்ரனி தலைமையில் இடம்பெற்ற இந்நிகழ்வில் உள்ளூராட்சி மன்றங்களின் கீழ் உள்ள பிரதேச சபை ஊழியர்களின் குறைபாடுகளை அறிந்து கொள்ளல், ஊழியர்களுக்கு ஏற்படும் அநீதிகளை நிவர்த்தி செய்தல், போன்ற பல்வேறு விடயங்கள் குறித்து ஆராயப்பட்டன.

முல்லை மாவட்ட இணைப்பாளர் சி.சற்குணராசா, கிளிநொச்சி மாவட்ட இணைப்பாளர் ஆ.புண்ணியமூர்த்தி, வடமாகாண இணைப்பாளர் ட.மகேஸ்வரன், வவுனியா மாவட்ட அகில இலங்கை அரசாங்க பொது ஊழியர் சங்க செயலாளர் கோல்டன் ஆகியோர் கலந்து கொண்டனர்.

தொடர்ந்து சிறப்புரையை சி.சற்குணராசா ஆ.புண்ணியமூர்த்தி, உ.மகேஸ்வரன் ஆகியோர் வழங்கினர். (140)

மக்களுக்காகத் தியாகங்கள் புரிந்தவர்களுக்கு, இந்தத் தமிழ்ச்சமூகம் செய்த அவமானம்...



வடமகாணம் எழுவது...

வடக்கு மாகாணசபையில் கொஞ்சப் பெரிய உறுப்பினராக இருக்கின்றமெல்லோ....

இவைதான் இப்பதிசாக் கிணக்கிக்கொண்டிருக்கிற அடிகள். இவை படுகிற பட்டை நடுணைச்சால் சிரிப்புச் சிரிப்பா வருது. அப்படியே நெஞ்சு முட்டக்கோவழும் வருது.

போனதடவை, பாராளுமன்றத் தேர்தல் நடக்கக்கே இவைதான் கூட்டமைப்புக்கு உதரவாக ஒழுத்திரிஞ்ச பெடியள்.

அதுக்குப் பிறகு உள்ளூராட்சி மன்றத் தேர்தல் நடக்கக்கே இதில கொஞ்சப்பேர் அந்தத் தேர்தலில் போட்டியிட்டு பிரதேச சபை உறுப்பினர்களாகவும் நகரசபை உறுப்பினர்களாகவும் ஆகியுனம்.

அதில இவைக்கு ஒரு அரசியல் ருசி ஏற்புது.

அதால், மாகாணசபைத் தேர்தல் அறிவிக்கப்பட்ட உடன அதிலயும் போட்டியிடுனம்.

அந்தத் தேர்தல்லயும் வெற்றி கிடைச்சிட்டுது.

இப்படியே சும்மா விளையாட்டு விளையாட்டாக தேர்தல்ல விளையாட அது வெற்றி வெற்றியாக அள்ளிக்கொட்டச்சு.

இப்ப ஒவ்வொருத்தரும் பெரிய பெரிய பிரமுகர்கள் ஆகியுனம்.

ஆனால், இவையோ அரசியலுக்குப் புதிசு. சனங்களுக்குப் புதிசு.

தமிழ்த்தேசிய முகமூடியைப் போட்டுக்கொண்டு இவை தெருவில் இறங்கச் சனங்களும் தங்கட வாக்குகளை அள்ளிப் போட்டியுனம்.

இதில்தான் நீங்கள் கொஞ்சம் கவனிக்கோணும்.

முப்பது முய்த்தைந்த வுருசமாக நுந்த போராட்டத்தில் உயிரைக் குடுத்தவங்கள், கைகாலைக் குடுத்தவங்கள், பிள்ளையைக் குடுத்ததுகள், சகோதரங்களைக் குடுத்ததுகள் எல்லாம் ஓரத்தில் இருக்க, எல்லாத்துக்குள்ளயும் சுழிச்சுப் படிச்சுத் தங்கட லாப் நடக்க கணக்கு களைப் பாத்துக் கொண்டிருந்தவைதான் இவை.

நாட்டுக்காக எண்டும் இனத்துக்காக எண்டும் போராட்டபோய் தடுப்பில் இருந்திட்டு வந்ததுகள் எல்லாம் தெருவில் இருக்குதுகள்.

அதுகள் வாழிறுத்து இன்னும் ஒரு நல்ல வழி கிடைக்கேல்ல. இப்பதான் அதுகள் மெல்ல மெல்ல தங்கட சொந்தக்காலல் நிக்கலாம் எண்டு நினைக்குதுகள்.

ஆனால், இவையள் ஒரு சொட்டு ரத்தம் சிந்தாமல், ஒரு துளி வேர்வை சிந்தாமல் அரசியல்லாதிகளாகியுனம்.

இதுதான் காலம்.

சும்மா திரிஞ்சவெனல்லாம் மகாராஜாவாக ஆகியுனம். தியாகியாகியுனம். தேசியவாதிகளாக மாறி இப்ப பாடம் படிப்பிக்கிறான்.

மாதய் உழைச்சவன் எல்லாம் தெருவில் நிக்கிறான். தெருவில் நிண்டு இவைக்குச் சேவகம் செய்ய வேண்டியிருக்கு.

இல்லையெண்டால், இந்த முப்பது வருசப் போராட்டத்தில் உண்மையாக, விசுவாசமாகப் போராடினவர்கள் எத்தனைபேர் வடக்கு மாகாணசபையில் தேர்வாகியிருக்கினம்.

வடமாகாணசபையில் தேர்வாகினது இருக்கட்டும். இதுவரையில் நடந்த தேர்தல்களில் அப்படியானவை எத்தனைபேரை இவை வேப்பாளராகத் தெரிவு செய்திருக்கினம் எண்டு சொல்லுங்கோ பாய்ம்.

போரும் போராட்டமும் நடக்கக்கே அதுக்கெல்லாம் தண்ணி காட்டிக்கொண்டிருந்தவன் எல்லாம் இப்ப கண்ணுக்குள்ள கையை விட்டு ஆட்டுகிறான்.

போரிலயும் போராட்டத்திலயும் ஈடுபட்டவன் எல்லாம் அரசியலே தெரியாது. அரசியல்ல உனக்கு உரிமை இல்லை எண்டு தள்ளி விட்டதைப்போல ஒதுக்கப்பட்டிருக்கினம்.

இந்த உட்புக்குள்ள சுழிச்சு விளையாடுகிறவன் எல்லாம் இப்ப சர்வதேச அரசியல் அறிவாளி எண்ட கணக்கிலயும் தேசிய அரசியல் பிதாமகன்கள் எண்ட மாதிரியும் கலர்ஸ் காட்டுகினம்.

சயந்தன், கஜதன், அனந்தி எண்டு ஒரு மழைக்கு முளைச்ச காளான் கூட்டம் இது.

இந்தக் காளான் கூட்டத்தைத் தங்கட அரசியல் தெரிவு எண்டு நெஞ்சை நிமித்திக்கொண்டு தெரிஞ்ச சனங்களை நினைக்கத்தான் நெஞ்சு கொதிக்குது.

தியாகம் செய்யும் மனசோட தன்னை அர்ப்பணித்து, உறுதி, ஒர்மத்தோட விடுதலைக்காகப் போராடியவர்களுக்கு இந்தக் காளான்களைத் தெரிவு செய்து தமிழ்ச்சமூகம் செய்த அவமானம் சாதாரணமானதல்ல.

நம்புச் சதேசிகளை நம்புகிற மக்கள் ஒரு நாளும உருப்பட்டதாகச் சரித்திரமெயில்லை.

முகம் தெரியாமல் போராட்டத்தில் தங்களை அர்ப்பணித்த ஆயிரக்கணக்கான போராணிகளைத் தந்த சமூகத்தில்தான் இப்ப இந்த மாதிரிக் கொடுமைகள் எல்லாம் நடக்குது.

இது நடந்த போராட்டத்துக்கும் அதுக்கு உதரவைத் தந்த சனங்களுக்குப் போராணி களுக்கும செய்த அநீதி எண்டுதான் சொல்லுவன்.

என்ன செய்யிறது, பொய்களின் உள்வலத்தில் தண்ணியந்தலைப் போட்டுக்கொண்டு நிக்கினம் சிலபேர்.

இந்தத் தண்ணியந்தலைதான் சனக்கூட்டமும் மொய்ச்சிருக்கு.

சும்மா சொல்லக்கூடாது பொய்யுக்கு பூசியிருக்கிற முலாம் நல்ல இனியாகத்தானிருக்கு.

ஆயிரம் வருடம் மௌனமாக நின்ற மரம் விழும்போது காலே அதிரும்படி செய்துவிடுகிறது. நீ? - ரஸ்கின்.

தினமரசு

இல:373, பிரதான வீதி, யாழ்ப்பாணம்.
தொலைபேசி : 0212223628, கைத்தொலைபேசி : 0777193264
தொலைநகல் : 0212221811, thinamurasu@live.com
Online : www.emurasu.com

நாம் விட்டுச் செல்லும் உலகம்...

நமது துன்பங்கள், அழிவுகள், சமூகத் தரத்தில் ஏனைய சமூகங்களை விடப் பின்தள்ளிச் சென்று கொண்டிருக்கும் நிலை, தீர்வொன்றைக் கண்டுகொள்ள முடியாத வெப்பியாரம்... நம்முடைய இந்த எல்லாக் குறைகளுக்கும் நாம் பிறகையே குற்றம் சொல்லிக்கொண்டிருக்கிறோம்.

நம்மிடமும் ஏதேனும் பிழை இருக்கக் கூடும் என்பதைச் சிந்திக்க மறுப்பவர்களாகவே இருந்து வருகிறோம். நமது பிழைகளைத் தெரிந்து கொள்ளாதவரை அல்லது தெரிந்துகொள்ள மறுக்கும் வரை நமது வாழ்க்கை நிலைமையில் மாற்றம் வரப்போவதில்லை.

நாம், வன்மமும் வீம்பும் மற்றவர்களை விலக்குதலும் அடுத்தவரைச் சமமாக நினைக்க முடியாததுமான அடிப்படைகளுடனேயே வளர்ந்து மாற்றமுடியாமல் இறுக்கமடைந்துவிட்டோம். இதுதான் நாம் பிரச்சினைகளைத் தீர்த்துக்கொண்டு வாழமுடியாத மனிதர்களாகத் தொடர்வதற்குக் காரணமாகவும் இருக்க வேண்டும்.

நம்மிடம் அடிப்படைகளாக இருக்கப்போயிருக்கும் மனோபாவங்களை மாற்றுவது இனி தூர்ப்பம் என விரக்தி கொள்ளும்படியாகவே நடந்துகொள்கிறோம். இதனால்தான் குழந்தைகளை வளர்ப்பதில் மிகுந்த கவனத்தைச் செலுத்த வேண்டியிருக்கிறது. அதுதான் ஒரே எதிர்கால நம்பிக்கையாகவும் தெரிகிறது.

ஆனால் நாம் குழந்தைகளை என்ன செய்துகொண்டிருக்கிறோம்? துருதுருவென இருக்கும் குழந்தைகளை வகுப்பறை என்ற பெயரில் அடைத்துப்போட்டு அவர்களிடம் கேள்விகள் கேட்கக்கொண்டிருக்கிறோம்.

நம்மில் பெரும்பாலோருக்கு பள்ளிக்கூடத்திற்குச் சென்று புத்தகங்களில் உள்ள விஷயங்களைக் கற்றுக் கொள்வது மட்டும் தான் கற்றுல் என்ற எண்ணம் இருக்கிறது. அப்படி இல்லை. பிறந்ததிலிருந்தே குழந்தை கற்றுக் கொண்டானிருக்கிறது.

தன் அனுபவங்கள் மூலம் தான் கற்றுக் கொண்டதிலிருந்து தனக்கு விருப்பமானதில் ஆர்வமாய் இருக்கவும், விருப்பமில்லாததை ஒதுக்கவும் பழகுகிறது. குழந்தைகளுக்கு என்ன பிடிக்கும், அவர்கள் எதைக் கற்க ஆவலுடன் விரும்புகின்றனர் என்பது பற்றிப் பெரியவர்களுக்கு அக்கறையில்லை.

குழந்தைகளின் மலரினும் மெல்லிய உலகத்தினுள் அத்துமீறி நுகழ்ந்து தங்களது அபிவாசைகளுக்குரிய கருத்துக்களைத் திணிப்பதாகவே வகுப்பறைகளும், பெற்றோரின் நடவடிக்கைகளும் இருக்கின்றன.

வகுப்பறையில் மாணவர்கள் கைகட்டி வாய்பொத்தி 'அமைதி' யாக இருப்பதுதான் ஒழுக்கம் என்று தொடர்ந்து போதிக்கப்படுகிறது. இதனால் குழந்தைகள் மனம் வெதும்பிக் கல்வியின் மீதே வெறுப்படைந்து விடுகின்றனர்.

எந்தக் குழந்தையும் குதூகலமாக பள்ளிக்கூடத்துக்குச் செல்வதில்லை. நம்முடைய சமூகத்துக்குக் கல்வி என்பது வேலைவாய்ப்புக்கான கடவுச்சீட்டு என்ற அளவிலேயே புரிதல் இருக்கிறது. ஆசிரியர்களும் அப்படியே நினைக்கிறார்கள்.

அன்பே உருவான குழந்தைகள் தாய், தந்தைக்குப் பிறகு ஆசிரியர்களிடமே அதிக அன்பு செலுத்துகிறார்கள். பரிசுத்தமான, எதிர் பார்ப்பில்லாத அந்த அன்பை ஆசிரியர்கள் தங்களுடைய கடுமையான அடக்குமுறையினால் அலட்சியம் செய்கிறார்கள். குழந்தைகளிடம் தன்னம்பிக்கையை வளர்ப்பதற்குப் பதில் தாழ்வுமனப்பான்மையை விதைக்கின்றனர்.

பள்ளிக்கூடத்திலிருந்து மாலையில் வீட்டிற்குத் திரும்பும் குழந்தைகளின் வாழ்நிலையும் ஆரோக்கியமானதாக இல்லை. 'மாலை முழுதும் விளையாட்டு' என்பது இன்று கானல்நீராகி விட்டது. பெற்றோர்கள் குழந்தையைப் பார்க்கும்போதெல்லாம் 'படி படி' என்று போதித்துக்கொண்டே இருக்கின்றனர்.

இன்றைய கல்விமுறை வெறுமனே குழந்தையை மட்டும் பாதிக்கவில்லை; குடும்பத்தைப் பாதிக்கிறது; சமுதாயத்தைப் பாதிக்கிறது.

இந்த சமூக அனாதைத்திரிகை விழிப்புணர்வு கொள்ளவேண்டியது அவசியமாகும். அடுத்தவர்களுடன் வாழும் கலையை அவர்களாவது கற்றுக்கொள்ள உதவவேண்டும். - ஆசிரியர்.

வங்குரோத்தான நிலையில் கனிய எண்ணெய் கூட்டுத்தாபனம்

(கொழும்பு)

கனிய எண்ணெய் கூட்டுத்தாபனம் நாளுக்கு நாள் நட்டத்திற்கு முகங்கொடுத்து வருவதாக ஜே.வி.பி.யின் தலைவர் அனூரகுமார திசாநாயக்க தெரிவித்துள்ளார்.

அங்கு இடம்பெறும் மோசடியே நட்டம் ஏற்படுவதற்கான காரணம் என அவர் குறிப்பிட்டுள்ளார்.

கனிய எண்ணெய் கூட்டுத்தாபனம், மின்சாரசபை ஆகியவற்றைக் கொண்டு எமது நாட்டை எரிசக்தி கேந்திர நிலையமாக மாற்ற நடவடிக்கைகள் முன்னெடுக்கப்படுகின்றன.

காரணம் தேடுகிறது ஜே.வி.பி.

கனிய எண்ணெய் கூட்டுத்தாபனம் கடந்த மூன்று வருடங்களில், 23 ஆயிரம் கோடி ரூபா நட்டத்தை எதிர் நோக்கியது. இரண்டு அதிவேக பாதை, மத்தளை வானூர்தித் தளம் மற்றும் அம்பாந்தோட்டை துறைமுகம் ஆகியவற்றை நிர்மாணிப்பதற்காக 20 ஆயிரம் கோடி ரூபாவே செலவாகியது. எனினும், 23 ஆயிரம் கோடி ரூபா கனிய எண்ணெய் கூட்டுத்தாபனத்திற்கு நட்டம் ஏற்பட்டுள்ளது.

அதிக அளவிலான நுகர்வோர்களை இலங்கை கனிய எண்ணெய் கூட்டுத்தாபனம் பெற்றுள்ள போதிலும், இந்திய எண்ணெய் கூட்டுத்தாபனம் அதிக இலாபத்தை பெறுகிறது. இரண்டு நிறுவனங்களும் எரி பொருளை இறக்குமதியே செய்கின்றன.

எனினும், பல கோடி ரூபா மோசடி செய்யப்படுகின்றமை காரணமாகவே கனிய எண்ணெய் கூட்டுத்தாபனம் நட்டத்திற்கு முகம் கொடுப்பதாக ஜே.வி.பி.யின் தலைவர் அனூரகுமார திசாநாயக்க தெரிவித்துள்ளார்.

அளாக்கம் வன்செயல் விவகாரம் ஹக்கீமிடம் இரகசிய விசாரணை அனுமதிக்காக காத்திருப்பு

(கொழும்பு)

நீதியமைச்சர் ரவூப் ஹக்கீமிடம் புலனாய்வுப் பிரிவினர் விசாரணை நாடாத்தவுள்ளதாக சிங்கள ஊடகமொன்று செய்தி வெளியிட்டுள்ளது.

அண்மையில் பேருவளை மற்றும் அளாக்கம் பிரதேசத்தில் இடம்பெற்ற சம்பவங்கள் தொடர்பில் புலனாய்வுப் பிரிவினர் விசாரணை நாடாத்தவுள்ளனர். இந்தச் சம்பவங்கள் தொடர்பில் நாடாளுமன்றத்திலும் அதற்கு வெளியேயும் அமைச்சர் ஹக்கீம் சில கருத்துக்களை முன்வைத்திருந்தார்.

அமைச்சரினால் வெளியிடப்பட்ட கருத்துக்கள் தொடர்பில் புலனாய்வுப் பிரிவினர் விசாரணை மேற்கொள்ளத் திட்டமிட்டுள்ளதாகத் தெரிவிக்கப்படுகின்றது. சம்பவத்தின்போது உயிரிழந்த இரண்டு முஸ்லிம்களினதும் பிரதேச பரிசோதனை அறிக்கை தொடர்பில் அமைச்சர் ஹக்கீம் கருத்து வெளியிட்டிருந்தார்.

உயிரிழந்தவர்களின் மரணத்திற்கான காரணம் தொடர்பில் பிரதேச பரிசோதனை அறிக்கையில் குறிப்பிடப்பட்டுள்ள விடயங்கள் சந்தேகத்தை

ஏற்படுத்தும் வகையில் அமைந்துள்ளதாக அமைச்சர் ஹக்கீம் நாடாளுமன்றத்தில் குறிப்பிட்டிருந்தார். இரண்டு முஸ்லிம்களும் துப்பாக்கிச் சூடு காரணமாகவே உயிரிழந்ததாக நேரில் கண்டவர்கள் தெரிவித்த போதும், அறிக்கையில் வாள் வெட்டுக் காரணமாக உயிரிழந்துள்ளதாகக் காணப்படுவதாகத் தெரிவித்திருந்தார்.

பின்னர் வெளியிடப்பட்ட மற்றொரு அறிக்கையில் ஒருவரின் மரணத்திற்கான காரணம் துப்பாக்கிச் சூட்டினால் ஏற்பட்டது எனக் குறிப்பிடப்பட்டுள்ளது என அவர் சுட்டிக்காட்டியிருந்தார். போலியாக தயாரிக்கப்பட்ட அறிக்கைகள் எனவும் அதனை நிரூபிக்க முடியும் எனவும் அவர் தெரிவித்திருந்தார். இந்தக் கருத்துக்கள் தொடர்பில் அமைச்சர் ஹக்கீமிடம் வாக்கு மூலமொன்றைப் பெற்றுக் கொள்ளச் சபாநாயகர் சமல் ராஜபக்ஷவிடம் அனுமதி கோரத் திட்டமிட்டுள்ளதாக புலனாய்வுப் பிரிவினர் தெரிவித்துள்ளனர்.

இதற்கேற்ப, வெகுவிடையில் அமைச்சர் ஹக்கீமை புலனாய்வுப் பிரிவினர் விசாரணை செய்யலாம் என எதிர்பார்க்கப்படுகின்றது.

உளவாவுக்குப் பின்னர் எந்தத் தேர்தல்? சூசகம் சொல்கிறார் கெஹலிய

(கொழும்பு)

ஊவா மாகாண சபைத் தேர்தலுக்குப் பின்னர் ஜனாதிபதித் தேர்தலா அல்லது பொதுத் தேர்தலா என்பது தொடர்பாக பல்வேறுபட்ட கருத்துக்கள் வெளியாகி வருகின்றன.

அரசியல் வட்டாரத் தகவல்களுக்கு அமைய, பெரும்பாலும் முதலில் ஜனாதிபதித் தேர்தலை நடத்தப்படும் எனத் தெரிவிக்கப்பட்டிருந்தது.

இந்தநிலையில், அந்தக் கருத்தை மேலும் உறுதிப்படுத்தும் வகையில் கடுகண்ணாவ பிரதேசத்தில் இடம்பெற்ற மக்கள் சந்திப்பொன்றில் அமைச்சர் கெஹலிய ரம்புக் வெல்ல தகவல் வெளியிட்டார்.

ஊவா மாகாண சபை கலைக்கப்பட்டுள்ளது. அதற்குப் பின்னர், ஏதேனும் ஒரு தேர்தல்களுக்குச் செல்வது உறுதி. மக்கள் மத்தியில் 2022 ஆம் ஆண்டுவரை நாட்டுத் தலைவர் ஜனாதிபதி மகிந்த ராஜபக்ஷவே எனத் தாம் நினைவுபடுத்துவதாக 'அமைச்சர் கெஹலிய ரம்புக் வெல்ல தெரிவித்துள்ளார்.

விமலின் யோசனைகள் எங்கே? கோவை இப்போது உறக்கத்தில்

(கொழும்பு)

அமைச்சர் விமல் வீரவன்ச தலைமையிலான தேசிய சுதந்திர முன்னணியினால் ஜனாதிபதி மகிந்த ராஜபக்ஷவிடம் கையளித்த 12 அம்ச யோசனைகள் குப்பையில் எறியப்பட்டுள்ளதாகக் கூறப்படுகிறது.

தேசிய சுதந்திர முன்னணியின் இந்த யோசனைகள் குறித்து ஸ்ரீலங்கா சுதந்திரக் கட்சி இதுவரை எந்தப் பதில்களையும் வழங்கவில்லை.

தேசிய சுதந்திர முன்னணியின் யோசனைகள் குறித்து ஸ்ரீலங்கா சுதந்திரக் கட்சிக்கும், முன்னணிக்கும் இடையில் பேச்சுவார்த்தைகள் நடத்தப்பட்டு இணக்கம் ஏற்பட்டபோதிலும், சுதந்திரக் கட்சி தற்போது மௌனம் காத்து வருகிறது.

இவ்வாறான நிலையில், அமைச்சர் பசில் ராஜபக்ஷ தேசிய சுதந்திர முன்னணியைச் சேர்ந்த உறுப்பினர்களை சுதந்திரக் கட்சியில் இணைத்து வருவது தொடர்பில் அமைச்சர் வீரவன்ச அதிருப்தியில் இருப்பதாகக் கூறப்படுகிறது.

யானைத்தந்தம் கடத்தல்; ஒருவர் மடக்கிப்பிடிப்பு

(கொழும்பு)

யானைத் தந்தங்கள் இரண்டைக் கடத்தி விற்பனை செய்ய முற்பட்ட ஒருவர் சாலிய வெவ பொலிஸாரால் கைதுசெய்யப்பட்டுள்ளார்.

பொலிஸாருக்கு கிடைத்த தகவலின் படி போலி நுகர்வோர் ஒருவரை ஏற்பாடு செய்து மேற்கொள்ளப்பட்ட சுற்றிவளைப்புக்கள் லேயே இவர் சிக்கியுள்ளார்.

சந்தேகநபரால் ஆறு இலட்சம் ரூபாவுக்கு குறித்த யானைத் தந்தங்களை விற்பனை செய்ய ஏற்பாடு செய்யப்பட்டதாக பொலிஸார் குறிப்பிட்டனர்.

சந்தேகநபர் பயணித்த மோட்டார் சைக்கிளும் பொலிஸாரால் கைப்பற்றப்பட்டுள்ளது. மேலும் இவரைப் புத்தளம் மாவட்ட நீதிமன்றத்தில் ஆஜர்படுத்த நடவடிக்கை எடுக்கப்பட்டுள்ளது.

நீர்வழங்கல் வடிகால் அமைச்சினால் ஒழுங்குசெய்யப்பட்ட யாழ்ப்பாணத்துக்கான ஆறு பற்றிய நிபுணத்துவக் கலந்துரையாடல் 01.07.2014 அன்று அனந்த முகாமத்துவ அமைச்சின் கேட்போர் கூட அரங்கில் இடம்பெற்றது.

நீர் வழங்கல் மற்றும் வடிகால் அமைப்புக்கான அமைச்சர் தினேஸ் குணவர்த்தன, பாரம்பரிய மற்றும் சிறு கைத்தொழில் அபிவிருத்தி அமைச்சர் டக்ளஸ் தேவானந்தா மற்றும் பாராளுமன்ற உறுப்பினர்களாகிய இரா. சம்பந்தன், சமுத்திரன், சுரேஸ் பிரேமச்சந்திரன், சிறீதரன், திருமதி சந்திரகலா மகேஸ்வரன் மற்றும் பாராளுமன்றக் குழுக்களின் பிரதித் தலைவர் முருகேசு சந்திரகுமார் ஆகியோரும், நீர் வழங்கல் மற்றும் வடிகால் அமைச்சு அதிகாரிகளும் வடக்கு மாகாண சபை நீர்ப்பாசன அமைச்சு அதிகாரிகளும் மற்றும் நீர்ப்பாசன பொறியியலாளர்கள், பல்துறை நிபுணர்கள், பல்கலைக் கழக பேராசிரியர்கள் யாழ், கிளிநொச்சி அரசு அதிகாரிகள் என பல வேறு பிரிவினர் இக் கலந்துரையாடலில் பங்குகொண்டிருந்தனர்.

முதலாவதாக யாழ்ப்பாணத்திற்கான ஆறு என்பதனை முதலில் வடிவமைத்த எந்திரி ஆறுமுகம் அவர்களது மகன் திருமுகம் விக்னேஸ்வரராஜா யாழ்ப்பாண கடல் நீரேரியை நன்னீராக மாற்றும் திட்டம் பற்றி விளக்கினார்.

அவர் தனது உரையில் யாழ்ப்பாண கடல் நீரேரியான ஆனையிறவு, சண்டிக்குளம் ஆகிய பகுதிகளை நன்னீராக மாற்றுவது பற்றியும் அதன் பின்னர் தொண்டமானாற்றுக் கடல் நீரேரியுடனும் உப்பாற்றுக்கடல் நீரேரியுடனும் இணைத்து குடாநாட்டிலுள்ள சகல கடல் நீரேரிகளை நன்னீராக்கும் முறை பற்றியும் விளக்கினார்.

இவ்வேரிகளை நன்னீராக்குவதன் ஊடாகக் குடாநாட்டு விவசாயம் மேம்படுத்தப்படும் என்றும் அதனைச் சூழவுள்ள பிரதேசங்களில் தரைக்கீழ் நீரின் அளவு அதிகரிக்கும் என்றும் இதன் மூலம் யாழ்ப்பாணத்தில் குடிநீர்த் திட்டத்தினை பூர்த்தி செய்யமுடியும் என்றும் விபரித்தார்.

இங்கு குறிப்பிடத்தக்க விடயம் என்னவெனில் திருமுகம் விக்னேஸ்வரராஜா அவர்கள் பலகாலம்

துவதற்கு ஒதுக்கப்பட்டுள்ளதாகவும் குறிப்பிட்டிருந்தார்.

இவரது கருத்துப்படி அணைக்கட்டை உயர்த்தாது அதற்குரிய 11 மில்லியன் டொலர் பணத்தினைச் சண்டிக்குளத் திற்கு ஊடாக நீளமான அணைகட்டுவதற்கு பயன்படுத்தினால் சண்டிக்குளம், ஆனையிறவு கடல் நீரேரியைக் கூடியளவு நன்னீராக்கலாம்.

இது நடைமுறைக்கு சாத்தியமற்ற சிபார்சு ஆகும். ஏனெனில் ஆசிய அபிவிருத்தி வங்கியானது தனது ஆய்வின் போது யாழ், கடல் நீரேரியை நன்னீராக்கும் விடயத்தில் குழல் மாற்றங்கள், சமூக இடப்பெயர்வுகள் தொடர்பான திருப்தியற்ற நிலையில் இருந்தமையினால் கடல் நீரை நன்னீராக்கும் திட்டத்தை ஏற்கவில்லை.

மேலும் யாழ், கிளிநொச்சி குடிநீர் திட்டத்தில் கடல் நீர்ப்பாவனை பற்றிக் குறிப்பிடப்பட்டிருக்கவில்லை. எனவே ஆசிய அபிவிருத்தி வங்கி இரணைமடுக் குளக்கட்டினை உயர்த்துவதற்காக ஒதுக்கப்பட்ட நிதியினை யாழ், கடல் நீரேரித் திட்டத்திற்கு மாற்றுவதற்கு ஒருபோதும் உடன்படாதென்பது புரியக்கூடியதே.

அடுத்தபடியாக, யாழ், கிளிநொச்சி குடிநீர் வழங்கல் மற்றும் சுகாதாரத் திட்டம் தொடர்பான அண்மைய மாற்றங்கள் பற்றி நீர் வழங்கல் வடிகால் மைப்பு சபையின் பிரதிப் பொதுமுகாமையாளர் திரு. திலின விஜயதுங்க வினால் விளக்கப்பட்டது.



இவரது கருத்துப்படி 1000 MCM (1000 மில்லியன் கனமீற்றர்) நீர், விநியோகம் மொறக்ஹாவத்தையிலிருந்து கொண்டு வரப்படும். இதில் 100MCM நீர் இரணைமடுக் குளத்திற்கு 2020ஆம் ஆண்டு வழங்கப்படும்.

100MCM என்பது 81000 ஏக்கர் அடிநீருக்கு சமனாகும். இது ஏறக்குறைய தற்போது இரணைமடுக்குளத்தில் தேக்கப்படும் நீருக்குச் சமனாகும். மேலும் அவர் குறிப்பிட்டது என்னவெனில் இவ் வடமத்திய மாகாணக் கால்வாய் அமைப்பின் மூலமாக வடமாகாணம், வடமத்திய மாகாணங்களில் உள்ள 100 சிறுகுளங்களுக்கு நீர் வழங்கப்படும் என்பதாகும். அதாவது புதிய குளங்கள் இதன் கீழ் கட்டப்பட மாட்டாது. இன்னொரு வகையில் கூறுவதானால் புதிய குடி யேற்றத் திட்டத்திற்கு இட மில்லை. ஏற்கனவே உள்ள சிறியகுள அமைப்புகள் உறுதிப்படுத்தப்படும்.

நான்காவதாக உரையாற்றிய எந்திரி கலாநிதி. சிவகுமார் யாழ்ப்பாணத்திற்கான ஆறு என்ற திட்டத்தினால்



னாற்றுக் கடல் நீரேரிக்கு அண்மையிலுள்ள 8 கிணறுகள் மாத்திரம் இதுவரையில் நன்னீராக மாறி விவசாயத்திற்கு பாவிக்கப்படுகின்றன.

இந்த முன்மொழிவின் படி ஏறக்குறைய 2000 மீனவ குடும்பங்கள் தமது வாழ்வாதாரத்தை இழந்து இடம் பெயரக் கூடிய சாத்தியம் வெளிப்படுத்தப்பட்டுள்ளது. தற்போது மீனவர்கள் இறால் பிடிப்பதன் மூலம் பெருமளவு இலாபத்தைப் பெறுகின்றனர். ஆனால் நன்னீர் மீன்பிடியில் இத்தகைய வாய்ப்புகள் இல்லை.

மேலும் கடற்கரையோர கண்டல் தாவரங்களுக்கு ஏற்படும் தாக்கங்கள் பற்றியும் கருத்து தெரிவிக்கப்பட்டது. ஆனால் அதற்குரிய தீர்வு கூறப்படவில்லை.

இறுதியாக அரசியல் ரீதியாக ஏற்படக் கூடிய தாக்கமும் இங்கு கவனிக்கப்பட வேண்டிய ஒன்றாகும். ஏனெனில் மகாவலித்திட்டம் ஏறக்குறைய 40 வருடங்களுக்கு முன் ஆரம்பிக்கப்பட்டிருந்தாலும் தாமதமாகிய நிலையில் 2020ஆம் ஆண்டில் இரணைமடுவிற்கு நீர் வழங்கல் திட்டமாக மாறியிருக்கின்றது.

மாகாணங்களுக்கு இடையிலான நீர்ப்பாசன ஆற்று வடிகாலமைப்புகள் மத்திய அரசாங்கத்தின் நிர்வாகத்தின் கீழ் வருகின்றன. இதன்படி மகாவலித் திட்டமானது இரணைமடுத் திட்டத்துடன் இணையும் போது கனகராயன்குளம், இரணைமடுக் குள நீர்ப்பாசன முகாமத்துவமும் காணிமுகாமத்துவமும் மத்திய நிர்வாகத்தின் கீழ் செல்லும்.

ஆனால் யாழ்ப்பாண ஆற்றுத்திட்டம் மூலமாக உப்புாறு, தொண்டமானாறு, ஆனையிறவு கடல் நீரேரித் தொகுதி ஆற்றுநீருடன் இணைக்கப்படும் போது மகாவலி, கனகராயன் ஆறு யாழ்ப்பாண ஆறு என்ற அமைப்பு யாழ்ப்பாண குடாநாட்டு நீர்ப்பாசன, காணி நிர்வாக அமைப்புகள் என்பன அனைத்தும் மத்திய அரசாங்கத்திற்கு உரியதாக மாறிவிடும்.

எனவே மாகாண அரசு தனது நில, நீர்ப்பாசன உரிமையை இழக்கும் என்பதை நாம் அனைவரும் மனங்கொள்ள வேண்டும்.

யாழ். - கிளிநொச்சி குடிநீர்த் திட்ட கலந்துரையாடல்

(சிந்தனைக் கூடம் - ஆய்வுக்குழு தொகுப்பு பேராசிரியர் இரா.சீ.சந்திரன்)

அவுஸ்திரேலியாவில் வசித்து அண்மையில் இங்கு வந்தமையால் அவருக்குத் தற்போதைய கள நிலைமை பற்றிய சரியான புரிந்துணர்வு இல்லாமல் இருந்ததை உணர் முடிந்தது. ஏனெனில் அவர் தனது உரையின்போது தொண்டமானாறு கடல்நீரேரியையும் உப்பாற்றுக் கடல் நீரேரியையும் கடல் நீர் உட்புகாத படி அணைகள் மூலமாக தடுக்கப்பட்டிருக்கின்றமையால் அவை ஏற்கனவே நன்னீராக உள்ளவென்று குறிப்பிட்டிருந்தார்.

இது ஒரு தவறான கூற்றாகும் ஏனெனில் இவ்விரண்டு ஏரிகளும் தற்போது உப்பு நீரேரிகளாகவேதான் காணப்படுகின்றன. மேலும் கடந்த ஏப்ரல் மாதம் தொண்டமானாறு கடல் நீரேரியில் உப்புச் செறிவு கூடி மீன்கள் இறந்துபோனதும் அதுதொடர்பாக மீனவர்கள் எதிர்ப்புத் தெரிவித்தமையும் ஊடகங்கள் ஊடாக அனைவரும் அறிந்த விடயமாகும்.

மேலும் அவர் யாழ், கிளிநொச்சி குடிநீர் விநியோகத் திட்டத்தின் கீழ் இரணைமடுக் குள திருத்த வேலைகள் பற்றியும் குறிப்பிட்டார். இத் திட்டத்தின் கீழ் இரணைமடு அபிவிருத்திக்காக ஒதுக்கப்பட்ட 15 மில்லியன் டொலர்களில் 04 மில்லியன் மாத்திரம் தற்போது அணைக்கட்டைப் பலப்படுத்துவதற்கு ஒதுக்கப்பட்டுள்ளதாகவும் மிகுதி 11 மில்லியன் அணைக்கட்டை 2 அடி உயர்த்

அவரது கருத்துப்படி இரணைமடுக்குள் அபிவிருத்தியானது விவசாயிகளின் எதிர்ப்புக் காரணமாக தற்காலிகமாக கைவிடப்பட்டுள்ளது. எனினும் விவசாயிகளின் சம்மதம் கிடைக்கும் வரை இக்குள் அபிவிருத்தி இடம்பெறமாட்டாது. எனவே முதற்கட்ட நடைமுறைப் படுத்தலாக யாழ்ப்பாண பகுதிக்கும் தீவுப் பகுதிகளுக்குமான நீர் விநியோகத்திட்டம் கடல் நீரை நன்னீராக்குவதன் மூலமாகவும், தற்போது நடைமுறையில் உள்ள சிறுதிட்டங்களைப் பயன்படுத்துவதன் ஊடாகவும் மேற்கொள்ளப்படும். இதன்படி பளை, பூநகரிப் பிரதேசங்களுக்கான நீர் விநியோகத்திட்டம் நடைபெறமாட்டாது.

மகாவலித்திட்டத்தின் மூலமாக இரணைமடுக் குளத்திற்கு நீர் வருவது உறுதிப்படுத்தப்படும் போது யாழ், கிளிநொச்சி நீர் வழங்கல் மற்றும் சுகாதாரத் திட்டத்தில் குறிப்பிடப்பட்ட அனைத்து பகுதிகளுக்கும் நீர் வழங்கக் கூடியதாக இருக்கும்.

முன்றாவதாக மத்திய நீர்ப்பாசன அமைச்சின் ஆலோசகரான திரு. தயாரண அவர்களால் மகாவலித் திட்டத்தின் கீழ் அமைவுள்ள வடமத்திய மாகாணக் கால்வாய் அபிவிருத்தி பற்றியும் அதன் கீழ் இரணைமடுக்குளம் பெறக்கூடிய நீரின் அளவு பற்றியும் விளக்கமளிக்கப்பட்டது.

ஏற்படக்கூடிய பாதிப்பும் பற்றியும் மற்றும் பலவீனம் பற்றியும் குறிப்பிட்டிருந்தார். இத்திட்டத்தை அமுல்படுத்தும்போது, 2000இற்கு மேற்பட்ட மீன்பிடித்தொழிலாளர்கள் பாதிக்கப்படுவார்கள்.

மீன்பிடிவளங்கள் பாதிக்கப்படும்.

வெளிநாட்டிலிருந்து வரும் பறவைகளின் இருப்பிடம் பாதிக்கப்படும்.

கண்டல் தாவரங்கள் அழிவடைவதோடு இயற்கை குழல் அமைவுகளில் மாற்றம் ஏற்படும்.

மேற்படி கலந்துரையாடலை நோக்கும் போது யாழ்ப்பாண ஆற்றுத் திட்டமானது எவ்விதத்திலும் உடனடியாக நன்மை பயப்பதாக இல்லை எனத் தெரியவருகின்றது. உதாரணமாக திருமுகம் விக்னேஸ்வரராஜா, சண்டிக்குளக் கட்டுமானப் பணிகளுக்கு 5 வருடங்கள் ஆகும் எனக் கூறியிருந்தார். ஆயினும் உவர் நீர் எப்போது நன்னீராகி பயன்படுத்தக் கூடியதாக அமையும் என்ற காலவரையறையை அவரால் கூற முடியாமல் போய்விட்டது.

ஏனென்றால் தொண்டமானாற்றுக் கடல்நீரேரி, உப்பாற்று கடல்நீரேரிகளின் அணை கட்டப்பட்டு கடல் நீர் உட்புகாதபடி தடுக்கப்பட்டுப் பலவருடங்கள் ஆகியும் இது வரையும் நன்னீராக மாறவில்லை. வடமாகாண நீர்ப்பாசன வியலாளர் கருத்துப்படி தொண்டமானாற்றுக் கடல் நீரேரிக்கு

தொண்டி நிறுவனங்களுக்கு கடிவாளம் சட்டத்தில் வருகிறது திருத்தம்

(கொழும்பு)

தன்னார்வ தொண்டு நிறுவனங்கள் குறித்த சட்டங்களில் மாற்றம் கொண்டு வரப்படவுள்ளதாக தெரிவிக்கப்படுகிறது.

தன்னார்வ தொண்டு நிறுவனங்களைக் கட்டுப்படுத்தும் நோக்கில் அரசாங்கம் புதிய சட்டத் திருத்தங்களை மேற்கொள்ளவுள்ளதாக தெரிவிக்கப்படுகிறது. தன்னார்வ தொண்டு

நிறுவனங்களுக்கான செயலகத்தின் பணிப்பாளர் டி.எம்.எஸ். திலாநாயக்க இதனைக் குறிப்பிட்டுள்ளார்.

இலங்கையின் பெரும் அளவிலான தன்னார்வ தொண்டு நிறுவனங்கள் கம்பனி சட்டத்தின் கீழ் பதிவு செய்யப்பட்டு இயங்கி வருவதாக தெரிவித்துள்ளார்.

எனினும், எதிர்வரும் காலங்களில் தன்னார்வ தொண்டு



நிறுவனங்களுக்கான செயலகத்திலேயே அந் நிறுவனங்களை பதிவு செய்யக் கூடிய வகையில் சட்டத் திருத்தம் கொண்டு வரப்படும் எனத் தெரிவித்துள்ளார்.

இலங்கையில் சுமார் 1400 க்கும் மேற்பட்ட தன்னார்வ தொண்டு நிறுவனங்கள் இயங்கி வருவதாகவும் குறிப்பிட்டுள்ளார்.

மேலும் சில தன்னார்வ தொண்டு நிறுவனங்கள் நோக்கங்களுக்கு முரணான வகையில் செயற்படுவதற்காகவும் அதனை கட்டுப்படுத்தும் நோக்கில் புதிய சட்டங்கள் உருவாக்கப்படவுள்ளதாகவும் அவர் தெரிவித்துள்ளார்.

சுங்கத்திணைக்களத்துக்கு

11 மாடியுடன் புதிய கட்டடம் இன்று திறப்பு விழா



(கொழும்பு)

200 வருட சுங்கத்திணைக்கள வரலாற்றில் புதிதாக நிர்மாணிக்கப்பட்ட 11 மாடிகட்டடம் ஜனாதிபதி மகிந்த ராஜபக்ஷ வினால் நாளை 14ஆம் திகதி திறந்துவைக்கப்படவுள்ளது.

சுங்கத்திணைக்கள புதிய கட்டட திறப்பு விழாவை முன்னிட்டு சுங்க வாரம் அனுஷ்டிக்கப்பட்டது. அத்துடன் இந்த திணைக்கள கட்டடத்தை பாட

சாலை மாணவர்கள் நேரில் கண்டுகளிக்கவும் சந்தர்ப்பம் வழங்கப்பட்டது.

சுங்கத்திணைக்களத்தினால் திடீர் முற்றுகைகள் மேற்கொள்ளப்படுவது, சமூக நலனுக்காக மட்டுமன்றி தேசிய வருமானத்தில் அரைபகுதி வருமானம் இத்திணைக்களத்தினால் பெறப்படுவதாக சுங்கத்திணைக்கள பணிப்பாளர் நாயகம் ஜகத் பீ.விஜேவீர தெரிவித்தார்.

தெற்கில் ரயில் வண்டிகள் அடிக்கடி தடம் புரள்வது ஏன்?

ரயில் பாதை புனரமைக்கப்படாமையே காரணம்

தொடருந்து பாதைகளில் உரிய திருத்தப் பணிகள் மேற்கொள்ளப்படாமையே, தொடருந்துக்கள் தடம் புரள்வதற்கான காரணம் என தொடருந்து திணைக்களம் தெரிவித்துள்ளது.

அதன் பொது முகாமையாளர் பி.ஏ.பி. ஆரியரடன் இதனை தெரிவித்துள்ளார்.

தொடருந்து பாதைகளில் திருத்தப் பணிகளை மேற்கொள்வதற்கான உடனடி நடவடிக்கைகள் எடுக்கப்பட்டுள்ளதாகவும் அவர் குறிப்பிட்டுள்ளார்.

இதேவேளை, நேற்றுமுன்



தினம் தூர சேவைகளில் ஈடுபட்டிருந்த இரண்டு தொடருந்து சேவைகள் தொழில் நுட்ப

கோளாறு காரணமாக இடைநிறுத்தப்பட்டிருந்தமை குறிப்பிடத்தக்கது.

அரசியல் நோக்கம் கருதி அமெரிக்கா செயற்படாது

அரசியல் நோக்கம் கொண்ட எந்த செயற்பாடுகளையும் அமெரிக்க தூதரகம் இலங்கையில் மேற்கொள்ளாது என்று கொழும்பில் உள்ள அமெரிக்கத் தூதரகம் மிகத் திட்டவாடமாக தெரிவித்துள்ளது.

அமெரிக்காவின் செயற்பாடுகள் குறித்து பல அமைச்சர்கள் சுமத்தும் குற்றச்சாட்டுகளை அமெரிக்க தூதரகம் நிராகரித்துள்ளது. இலங்கையில் இளைஞர்கள் மத்தியில் சமூக ஊடகப் பயிற்சிகளை அமெரிக்கத் தூதரகம் வழங்கி வருகின்றமை தொடர்பில் அரசாங்க அமைச்சர்கள், அமெரிக்கத் தூதரகம் மீது குற்றச்சாட்டுகளை சுமத்தி வருகின்றனர். இது அரசியல் நோக்கம் கருதிய செயற்பாடு என்றும் அவர் குறிப்பிட்டுள்ளார். இதற்கு பதிலளித்துள்ள அமெரிக்க தூதரக பேச்சாளர், தமது தூதரகம் மேற்கொண்டு வரும் பயிற்சிகள் அரசியல் நோக்கற்றவை என்று தெரிவித்துள்ளார்.

திட்டவாடமாக கறுகிறது அமெரிக்க தூதரகம்

தொடர்பிலான தொழில் நுட்ப விடயங்களையே போதிப்பதாக பேச்சாளர் குறிப்பிட்டுள்ளார். இது நீண்டகால சுதந்திர ஊடகத்துறைக்கான பயிற்சிகளே என்றும் அவர் தெரிவித்துள்ளார். இதேவேளை அரசாங்கத்துக்கு எதிராக செயற்படுவதற்காக சுமார் 5000 இளைஞர்களை அமெரிக்க தூதரகம் இணைத்துள்ளதாக அமைச்சர் விமல் வீரவன்ச குறிப்பிட்டுள்ளமை சுட்டிக்காட்டத்தக்கது.

தமது தூதரகத்தை பொறுத்தவரை பேஸ்புக், யூடியூப், இன்ஸ்டாகிராம் ஆகியவை

இந்திய தூதரகத்துக்கு விரைவில் புதிய கட்டடம்

(கொழும்பு)

இலங்கையில் உள்ள இந்திய தூதரகத்துக்கு புதிய கட்டடம் ஒன்று அமைக்கப்படவுள்ளது. இந்திய வெளிவிவகார அமைச்சு இந்த தகவலை வெளியிட்டுள்ளதாக, இந்திய ஊடகம் ஒன்று செய்தி வெளியிட்டுள்ளது.

கொழும்பிலுள்ள இந்தியத் தூதரகத்திற்காகவே இந்த புதிய கட்டடம் அமைக்கப்படவுள்ளது.

எனினும், கொழும்பில் எந்த இடத்தில் புதிய இந்தியத் தூதரகத்துக்கான புதிய கட்டடம் அமைக்கப்படவுள்ளது என்று விபரம் எதுவும் வெளியிடப்படவில்லை.

அத்துடன் மலேசியாவின் கோலாலம்பூரிலும், இந்தியத் தூதரகத்திற்கான புதிய கட்டடத்தை இந்திய வெளிவிவகார அமைச்சு அமைக்கவுள்ளது.

ரஷ்ய பெண் மீது பாலியல் பலாத்காரம்

பாசீக்குடாவில் அசங்கம்

ரஷ்ய உல்லாசப் பயணி யொருவரை பாலியல் துஷ்பிரயோகத்திற்கு உட்படுத்த முயன்றார் என்ற குற்றச்சாட்டில் வாழைச்சேனை - பேத்தாளைப் பகுதியைச் சேர்ந்த 33 வயதான நபரொருவரை கடந்த சனிக்கிழமை கைது செய்துள்ளதாக கல்குடா பொலீஸார் தெரிவித்தனர்.

பாசீக்குடாவில் கடலோரப் பகுதியில் தான் உல்லாசமாக இருந்த வேளையிலேயே அங்கு

வந்த மேற்படி நபர், தன்னைப் பாலியல் பலாத்காரம் செய்ய முற்பட்டதாக கல்குடாப் பொலீஸில் ரஷ்ய பிரஜை முறையிட்டுள்ளார்.

சந்தேகத்தின் பேரில் கைது செய்யப்பட்ட நபரை, நீதிமன்றத்தில் ஆஜர்படுத்துவதற்கு நடவடிக்கை எடுத்துள்ளது. தெரிவித்த பொலீஸ் சம்பவம் தொடர்பில் விசாரணைகளை மேற்கொண்டுவருவதாகவும் தெரிவித்தனர்.

மலையகத்தில் மினி சூறாவளி

தூக்கி வீசப்பட்டன வீடுகள் 13

இரத்தினபுரி மற்றும் பதுளை மாவட்டங்களை நேற்றுக் காலை முதல் ஊடறுத்து வீசிய கடும் சூறாவளி காற்றினால் சுமார் 30 வீடுகளுக்கு சேதம் ஏற்பட்டுள்ளது எனப் பொலீஸார் தெரிவித்துள்ளனர். இரத்தினபுரி ஹல்பே பகுதியில் வீசிய பலத்த

காற்றினால் 13 வீடுகளுக்கு பாரிய சேதம் ஏற்பட்டுள்ளது என்றும், பதுளை மாவட்ட வெலிமடை, ஊவா பரணகம், ஹல்துமுல்ல மற்றும் சொர்ணாதொட்ட ஆகிய பிரதேசங்களிலுள்ள வீடுகளின் கூரைகளுக்கும் கடும் காற்றினால் சேதம் ஏற்பட்டுள்ளது எனவும் பதுளை மாவட்ட இடர் முகாமைத்துவ நிலையத்தின் உதவிப் பணிப்பாளர் பி.எம்.எல். உதயகுமார் தெரிவித்தார்.

ஆயினும் கடும் காற்று காரணமாக உயிரிழப்புகளோ, மக்களின் இடம்பெயர்வுகளோ பதிவாகவில்லை எனவும் அவர் மேலும் தெரிவித்தார். அந்தந்த

பிரதேசங்களின் கிராம உத்தியோகத்தர்கள் ஊடாக சேதவிபரங்கள் திரட்டப்பட்டு வருகின்றன என அவர் கூறினார்.

மத்திய மலைநாட்டின் மேற்கு சரிவு பகுதிகளில் தென்மேல் பருவக்காற்றின் தாக்கம் அதிகளவில் காணப்படும் என்று கூறியவளி மண்டலவியல் திணைக்களத்தின் வானிலை அதிகாரி மொஹமட் சாலிஹின் கூறினார்.

நாட்டிலும் நாட்டைச் சூழவுள்ள கடற்பிராந்தியங்களிலும் தற்போது தென்மேல் பருவ காற்று வலுவடைந்துள்ளது எனவும் மணிக்கு 70 தொடக்கம் 80 கிலோமீற்றர் வேகத்தில் காற்று வீசுவதால், கடற்றொழிலாளர்களை அவதானத்துடன் செயற்படுமாறும் மேலும் கூறினார்.

10 அம்ச வாதியை கையில் ஏந்தி

மீண்டும் அரசியலில் குதிக்கிறார் சந்திரிக்கா

தெற்கில் அரசியல் கிசுகிசு

(கொழும்பு)

முன்னாள் ஜனாதிபதி சந்திரிக்கா குமாரதுங்கா மீண்டும் தீவிர அரசியலில் குதிக்கவுள்ளதாக தெற்கில் இருந்து வெளிவரும் சிங்கள நாளிதழ் ஒன்று தகவல் வெளியிட்டிருக்கிறது.

இந்த அரசியல் பிரவேசத்துக்காக விசேடமாக தயாரிக்கப்பட்ட 10 அம்சங்களைக் கொண்ட பொறிமுறை ஒன்றை அவர் கைவசம் வைத்திருப்பதாக தெரிய வருகிறது.

முன்னாள் ஜனாதிபதி சந்திரிக்கா குமாரதுங்கா 10 அம்சங்களை உள்ளடக்கிய கொள்கைத்திட்டத்துடன் அரசியலில் மீண்டும் தீவிரமாக ஈடுபடப்போவதாக செய்தி வெளியாகியுள்ளது. சந்திரிக்கா இது குறித்த அறிவிப்பை விரைவில் வெளியிடுவார் எனவும் தெரிவிக்கப்படுகிறது.

அவர் ஜனாதிபதி தேர்தலில்



போட்டியிட விரும்புகிறாரா என்பது தெரியாது, ஆனால் அவர் இரு பிரதான கட்சிகளினது பிரமுகர்களுடனும் இது குறித்து ஆராய்ந்துள்ளார், தற்போதைய அரசாங்கம் குறித்து அதிருப்தியிலிருக்கும் பல மூத்த அமைச்சர்களுடனும் அவர் இது குறித்து பேசியுள்ளார் என்றும் தெரிவித்துள்ளது.

இணக்க அரசியல் ஊடாகவே எமது

அபிவிருத்திகள் முன்னெடுக்கப்படுகின்றன

அமைச்சர் டக்ளஸ் தேவானந்தா தெரிவிப்பு

(யாழ்ப்பாணம்)

இணக்க அரசியல் ஊடாகவே மக்களுக்கான அபிவிருத்திப் பணிகளை நாம் முன்னெடுத்து வரும் அதேவேளை, அரசுடனான பேச்சுவார்த்தைக்கு ஊடாகவே எமது மக்களின் பிரச்சினைகளுக்குத் தீர்வைக் காண முடியுமென அமைச்சர் டக்ளஸ் தேவானந்தா தெரிவித்துள்ளார்.

வட்டுக்கோட்டை கால்நடை வளர்ப்போர் கூட்டுறவுச் சங்க வளாகத்தில் நேற்று முன்தினம் இடம்பெற்ற சங்க அங்கத்தவர் களுடனான கலந்துரையாடலின் போதே அவர் இவ்வாறு தெரிவித்துள்ளார்.

அவர் மேலும் தெரிவிக்கையில்,

இக்கால்நடை வளர்ப்போர் சங்கத்தை மேலும் வளர்த்து கொடுத்து பலப்படுத்தும் வகையில் பல்வேறு செயற்றிட்டங்கள் முன்னெடுக்கப்படும். அத்துடன், ஒதுக்கீடு செய்யப்பட்டுள்ள நிதியினைக் கொண்டு கோழிச் கூடுகளை அமைக்கவும் நடவடிக்கை முன்னெடுக்கப்படும். அதேவேளை, பயனாளிகளுக்கு வட்டியில்லாத கடன்களைப் பெற்றுக் கொடுப்பதுடன் இப்பகுதி

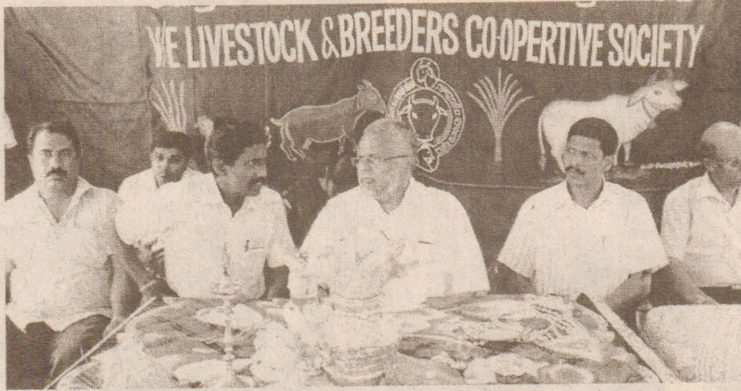

யில் பால் உற்பத்தியை பெருக்கி அதனுடாக துறைசார்ந்தவர்களது வாழ்வாதாரத்தை மேம்படுத்துவதற்கும் நடவடிக்கைகள் முன்னெடுக்கப்படும்.

அந்தவகையில் மக்களின் நலத்திட்டங்களை மேலும் முன்னெடுக்கும் வகையில் நாம் எமது முழுமையான பங்களிப்பை வழங்குவோம். இணக்க அரசியல் ஊடாக எமது மக்களின் அரசியல் உள்ளிட்ட உரிமைகளை வென்றெடுக்க முடியுமென்பதுடன் அரசுடனான பேச்சுவார்த்தைகளுக்கு ஊடாகவே உரிய தீர்வினையும் காணமுடியும்.

இங்கு முன்வைக்கப்பட்ட கோரிக்கைகள் தொடர்பில் ஆராய்ந்து முன்னுரிமையடிப்படையில் தீர்வு காணப்பட்டு அதனுடாக உங்களது வாழ்வாதாரத்தை மேலும் வளர்த்தெடுக்க நாம் தயாராக இருக்கும் அதேவேளை, இதற்குத் தடையாக காரணங்கள் ஏதும் இருப்பின் அவை தொடர்பில் உரிய நடவடிக்கை எடுப்போம் என்றும் அமைச்சர் உறுதிப்படுத்தி தெரிவித்தார்.

சங்கத்தின் தலைவர் தவராசா தலைமையில் நடைபெற்ற நிகழ்வில் யாழ்.மாவட்ட கூட்டுறவு அபிவிருத்தி உதவி ஆணையாளர் அருந்தவநாதன், சங்காணை பிரதேச செயலர் சோதிநாதன், ஈ.பி.டி.பி.யின் வலிகாமம் இணைப்பாளர் சிவகுரு பாலகிருஷ்ணன் (ஜீவன்) ஆகியோர் கலந்துகொண்டனர்.

சமூக ஒருமைப்பாட்டு நிலையம் சிவநகரில் திறக்க ஏற்பாடு

(கிளிநொச்சி)

தேசிய மொழிகள் மற்றும் சமூக ஒருமைப்பாட்டு அமைச்சின் வடமாகாணத்திற்கான மத்திய நிலையம் கிளிநொச்சி சிவநகரில் மாவட்ட அரசாங்க அதிபரின் இல்லத்திற்கு அருகில் நாளை செவ்வாய்க்கிழமை திறந்து வைக்கப்படவுள்ளது.

மேற்படி அமைச்சினால் கடந்த 14 ஆம் திகதி முதல் எதிர்வரும் 20 ஆம் திகதி வரை நாடளாவிய ரீதியில் பிரகடனப்படுத்தப்பட்டுள்ள சமூக ஒருமைப்பாட்டு வாரத்தை முன்னிட்டு வடமாகாணத்திற்கான இம் மத்திய நிலையம் தேசிய மொழிகள் மற்றும் சமூக ஒருமைப்பாட்டு அமைச்சர் வாசுதேவநாயக்காராவால் திறந்து வைக்கப்படவுள்ளது.

இந்நிலையத்தில் அரசமொழிப் பயன்பாடு சமூக ஒருமைப்பாட்டு விடயங்களுடன் தேசிய மொழிக் கல்வி, இன விவகாரங்களுடன் தொடர்பான

வேலைத் திட்டங்களும் முன்னெடுக்கப்படவுள்ளன. (10)

கழிவு வாய்க்காலால் துர்நாற்றம்

யாழ்.மின்சாரநிலைய வீதியிலுள்ள கழிவுநீர் செல்லும் வாய்க்கால் நீண்ட நாட்களாக துப்புரவு செய்யப்படாததுள்ளதாகவும் வாய்க்கால் நீர் வழிநீர் தோடாது குப்பை கூழங்களுடன் காணப்படுவதாகவும் வாய்க்காலிலிருந்து துர்நாற்றம் வீசுவதாகவும் வீதியால் பயணிப்போரால் விசனம் தெரிவிக்கப்பட்டுள்ளது. ஆகையால் குறித்த கழிவுநீர் வாய்க்காலினைத் துப்புரவு செய்து நீர் தேங்காது வழிநீர் தோடுவதற்கு ஏற்றவாறு நடவடிக்கைகள் மேற்கொள்ளவேண்டும் என அந்த வீதியைப் பயன்படுத்தும் பயணிகளால் கோரிக்கை ஒன்று முன் வைக்கப்பட்டுள்ளது. (85)

குழவிசுட்டான் கிராமத்தில் மணியமண்டபம் திறப்பு

(வவுனியா)

வவுனியா வடக்கு பிரதேச செயலர் பிரிவுக்கு உட்பட்ட குழவிசுட்டான் கிராமத்தில் அமரர் தில்லையம்பலம் சேனாதிராசா (மணியம்) நினைவாக அவருடைய மகன் சேனாதிராசா சிவானந்தனால் அமைக்கப்பட்ட மணியமண்டபம் திறப்பு நிகழ்வு நேற்று முன்தினம் நடைபெற்றது.

குழவிசுட்டான் அ.த.க. பாடசாலை அதிபர் சிவலிங்கம் தலைமையில் நடைபெற்ற இந் நிகழ்வில் முதன்மை விருந்தினராக வன்னிமாவட்ட நாடாளுமன்ற உறுப்பினர் சிவசக்தி ஆனந்தன் மற்றும் சிறப்பு விருந்தினர்களாக மாகாண சபை உறுப்பினர்கள் இந்திரராஜா, தியாகராஜா ஆகியோருடன் நெடுங்கேணி பிரதேச சபை தவிசாளர் பாலசுப்பிரமணியம் மற்றும் உப தவிசாளர் தணிகாசலம் உறுப்பினர் பூபாலசிங்கம்,



கிராம அலுவலர் சுபாஸ்கரன் மற்றும் குழவிசுட்டான் கிராம வைரவர் ஆலய நிர்வாக சபைத் தலைவர் உதயன் ஆகியோரும் பங்குகொண்டு நிகழ்வினைச் சிறப்பித்தனர்.

வன்னியில் தொன்மையான கிராமங்களில் ஒன்றான குழவிசுட்டான் கிராமத்தின் வளர்ச்சிக் காகவும் பழமைவாய்ந்த வைரவர்

ஆலய வளர்ச்சியிலும் மிகுந்த பங்களிப்பை வழங்கியிருந்த மறைந்த மணியம் என்றழைக்கப்படும் தில்லையம்பலம் சேனாதிராசா அவர்களின் சமூகப் பணிகளையும் அவருடைய மகன் மணியமண்டம் அமைத்துள்ளமையையும் அங்கு உரையாற்றிய வர்கள் பாராட்டி நினைவு கூர்ந்து உரையாற்றினார்கள். (70)

றமழான் நஞ்சிந்தனை

புனித றமழான் நோன்பில் அதிகாலை உணவான "ஸஹர்" உண்பதில் பரகத் (அபிவிருத்தி) உண்டு. இபாதத்தில் உற்சாகம் அதிகரிக்கின்றது. தீய குணத்திலிருந்து தடுக்கின்றது. துஆ (பிரார்த்தனை) ஏற்றுக்கொள்ளப்படுகின்றது.



மஹோற்சவம்

காரைநகர் வியாவில் ஐயனார் ஆலய வருடாந்த மஹோற்சவம் எதிர்வரும் 17 ஆம் திகதி வியாழக்கிழமை மு.ப. 11 மணிக்கு கொடியேற்றத்துடன் ஆரம்பமாகி தொடர்ந்து பத்து நாட்கள் திருவிழா சிறப்பாக நடைபெறவுள்ளது.

எதிர்வரும் 25 ஆம் திகதி வெள்ளிக்கிழமை காலை 8 மணிக்கு இடம்பெறும் வசந்த மண்டபப் பூசையைத் தொடர்ந்து இரத்தோற்சவமும் மறுநாள் சனிக்கிழமை ஆடி அமாவாசை தினத்தன்று காலை 8 மணிக்கு தீர்த்தோற்சவமும் இடம்பெறும். (10)

முரசின் இன்றைய பணி

[14.07.2014 திங்கட்கிழமை]



சுய வருஷம் ஆனி மாதம் 30 ஆம் திகதி. நுகியை / அமிர்த சிந்தம்.

திருவோண நட்சத்திரம் பி.ப. 04.10 வரை. பின் அவிட்டம்.

இராகு காலை 07.30 - 09.00 வரை. சுபநேரம் 12.00 - 01.30 வரை.

ஊர்தி விநாயா ரத்தா வி.ஏ.சிவராசா அவர்களால் கணிக்கப்பட்டது.

மேடம்	கைவிட்டிருந்த வெளியூர் பயணத்திற்கான சுபசெய்தி கிட்டி மகிழ்ச்சி ஏற்படல், தேங்கிய பொருட்கள் விற்பனை செய்ய அதிரடியாக புதிய யுக்தியைக் கையாளுதல்.
ரிஷபம்	ஏழ்மக்குப்போட்டியாக வியாபாரம் செய்யமுயன்றவேளை பிரச்சினை உருவாகுதல், கவலை, சுகை, ஏக்கம் முதலியன நீங்க தெய்வ நம்பிக்கையில் மனதைச் செலுத்தல்.
மிதுனம்	வியாழசுகம் நற்பலனைக் கொடுக்கமென அறிந்ததால் வியாபார முயற்சியில் ஈடுபடும் எண்ணம், நோயைக் குணப்படுத்த தெய்வ தலத்தை குடும்ப சுகிதம் நாடுதல்.
கடகம்	மொழிசித்தியடைந்ததினால் பேசி முழுவாக்கி வைத்த துணைவரை அடைய ஆயத்தமாதல், கவனக்குறைவினால் முக்கிய ஆவணங்கள் பிரயாணத்தின் போது தவறிவிடல்.
சிம்மம்	வங்கியில் விண்ணப்பித்த கடன் கிடைக்கும் செய்தி கேட்டு பூரிப்படைதல், பங்குத் தொழிலில் நஷ்டம் ஏற்பட்டுக் கொண்டிருப்பதினால் தனித்து இயங்க முற்படல்.
கன்னி	பிள்ளையைக் கண்டுகூர் முற்பட்டதால் குடும்பத்தின் கவிநிலை பாதிக்கப்படல், பணப்பிரச்சினையினால் விவாகம் இழப்பதற்கான இடம்பெறாத எண்ணி விசனப்படல்.
துலாம்	கௌரவக் குறைவாக நடாத்த முற்பட்டதால் இடைநடுவில் நிகழ்வுமண்டபத்தை விட்டு வெளியேறல், சூதாட்டத்தில் ஈடுபட்ட வேளை காவலர்களினால் எச்சரிக்கை செய்யப்படல்.
விருச்சிகம்	குழந்தை உற்பத்தியாகிய அறிகுறிதென்பட்டதை எண்ணி அளவிலா மகிழ்ச்சியடைதல், சொத்துப்பிரச்சினை சமர முயற்சியினால் சலமமாக தீர்வடைதல்.
தனுசு	பொறுப்பின்றி கையளித்த கடனை கேட்கச் சென்ற வேளை அவமானப்படுத்தப்படல், மின் ஒழுக்கில் கவனமெடுத்தபடியினால் ஏற்படவிருந்த ஆபத்து விலகிவிடல்.
மகரம்	தொலைபேசியில் தொடரும் நச்சரிப்பினால் அச்சமும் பதகளிப்பும் ஏற்படல், பிறந்த நேரம் சரியாகத் தெரியாததால் உரிய இடத்தில் அதனைப் பெறச் செல்லல்.
கும்பம்	மாமன்மாருடன் முறுகல் நிலை ஏற்பட்டுப்பின் சமரசமான முடிவினைக் கொண்டுவரல், எதிரியைப் பற்றிய அச்சமும் கலக்கமும் பதகளிப்பும் அற்றுப் போனமையினால் ஆண்டவனுக்கு நன்றி கூறுதல்.
மீனம்	அஷ்டமத்துச்சனி நிகழ்வதால் நோய்குணமாகாது தொடர்ந்து வருத்துதல், பாதுகாப்பை கச்சிதமாக மேற்கொண்டதால் திருடர் எண்ணம் வாய்க்காது போய்விடல்.

சொந்த மண்ணில் தொடரும் சோகம் மூன்றாமிடத்தையும் கோட்டைவிட்டு பிரேசில்



வெற்றிக் களிப்பில் நெதர்லாந்து அணி

உலகக் கிண்ண கால்பந்தாட்டத் தொடரின் மூன்றாமிடத்தை நெதர்லாந்து அணி பிடித்துக் கொண்டது. 20ஆவது உலகக் கிண்ண கால்பந்து போட்டித் தொடர் பிரேசில் நாட்டில் நடைபெற்று வருகின்றது. இதில் மூன்றாமிடத்திற்கான ஆட்டத்தில் நெதர்லாந்து மற்றும் பிரேசில் அணிகள் இலங்கை நேரப்படி நேற்று நள்ளிரவு 1.30 மணிக்கு மோதின. ஆட்டத்தின் 2ஆவது நிமிடத்தில் பிரேசில் அணியின் தியாகோ சில்வாவிற்கு மஞ்சள் அட்டை காண்பிக்கப்பட்டது. அதன்பின்பு 3ஆவது நிமிடத்தில் நெதர்லாந்து அணியின் ரொபின் வேன் பெர்சி ஒரு கோல் அடித்தார். இதன் காரணமாக பிரேசில் நாட்டு இரிசிகர்கள் அதிர்ச்சியுடன் ஆட்டத்தை பார்த்து வந்தனர். தொடர்ந்து 9ஆவது நிமிடத்தில் நெதர்லாந்து அணியின் அர்ஜன் ரொபனுக்கு மஞ்சள் அட்டை காண்பிக்கப்பட்டது.

எனினும், உற்சாகமுடன் ஆடிய நெதர்லாந்து அணியினர் ஆட்டத்தின் 17ஆவது நிமிடத்தில் மற் றொரு கோலை அடித்து முன்னிலை பெற்றனர். இந்த கோலை நெதர்லாந்து அணியின் டேலி பிளைண்ட் அடித்தார். தொடர்ந்து 36ஆவது நிமிடத்தில் ஜோனா தன் டி கஸ்மனுக்கு மஞ்சள் அட்டை காண்பிக்கப் பட்டது. போட்டியின் முதல் பாதி வரையில் நெதர் லாந்து அணி 2-0 என்ற கோல் கணக்கில் முன்னிலை வகித்தது. அதன் பின்னர் 2ஆவது பாதி ஆட்டம் தொடர்ந் தது. ஆட்டத்தின்போது பிரேசில் அணியைச் சேர்ந்த பெர்னாண்டோ லூயிஸ் ரோசாவுக்கு 54ஆவது நிமிடத்திலும், 68ஆவது நிமிடத்தில் ஆஸ்கருக்கும் மஞ்சள் அட்டை காண்பிக்கப்பட்டது. போட்டியில் 2ஆம் பாதியில் 3 நிமிடங்கள் கூடுதலாக ஒதுக்கப்பட்டன. இதில், 91ஆவது நிமிடத்தில் ஜியார்

ஜினியோ விஜ்னால்டம் நெதர்லாந்து அணிக்காக 3ஆவது கோலை அடித்தார். போட்டியின் முடிவில் நெதர்லாந்து அணி 3-0 என்ற கோல் கணக்கில் வெற்றி பெற்று மூன்றாமிடத்தைப் பிடித்துக் கொண்டது. சொந்த மண்ணில் அரிதாகவே தோற்ற பிரேசில் இப்போது அடுத்தடுத்து 2 போட்டிகளில் படுதோல்வி கண்டுள்ளது. 1940ஆம் ஆண்டுக்குப் பின்னர் இரு போட்டிகளை சொந்த மண்ணில் தோற்றுள்ளதுபிரேசில். மேலும், நடப்பு உலகக் கிண்ணக் கால்பந்துத் தொடரில் 14 கோல்களை வாங்கி இன்னொரு எதிர் மறை சாதனை படைத்துள்ளது பிரேசில். 1986ஆம் ஆண்டு உலகக் கிண்ணக் கால்பந்து போட்டிகளுக்குப் பின்னர் ஒரு அணி இவ்வளவு கோல்களை வாங்கி யிருப்பது இதுவே முதல் முறை. அதுவும் போட்டி களை நடத்தும் நாட்டைச் சேர்ந்த அணி இவ்வளவு கோல்களை வாங்கியதில்லை.

பயிற்றுநரின் தவறு; வெளிவரும் புதிய துகவல்

கால்பந்து வரலாற்றில் பிரேசில் வீரர்கள், இரிசிகர்கள் மனதில் ஆறாத வடுவான ஜேர் மனிக்கு எதிரான அரையிறுதித் தோல்விக்குப் பின்னர் உத்தி ரீதியாக பயிற்சியாளர் ஸ்கொலாரி செய்ததாக சில தவறுகள் இப்போது அடையாளம் காணப்பட்டுள்ளன. ஆட்டம் தொடங்க 6 மணி நேரம் இருந்த போது ஸ்கொலாரி அணித் தேர்வில் மாற்றங்கள் செய்துள்ளார் மற்றும் உத்திகளையும் மாற்றியுள்ளார். ஜேர்மனியின் பலமான நடுக்கள் வீரர்களான பாஸ்டியன் ஷ்வெய்ன்ஸ்டெய்ஜர், சமி கெடிரா மற்றும் டொனி குருஸ் ஆகியோரைக் கவிழ்க்க, பிரேசில் அணியில் லூயி குஸ்தாவோ, பெர்னாண்டோ, பாலினியோ ஆகியோர் தயார் செய்யப்பட்டிருந்தனர். ஆனால் கடைசி நேரத்தில் பாலினியோவை விடுத்து பெர்னாண்ட் என்ற ஒரு வீரரை அனுப்பினார் ஸ்கொலாரி. பெர்னாண்டை சேர்க்கும் திட்டம் முதலில் இல்லை. மேலும் திடீரென பாலினியோவை இறக்காததும் அதிர்ச்சியளிக்க, திணறி வரும் பிரெட்டை களமிறக்கியதும் வீரர்கள் மத்தியில் அதிர்ச்சி ஏற்படுத்தியுள்ளதாக அங்கிருந்து வரும் செய்திகள் தெரிவிக்கின்றன. மேலும் உறுதியான பிரேசில் டிபென்ஸ்டர் தியாகோ சில்வா இடத்தில் தாந்தே என்ற வீரரை இறக்கியதும் அதிர்ச்சியை ஏற்படுத்தியுள்ளது. காரணம், அவர் உலகக் கிண்ணக் கால்பந்து போட்டிக்கு முன்னதாக 3 மாதங்களாக கிளப்பிற்கோ, பிரேசிலுக்கோ எந்த ஆட்டத்திலும் ஆடவில்லை. டேலி லூயிஸ் கப்டனாகியதை சிலர் விரும்பவில்லை, களத்தில் அவர் அவ்வளவாக செளகரியமாக உணராத பகுதியில் நிறுத்தப்பட்டார். நடுப் பணியின் மையத்தில் இடது புறம் அவர் தடுப்புப் பணியில் ஈடுபட்டிருந்தார், இது அவருக்குப் பழக்கமில்லாத ஒரு பகுதி என்று தற்போது கூறப் படுகிறது. எல்லாவற்றையும் விட பெர்னாண்டைக் களமிறக்கியது பெரும் தவறு என்றே நிபுணர்கள் கருதுகின்றனர். ஆனாலும் கேள்வி என்னவென்றால், இந்தத் தவறுகளையெல்லாம் 2-1 அல்லது 1-0 அல்லது 3-2 என்று தோற்றிருந்தால் கூறுவதற்கு வாய்ப்பிருக்கிறது. நடந்தது ஒரு படுகளம், 7-1 என்ற தோல்வி ஏற்பட்டுள்ளது. இதற்கு ஏதோ சாக்குப் போக்கான காரணங்களைக் கூறி ஸ்கொலாரியை பலிகடாவாக்கி வெளியேற்ற முயற்சிகள் நடப்பதாகவும் சில தரப்பினர் வாதிடுகின்றனர்.



அவனந்த மடையில் அர்ஜன்ரீனா இரிசிகர்கள்

கடன் பிரச்சினையால் நாட்டுக்கு ஏற்பட்டுள்ள அச்சுறுத்தல், அதிகரித்து வரும் பணவீக்கம், அரசியல் முறைகேடுகளால் பாதிக்கப்பட்டுள்ள ஆர்ஜென்ரீனா மக்கள் உலகக் கிண்ணக் கால்பந்துப் போட்டித் தொடரின் இறுதி ஆட்டத்திற்குள் தங்கள் அணி நுழைந்துள்ளதால் இப்போது ஒன்றுபட்டு நிற்கின்றனர். உலகக் கிண்ணக் கால்பந்து அரையிறுதிப்போட்டியில் நெதர்லாந்து அணியை, ஆர்ஜன்ரீனா தண்ட உதை மூலம் வென்று இறுதிப்போட்டிக்குள் நுழைந்தது. அன்றிரவு முழுவதும் ஆர்ஜன்ரீனாவில் பியூனஸ் அயர்ஸ் நகரத் தெருக்களில் கூடிய ஆயிரக்கணக்கான மக்கள் தங்களது அணியின் வெற்றியைக் கொண்டாடி மகிழ்ந்தனர். சமீப காலத்தில் இது மிகவும் அரிதான காட்சியாக அமைந்தது. அன்றைய தினம் ஆர்ஜன்ரீனாவின் எந்திர தினமாகவும் அமைந்திருந்த வேளையில், நள்ளிரவைத் தாண்டியும் நகரம் முழுவதும் தெருக்களில் கூடியிருந்த ஆயிரக்கணக்கான நீலம், வெள்ளை சீருடை அணிந்திருந்த இரிசிகர்கள், ஆடிப்பாடி மகிழ்ந்தனர். அதிகரித்து வரும் குற்றச்செயல்கள், உலகிலேயே அதிகமான பணவீக்கம் போன்றவற்றை பின்னுக்குத் தள்ளி மறுநாள் நாளிதழ்களில் முதலிடம் பிடித்தது ஆர்ஜன்ரீனா கோல் காப்பாளர் ரொமேரோவின் அபார ஆட்டம். இதேவேளை, இறுதியில் போட்டியில் ஆர்ஜன்ரீன அணி வெல்ல வேண்டும் என்று நாங்கள் பிரார்த்திக்கின்றோம். எங்களை மகிழ்ச்சிக் கடலில் ஆழ்ந்திய இளைஞர் நிச்சயம் அதனைத் தொடர்ந்து தக்கவைத்துக் கொள்வதற்கு துணை புரிவார் என்று நம்புகின்றோம். என்ன நடக்கும் என்பதை எங்களால் கணிக்க முடியாது. நல்லது நடக்க வேண்டும் என்று விரும்புகின்றோம் என இந்நிகழ்வில் கூடி ஆட்டம் போட்ட இரிசிகர்கள் தமது கருத்துக்களைப் பதிவு செய்திருப்பதாக அங்கிருந்து வெளிவரும் பத்திரிகை ஒன்று செய்தி வெளியிட்டுள்ளது.

அஷ்வின் நீக்கம் புரியாத புதிர்

முதல் டெஸ்டில் அஷ்வினை நீக்கியது புரியாத புதிதாக உள்ளது. இவரை, ரோட்டின் ஓரத்தில் வைக்கப்படும் குப்பைத்தொட்டியை போல கருதுகின்றனர் என நியூசிலாந்து அணியின் முன்னாள் வீரர் மார்ட்டின் குரோவ் தெரிவித்துள்ளார். இங்கிலாந்து அணிக்கெதிரான முதல் டெஸ்ட் போட்டிக்கான இந்திய வீரர்கள் தேர்வு ஏமாற்றம் அளித்தது, அனுபவ சுழற்பந்துவீச்சாளரான தமிழகத்தின் அஷ்வின் புறக்கணிக்கப்பட்டார். இதன் காரணமாக, இங்கிலாந்தின் கடைசி வீக்கெட்டை வீழ்த்த முடியாமல் இந்தியா திணறியது. டெஸ்டில் அதிவேகமாக 100 விக் கெட்டுக்களைச் சாப்தித்த இந்திய வீரர் அஷ்வின் தான். பின்வரிசை துடுப்பாட்ட வீரராக களமிறங்கி சராசரியாக 40 ஓட்டங்கள் எடுத்துள்ளார். டோனி, ஹோலி, புஜாராவுக்கு அடுத்து அஷ்வினை தான் தேர்வு செய்ய வேண்டும். தற்போது, இவரை வெறும் பார்வையாளராக வைத்திருப்பதன் காரணத்தை யாராவது விளக்கினால் நன்றாக இருக்கும். இவர் வாங்கியின் முகாமையாளர் போன்றவர். ஆனால், இவரைக், கொள் ளையர் போல நடத்துகின்றனர். ரோட்டின் ஓரத்தில் வைக்கப்படும் குப்பைத்தொட்டி போல கருதுகின்றனர். அதே நேரத்தில், பின்னியை சிறந்த டெஸ்ட் வீரராக போற்றி, அறிமுக வாய்ப்பு அளிக்கின்றனர். இங்கிலாந்தை நிலைகுலையச் செய்ய சிறந்த சுழற்பந்து வீச்சாளர்கள் தேவை. இதற்கு அஷ்வின் தான் முதல் தேர்வாக இருக்க வேண்டும். இவரால் 8ஆவது வீரராக சிறப்பாக ஆடவும் முடியும். இந்திய டெஸ்ட் வரலாற்றில் சகலதுறை வீரராக சாதனை படைத்த இவரை, ஒரு முலையில் அமரச் செய்திருப்பது புரியாத புதிதாக உள்ளது எனவும் அவர் மேலும் தெரிவித்துள்ளார்.

அமரர் இராசதுரை நினைவுக் கால்பந்து

இளவாலை ஹென்றியரசர் வசம் கிண்ணம்



இன்றைய ஆட்டம்

(யாழ்ப்பாணம்)

யாழ் மாவட்ட கூடைப்பந்தாட்ட சங்கம் நாடாதி வரும் கனிஷ்ட கூடைப்பந்தாட்டத் தொடரின் 15,17, 19 வயதுப் பிரிவு அணி களுக்கிடையிலான இறுதிப் போட்டி இன்றைய தினம் யாழ். மத்திய கல்லூரி மைதானத்தில் நடைபெறவுள்ளது.

15 வயதுப் பிரிவு ஆண்களுக்கான இறுதிப் போட்டி இன்று பிற்பகல் 3.30 மணிக்கு நடைபெறவுள்ளது. இதில் மானிப்பாய் ஏஞ்சல் சர்வதேசப் பாடசாலை அணியும் யாழ். இந்துக் கல்லூரி அணியும் மோதவுள்ளது.

19 வயதுப் பிரிவு பெண்களுக்கான இறுதிப் போட்டி இன்று பிற்பகல் 4.30 மணிக்கு நடைபெறவுள்ளது. இதில் கொக்குவில் இந்துக் கல்லூரி அணியும் மருதனார்மடம் இராமநாதன் பெண்கள் கல்லூரி அணியும் மோதவுள்ளது.

17 வயதுப் பிரிவு ஆண்களுக்கான இறுதிப் போட்டி இன்று மாலை 5.30 மணிக்கு நடைபெறவுள்ளது. இதில் யாழ். மத்திய கல்லூரி அணியும் மானிப்பாய் ஏஞ்சல் சர்வதேச பாடசாலை அணியும் மோதவுள்ளது.

இதேவேளை, நேற்று முன்தினமும் 11,13 வயதுப் பிரிவு ஆண், பெண் அணிகளுக்கிடையிலான இறுதிப் போட்டிகள் நடைபெற்றமை குறிப்பிடத்தக்கது.

இதேவேளை இன்றைய தினம் மாலை 6.00 மணிக்கு பரிசளிப்பு நிகழ்வு நடைபெறவுள்ளதாகவும், இதில் அனைத்து பிரிவிலும் முதலிடத்தைப் பிடித்துக் கொண்ட அணிகளுக்கு வெற்றிக் கிண்ணம் வழங்கப்படும் எனவும் போட்டி அமைப்பாளர்கள் தெரிவித்துள்ளனர்.

(48)

(யாழ்ப்பாணம்)
அமரர் இராசதுரை நினைவுக் கால்பந்து தொடரின் வெற்றிக் கிண்ணத்தை இளவாலை ஹென்றியரசர் கல்லூரி அணிகைப்பற்றிக் கொண்டது.

அழைக்கப்பட்ட பாடசாலை அணிகளுக்கிடையிலான யாழ். மத்திய கல்லூரியினால் நடாத்தப்பட்ட அமரர் இராசதுரை நினைவுக் கால்பந்தாட்டத் தொடரின் அரையிறுதி, இறுதிப் போட்டிகள் நேற்று முன்தினம் யாழ். மத்திய கல்லூரி மைதானத்தில் நடைபெற்றன.

இதில் வடமாகாணத்தைச் சேர்ந்த 19 வயதுப் பிரிவு பாடசாலை அணிகள் பல பங்குகொண்டன. இப்போட்டித் தொடரின் முதலாவது அரையிறுதிப் போட்டியில் ஊர்காவற்றுறை சென். அன்ரன்ஸ் கல்லூரி அணியும் நெல்லியடி மத்திய கல்லூரி அணியும் மோதின. விறுவிறுப்பாக நடைபெற்ற இப்போட்டியில் நெல்லியடி மத்திய கல்லூரி அணி 1-0 என்ற கோல் கணக்கில் வெற்றி பெற்று இறுதிப் போட்டிக்கு தகுதி பெற்றது.

தொடர்ந்து நடைபெற்ற இரண்டாவது அரையிறுதிப் போட்டியில் மானிப்பாய் இந்துக் கல்லூரி அணியும் இளவாலை

ஹென்றியரசர் கல்லூரி அணியும் மோதின. ஆரம்பம் முதலே ஆதிக்கம் செலுத்திய இளவாலை ஹென்றியரசர் கல்லூரி அணி 2-0 என்ற கோல் கணக்கில் வெற்றிபெற்று இறுதிப் போட்டிக்குத் தகுதி பெற்றது.

தொடர்ந்து நடைபெற்ற இறுதிப் போட்டியில் இளவாலை ஹென்றியரசர் கல்லூரி அணியும், நெல்லியடி மத்திய கல்லூரி அணியும் மோதின. இரு அணிகளும் ஒன்றுக்கொன்று சளைத்தவை அல்ல என்பதை வெளிப்படுத்தும் வகையில் முட்டி மோதிக் கொண்டன. முதலிரு கோல்களை நெல்லியடி மத்திய கல்லூரி அணி போட்டுக் கொண்டதுடன் ஆட்டத்தில் முன்னிலை பெற்றது. இளவாலை ஹென்றியரசர் கல்லூரி அணி பதில் கோல் அடிக்கும் முனைப்புடன் செயற்பட்டது. இந்த வேளையில் நெல்லியடி மத்திய கல்லூரி அணி சிறப்பாக ஆடி பந்தைத் தனது கட்டுப்பாட்டில் வைத்திருந்தன. இருப்பினும் முற்பாதி ஆட்டம் நிறைவுக்கு வர ஐந்து நிமிடங்கள் இருக்கையில் ஹென்றியரசர் கல்லூரி அணி அடுத்தடுத்து இரு கோல்களை அடித்து போட்டியை சமநிலைப்படுத்தியது. இந்நிலையில் முற்பாதி ஆட்டம்

நிறைவுக்கு வந்தது.

பிற்பாதி ஆட்டத்தில் வெற்றிக்கோலைப் பெற்றுக் கொண்ட இரு அணிகளும் மல்லுக் கட்டிக்கொண்டன. இரு அணிகளாலும் அடிக்கப்பட்ட பந்து அங்கும் இங்குமாக பறந்ததேயொழிய கோல் கம்பத்திற்குள் செல்லவில்லை. இந்நிலையில் 2-2 என்ற கோல் கணக்கில் இரண்டாவது பாதி ஆட்டம் நிறைவுக்கு வந்தது. பின்னர் தண்ட உதை மூலம் வெற்றி தோல்வி தீர்மானிக்கப்பட்டது. இதில் முதல் ஐந்து உதைகளிலும் இரு அணிகளும் 2-2 என்ற கோல் கணக்கில் சமநிலை பெற்றிருந்தன. பின்னர் வழங்கப்பட்ட தண்ட உதைகளில் இளவாலை ஹென்றியரசர் கல்லூரி அணி சிறப்பான முறையில் செயற்பட்டது. இறுதியில் இளவாலை ஹென்றியரசர் கல்லூரி அணி 4-3 என்ற கோல் கணக்கில் வெற்றிபெற்று அமரர் இராசதுரை நினைவுக் கிண்ணத்தைக் கைப்பற்றிக் கொண்டது. யாழ். மத்திய கல்லூரி அதிபர் எழில்வேந்தன் தலைமையில் நடைபெற்ற இப்போட்டி நிகழ்வில் யாழ். கல்வி வலய உடற்கல்வி உதவிக் கல்விப் பணிப்பாளர் சண். தயாளன் உட்பட பலர் கலந்து கொண்டனர். (எஸ்.பி.,48)

ரூத், அண்டர்சன் ஜோடி உலக சாதனை



(லண்டன்)

இந்திய அணிக்கெதிரான முதலாவது டெஸ்ட் போட்டியில் இங்கிலாந்து கடைசி இணை சாதனை ஒன்றை முறியடித்துள்ளது. இங்கிலாந்து, இந்திய அணிகளுக்கிடையிலான ஐந்து போட்டிகளைக் கொண்ட டெஸ்ட் தொடரின் முதல் ஆட்டம் நேற்று இங்கிலாந்தின் பிரென்ட் பிரிட்ஜில் நிறைவடைந்தது.

முதல் இனிங்ஸிற்காக ஒன்பது விக்கெட்டுக்களை இழந்து 352 ஓட்டங்களைப் பெற்றிருந்த நிலையில் நேற்று முன்தினம் நான்காம் நாள் ஆட்டத்தை இங்கிலாந்து அணி தொடர்ந்தது. இதில் ரூத், அண்டர்சன் இணை இந்தியப் பந்து வீச்சாளர்களைப் புரட்டியெடுத்து ஓட்டங்களைக் குவித்ததுடன் இறுதி விக்கெட்டுக்காக அதிக ஓட்டங்களைப் பெற்ற ஜோடி என்ற புதிய சாதனையையும் படைத்தது. பத்தாவது விக்கெட்டுக்காக இணைந்த அண்டர்சன், ரூத் இணை 198 ஓட்டங்களை இணைப்பாட்டமாகப் பெற்றவேளை பிரிக்கப்பட்டது. டெஸ்ட் கிரிக்கெட் வரலாற்றில் பத்தாவது விக்கெட்டுக்காக இணைப்பாட்டமாகப் பெற்ற அதிக ஓட்டம் இது என்பது குறிப்பிடத்தக்கது. இதற்கு முன்னர் அவுஸ்திரேலியாவின் ஏசார் - ஹிபுஸ் ஜோடி கூந்த ஆண்டு படைத்த சாதனையை (163 ஓட்டங்கள்) ரூத், அண்டர்சன் ஜோடி முறியடித்தது. இறுதியில் இங்கிலாந்து அணி முதல் இனிங்ஸிற்காக சகல விக்கெட்டுக்களையும் இழந்து 496 ஓட்டங்களைப் பெற்றது. இதில் ரூத் ஆட்டமிழக்காது 154, அண்டர்சன் 81 ஓட்டங்களைப் பெற்றனர். பந்து வீச்சில் புவனேஸ்வர் குமார் ஐந்து, இசாந் சர்மா மூன்று விக்கெட்டுக்களைக் கைப்பற்றினர்.

பதிலுக்கு இரண்டாவது இனிங்ஸிற்காக ஆடிய இந்திய அணி நான்காம் நாள் ஆட்டம் நிறுத்தப்பட்ட வேளை மூன்று விக்கெட்டுக்களை இழந்து 167 ஓட்டங்களைப் பெற்றது. இதில் முரளி விஜய் 52, புஜாரா 55, தவான் 29 ஓட்டங்களைப் பெற்று ஆட்டமிழந்தனர். பந்து வீச்சில் எம். அலி இரு விக்கெட்டுக்களைக் கைப்பற்றினார்.

கார்த்தீபன், அலன்ராஜ் ஜொலிப்பு யாழ். மத்திய அபார வெற்றி

(கொக்குவில்)

கார்த்தீபன், அலன்ராஜ் ஆகியோரின் சிறப்பான செயற்பாட்டின் மூலம் யாழ். மத்திய கல்லூரி அணி 161 ஓட்டங்களால் வெற்றிபெற்றது.

இலங்கை பாடசாலைகள் கிரிக்கெட் சங்கத்தினால் நடாத்தப்பட்டு வரும் பிரிவு மூன்றின் 17 வயதுப் பிரிவு அணிகளுக்கிடையிலான இரண்டாவது சுற்று ஆட்டங்கள் தற்போது நடைபெற்று வருகின்றது. இதில் கொக்குவில் இந்துக் கல்லூரி மற்றும் யாழ். மத்திய கல்லூரி அணிகளுக்கிடையிலான ஒரு நாள் போட்டி கடந்த வெள்ளிக்கிழமை கொக்குவில் இந்துக் கல்லூரி மைதானத்தில் நடைபெற்றது.

நாணயச் சுழற்சியில் வெற்றிபெற்று முதலில் ஆடிய யாழ். மத்திய கல்லூரி அணி கார்த்தீபனின் அபாரமான துடுப்பாட்டத்தின் மூலம் வலுவான ஓட்ட எண்ணிக்கையைப் பெற்றது. இறுதியில் யாழ். மத்திய கல்லூரி அணி 50 ஓவர்கள் நிறைவில் ஒன்பது விக்கெட்டுக்களை இழந்து 311 ஓட்டங்களைப் பெற்றது. இதில்

கார்த்தீபன் 85, டினோஜன் 44, கௌதமன் 35 ஓட்டங்களைப் பெற்றனர். பந்து வீச்சில் விதுஷன் நான்கு, நிசாந்தன் இரண்டு விக்கெட்டுக்களைக் கைப்பற்றினர்.

பதிலுக்கு 312 ஓட்டங்களைப் பெற்றால் வெற்றி என்ற நிலையில் களமிறங்கிய கொக்குவில் இந்துக் கல்லூரி அணி கப்டன் அலன்ராஜ், தனுசன் ஆகியோரின் பந்து வீச்சிற்கு ஈடுகொடுக்க முடியாமல் மனமளவென விக்கெட்டுக்களைப் பறிகொடுத்தது. இறுதியில் கொக்குவில் இந்துக் கல்லூரி அணி 49.5 ஓவர்கள் நிறைவில் சகல விக்கெட்டுக்களையும் இழந்து 150 ஓட்டங்களைப் பெற்றுத் தோல்வியைத் தழுவி யது. இதில் சஞ்சீவன் 54 ஓட்டங்களைப் பெற்றார். பந்து வீச்சில் அலன்ராஜ் நான்கு, தனுசன் மூன்று விக்கெட்டுக்களைக் கைப்பற்றினர். இதன் மூலம் யாழ். மத்திய கல்லூரி அணி 161 ஓட்டங்களால் அபார வெற்றிபெற்றது. அத்தடன் முன்றாவது சுற்றுக்கான வாய்ப்பையும் பிரகாசப் படுத்தியுள்ளமை குறிப்பிடத்தக்கது. (17)

யாருக்கு துங்கக் காலணி

உலக கிண்ண கால்பந்தாட்டப் போட்டிகளில் சிறந்த வீரருக்கு வழங்கப்படும் தங்கக் காலணி விருதுக்கான வீரர்களின் இறுதிப் பட்டியலை சர்வதேச கால்பந்தாட்ட சம்மேளனமான பீபா வெளியிட்டுள்ளது. இந்தப் பட்டியலில் இறுதிப் போட்டிக்கு தகுதி பெற்றுள்ள ஜேர்மன் அணியின் நான்கு வீரர்களும் ஆஜர்நீன் அணியின் மூன்று வீரர்களும் இடம்பெற்றுள்ளனர். அங்கெல் டி மாரியா, ஹவியர் மெசரானோ, மெஸ்சி ஆகியோர் ஆஜர்நீன் அணிசார்பாக இந்தப் பட்டியலில் உள்ளடக்கப்பட்டுள்ளனர். ஜேர்மனி அணிசார்பாக மெட் ஹெமல்ஸ், டோனி குருஸ் தோமஸ் முல்லர் மற்றும் பிலிப் லாம் ஆகியோர் இந்தப் பட்டியலில் பெயரிடப்பட்டுள்ளனர். 10 பேரைக் கொண்ட இந்தப் பட்டியலில் கொலம்பியாவின் இளம் வீரரான ஜேம்ஸ் ரொட்ரிக்ஸ் பிரேசிலின் நெய்மார் டி. சில்வா மற்றும் நெதர்லாந்தின் ஆர்ஜின் ரொப்பின் ஆகியோரும் உள்ளடக்கப்பட்டுள்ளனர். இதேவேளை, சிறந்த கோல் காப்பாளருக்காக வழங்கப்படும் கோல்டன் க்ளவ் விருதுக்கான வீரர்களின் பட்டியலையும் பீபா வெளியிட்டுள்ளது. கௌஸ்டாரிக்கா அணியின் கீர் நவாஸ், ஜேர்மனியின் மெனுவல் நெயர் மற்றும் ஆஜர்நீனாவின் செர்ஜியோ ரொமேரோ ஆகியோர் இந்தப் பட்டியலில் உள்ளடக்கப்பட்டுள்ளனர்.

சேனாநாயக்கவுக்குத் தலை

இலங்கை கிரிக்கெட் அணியின் சுழற்பந்து வீச்சாளர் சேனாநாயக்கவின் பந்துவீச்சு முறை, சரியான முறையல்ல என உறுதி செய்யப்பட்டுள்ளது. அதன் பிரகாரம் உடனடியாக அமுலுக்கு வரும் வகையில், சர்வதேச போட்டித்தடை அவருக்கு விதிக்கப்பட்டுள்ளதாக இலங்கை கிரிக்கெட் சபை வெளியிட்டுள்ள அறிக்கையில் தெரிவிக்கப்பட்டுள்ளது. சேனாநாயக்கவின் பந்துவீச்சு முறை சரியானதாக என ஆராய்ந்த, கார்டிவ் மெட்ரோபொல்டன் பல்கலைக்கழகம், அதற்கான அறிக்கையை எமக்கு அனுப்பியுள்ளதாக இலங்கை கிரிக்கெட் நிறுவனம் வெளியிட்டுள்ள அறிக்கையில் குறிப்பிடப்பட்டுள்ளது.



ஏற்கனவே தெரிவுக் குழுவில் பங்கெடுக்க பல்வேறு கோரிக்கைகளை விடுத்த போதிலும் கூட்டமைப்பினர் புறந்தள்ளி வந்ததுடன்

பதி தான் இங்கு நடத்திய பேச்சுக்கள் இரகசியமானவை எனவும் இலங்கை விஜயம் தொடர்பாக தான் தென்னாபிரிக்க ஜனாதிபதி ஜேக்கப்

நிலைப்பாட்டிலேயே நான் இருந்து வருகிறேன் என கூறியிருக்கிறார். நாட்டை அபிவிருத்தி செய்ய அதிகாரங்கள்

தெரிவுக்குழுவில் முன்வைப்பதன் ஊடாகவே இனப்பிரச்சினையை தீர்க்க முடியும். சிறில் ரம்போஷவுடன்

தென்னாபிரிக்காவின் முயற்சி பலன் தருமா?

தென்னாபிரிக்காவின் உப ஜனாதிபதி சிறில் ரம்போஷ இலங்கையின் இனப்பிரச்சினை தொடர்பில் சம்பந்தப்பட்ட அரசு தரப்பு, தமிழ்த் தேசியக் கூட்டமைப்பு, ஈ.பி.டி.பி.யின் தலைமைக்குழு உள்ளிட்ட பல தரப்பினரையும் சந்தித்து இலங்கை விவகாரம் தொடர்பாக விரிவாக ஆராய்ந்துள்ளார்.

இனப்பிரச்சினை என்பது இதுவரை தீர்க்கப்பட முடியாத பிரச்சினையாக நீடித்து வருவதற்கு பிரதான காரணம் தமிழர் தரப்பும் ஆட்சியாளர்களும் மாறி மாறி முரண்படுபட்டதும் விட்டுக்கொடுத்தும் நடப்பதற்கு இரு தரப்பும் தவறுவதே ஆகும்.

இந்நிலையில் நல்லிணக்க முறைமை ஊடாக முரண்டு பிடிக்கும் தரப்புகளை ஒரு வழிக்குக் கொண்டு வந்து பேச்சுவார்த்தை மேசையில் அமரவைத்து இலங்கையில் நல்லிணக்கத்தையும், அமைதியையும் ஏற்படுத்துவதற்கு தென்னாபிரிக்கா தன்னால் ஆன முயற்சிகளில் ஈடுபட முன்வந்திருக்கின்றது.

ஏற்கனவே இலங்கையின் இனப்பிரச்சினை தொடர்பில் திம்புலிலிருந்து டோக்கியோ வரை பல்வேறு சுற்றுப் பேச்சுக்களை தமிழர் தரப்பும் அரசு தரப்பும் நடத்திய போதிலும் அந்தப் பேச்சு முயற்சிகள் எவையுமே வெற்றி அளிக்கவில்லை. இறுதிக் கட்டங்களில் விடுதலைப் புலிகள், பேச்சு முயற்சிகளை விட ஆயுத வழி முறைகள் மூலம் இலங்கையில் இலக்கை அடையலாம் என்று நம்பியதன் காரணத்தால் இறுதியில் எல்லாம் உடைபட்டுப் போனதுதான் மிச்சம்.

தற்போதும், கிடைத்திருக்கின்ற சந்தர்ப்பத்தைப் பயன்படுத்தி தமிழ்த் தேசியக் கூட்டமைப்பு பேச்சுவார்த்தை மூலம் தீர்வுகாண முன்வருமா என்பது கேள்விக்குறியாகவே உள்ளது.



- த. கடலவன் -

ஸுமாவுக்கு விளக்கிக் கூறவுள்ளதாகவும் தெரிவித்துள்ளார்.

தென்னாபிரிக்காவின் உண்மை மற்றும் நல்லிணக்க ஆணைக்குழுவின் மூலமான அந்த நாட்டின் அனுபவங்கள் தொடர்பில் அரசாங்கம் மற்றும் தமிழ்த் தேசியக் கூட்டமைப்பினர் இடையே பகிரந்து கொள்ளுதல், மற்றும் பேச்சு வார்த்தைக்கு அனுசரணை வழங்குமாறு இருதரப்பும் விடுத்த வேண்டுகோளுக்கு இணங்கவே தான் இந்த முயற்சியில் இறங்கியுள்ளதாகவும் கூறியுள்ளார்.

இது ஒருபுறமிருக்க, சமஷ்டி ஆட்சி முறை மூலம் மட்டுமே நாட்டை முன்னேற்ற முடியும் என இலங்கையின் கடற்றொழில், மற்றும் நீரியல் வளத்துறை அமைச்சர் ராஜித

சேனாரத்ன கருத்துரைத்துள்ளார். நாட்டை முன்னேற்ற வேண்டுமாயின் சமஷ்டி அரசியல் அமைப்பே சிறந்தது. அதிகாரங்கள் பரவலாக்கம் அடையும் போது நாடு முன்னேற்றம் அடையும், மாகாணங்களுக்கும் அதிகாரங்களை வழங்க முடியும். இந்த

பகிரப்படுவது அவசியம் என தெற்கின் அமைச்சர் ஒருவர் வெளிப்படையாக கருத்துக் கூறியமை வரவேற்கத்தக்கது.

இதேவேளை அதிகாரங்கள் பகிரப்பட்டாலேயே அனைத்து மக்களும் சுமுகமாக வாழ முடியும் என்று தமிழ்த் தேசியக் கூட்டமைப்பின் நாடாளுமன்ற உறுப்பினர் சுமந்திரனும் கொழும்பில் நடத்திய ஊடகவியலாளர் மாநாட்டில் கருத்து வெளியிட்டிருக்கின்றார். அதிகாரப்பகிர்வின் மூலமே இலங்கையில் அமைதியை ஏற்படுத்த முடியும் என்று சுமந்திரன் குறிப்பிட்டுள்ள போதிலும் நடைமுறையில் அவர்கள் பேச்சுவார்த்தைக்கான நகர்வுகளிற்கும், தீர்வு முயற்சிக்கான முன்னேற்றத்திற்கும் ஏற்ற விதத்தில் நடந்துகொள்ளத் தயக்கம் காட்டி வருகின்றமை வெளிப்படையான உண்மையாகும்.

தென்னாபிரிக்கா என்ன இந்தியா என்ன அமெரிக்கா என்ன எந்த நாடு தலையீடு செய்தாலும் கூட்டமைப்பு தெரிவுக்குழுவில் பங்கெடுத்து பிரச்சினைகளை பேசித்தீர்க்க முன்வருவதுடன் தனது ஆலோசனைகளையும்,

அமைச்சர் டக்ளஸ் தேவானந்தா நடத்திய சந்திப்பின் போது கூட்டமைப்பை தெரிவுக் குழுவில் பற்கேற்க வலியுறுத்துங்கள் என்ற கோரிக்கையை முன்வைத்திருந்தார். தமிழ்த் தேசியக் கூட்டமைப்பினர் இதை தட்டிக்கழித்தே வருகின்றனர்.

ஆனால் சிறில் ரம்போஷவின் ஆலோசனையை அல்லது அமைச்சரின் அல்லது அரசு தரப்பின் கோரிக்கைகளை கூட்டமைப்பு செவிமடுக்குமாக இருந்தால் இனப்பிரச்சினை என்ன தீர்வின் ஒரு பகுதியாக முன்வைக்க முன்வர வேண்டும்.

மாறாமல் தென்னாபிரிக்கா தரப்பினர் பங்கெடுக்கமாட்டோம் என்று கூட்டமைப்பு தொடர்ந்து அடம்பிடித்தவாறு செயற்படுமாக இருந்தால் ரம்போஷா என்ன எந்த போஷா வந்தாலும் இனப்பிரச்சினையை தீர்ப்பதற்கான வாய்ப்புகள் இல்லாமலே போய்விடும்.

தொடர்ந்தும் இனப்பிரச்சினை தீர்க்கப்படாமல் இழுபட்டே செல்லும். தென்னாபிரிக்காவின் இலங்கை தொடர்பான முயற்சிகளும் பயனற்றதாகவே இருக்கும்.

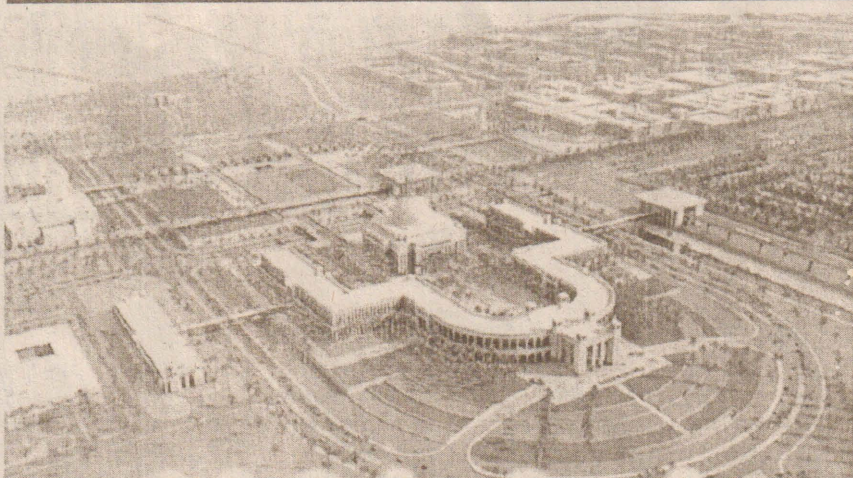

உலகின் மிகப்பெரிய பல்கலைக்கழகம்!

உலகமே திரும்பிப்பார்க்கும் ஒரு பிரமிப்பை கல்வி சார்ந்த துறையில் ஏற்படுத்தி இருக்கிறது சவுதி அரேபியா ரியாத் தலை நகர் என்றால் நம்புவீர்களா?

இது நாள் வரை நம் அனைவருக்கும் சவுதி அரேபியா என்றாலே உடனே ஞபகாத்திற்கு வருவது உலகத்தின் மிகப்பெரிய மகுதி என்பது அனைவரும் அறிந்ததே. அத்துடன் இப்பொழுது ஒரு புதிய சாதனையை பெண்களுக்காக மட்டுமே நிகழ்த்தி இருக்கிறார்கள் சவுதி அரேபியர்கள். உலகத்தில் மிகப்பெரிய பெண்கள் பல்கலைக்கழகம் (World's Largest University Gives Saudi Women Hope for Change) ஒன்றை உருவாக்கி இருக்கிறார்கள். இதில் என்ன சிறப்பு என்றால் இந்தப் பல்கலைக்கழகத்தில் ஒரே நேரத்தில் ஐம்பது ஆயிரம் பெண்கள் பயிலும் அளவில் இந்த பிரமாண்ட பல்கலைக்கழகத்தை வடிவமைத்து இருக்கிறார்கள்.

இது மட்டுமல்லாது இதுவரை உலகத்தில் எங்கும் இல்லாத அளவில் ஒரு பல்கலைக்கழகத்திற்குள் ஆராய்ச்சிக்காகவும், நூலகத்துக்காகவும் இங்கு கிட்டத்தட்ட ஐந்து மில்லியன் புத்தகங்கள் கொண்ட நூலகம் அமைக்கப்பட்டிருக்கிறது. மேலும் மாணவிகள் ஒரே நேரத்தில் தங்கிப் படிப்பதற்காக 12,000 அறைகள் கொண்ட தங்கும் விடுதிகளும் ஏற்படுத்தி இருக்கிறார்கள்.

உடற்பயிற்சி, மற்றும் விளையாட்டு, சிறப்பு ஆய்வுகள் என இதன் சுற்றளவு 26கி.மீ தூரத்தை தாண்டி நீள்கிறது. உலகத்தில் முதன் முறையாக பல்கலைக் கழகத்தை முழுவதும் சுற்றி வருவதற்கு மெட்ரோ ரயில் அமைந்திருக்கும் ஒரே பல்கலைக் கழகம் இதுதான். கால நிலையை மாற்றி அமைப்பதற்காக செயற்கையான முறையில் பல புதுமைகளை ஏற்படுத்தி இருக்கிறது சவுதி அரேபியா. 40000 சதுர மீட்டரில் சூரிய ஒளியின் மூலம் மின்சார தேவையை பூர்த்தி செய்யும்

விதமாக கட்டடம் வடிவமைக்கப்பட்டுள்ளது. இதன் மூலம் மின்சார செலவுகளையும் மிச்சப்படுத்தலாம்.

அதிக குளிர் இல்லாமல், அதிக வெப்பமும் இல்லாமல் பல்கலைக் கழகத்தின் வெப்பநிலையை சீராக வைக்க சூரிய ஒளி பயன்படுத்தப்படுகிறது. இதுமட்டுமல்லாது தேவைகள் அனைத்தையும் ஒரே இடத்தில்

அமைக்கும் பொருட்டு 700 படுக்கை அறை கொண்ட ஆஸ்பத்திரி, மாநாட்டு மண்டபம், பரிசோதனைக் கூடம், நனோ ரெக்னோலஜி சம்பந்தமான ஆராய்ச்சிப் பிரிவு, தகவல் தொழில் நுட்பம், உயிரியல் போன்றவற்றிற்காக தனித்தனி துறைகள் இயக்கி இருக்கிறார்கள். இத்தனை சிறப்பு மிக்க இந்தப் பல்கலைக் கழகத்திற்குள் நூரா பின்த் அப்துல் ரஹ்மான் பல்கலைக் கழகம் (Princess Nora Bint Abdulrahman University in Riyadh) என்று பெயர் சூட்டப்பட்டுள்ளது.

இதற்கான செலவு 20 பில்லியன் ரியால் தாண்டும் என்கிறது தகவல்கள்.



- எஸ்.ரமேசுஷ்ணன் -

பாட்டியிடமிருந்து காகம் வடையைத் திருட்டிய சிறார் கதையை நாம் அறிவோம். நூற்றாண்டுக்காலமாக அக்கதை தமிழில் பிரபலமாக இருந்த போதும் அதற்கு எங்கேயாவது யாராவது சிலை செய்திருப்பார்களா என யோசித்தேன். நான் அறிந்தவரை அப்படி எதுவுமில்லை.

ஆனால் இக்கதையின் மாறுபட்ட பிரெஞ்சு வடிவத்தில் காகத்திடமிருந்த வெண்ணையையே நரி தந்திரமாக ஏமாற்றிப் பிடுங்கிக் கொள்கிறது. லா போந்தேன் 1668 இல்

வெளியிட்ட இந்தப் பிரெஞ்சுக்கதையை அவர் ஈசாப் கதையில் இருந்து மீள்உருவாக்கம் செய்துள்ளதாகக் கூறப்படுகிறது. பாரீஸில் உள்ள சுயநெடயபா பூங்காவில் லா போந்தேன் சிலையின் காலடியில் காகத்திடம் உள்ள வெண்ணையத் துண்டை பறிப்பதற்காக நரி புகழ்ந்து பேசும் காட்சி சிற்பமாக வடிக்கப்பட்டிருக்கிறது. இச்சிலையை வடித்திருப்பவர் சார்ள்ஸ் கொர்ரியா.

ஒரு கதையைக் கௌரவப்படுத்த இதை விடச் சிறந்த வழி என்ன இருக்கிறது.

இக்கதை ஸ்பெயினில் உள்ள San Martín de Fromista தேவாலயத்தில் சிற்பமாக செதுக்கப்பட்டிருக்கிறது. சீனாவில் இக்கதையைப் பீங்கான் கோப்பைகளில் சித்திரமாக வரைந்திருக்கிறார்கள். ஜெர்மனியில் உள்ள பல மிருகக் காட்சிசாலைகளில் இக்கதையினை நினைவுச்சுரும் சிற்பங்கள் உள்ளன.

பாரீஸில் உள்ள இச்சிற்பத்தில், நரியின் விடைத்த காதுகளும் காலான்றி நிற்கும் விதமும், புகழ்ச்சியில் மயங்கிய காகத்தின் தோற்றமும் சிறப்பாக உருவாக்கப்பட்டிருக்கிறது.

ஈசாப் கதையில் துவங்கி லா போந்தேன் வரை எங்குமே இக்கதையில் பாட்டி வருவதில்லை. நம் ஊருக்கு வரும்போது தான் பாட்டி நுழைந்திருக்கிறாள். இன்றும் குழந்தைகள் இக்கதையை விரும்பிக் கேட்கிறார்கள். தங்களுக்குள் சொல்லிக் கொள்கிறார்கள்.

நானே சிவ்யு, எனக்கென்னடா சிவ்யு விளக்கு?

1954 ஆம் ஆண்டு காரைக்குடியில், "கம்பன் அழப்பொடி" சாகணேசன் அண்ணதோறும் நாடாத்தும் கம்பன் விழா. "கம்பன் கண்ட தமிழகம்" என்ற தலைப்பில் தோழர் ஜீவா பேச அழைக்கப்பட்டிருந்தார். சாகணேசன் நாடாத்தும் கம்பன் விழா குறித்த நேரத்தில் தொடங்கப்பட்டு குறித்த நேரத்தில் முடிக்கப்படும். எவருக்காகவும் காத்திருப்பது அவருக்குப் பிடிக்காது. ஒரு பேச்சாளருக்குப் பேசுவதற்கு 45 நிமிடங்கள் ஒதுக்கப்படும். 40 ஆவது நிமிடத்தில் சாகணேசன் ஒரு சுவீட்சை அழுத்துவார். பேச்சாளரின் முன்பக்கத்தில் ஒரு சிவப்பு விளக்கு எரியும். பேச்சாளர் தயாராக சரியாக 45 ஆவது நிமிடத்தில் சொற்பொழிவை முடித்துவிட வேண்டும். ஜீவா தான் பேசுவதற்கு முன், தமக்கு அடுத்துப் பேசவிருந்த சுப்பிரமணிய பிள்ளையிடம் அவருக்கு ஒதுக்கப்பட்ட நேரத்தில் பத்து நிமிடத்தைத் தாம் எடுத்துக் கொள்வதாகக் கூற, சுப்பிரமணிய பிள்ளையும் அதற்கு ஒப்புக் கொண்டார். ஜீவா பேசத் தொடங்கினார். கம்பனும் அவனது காப்பியமும் கைகேர்த்துக் கொண்டு ஜீவாவின் குரலிலே கும்பாள ட்டன. கூட்டம் இருகரம் தட்டி வரவேற்றது. 40 நிமிடம் முடிந்தது. சாகணேசன் சுவீட்சை அழுத்த சிவப்பு விளக்கு எரிந்தது. இருப்பினும் ஜீவா பேசினார். 45 நிமிடமும் முடிந்தது. ஜீவாவின் பேச்சு முடிந்தபாடில்லை. சுப்பிரமணிய பிள்ளையிடம் கடன் வாங்கிய பத்து நிமிடமும் முடிந்தது. இருப்பினும்



ஜீவாவின் சொற்பொழிவு தொடர்ந்தது. கூட்டம் ஜீவாவின் பேச்சைக் கேட்டு தேனுண்ட வண்டாக மயங்கிக் கிடந்தது. ஆக ஜீவா 70 நிமிடம் பேசி முடித்து அமர்ந்தார்! இவ்வளவு நேரம் கம்பன் கழகத்தில் பேசியது ஜீவா ஒருவரே! அடுத்து "மேதையும் பேதையும்" என்ற தலைப்பில் பேச எழுந்த சுப்பிரமணிய பிள்ளை, "ஜீவா பேசுவதற்கு முன்பே என் நேரத்தில் 10 நிமிடம் கடன் கேட்டார். கொடுத்தேன். பேச ஆரம்பித்ததும் அந்தப் பத்து நிமிடத்தையும் தாண்டி என்னுடைய மொத்த நேரத்தையும் எடுத்துக்கொண்டு விட்டார்! இனி எனக்குப் பேசுவதற்கு நேரமில்லை. இருப்பினும் ஒரு கருத்தை மட்டும் சொல்லி விட்டு விடை பெறுகிறேன். ஜீவானந்தத் தின் இன்றைய பேச்சைக் கேட்பவர்கள் எல்லோரும் மேதைகள். ஜீவாவின் இன்றைய பேச்சைக் கேட்காதவர்கள் எல்லோரும் பேதைகள்" என்று குறிப்பிட்டு விட்டு தம் பேச்சை முடித்துக் கொண்டார்! இறுதியாக சாகணேசன், "ஜீவா, நானே சிவ்யு (கம்ப்யூனிஸ்ட்) எனக்கென்னடா (சிவ்யு) விளக்கு?" என்று நினைத்து இங்கே 70 நிமிடம் பேசிவிட்டார் என்று கூற கூட்டம் கர ஒலியால் அதை ஆமோதித்தது! காரைக்குடி கம்பன் கழகத்தில் ஜீவாவின் முழக்கம் மக்களைக் கொள்ளை கொண்டது என்பது மட்டுமல்ல; தொடர்ந்து கம்பன் விழாவுக்கு அவரை அழைக்குமாடிடும் கழகத்தினரைப் பணித்தது!

(ஜீவா பார்வையில் அறிஞர்களும் கவிஞர்களும் நூலிலிருந்து.)

நீங்கள் தூங்குவதை வைத்தே எப்படிப்பட்ட குணங்களைக் கொண்டவர் என்பதைச் சொல்லி விடலாம். தலையணை எதுவுமில்லாமல் படுத்த இடத்தில் எந்தவித செளகரியமுமின்றி மல்லாந்து படுத்தவுடன் தூங்குபவர்கள்: இவர்கள் உடற்கட்டுடன் இருப்பவர்கள். உடல் நலத்தைப் போற்றி காக்கும் ரகம். வாழ்க்கையில் என்றுமே அலுக்காது துருதுருவென்ற தூடிப்பும், ஆர்வமும் மிகுந்திருக்கும். பந்துபோல் உடம்பைச் சுருட்டிக்கொண்டு தூங்குபவர்கள்: தன்னம்பிக்கை குறைந்த மனிதர். கவலையற்ற பொறுப்பற்ற தொழிலை நாடுவார்கள். இவர்களுக்கு வரும் வாழ்க்கைத் துணைவர் அல்லது துணைவி துணிச்சல் உள்ளவராக இருப்பார். தலை ஒருபக்கம் திரும்ப வயிறு படுக்கையில் படும்படி குப்புறப் படுத்துக் கொண்டு தூங்குபவர்கள்: கலகலவென்று பேசுவார்கள். நிறைய நண்பர்கள் உண்டு. யாரும் எளிதில் ஏமாற்ற முடியாது. வேலைகளை நன்றாகச் செய்ப்பும் திறன் பெற்றவர். கைகளையும், கால்களையும் அகற்றி மல்லாந்து தூங்குபவர்கள்: பிறரை அடக்க முயல்பவர்கள். அதற்கு உதவும் பொருளை எல்லாம் தன் வசம் பெற விரும்புவர். எந்த முடிவும் சாதகமாகவே முடியும். தலையணை போன்றவற்றை அணைத்துக் கொண்டு தூங்குபவர்கள்: எல்லோரும் அன்பாக இருக்க வேண்டும் என்று எதிர்பார்ப்பவர். ஆண்கள் மனைவி மீது அன்பாக இருப்பார்கள். பெண்களிடம் பெண்மை மிகுந்து இருக்கும். இதில் நீங்கள் எந்த ரகம் பார்த்துக் கொள்ளுங்கள்.

நீங்கள் எப்படித் தூங்குகிறீர்கள்?



திருடன் மணியன்பிள்ளை



"நான்" என்கிற தலைப்பில் சுயசரிதை நூல் எழுதியிருக்கிறார் முன்னாளில் திருடனாயிருந்த மணியன்பிள்ளை என்பவர். "ஒரு நாள் திருடனை வாழ்நாள் திருடனாக்கியது பொலிஸ்தான்" என்று சொல்லும் மணியன்பிள்ளை கேரளாவைச் சேர்ந்தவர். இவரது நூல் இன்றுவரை 6,000 பிரதிகள் விற்றிருக்கின்றன. கதை திரைப்படமாகக் கொண்டிருக்கிறது. தமிழில் "வேட்டைக்காரன்" படத்தில் சாமியார் வேடத்தில் நடித்திருக்கிறார் மணியன்பிள்ளை. விஜய் படங்கள் என்றால் மிகவும் விருப்பம் என்கிறார். தமிழில் தன் அபிமான பாடலென அவர் குறிப்பிடும் பாடல் "குயிலைப் புடிச்சு சுண்டலடைச்சு சுவச்சொல்லுகிற உலகம். இந்தப் பாட்டைக் கேட்டால் கண்ணீர் விட்டு அழுவேன். அப்படித்தானே என் வாழ்க்கையும். நிம்மதியில்லாத வாழ்க்கை. அதற்குக் காரணமும் நான் தான். வேறு யாரைச் சொல்ல முடியும் நான்" என்கிறார். இந்த நூலுக்காக நடந்த விமர்சனக்கூட்டத்தில் பேசமுடியாமல் கண்ணீர் சிந்தியவாறே கூட்டத்தை நோக்கி கைக்கூப்பிய மணியன்பிள்ளையின் மனதில் பொங்கும் மனிதநேயத்தை தரிசிக்கவேண்டுமெனில் நூலை வாசிப்பது ஒன்றுதான் வழி. இவர் திருடிய ஒரு வீட்டின் சிறுமி நீதிமன்றத்தில் வந்து அழுததைப் பார்த்த இவர் சிறையிலிருந்து ஒரு கடிதம் எழுதி "மகனே! மாமா திருடியதை உனக்கே திருப்பித் தந்துவிடுவேன். இனி நீ நீதிமன்றத்துக்கு வரவேண்டாம்.

அழவும் வேண்டாம்" என்று அக்குழந்தையிடம் பாவமன்னிப்பு கேட்டு எழுதியிருக்கிறார். தமிழில் குளச்சல் முகமது யூசுப் மொழியாக்கத்தில் வந்திருக்கும் "திருடன் மணியன்பிள்ளை" புத்தகத்திலிருந்து...
 * * * * *
 என்னுடைய இச்சிறு உடலானது ஒரு வீட்டினுள் நுழைந்துவிட்டால் பிறகு ஆட்சியதிகாரத்தின் எல்லாக் கட்டமைப்புக்களும் ஓடி வருகின்றன மோப்ப நாய், கைரேகை நிபுணர்கள், உயர்திகாரிகள், தொழிட்டுட்பப் புலனாய்வாளர்கள், மக்கள் திரள், அவர்களை விரட்டியடிக்கும் பொலிசார், அதிகாரவர்க்கத்தின் இந்தப் பதற்றம் நமக்குள் தோற்றுவிக்கும் மமதை. நான் உருவாக்கி வைத்த உற்சவம் கனஜோராக நிகழ்ந்து கொண்டிருக்கிறது என்பதிலிருக்கும் அக மகிழ்ச்சி. இதுதான் ஒரு திருடனின் மனதினுள் செயற்படுகிற அம்சங்கள்.
 * * * * *
 அப்போது ஜனதாக்கட்சியால் சட்டமன்றத் தொகுதிக்குத் தேர்வு செய்யப்பட்டிருந்த வேட்பாளர் நான். அன்று பிடிபடாமலிருந்திருந்தால் திருடர்கள் ஒற்றுமையுடன் வாழும் அரசியல் அரங்கில் நானுமொரு "விலைமதிக்க" முடியாத அன்பளிப்பாகி இருப்பேன். அந்தத் தேர்தலில் ஜனதாக்கட்சிதான் அதிகாரத்திற்கு வந்தது. நான் "சிறுபான்மை" சமூகத்தைச் சேர்ந்தவன் என்பதால் அமைச்சரவையிலும் வாய்ப்புக் கிடைக்கும் என்று பேசிக்கொண்டார்கள்.
 * * * * *
 ஒரு வீட்டினுள் திருடுவதற்காக நுழைந்தேன். சமையல் கட்டின் கம்பியை வளைத்து உள்ளே ஏறினேன். ஒரு கையில் கத்தி, மற்றொரு கையில் டோர்ச். எதுவோ அசைவதுபோல் சத்தம் வந்தது. லைட் அடித்துப் பார்த்தேன். வெளிச்சப்பதிந்த இடம் ஒரு மூதாட்டியின் கண்கள். அதில் உலகத்திலுள்ள எல்லாத் தீவினைகளையும் ஒருசேரப் பார்த்துவிட்டது போன்ற பயம் தெரிந்தது. அந்த அம்மா நடுக்கத்துடன்

துவண்டுகொண்டிருந்தார். வேதனையின் மெல்லிய சீகாரம் அவரிடமிருந்து வெளிப்பட்டது. பயம் ஒரு வனமிருகம்போல் அவரை வளைத்திருந்தது. எனக்கு என்னவோ போலாகிவிட்டது. நான் மெதுவாகச் சொன்னேன்: "பயப்பட வேண்டாம்மா! நான் போயிடறேன்" வந்த வழியாக வெளியேறி, வீட்டின் மதில் சுவரில் சாய்ந்து நின்று வாய்விட்டு அழுதேன். இந்த அளவுக்கு மற்றவர்கள் பயந்து வெறுக்கிற துஷ்டனாக மாறிவிட்டேனே! இந்த இடத்தில் என்னுடைய அம்மாவாக இருந்திருந்தால்... மதிலில் தலையை முட்டி அழுதேன். பிறகு எல்லாமே தகர்ந்துவிட்டவன்போல் திரும்பி நடந்தேன்.
 * * * * *
 இன்றெல்லாம் மூன்று நான்கு திருடர்களாக சேர்ந்து வருகிறார்கள். பயமுறுத்தித் திருடுகிறார்கள். பெண்களையும் தொந்தரவு செய்கிறார்கள். எவ்வளவு தைரியமுள்ள திருடனாக இருந்தாலும் சரி. வீட்டிலிருப்பவர்கள் பார்த்துவிட்டால் ஓடிவிட்டதான் வேண்டும். அது ஒரு மரியாதை. திருடனாகி விட்டோம்தான். இருந்தாலும் கொஞ்சம் மரியாதையுடன் நடந்துகொள்ளலாமா? வேண்டாமா?
 * * * * *
 உங்களுடைய வீடுகளில் இதுவரை திருடன் நுழையவில்லை என்பதற்காக நீங்கள் பலத்த பாதுகாப்பினுள் இருக்கிறீர்கள் என்று அர்த்தமில்லை. திருடன் உங்கள் வீட்டை இன்னும் நோட்டமிடவில்லை. அவ்வளவுதான். உங்கள் வீடு அவனுடைய கவனத்தில் படவில்லை என்பது மட்டும்தான் உங்களுடைய பாதுகாப்பு.
 * * * * *
 பதினேழு வயதுமுதல் இன்று வரையிலான என்னுடைய வாழ்க்கை முழுவதும் பயத்தாலும் பாதுகாப்பின்மையாலும் உழன்றுகொண்டிருக்கிறது. இளமையை என்னால் அனுபவிக்க இயலவில்லை. மனைவியுடன் ஒருபோதும் மன அமைதியாகப் படுத்துத் தூங்கியதில்லை. குற்றவாளிகளாலும் குற்றவாசனையுள்ளவர்களாலும் நிம்மதியாகத் தூங்க முடியாது. சிறைச்சாலைகளும் பொலிசாரின் சித்திரவதைகளும் தந்த வியாதிகள்...
 * * * * *
 இந்தப் புத்தகத்தை உங்களால் சுவாரஸ்யமாக வாசிக்க முடியும். காரணம், நீங்கள் சட்டத்தின் கண்களில் பாதுகாப்பாக இருக்கிறீர்கள். ஆகவேதான் சில இடங்களில் உங்களால் சிரிக்கவும் முடிகிறது. என்னுடைய கண்ணீரின் உப்பு கலந்த ஒரு கடல் இந்தப் புத்தகம். செய்து தீர்த்த பாவங்களின் ஆகமொத்த சாரம். ஒரு திருடனை ஊரிலோ வீட்டிலோ யாருமே வேலைக்கு வைத்துக்கொள்ள மாட்டார்கள்.

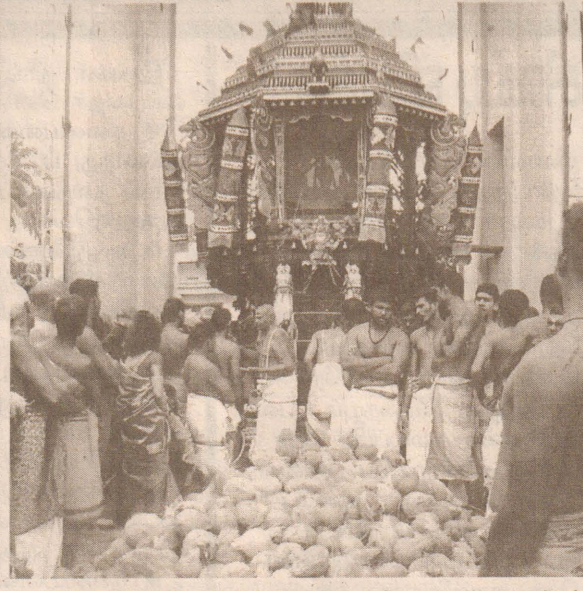

கைதடி வடக்கு கையிற்றசிட்டி கந்தசுவாமி ஆலயத்தில் கடந்த வெள்ளிக்கிழமை நடைபெற்ற தேர்த்திருவிழாவின் போது... (51)



நிகழ்வுகளின் பதிவுகள்....

வன்னி விழிப்புலனற்றோர் சங்கத்தின் முதலாம் ஆண்டு நிறைவு விழா அண்மையில் நடைபெற்றபோது விருந்தினர்கள் வரவேற்கப்படுவதையும் கலை நிகழ்வையும் பரிசு வழங்கப்படுவதையும் காணலாம்..



பருத்தித்துறை சிவன் ஆலய இரதேர்சவம் கடந்த விழாக்கிழமை இடம்பெற்றபோது சுவாமி தேரில் ஆரோகணிப்பதையும், மறுநாள் இடம்பெற்ற தீர்த்தோற்சவத்தில் சிவபெருமான் அம்பிகை சமேதராய் வெளிவீதி வலம் வருவதையும் காணலாம். (01)



புனரமைக்கப்பட்டுவரும் பண்ணைப்பாலப்பணிகளை வேலணை பிரதேச சபை தவிசாளர் சி.சிவராசாபார்வையிடுவதைக் காணலாம். (05)



அனலைதீவு மகா கணபதிப்பிள்ளையார் ஆலய மகாகும்பாபிஷேகம் அண்மையில் நடைபெற்றபோது...

வவுனியாவிலுள்ள கிராமங்களில் அபிவிருத்திக்குழுக்கள் அமைப்பு

(வவுனியா)

வவுனியா பிரதேசசெயலகத் திற்குரிய மிகவும் பின்தங்கிய கிராமங்களில் கிராமமட்ட அபிவிருத்திக்குழுக்களை நேற்று முன்தினம் கைத்தொழில் வாணிப அமைச்சரும் வவுனியா மாவட்ட அபிவிருத்தி குழுத்தலைவருமான ரிசாத் பதியுதின் அவர்களுடைய இணைப்பாளர்கள் உருவாக்கியுள்ளனர்.

முதற்கட்டமாக சோமால புளியங்குளம், கந்தன்குளம், புலவனூர், பூம்புகார் ஈஸ்வரிபுரம் மற்றும் குளம் கோதண்ட நொச்சிக் குளம், மற்றும் கட்டையர்குளம், போன்ற பின்தங்கிய கிராமங்களில் இக் கிராமமட்ட அபி

ஒருமைப்பாட்டுவாரம் இன்று முதல் ஆரம்பம்

சமூக ஒருமைப்பாட்டு வரலாற்றை வடக்கில் இன்று முதல் எதிர்வரும் 20ம் திகதி வரை அனுஷ்டிக்க மொழிகள் மற்றும் சமூக ஒருமைப்பாட்டு அமைச்சு நடவடிக்கை எடுத்துள்ளது.

இவ்வருடம் நடைபெறவுள்ள இந்த வேலைத்திட்டம் முற்றாவது கட்டம் என்பது குறிப்பிடத்தக்கது.



விருத்திக்குழுக்கள் உருவாக்கப்பட்டன.

எதிர்காலத்தில் செய்யப்படுகின்ற அபிவிருத்தித்திட்டங்கள் இவர்கள் மூலமாக செய்யப்படும் அதேவேளை கிராமத்தில் உள்ள அபிவிருத்தித் வேலைத்திட்டங்கள், வேலைவாய்ப்புக்கள் மற்றும் பலஅபிவிருத்தி விடயங்கள் சம்மந்தமாகவும் முன்மொழியும் பொறுப்பும் முடிவெடுக்கும் பொறுப்பும் கிராமமட்ட அபிவிருத்திக்குழுக்களுக்கு உண்டு இவ் அமைப்புகளுடன் கைத்தொழில் வாணிப அமைச்சரும் வவுனியா மாவட்ட அபிவிருத்தி குழுத்தலைவருமான கௌரவ ரிசாத்

பதியுதின் நேரடித் தொடர்பு வைத்திருப்பார் எனவும் வடமாகாண ஆளுநரின் செயலாளரும் கைத்தொழில் வாணிப அமைச்சரும் வவுனியா மாவட்ட அபிவிருத்தி குழுத்தலைவருமான கௌரவ ரிசாத் பதியுதின் அவர்களுடைய இணைப்பாளருமான ISM மொய்தின் தெரிவித்தார்.

இந்நிகழ்வில் நகரசபை உறுப்பினர் அப்துல் பாரி, பிரதேச சபை உறுப்பினர்களான ஜோஜ், மற்றும் கட்டை மரிகான், ரிசாத் பதியுதின் இணைப்பாளர் ஆ.கலில் ஆகியோர் கலந்து கொண்டனர். (70)

ஆசிரியர்களுக்கு பற்றாக்குறை கல்விச்செயற்பாடுகள் பாதிப்பு

(அச்சுவேலி)

யாழ்ப்பாணம் கல்விவலயத்தின் கீழ் செயற்பட்டு வரும் கோப்பாய் கல்விக் கோட்டத்திற்குட்பட்ட பல பாடசாலைகளில் முக்கிய சில பாடங்களிற்குரிய பாட ஆசிரியர்கள் இல்லாமையால் பல மாதங்களாக மாணவர்கள் இப்பாடங்களைக்கற்றுக் கொள்வதில் பல்வேறு நெருக்கடிகளை எதிர்கொண்டு வருவதாக பிள்ளைகளின் பெற்றோர்களும், மாணவர்களும் மிகவும் கவலையுடனும், ஆதங்கத்துடனும் தெரிவிக்கின்றனர்.

கடந்த பெப்ரவரி மாதம் யாழ்ப்பாணம் கல்விவலயப் பாடசாலைகளுக்கிடையிலான உள்ளக, இடமாற்றம் நடைமுறைப்படுத்தப்பட்டுவந்த வேளை பாடசாலைகளிலிருந்து ஆசிரியர்கள், இடமாற்றம் செய்யப்பட்டிருந்த போதிலும் அவ்வெற்றிடத்தை நிரப்புவதற்கு, இன்று வரைக்கும், இப்பாடசாலைகளுக்கு ஆசிரியர் எவரும் நியமிக்கப்படவில்லை எனவும், குறிப்பாக ஆரம்பக்கல்விப்பிரிவு மாணவர்களும், இடைநிலைக்கல்விப்

பிரிவு மாணவர்களுமே இதனால் வெகுவாகப் பாதிக்கப்பட்டிருப்பதாவும் பாதிக்கப்பட்டவர்கள் தெரிவிக்கின்றனர்.

யாழ்ப்பாணம் கல்வி வலயத்தில் தேவைக்கு அதிகமான ஆசிரிய ஆளணி காணப்படுவதாக வலய அதிகாரிகள் தெரிவித்து வருகின்ற போதிலும் சரியான ஆசிரிய வளப்பங்கீட்டினை மேற்கொள்ளாது சம்பந்தப்பட்ட அதிகாரிகள் தொடர்ந்தும் அசமந்தமாக செயற்பட்டு வருவது எதற்காக என்ற கேள்வியும் பெற்றோர்களால் கேட்கப்படுகின்றது.

மேலும் இதனால் மாணவர்களின் கல்விச் செயற்பாடுகள் வெகுவாகப் பாதிக்கப்பட்டு வருவதாக கவலை தெரிவிக்கும் பெற்றோர்கள் இது தொடர்பாக வலயக்கல்வி அலுவலக அதிகாரிகள் இதுவரை எந்தவொரு நடவடிக்கையும் எடுக்காதிருப்பது எந்தவகையில் நியாயமாகும் எனவும் ஆதங்கப்படுகின்றனர். (03)

சிறப்புற இடம்பெற்ற திருத்தேர் வெள்ளோட்டம்

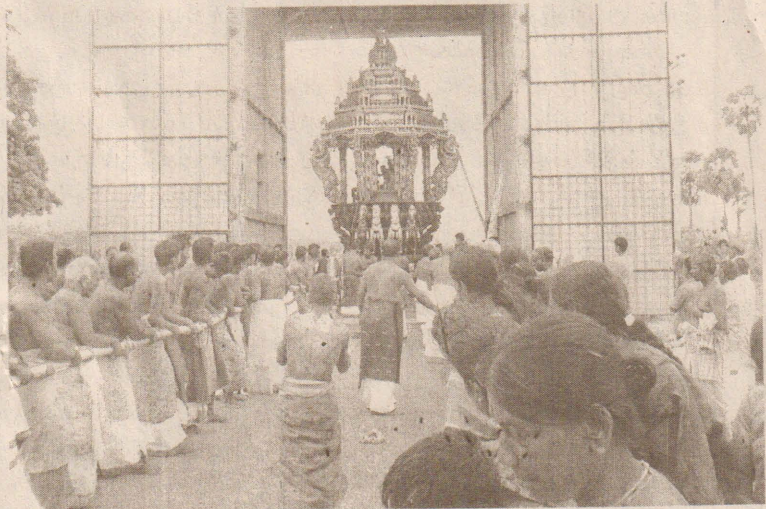

சர்சாலை இலந்தைத்திடல் ஸ்ரீ வீரமாகாளி அம்பாள் ஆலயத்திற்கென அடியவர்களால் அமைக்கப்பட்ட புதிய சித்திரத்தேரின் வெள்ளோட்ட விழா

கடந்த வெள்ளிக்கிழமை பிற்பகல் 4 மணிக்கு பக்தி பூர்வமாக இடம்பெற்றது. 23 அடிய உயரம் கொண்ட இச்சித்திரத்தேரின் மட்டுவில் தெற்கு

பத்திரகாளி அம்பாள் சிற்பாலயத்தினர் ஒரு வருட கால அவகாசத்துள் அமைத்து வழங்கியிருந்தனர்.

வெள்ளோட்ட நிகழ்வினைத் தொடர்ந்து ஆலய பரிபாலன சபையின் உபசெயலர் விரிவுரை யாளர் ச.லலீசன் தலைமையில் சிற்பத்தேர் உருவாக்கத்தில் பங்கேற்ற கலைஞர்களைப் பாராட்டும் வைபவம் இடம்பெற்றது. நிகழ்வில் ஆசியுரையை திருக்கணித பஞ்சாங்கக் கணிதரும் ஆலயத்தின் முத்த சிவாச்சாரியரியாருமாகிய சி.சிதம்பரநாதக்குருக்கள் வழங்கினார். தொடர்ந்து தேரினை வடிவமைத்த கலைஞர் மட்டுவில் தெற்கு தம்பிராசா கதிர்காமநாதன் பரிபாலனசபையினரால் சிற்பக்கலாவினோதன் என்ற பட்டம் வழங்கி கௌரவிக்கப்பட்டார்.

வேலை வாய்ப்புச் செய்திகள்

நாங்கள் மூன்று வருடத்திற்கு கனடா செல்லவிருப்பதினால் தனிமையில் இருக்கும் எங்கள் அம்மாவிற்கு சமைத்துக்கொடுத்துவீட்டை பராமரிப்பதற்கு மிகவும் பொறுப்பான பணிப்பெண் ஒருவரை எதிர்பார்க்கின்றோம். சம்பளம் 17,000 தொடர்புக்கு 0112363279, 0752994001.

இஸ்லாமிய மார்க்கப்பற்றுடைய 20 வயதிற்கு மேற்பட்ட பணிப்பெண் தேவை. நாங்கள் வெளிநாட்டுக்குச் செல்லவிருப்பதால் எமது தாயாருடன் 12 வயதுக்குழந்தையையும் பார்த்துக்கொண்டிருப்பதற்கு (குடும்பத்தில் ஒருவரைப் போல் பராமரிக்கப்படுவார்). தொடர்புக்கு 0113053387, 0727944586.

வைத்தியரின் வீட்டில் 3 வயது குழந்தையை பராமரித்து கொள்வதற்கு 20 வயதிற்கு மேற்பட்ட பணிப்பெண் தேவை. வடகிழக்கு விரும்பத்தக்கது. குடும்பத்தில் ஒருவரைப் போல் பராமரிக்கப்படுவார். தகுதிக்கேற்ப சம்பளம் 031 4938025, 075 9600277.

எங்கள் சிறிய குடும்பத்திற்கு நாங்கள் இருவரும் வேலைக்கு செல்வதால் வீட்டை சுத்திகரிப்புச் செய்து கொண்டு வீட்டில் ஒருவரைப்போலிருப்பதற்கு 30 வயதிற்கு மேற்பட்ட பணிப்பெண் தேவை. உணவு, தங்குமிடம் இலவசம். சம்பளம் 18,000 - 25,000 காந்தி 031 5676004, 0712886901.

இலங்கையில் அமைந்துள்ள ஐரோப்பிய பாதுகாப்பு நிறுவனத்திற்கு பாதுகாப்பு அதிகாரிகள் (ஆண், பெண்) இணைத்துக் கொள்ளப்படுவர் வயது 18-60 சம்பளம் 25,000 -35,000இற்கு இடையில் கொழும்பு கட்டுநாயக்க புத்தளம், அநுராதபுரம் வவுனியா, சிலாபத்துறை மன்னார், யாழ்ப்பாணம், கிளிநொச்சி, மட்டக்களப்பு, திருகோணமலை, கந்தளாய், அம்பாறை, அக்கரைப்பற்று, பதுளை, நுவரெலியா, ஹட்டன், தலவாக்கலை, அவிசாவளை மற்றும் இலங்கையில் பல இடங்களில் பாதுகாப்பு அதிகாரிகள் (ஆண், பெண்) இணைத்துக் கொள்ளப்படுவர் முதல் நாளிலேயே உணவு, குறைந்த விலைக்கு தங்குமிடம் இலவசம் 0765406161, 0113056242.

0777 71351 பிஸ்கட், பால்மூ,சொக்லேட், டிபிடிப், கேக் தொழிற்சாலைகளில் வேலைக்கு 18-55 இருபாலரும் 38,000 (உணவு தங்குமிடம்) 0719443500.

கிளவுஸ் PVC பிளாஸ்டிக் வாசனைத் திரவியம் தொழிற்சாலைகளில் (உற்பத்தி பொதியிடல்) 18-55 இருபாலரும் 35,000 (உணவு தங்குமிடம்) 0729999800.

வவுனியா, கிளிநொச்சி, யாழ்ப்பாணம், முல்லைத்தீவு ஆகிய மாவட்டங்களில் நடைபெறும் எமது கட்டடநிர்மாண வேலைகளுக்கு மேசன், சாதாரண வேலைகளுக்கு மேசன், சாதாரண தொழிலாளர் (Labour), Painter, Shuttering Bass கம்பி பாஸ் தேவைப்படுகின்றனர்.சம்பளம் Square அடிப்படையில் வழங்கப்படும். தொடர்புகளுக்கு 0779597231, 0773965230.

பண அறவீடுகள் இல்லை. எமது காபன் தொழிற்சாலைக்கு ஆட்கள் தேவை. வயது (18-48) ஆண்கள் சம்பளம் 25,000 -33,000-43,000 உணவு, தங்குமிட வசதிகள் உண்டு ஆடைகள் அத்தியாவசிய பொருட்களுடன் வரவும் இல.12 நீக்கொழுப்பு வீதி துடல் ஜா-எல 0719797702, 0713847334,0713869271.

யாழ்ப்பாணத்தில் வீட்டில் தங்கியிருந்துவேலை செய்ய 40 வயதுக்குட்பட்ட பெண்வேலை ஆள் தேவை 0752279075, 0777446962.

CDB வங்கியில் சந்தைப்படுத்தல் அதிகாரி உதவி சந்தைப்படுத்தல் அதிகாரி ஆகிய பதவிகளுக்கு வேலை வாய்ப்பு 20-25வயதெல்லையுடன் க.பொ.த (உ/த)சித்தி பெறவேண்டும். அத்துடன் முன் அனுபவமிக்கவர்களுக்கு சலுகைகள் வழங்கப்படும் தொடர்புக்கு முகாமையாளர் 0212221585, 0777584634.

கொழும்பு விரும்பாததை தென்னாபிரிக்கா செய்யாது ரம்போசா தெரிவிப்பு



கைவிடத் தயார் என அந்த நாட்டின் வசே பிரதிநிதி சிறில் ரம்போசா தனது இலங்கை விஜயத்தின் போது ஜனாதிபதி மகிந்த ராஜபக்சவிடம் தெரிவித்துள்ளார். ஜனாதிபதி மகிந்த ராஜபக்சவை சந்தித்த வேளை அவருடன் பேச்சுக்களை ஆரம்பிப்பதற்கு முன்னதாக அவர் இதனை குறிப்பிட்டுள்ளார்.

நாங்கள் உங்களது அரசாங்கத்தின் வேண்டுகோளின் பெயரிலேயே இலங்கைக்கு வந்துள்ளோம், உங்களுக்கு எங்களது பங்களிப்பு பிடிக்க வில்லையென்றால் நாங்கள் விலகிக் கொள்ளத் தயாராக உள்ளோம், என ரம்போசா தெரிவித்துள்ளார் எனத் தகவல்கள் தெரிவிக்கின்றன.

இலங்கை அரசுக்கு விருப்பமில்லாவிட்டால் தென்னாபிரிக்கா தனது மத்தியஸ்த முயற்சிகளை

பரீட்சைக் கட்டணத்தில் நிதி மோசடி அம்பலம்

கிளம்புகிறது கண்டனம்

தவணைப் பரீட்சைக்கான கட்டணத்தில் மோசடிகள் இடம்பெற்றதாக கண்டனங்கள் கிளம்பியுள்ளன

தவணைப் பரீட்சைக்கான நிதி மோசடிகள் மேற்கொள்ளப்படுவதாக குற்றம் சுமத்தப்பட்டுள்ளது. இந்த குற்றச்சாட்டை இலங்கை ஆசிரிய சங்க பொது செயலாளர் ஜோசப் ஸ்டாலின்

முன்வைத்துள்ளார். வினாத்தாள் களுக்காக, மாணவர்களிடம் நிதி அறவிட பாடசாலை தரப்பினர் நடவடிக்கை எடுத்துள்ளதாகவும் அவர் குறிப்பிட்டுள்ளார். இது தொடர்பில் கல்வி அமைச்சின் செயலாளர் ஆராய வேண்டும் எனவும் அவர் கோரிக்கை விடுத்துள்ளார்.

கணிதபாடத்தில் சித்தி இனி அவசியமில்லையா?



கிண்டலடிக்கிறது ஜே.வி.பி

உயர்கல்வியைத் தொடர இனி கணிதபாடத்தில் சித்தி அவசியம் இல்லை என்று கல்வி அமைச்சர் அறிவித்தமை தொடர்பாகப் ஜே.வி.பி. கிண்டல் அடித்துள்ளது. இந்த அறிவிப்பு உயர்கல்வி கற்காத அமைச்சர்களுக்கே இனிப்பான செய்தி என்று ஜே.வி.பி. யின்

தலைவர் தெரிவித்தார். இது தொடர்பாக ஜே.வி.பி.யின் தலைவர் அனூர குமார திசாநாயக்க நேற்று முன்தினம் கருத்து வெளியிட்டார். உயர்தர கல்வியைத் தொடர முடியாதாள் சில அமைச்சர்களுக்கு மீண்டும் உயர்தர பரீட்சையை தொடர்வதற்கான சந்தர்ப்பத்தையே அமைச்சர் ஏற்படுத்தி கொடுத்திருப்பதாக அவர் குறிப்பிட்டுள்ளார்.

உயர்தரத்தைக் கற்க வேண்டுமானால் கணித பாடத்தில் சித்தி எய்த வேண்டியது அவசி

யம் என முன்னர் கட்டாயப் படுத்தப்பட்டிருந்தது. எனினும் கணித பாடத்தில் சித்தி எய்தாவிட்டாலும் உயர்தர கல்வியை தொடர முடியும் என கல்வி அமைச்சர் அண்மையில் தெரிவித்துள்ளார். சரியான அரசாங்கமாயின் கணித பாடத்தில் சித்தியடையாமைக்கான காரணத்தை கண்டறிய வேண்டும் அதற்கான தீர்வு குறித்து ஆராய வேண்டும் என ஜே.வி.பி.யின் தலைவர் அனூர குமார திசாநாயக்க தெரிவித்துள்ளார்.

ரம்போசா விவகாரம் சூடுதணியவில்லை தெற்கில்

(கொழும்பு)

அரசாங்கம் தென்னாபிரிக்காவைப் பயன்படுத்தி முழு உலகையும் ஏமாற்றுவதற்கே முனைகின்றது என ஐக்கிய தேசியக் கட்சியின் நாடாளுமன்ற உறுப்பினர் லகஷ்மன் கிரிஸல் தெரிவிக்கிறார்.

“தென்னாபிரிக்க உப ஜனாதிபதி சிறில் ரெம்போசா என்பவர் தேசிய காங்கிரஸின் முக்கியஸ்தர் ஆவார். அடுத்த ஜனாதிபதியாகத் தேர்ந்தெடுக்கப்படும் அவருக்கு அதிகம் உள்ளன. நான் ஒருவியத்தைத் தெளிவாகச் சொல்ல விரும்புகின்றேன். அவரின் பெறுமதி மிக்க காலத்தை வீணாக்கவே அரசாங்கம் முயலுகின்றது. நாட்டு நடப்புக்களைச் சரிவரத்

கோடு தாண்டிச் செல்லாது அரசு

தெரிந்து கொள்ளாமையினாலேயே அவர் இதில் தலையிடுகின்றார். இந்த அரசாங்கத்திற்கும் ஐக்கிய மக்கள் முன்னணிக்கும் அதிகாரப் பரவலாகக் கலுக்கு தேவையே இல்லை. ஸ்ரீலங்கா சுதந்திரக் கட்சி, ஹெல் உறுமய மற்றும் தேசிய சுதந்திர முன்னணியுடன் அதிகாரப் பரவலாக்கம் செய்வதில்லை என உடன்படிக்கை செய்துள்ளது. அதிகாரப் பரவலாக் கத்திற்கு அரசாங்கம் முனைந்தால் அரசாங்கம் வீழ்ந்துவிடும். உதாரணத்திற்கு தேசிய சுதந்திர முன்னணியின் விமல்

தென்னிலங்கையை திருப்பிப்படுத்தவே வடக்கு ஆளுநரின் மீள்நியமனம்

இது ரவூப் ஹக்கீமின் வாதம்

(கொழும்பு)

தெற்கில் இருக்கும் கடும் போக்காளர்களைத் திருப்பிப்படுத்தும் நோக்குடனேயே வடமாகாண ஆளுநராக மேஜர் ஜெனரல் ஜி.ஏ.சந்திரசீற் மீண்டும் நியமிக்கப்பட்டுள்ளார். இதன்மூலம் தமிழ் கூட்டமைப்புக்கு முன்னதாகவே கொடுக்கப்பட்ட வாக்குறுதிகளின் அடிப்படையில் நல்லெண்ண சமீக்கையை வெளிப்படுத்த கிடைத்த வாய்ப்பை அரசு தவறவிட்டுள்ளது என ந்தியமைச்சர் ரவூப் ஹக்கீம் தெரிவித்துள்ளார்.

மேலும் வடக்கில் யுத்தம் முடிவுக்கு வந்த நிலையிலும் இராணுவ பிடியைத் தளர்த்த வில்லை என்பதை எடுத்துக் காட்டும் வகையில் இந்த நியமனம் அமைந்துள்ளது. நாட்டில் எந்தவொரு பகுதியிலும் இல்லாதவாறு வடக்கு கிழக்கில் இராணுவ அதிகாரிகளை ஆளுநராக நியமிக்கும் போக்கு தொடர்ந்து வருகின்றது. அதேபோன்று திருகோணமலையில் படை அதிகாரியொருவர் அரசாங்க அதிகாராக நியமிக்கப்பட்டுள்ளார்.

இந்தப் பாரம்பரியம் முடிவுக்கு கொண்டுவரப்பட வேண்டும் என்றும் அவர் தெரிவித்தார்.

வடமாகாண ஆளுநராக மேஜர் ஜெனரல் சந்திரசிறியின் பதவிக்காலம் நீடிக்கப்பட்டமை குறித்து கருத்து வெளியிடுகையிலேயே அவர் மேற்கண்டவாறு தெரிவித்தார்.

இது தொடர்பாக அவர் மேலும் கூறியதாவது, ஏற்கனவே வடமாகாண முதலமைச்சர் சி.வி.விக்னேஸ்வரனுடனான சந்திப்பின்போது வடமாகாண ஆளுநராக சிவிலியன் ஒருவரை நியமிக்க நடவடிக்கை எடுக்கப்படுமென ஜனாதிபதி மகிந்த ராஜபக்ச உறுதியளித்திருந்தார்.

இந்நிலையில் ஆளுநர் சந்திரசிறியின் பதவிக்காலம் முடிவடைந்த பின்னர் சிவில் அதிகாரி ஒருவரை ஆளுநராக அரசாங்கம் நியமிக்கும் என பரவலாக எதிர்பார்க்கப்பட்டது. எனினும் அது நிறைவேறவில்லை.

இதன்மூலம் அரசாங்கம் தனது நல்லெண்ணத்தை வெளிப்படுத்தும் சிறந்த வாய்ப்பை இழந்துள்ளது என்றே கருத



வேண்டும். இதனால் நம்பகத்தன்மை இல்லாததேயே உருவாகியுள்ளது.

தேசிய உத்தரவு காணும் நேரத்தில் ஒருபுறம் தென்னாபிரிக்காவின் அனுசரணையுடன் பிள்ளையாக கழி போடப்பட்டுள்ள நிலையில் மீண்டும் விரிசல்கள், நம்பிக்கையினங்கள் தோன்றும் வகையில் இச்சம்பவம் அமைந்துள்ளதாகவே கருதவேண்டியுள்ளது. இது எந்த வகையிலும் ஆரோக்கியமானதாக அமைய மாட்டாது என்றார்.

வாட்டுகிறது வறட்சி குடிநீருக்காக ஏங்கும் அவலம்

(கொழும்பு)

வறட்சி காரணமாக 6 மாவட்டங்களில் குடிநீர் தட்டுப்பாடு நிலவுவதாக தேசிய நீர் வளங்கள் மற்றும் வடிகாலமைப்பு சபை தெரிவிக்கின்றது. திருகோணமலை வவுனியா புத்தளம் அருராதுபுரம் அம்பாந்தோட்டை மற்றும் பொலன்னறுவை ஆகிய பகுதிகளில் இவ்வாறு குடிநீர் தட்டுப்பாடு ஏற்பட்டுள்ளதாக சபையின்

பொது முகாமையாளர் ரஞ்சித் பாலசூரிய தெரிவித்துள்ளார்.

இதற்கமைய குறித்த பகுதிகளுக்கு உள்ளூராட்சி மன்றங்களினூடாக பெளசர்கள் மூலம் குடிநீர் வழங்கும் திட்டம் ஆரம்பிக்கப்பட்டுள்ளது.

பிரதேச செயலாளரின் வேண்டுகோளுக்கு அமைய குடிநீர் விநியோகிக்கப்படுவதாக பொதுமுகாமையாளர் கூறினார்.

வடக்கில் வசந்தம் தந்தது வாழ்வில் வசந்தம்

வடக்கின் வசந்தம் திட்டத்தின் கீழ் பேசாலை 4 ஆம் வட்டார மக்கள் விண்ணப்பித்து மின்சாரம் பெறவுள்ளனர் இந்தத் திட்டம் மேற்படி கிராமத்தில் 4 ஆம் வட்டார பேசாலை மக்களுக்கு ஒரு பெரிய வரப்பிரசாதமாக அமைந்துள்ளது.

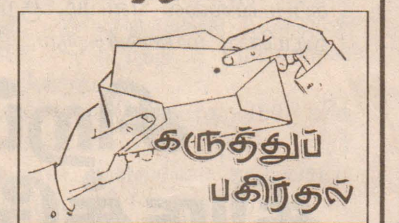

மக்கள் சர்ப்பம், கள்வர் பயம் போன்ற இன்னல்களுக்கு மத்தியில் வாழும் போது மன்னார் அரசு அதிபருக்கு மக்கள் மகஜர் அனுப்பியும் நேரில் சென்றும் உதவியை நாடினர் இதன் பிரகாரம் அவரது சிபாரிசுக்கு அமைவாக வடக்கின் வசந்தம் வவுனியா மற்றும் யாழ்ப்பாணம் தலைமையகம் துரித நடவடிக்கையை எடுத்ததன்மூலமாக மீள்முடியேறிய மக்களில் மின்சாரத்துக்காக விண்ணப்பித்தவர்களுக்கு மின் வசதி கிடைத்துள்ளது.

அதன் பயனாக யாழ்ப்பாணம் துரித நடவடிக்கை எடுத்து வருவது வரவேற்கத்தக்க ஒன்றாகும் எனவே அரசுக்கும் வடக்கின் வசந்தம் நிகழ்ச்சித் திட்ட நிறைவேற்று உயர் அதிகாரிகளுக்கும் மன்னார் உயர்திரு அரசு அதிபருக்கும் நன்றி கூறுகிறேன். அதேபோல மீதியாகவுள்ள இருபத்தைந்து குடும்பங்களின் அசௌகரியங்களை நீக்கி மின்சார விநியோகத்தைத் துரிதப்படுத்துவாரர்கள் எனவும் எமது மக்கள் நம்பிக்கையுடன் எதிர்பார்க்கின்றனர்.

அதேபோல் யோசாவாஸ் வீதிமக்கள் மீள்முடியேறிய பின்னரே மின்சாரம் பெற விண்

தொ.கிறீஸ்ரீயன் யோசாவாஸ் வீதி பேசாலை

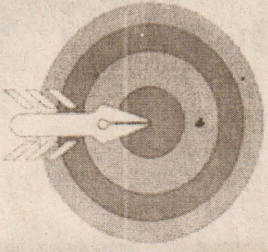

க.பொ.த. (சா/த) மாதிரி வினாத்தாள்

G.C.E. (O/L) Examination model Paper

கணிதம்

பத்திரம் II

பகுதி A

(கடந்த சனிக்கிழமை வெளியான வினாத்தாளின் தொடர்ச்சி...)

a) சார்பு $Y = x^2 + 2x - 3$ இன் வரைபை வரைவதற்கான x இனதும் y யின தம் பெறுமானங்களைக் கொண்ட பூரணமற்ற அட்டவணை கீழே தரப்பட்டுள்ளது.

x	-4	-3	-2	-1	0	1	2
y	5	0	0	5

i) மேற்குறித்த அட்டவணையை உமது விடைத்தாளில் பிரதிபெய்து, அதில் உள்ள வெற்றிடங்களை நிரப்புக.

ii) தரப்பட்ட வரையுத் தாளில் x அச்ச வழியேயும் y அச்ச வழியேயும் 10 சிறு சதுரங்களினால் ஓர் அலகு வகை குறிக்கப்படுமாறு உள்ள அளவிடையை எடுத்து மேற்குறித்த சார்பின் வரைபை வரைக.

b) உமது வரைபைப் பயன்படுத்தி

i) வரைபின் உச்சியின் ஆள்கூறுகளை எழுதுக.

ii) சார்பின் இழிவுப் பெறுமானத்தை எழுதுக.

iii) சார்பு மறையாக இருக்கும் x இன் பெறுமானங்களின் வீச்சை எழுதுக.

iv) சமன்பாடு $x^2 + 3x - 2 = 0$ இன் மூலகங்களைக் காண்க.

6. நேர்விளிம்பு, கவராயம், cm/mm அளவுகோல் ஆகியவற்றைப் பயன்படுத்திக் கீழே தரப்பட்டுள்ள தரவுகளுக்குப் பொருத்தமான கேத்திர கணித வடிவத்தை அமைக்க. அமைப்புக் கோடுகளைத் தெளிவாகக் காட்டுதல் வேண்டும்.

i) $AB = 4.5$ cm, $BC = CA = 6.5$ cm ஆகவுள்ள இருசமபக்க முக்கோணி ABC யை அமைக்க.

ii) B யினூடாக, AC யிற்குச் சமாந்தரமாகக் கோடு ஒன்றை அமைக்க.

iii) அச்சமாந்தரக் கோட்டின் மீது மையம் இருப்பதும், B, C ஆகிய புள்ளிகளினூடாகச் செல்வதுமான வட்டத்தை அமைக்க. அதன் மையத்தை O எனப் பெயரிடுக.

iv) வட்டத்தின் ஆரையை அளந்து அதன் பெறுமானத்தை எழுதுக.

v) CO வைத் தொடுத்து வட்டத்தை P யிலே சந்திக்குமாறு நீட்டுக.

vi) வட்டத்திற்கு புள்ளி P யிலே தொடலியை அமைக்க.

7. a) முக்கோணி ABC யின் பக்கம் BC ஆனது D வரைக்கும் நீட்டப்பட்டுள்ளது. கோணம் BAC யின் இரு கூறாக்கியானது BC யை E யிலே, $AE = BE$ ஆக இருக்கு மாறு சந்திக்கின்றது. $ABE = \frac{1}{3} ACD$ என நிறுவுக.

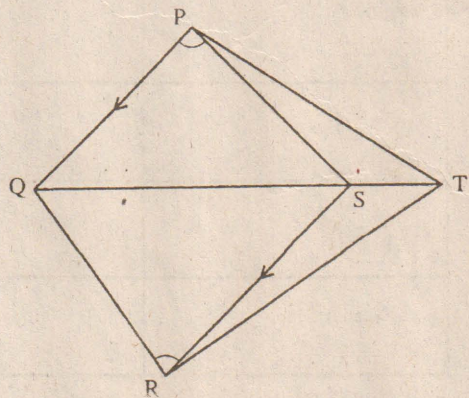

b) நாற்பக்கம் PQRS இலே $\angle QPS = \angle SRQ$ உம் PQ ஆனது SR இற்குச் சமாந்தரமும் ஆகும் கோடு QS ஆனது T வரைக்கும், $ST = QS$ ஆக இருக்குமாறு நீட்டப்பட்டுள்ளது.

i) PQS, RSQ ஆகிய முக்கோணிகள் ஒருங்கிசைக்கின்றனவென நிறுவுக.

ii) PQRS ஓர் இணைகரமெனக் காட்டுக.

iii) முக்கோணி PST யின் பரப்பளவானது முக்கோணி QRS இன் பரப்பளவின் அரைவாசியெனக் காட்டுக.

8. வீடமைப்புத் திட்டம் ஒன்றில் வதியும் 90 குடும்பங்கள் குறித்த மாதம் ஒன்றின்போது பயன்படுத்திய நீரின் அலகுகளின் எண்ணிக்கையைப் பின்வரும் மீடறன் பரம்பல் காட்டுகின்றது.

வகுப்பு ஆய்வு								
(பயன்படுத்திய நீர் அலகுகளின் எண்ணிக்கை)	15-17	18-20	21-23	24-26	27-29	30-32	33-35	36-38
மீடறன்	5	7	12	18	22	15	7	4
(குடும்பங்களின் எண்ணிக்கை)								

i) இப்பரம்பலின் ஆகார வகுப்பை எழுதுக.

ii) வகுப்பு ஆய்வு 27-29 இன் நடுப்பெறுமானத்தை எடுக்கொண்ட இடையாகக் கொண்டு குடும்பம் ஒன்று பயன்படுத்திய நீர் அலகுகளின் எண்ணிக்கைகளின் இடையைக் காண்க. (விடையைக் கிட்டிய முழு எண்ணைகத் தருக)

ii) இப்பரம்பலின் இடைய வகுப்பை எழுதுக.

9. a) வட்டத்தின் வில் ஒன்று மையத்தில் எதிரமைக்கும் கோணம் அவ்வில் பரிதியின் எஞ்சிய பகுதியின் மேல் எந்த ஒரு புள்ளியிலும் எதிரமைக்கும் கோணத்தின் இருமடங்காகும் என நிறுவுக.

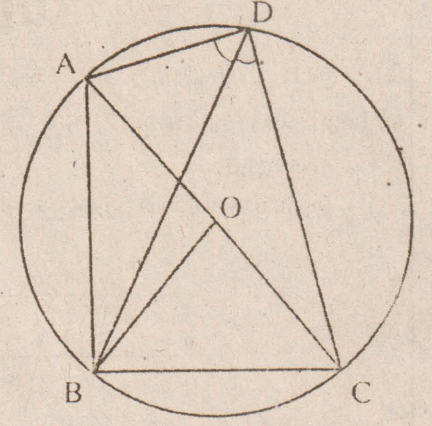

b) ABCD ஒரு வட்ட நாற்பக்கம். மூலைவிட்டம் BD ஆகது ADC யை இரு கூறிகின்றது. வட்டத்தின் மையம் O ஆகும். OA, OB, OC ஆகியன வட்டத்தின் ஆரைகள்.

தரப்பட்டுள்ள வரிப்படத்தை உமது விடைத் தாளிலே பிரதி செய்து,

i) $\angle AOB = \angle BOC$ எனவும்

ii) $AB = BC$ எனவும்

iii) $\angle ABC + \angle BOC = 180^\circ$ எனவும் நிறுவுக.

(உமது விடைத்தாளில் வரிப்படம் வரையப்படாவிட்டால் முழுப்புள்ளிகளும் வழங்கப்படமாட்டா)

10.

a) i) a முதல் உறுப்பாகவும் d பொது வித்தியாசமாகவும் உள்ள கூட்டல் விருத்தியின் முதல் ஐந்து உறுப்புக்களையும் எழுதுக.

ii) கூட்டல் விருத்தி ஒன்றின் முதல் மூன்று உறுப்புக்களினதும் கூட்டுத்தொகை 3 ஆகவும் முதல் ஐந்து உறுப்புக்களின் கூட்டுத்தொகை 20 ஆகவும் இருப்பின், விருத்தியின் முதல் உறுப்பையும் பொது வித்தியாசத்தையும் காண்க.

b) பெருக்கல் விருத்தி ஒன்றின் இரண்டாம் உறுப்பு 6 உம், ஐந்தாம் உறுப்பு $\frac{3}{4}$ உம் ஆகும். அவ்விருத்தியின்,

i) முதல் உறுப்பையும் பொது விகிதத்தையும் காண்க.

ii) முதல் ஆறு உறுப்புக்களின் கூட்டுத்தொகையைக் காண்க.

11.

a) i) 2.8 m விட்டத்தையும் சமதள அடியையும் கொண்ட உருளை வடிவக் கிணறு ஒன்று பாடசாலை வளவில் வெட்டப்பட்டது. கிணற்றிலிருந்து வெளியேற்றப்பட்ட மண்ணின் கனவளவு $61.6m^3$ ஆகும். கிணற்றின் ஆழத்தை மீற்றரில் காண்க.

ii) அக்கிணற்றின் நீர் மட்டத்தின் உயரம் 4.5 m எனின், கிணற்றில் உள்ள நீரின் கனவளவைக் காண்க.

iii) அக்கிணற்றில் உள்ள நீரைச் சுத்திகரிக்க வேண்டியிருந்தது. 1 கன் மீற்றர் நீரைச் சுத்திகரிப்பதற்கு 3.5 கிராம் குளோரினைக் கலந்துகொள்ள வேண்டுமெனின், கிணற்றில் உள்ள நீர்க்கனவளவைச் சுத்திகரிக்கத் தேவையான குளோரினின் அளவைக் கிராமில் காண்க.

(அடி ஆரை r ஆகவும் உயரம் h ஆகவும் உள்ள உருளை ஒன்றின் கனவளவு $= \pi r^2 h \frac{22}{7}$ எனக்கொள்க)

12.

a) காணித்துண்டு ஒன்றை அளவிடுதல் தொடர்பாக வெளிக்கள ஏடு ஒன்றிலிருந்து பிரித்தெடுக்கப்பட்ட வரிப்படம் இங்கு தரப்பட்டுள்ளது.

அதில் உள்ள எல்லா அளவீடுகளும் மீற்றரிலாகும்.

ii) 2 m இற்கு 1 cm என்னும் அளவிடையைப் பயன்படுத்தி உரிய மாதிரிப் படத்தை (கிடைப்படத்தை) வரைக.

	B	
	20	
	16	12 → R
P ← 10	8	12 → Q
	0	
	A	

ii) காணித் துண்டின் பரப்பளவைக் கணிக்க.

b) கட்டடம் ஒன்றின் உச்சியில் 5 மீற்றர் உயரமுள்ள நிலைக்குத்தான கொடிக்கம்பம் ஒன்று பொருத்தப்பட்டுள்ளது. கட்டடத்திற்கு முன்பாக உள்ள சமதளத் தரையிலே புள்ளி P யிலிருந்து கொடிக்கம்பத்தைப் பார்க்கும் மனிதன் ஒருவனுக்குக் கொடிக்கம்பத்தின் உச்சி (A) ஆனது $51^\circ 34'$ ஏற்றக்கோணத்திலும் கொடிக்கம்பத்தின் அடி (B) ஆனது 50° ஏற்றக்கோணத்திலும் இருக்கக் காணப்படுகின்றன (வரிப்படத்தைப் பார்க்க)

கொடிக்கம்பமும் மனிதன் நிற்கும் புள்ளி P யும் ஒரே நிலைக்குத்துத் தளத்தில் கிடக்கின்றனவெனக் கொண்டு கட்டடத்திற்கும் புள்ளி P யிற்குமிடையே உள்ள கிடைத்தூரத்தைக் காண்க.

(மனிதனின் உயரத்தைப் புறக்கணிக்க)

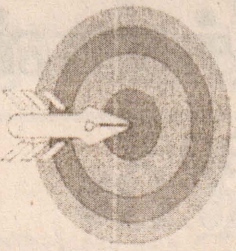

தரம் - 07, 08, மாணவர்களுக்கான பயிற்சிப் பரீட்சை வினாக்கள்

கணிதம்

தரம் 8

1) ரூபா 270 இற்கு வாங்கிய கைக்கடிகாரம் ஒன்றை ரூபா 310 க்கு விற்கும் போது கிடைக்கும் இலாபம் யாது?

2) சுருக்குக.

3) இவ்வருவில் b இற்குச் சமமான கோணம் எது? (உரு-01)

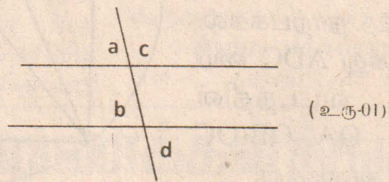

(உரு-01)

4) என்ற ஒழுங்கில் சாதாரணமுறைக் கணிகருவியின் சாவிகளை இயக்கும் போது காட்சித்திரையில் பெறப்படும் எண் யாது?

(உரு-02)

(உரு-02)

5.) இவ்வருவில் நிழற்றிய பகுதியின் சுற்றளவைக் காண்க?

(உரு-03)

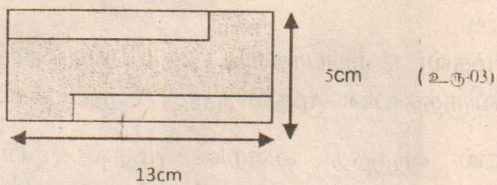

13cm

5cm (உரு-03)

6) சுருக்குக. $3x + 4 + 6x$

7) வெற்றுக்கூடுகளில் வரவேண்டிய எண்களை எழுதுக.?

$$2 \square = 16$$

$$\log_2 16 \square$$

8) உருவில் தரப்பட்ட தரவுகளுக்கமைய X, Y இன் பருமன்களைக் காண்க? (உரு-04)

(உரு-04)

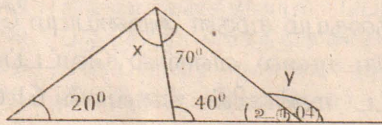

(உரு-04)

9) 20 cm பக்க நீளம் கொண்ட சதுர அடியும் 4 cm உயரமும் கொண்ட கனவுருப்பாத்திரம் கொள்ளும் நீரின் அளவை ml இல் தருக?

10) $A^2 = B^2 + 2US$ என்னும் சூத்திரத்தில் 'ஐ' எழுவாயாக மாற்றுக.?

11) 532.4×10^2 என்பதனை விஞ்ஞான முறைக்குறியீட்டில் தருக.?

12) 1:5000 என்ற அளவிடையில் வரையப்பட்ட அளவிடப்படத்தில் A, B என்ற இரு கோவில்களுக்கிடையிலான தூரம் 10cm ஆயின் அவ்விரு கோவில்களுக்கிடையிலான உண்மைத் தூரத்தை m இல் தருக.?

13) 36 km/h^{-1} என்னும் கதியில் செல்லும் ஒரு மோட்டார் கார் $3 \frac{1}{2}$ மணித்தியாலத்தில் சென்ற தூரம் யாது?

14) காரணிகளின் அறிவைப்பயன்படுத்திச் சுருக்குக? $26 \times \frac{22}{7} \times 5 \times \frac{22}{7}$

15) காரணிப்படுத்துக. $26x^2 - 27$

16) உருவில் உள்ளது ஒழுங்கான ஐங்கோணி ஆயின் x, y, z ஆகிய கோணங்களின் பருமன்களைக் காண்க. (உரு-05)

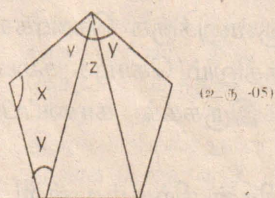

(உரு-05)

17) எளிய வட்டப்படி 5 வருடங்களின் மொத்த தொகையான ரூபா 6000 ஐப் பெற முதலிட வேண்டிய தொகை யாது?

18) (உரு-06) ABCD ஓர் சதுரம் ஆகும்.

X ஐக் காண்க?

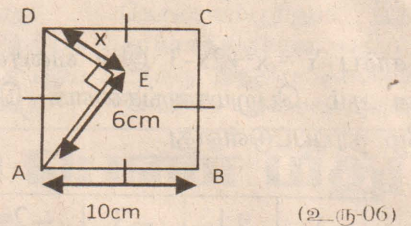

(உரு-06)

2. முக்கோணம் ADE இன் பரப்பளவைக்காண்க?

19) (உரு-07) இல் தரப்பட்ட தரவுகளின் படி

1. தரப்பட்ட நேர்கோட்டின் சமன்பாட்டை எழுதுக.

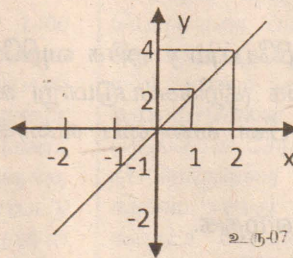

உரு-07

2. $y - 2x \leq 0$ என்னும் சமனிலியை

இதே வரைபில்

நிழற்றிக்காட்டுக

20) (உரு-08) உள்ள தளவுருவின்

சுற்றளவு யாது?

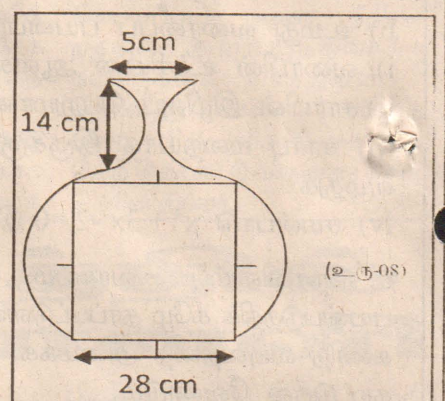

(உரு-08)

தரம் - 07

1) கீழே தரப்பட்ட உருக்களை அவதானித்து வெற்றுக்கூடுகளை நிரப்புக?

தளவுருவம்	உருவம் சமச்சீர் உடையதா? சமச்சீர்ற்றதா?	சமச்சீர்க்களின் எண்ணிக்கை யாது?

2) பின்வரும் எண்களை கூட்டத்தின் பெயருக்கேற்ப வேறுபடுத்துக?

1, 2, 3, 4, 5, 6, 7, 8, 9, 10, 11, 12, 13, 14, 15, 16, 17, 18, 19, 20

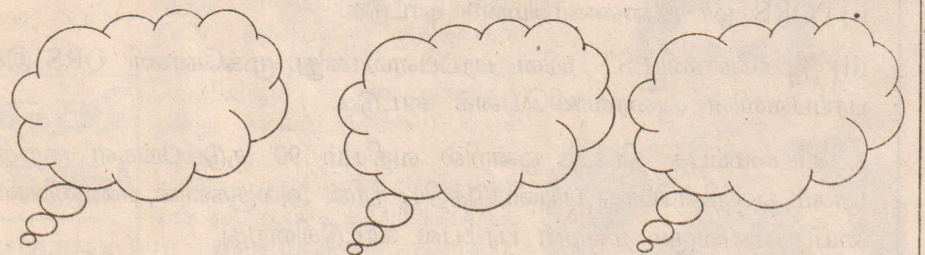

3) (i) "விகடகவி" என்ற சொல்லிலுள்ள எழுத்துக்களின் தொடையை எழுதி அதனை A எனப்பெயரிடுக?

4) (ii) தொடை A ஐ வென் உருவில் காட்டுக?

5) கீழே தரப்பட்டுள்ள தொடைகளின் மூலகங்களை எழுதுக?

1. A = { 0 இற்கும் 10 இற்கும் இடையிலுள்ள முதன்மை எண்கள் }

C = { ஆங்கில அரிச்சுவடியிலுள்ள உயிர் எழுத்துக்கள் }

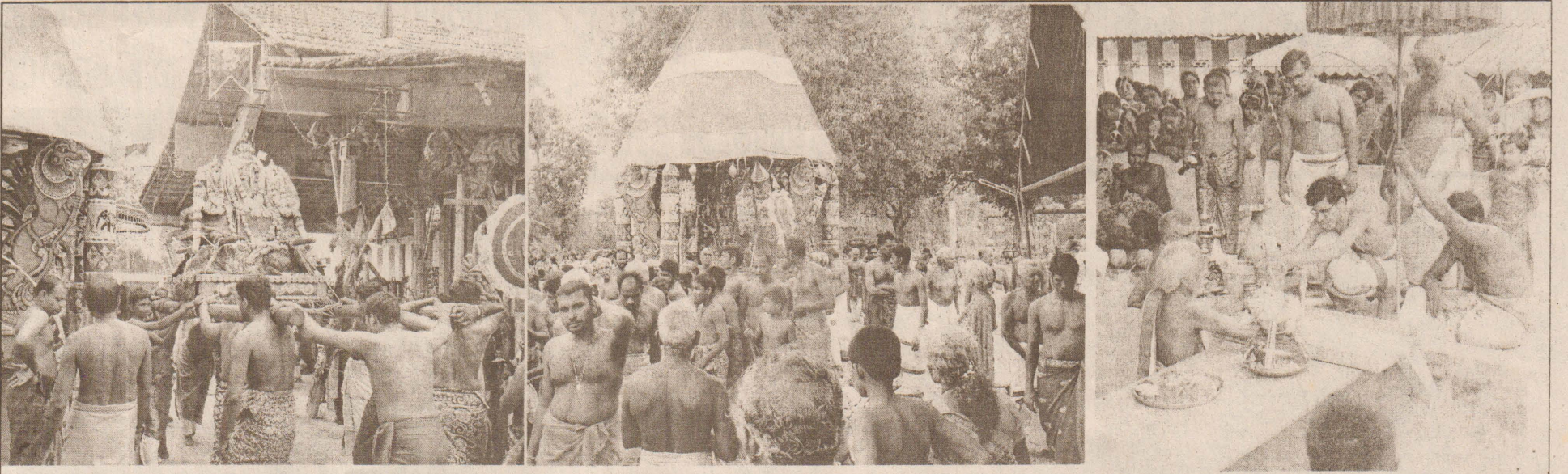

நீர்வேல் செல்லக்கதர்காம ஆலயத்தில் கடந்த வெள்ளிக்கிழமை இடம்பெற்ற தேர் திருவிழாவில் சுவாமி எழுந்தருளுவதையும், தேரில் ஆரோகணப்பதையும் நேற்று முன்தினம் சனிக்கிழமை ஆலய தீர்த்த கேணியில் இடம்பெற்ற தீர்த்த உற்சவத்தையும் காணலாம்.

(85,ந)

யாழ்.மாநகரசபையின் செயற்பாடுகள் அமைச்சர் டக்ளஸ் தலைமையில் ஆராய்வு

(யாழ்ப்பாணம்)

மக்களுக்கான சேவைகளை இலகுவடுத்தி விரைவுபடுத்தும் வகையில் யாழ்.மாநகர சபையின் செயற்றிட்டங்களை முன்னெடுப்பது தொடர்பில் அமைச்சர் டக்ளஸ் தேவானந்தா தலைமையில் கலந்துரையாடலொன்று இடம்பெற்றுள்ளது.

யாழ்ப்பாணத்தில் அமைந்துள்ள அமைச்சரின் செயலகத்தில் நேற்று முன்தினம் குறித்த விடயம் தொடர்பிலான கலந்துரையாடல் இடம்பெற்றுள்ளது. இதன்போது யாழ்.மாநகர சபையில் காணப்படுகின்ற ஆளணி வெற்றிடங்கள், உள்ளக பதவியுயர்வு தொடர்பில் கலந்துரையாடப்பட்டது.

அத்துடன், யாழ்.மாநகர சபையின் ஏனைய தேவைப்பாடுகள் மற்றும் பிரச்சினைகள் தொடர்பிலும் விசேட கவனம்



செலுத்தப்பட்டது.

இதனிடையே நெடுந்தீவுக்கான இறங்குதுறை புளரமைப்பு மற்றும் நெடுந்தீவுக்கான கடற்போக்குவரத்தை மேற்கொள்ளும் வகையில் புதிய படகுகளைக் கொள்வனவு செய்வது உள்ளிட்ட விடயங்கள் தொடர்பில் விரிவாக ஆராயப்பட்டன.

இதன்போது ஈ.பி.டி.பியின் நாடாளுமன்ற உறுப்பினர்

சில்வேஸ்திரி அலென்ரின் (உதயன்) பிராந்திய உள்ளூராட்சி உதவி ஆணையாளர் யாழ்.மாநகர முதல்வர் திருமதியோகேஸ்வரி பற்குணராசா, மாநகர ஆணையாளர் பிரணவநாதன், அமைச்சரின் யாழ். மாவட்ட ஒருங்கிணைப்பாளர் கே.வி குகேந்திரன் ஆகியோருடன் மாநகர சபை உறுப்பினர்கள் இதில் கலந்து கொண்டனர்.

காலாவதியான பொருட்கள் சுற்றிவளைத்து பறிமுதல்

இவ் வருடத்தில் முன்னெடுக்கப்பட்ட சுற்றிவளைப்புக்களில் 75 மில்லியன் ரூபா ஈட்டப்பட்டுள்ளதாக நுகர்வோர் அதிகார சபை தெரிவித்துள்ளது. இந்த வருடத்தில் மாத்திரம் 30,000 சுற்றிவளைப்புக்கள் நாடு முழுவதும் முன்னெடுக்கப்பட்டதாக நுகர்வோர் அதிகார சபையின் தலைவர் ருமி

மர்க்க குறிப்பிட்டுள்ளார். இவற்றில் பெரும்பாலானவை காலாவதியான பொருட்கள் பற்றியதாகும். மேலும் அதிகமான சுற்றிவளைப்புக்கள் கொழும்பைச் சூழவுள்ள பகுதிகளிலேயே மேற்கொள்ளப்பட்டதாக நுகர்வோர் அதிகார சபையுள்ளது.

நிறைவேற்று சபைக் கூட்டம் வருட இறுதியில் நடக்கும்

(கொழும்பு)

ஆசிய பசுபிக் தபால் யூனியனின் வருடாந்த நிறைவேற்றுச் சபை கூட்டம் எதிர்வரும் செப்டம்பர் 15-19 வரை இலங்கையில் நடைபெறவுள்ளது.

ஆசிய பசுபிக் தபால் யூனியனில் அங்கத்துவம் வகிக்கும் 32 நாடுகளிலிருந்து 150 பிரதிநிதிகள் பங்கேற்கவுள்ளனர் என தபால்



சேவைகள் அமைச்சர் ஜிவன் குமாரசுவாமி தெரிவித்தார்.

தும்பு ஏற்றுமதி இந்த ஆண்டு அதிகரிப்பு

(கொழும்பு)

இந்த வருடத்தின் முதல் மூன்று மாதங்களில் இலங்கையின் தும்பு ஏற்றுமதி 37 சதவீதத்தால் அதிகரித்துள்ளதாக தெங்கு அபிவிருத்தி மற்றும் மக்கள் தோட்ட அபிவிருத்தி அமைச்சு அறிவித்துள்ளது.

கடந்த 2013 ஆம் ஆண்டு இதே காலப் பகுதியில் 33,209 மெற்றிக் தொன் தும்பு வெளிநாடுகளுக்கு ஏற்றுமதி செய்யப்பட்டது.

எனினும் இந்த வருடம் அது 45,331 மெற்றிக் தொன்னாக அதிகரித்துள்ளது.

இதேவேளை பூந்தோட்டங்களுக்குப் பயன்படுத்தப்படும் தும்பு ஏற்றுமதி கடந்த 2013 ஆம் ஆண்டு 11,594 மெற்றிக் தொன்னாக இருந்தது.

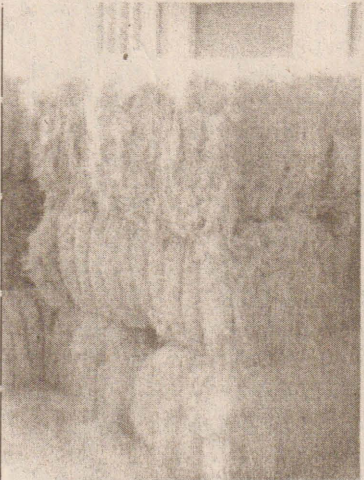

எனினும் இந்த வருடம் தும்பு ஏற்றுமதி 12,871 மெற்றிக் தொன்னாக அதிகரித்துள்ளது. இது 11 சதவீத அதிகரிப்பைக் காட்டுகின்றதாக அமைச்சு மேலும் தெரிவித்துள்ளது.

நாடு திரும்பும் படகு அகதிகளின் பெயர் விபரங்களை வெளியிடுக

ஆஸ்திரேலியக் கோரிக்கை

(கொழும்பு)

அவுஸ்ரேலியாவிலிருந்து இலங்கைக்கு நாடு கடத்தப்படும் புகலிடக் கோரிக்கையாளர்கள் தொடர்பில் கவலை வெளியிட்டுள்ள திருகோணமலை தமிழ்சிவில் சமூக அமைப்பு இவ்வாறு இலங்கை கடற்படையிடம் கையளிக்கப்படும் புகலிடக் கோரிக்கையாளர்களின் பெயர் விபரங்களை வெளியிட வேண்டும் எனக் கோரி இலங்கை யில்லுள்ள அவுஸ்ரேலிய உயர்ஸ்தானிகருக்கு கடிதம் ஒன்றை அனுப்பிவைத்துள்ளது. அந்தக் கடிதத்தில் தெரிவிக்கப்பட்டுள்ளதாவது,

புகலிடக் கோரிக்கையாளர்கள் இவ்வாறு கடற்படையினரிடம் கையளிக்கப்படும் பட்சத்தில் அவர்களின் உறவினர்கள், அவர்கள் இந்தியாவில் இருந்தாலென்ன இலங்கையில் இருந்தாலென்ன கைது செய்து தடுத்து வைத்திருக்கும் நபர்கள் தொடர்பாகத் தகவலைத் தெரிந்து கொள்ளும் உரிமையை பெற்றுள்ளார்கள். தடுத்து வைக்கப்பட்டிருப்பவர்கள் தொடர்பாடல் தடைகளை எதிர்கொள்ளக்

கூடாது. இவ்வாறு தடுக்கப்பட்டுள்ளவர்களில் சிறுவர்கள் இருப்பார்களாயின், அவர்கள் இச்சந்தர்ப்பத்தில் கடும் ஆபத்துக்களை எதிர்நோக்க நேரிடும். ஆதலால் அரசிடம் கையளிக்கப்படுபவர்களின் பெயர்கள் தங்களது அரசினால் வெளியிடப்பட வேண்டும் என நாம் கோருகின்றோம்.

மேலும் இவ்விடயத்தை கையாளும் விதமானது சர்வதேச சட்டங்களை மீறுவதாகவும் அகதிகள் அல்லது புகலிடக் கோரிக்கையாளர்கள் தொடர்பான உரிமைகளை மீறுவதாகவும் அமைந்துள்ளது என்ற ஐயப்பாடு எழுந்துள்ளது.

ஊடகச் செய்திகளின் அடிப்படையில் இவர்கள் இந்தியாவில் ஏற்கனவே புகலிட அந்தஸ்து கோரியிருந்ததாகவும் அங்கிருந்தே அவர்கள் அவுஸ்ரேலியா நோக்கி இடம் பெயர்ந்துள்ளதாகவும் அறிய முடிகிறது.

இந்நாட்டில் போர் மட்டுமே நிறைவடைந்துள்ளது. இன்று வரை சிறுபான்மை சமூகங்களின் பிரச்சினைகள் நிவர்த்தி செய்யப்படவில்லை. சிறுபான்

மையினர் இந்நாட்டில் தற்போதும் எவ்வித பாதுகாப்புமின்றி வாழ்கின்றனர். இந்நிலையில் தங்களது நாட்டின் பிரதமர் இலங்கையில் சமாதானம் நிலவுவதாக கூறியுள்ளதை மனக் கவலையுடன் நாம் கருத்திற்கொள்கின்றோம்.

இவ்வாறு வழங்கப்படுகின்ற தகவல்கள் இலங்கையில் வாழும் சிறுபான்மை சமூகங்கள் எதிர்கொள்கின்ற உண்மை நிலையினை உணர்த்த போதுமானதாக இல்லை. அல்லது தவறானவையாக இருக்கின்றன. என்பதையே அவரது சுற்றுச்சூழல்காட்டுகின்றது.

இதனடிப்படையில் நடுக்கடலில் கைதாகி திரும்பி அனுப்பப்பட்டவர்களின் பெயர், விபரங்களை வெளியிடுவதன் மூலம் சட்ட உதவிகளை வழங்க முடியும் திருகோணமலை தமிழ்சிவில் சமூக அமைப்பின் சார்பில் வணக்கத்திற்குரிய பிதா வி.யோகேஸ்வரன் தலைமையிலான கையொப்ப மிடப்பட்டு அக்கடிதம் அனுப்பி வைக்கப்பட்டுள்ளது என்பது குறிப்பிடத்தக்கது.

வாழ்க வளமுடன்

சிறாரின் பெயர் :-
 முகவர் :-
 பிறந்த ஆண்டு :-
 கூப்பன் ஐந்தும், புகைப்படமும்

பெற்றோர் கையொப்பம்

காசா பள்ளத்தாக்கில் இடம்பெறும் மோதல்கள் நிறுத்தப்பட வேண்டும்



United Nations

ஐ.நா.சபை கோரிக்கை

தாக்குதலில் 15 பொது மக்கள் கொல்லப்பட்டனர்.

இது தவிர, காசா காவற்றுறை மா அதிபர் உட்பட ஏராளமானவர்கள் காயமடைந்துள்ளதாக தெரிவிக்கப்பட்டுள்ளது.

கடந்த ஐந்து நாட்களுக்கு முன்னர் இஸ்ரேலினால் ஆரம்பிக்கப்பட்ட இராணுவ நடவடிக்கை காரணமாக பலர் கொல்லப்பட்டுள்ளனர்.

கொல்லப்பட்டவர்களில் 77 சத வீதமானவர்கள் பொதுமக்களே என ஐக்கிய நாடுகள் சபை மதிப்பிட்டுள்ளது. இந்த நிலையில், காசா பள்ளத்தாக்கில் இருந்து ஹமாஸ் போரா

ளிகள் தமது பிரதேசத்தை நோக்கி 90 ரொக்கத் தாக்குதல்களை மேற்கொண்டதாக இஸ்ரேல் குற்றம் சாட்டியுள்ளது.

இது தவிர ரெல் அலிவ் நோக்கியும் மூன்று ரொக்கத் தாக்குதல்கள் மேற்கொள்ளப்பட்டதாகவும் குறிப்பிடப்பட்டுள்ளது.

இந்த நிலையில், எகிப்து மற்றும் காசாவிற்கு இடையில் உள்ள ர.பா என்ற இடத்தில் உள்ள முக்கிய எல்லைக் கடவையைத் திறந்து விட அரசாங்கம் உத்தரவிட்டுள்ளது.

இந்திய மங்களயான் விண்கலம் 75 நாட்களில் இலக்கை அடையும்

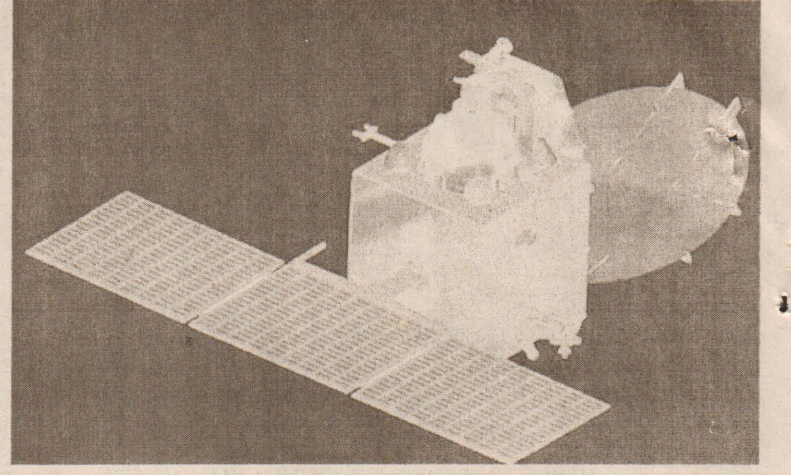

மங்களயான் விண்கலம் அடுத்த 75 நாட்களில் தனது இலக்கைச் சென்றடையும் என்று, இந்திய விண்வெளி ஆய்வு மையம் (இஸ்ரோ) தெரிவித்தது.

இதுகுறித்து இஸ்ரோ தனது முகநூலில் வெளியிட்ட செய்திக் குறிப்பில் குறிப்பிடப்பட்டுள்ளது.

கடந்தாண்டு செப்டம்பர் 5ஆம் திகதி இந்தியாவின் சொந்த தயாரிப்பான மங்களயான் விண்கலம் ஐந்து ஆராய்ச்சிக் கருவிகளுடன் விண்ணில் செலுத்தப்பட்டது. பூமியை சுற்றிவந்த பிறகு, செவ்வாய்க் கிரகத்தை நோக்கி தனது பயணத்தைத் தொடர்ந்த மங்களயான் விண்கலம், சூரிய வட்டப் பாதையில் இதுவரை 52.5 கோடி கிலோமீட்டர் தொலைவைக் கடந்து பயணித்துள்ளது.

இதைத் தொடர்ந்து, ஏற்கெனவே திட்டமிட்டபடி வருகிற செப்டம்பர் 24ஆம் திகதி மங்களயான் விண்கலம் செவ்வாய்க் கிரகத்தின் வெளிமண்டலத்தைச் சென்றடையும் என எதிர்பார்க்கப்படுகிறது என அதில் குறிப்பிடப்பட்டுள்ளது.



இஸ்ரேலில் தொடரும் தாக்குதல் பலி எண்ணிக்கை 127 ஆக உயர்வு

(ஜெருசலேம்)

பாலஸ்தீன அமைப்பான ஹமாஸ்க்கு எதிராக காசா மலைப் பகுதியில் தனது தாக்குதலை தொடர்ந்து நடத்தி வருகிறது இஸ்ரேல் இராணுவம். 5வது நாளை எட்டியுள்ள இந்த தாக்குதலில் இதுவரை 127 பேர் இறந்துள்ளனர். நேற்று முன்தினம் நடைபெற்ற விமான தாக்குதலில் 16 பாலஸ்தீனியர்கள் கொல்லப்பட்டனர். அதை

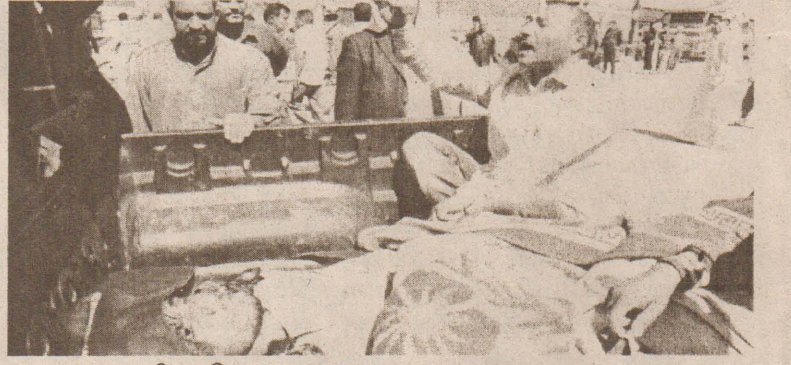

யடுத்து பலியானோர் எண்ணிக்கை 127ஆக உயர்ந்ததாக இராணுவ வட்டாரங்கள் தெரிவிக்கின்றன.

ஹமாஸ் அமைப்பினர் மற்றும் அவர்கள் பதுங்கியுள்ள இடங்களை நோக்கி, இதுவரை 60 முக்கிய இடங்களில் தாக்குதல்கள் நடத்தியுள்ளதாக இஸ்ரேல் இராணுவம் கூறியது. ஐக்கிய நாடுகள் சபை, பேச்சுவார்த்தை நடத்த வலியுறுத்தி வருகிறது. இருப்பினும் தொடர்ந்து இரு தரப்பும் மோதல்களில் ஈடுபட்டு வருகின்றன.

ஆனால், அங்கு பயங்கர அழிவு தங்களுடன் ஒரு பிரிவினர் பதுங்கியிருந்ததால் தாக்குதல் நடத்தியதாக இஸ்ரேல் தெரிவித்துள்ளது. இதுவரை பலியானவர்களில் 77 சதவீதம் பேர் பாலஸ்தீன அப்பாவி மக்கள் என்று ஐக்கிய நாடுகள் சபை தெரிவித்துள்ளது. இதுவரை 1,160 விமான தாக்குதல்களை நடத்தியதாக இஸ்ரேல் கூறியுள்ளது. அதே போல் ஹமாஸ் அமைப்பு 689 முறை ரொக்கெட்டுகளை ஏவி தாக்குதல் நடத்தியதாகவும் இஸ்ரேல் இராணுவம் தெரிவித்தது.

சி.பி.ஐ. விசாரணை கோரி சென்னையில் தி.மு.க. பேரணி



போளூரில் 11 மாடி கட்டடம் இடிந்து 61 பேர் பலியான விபத்து குறித்து சி.பி.ஐ. விசாரணை கோரி சென்னையில் மு.க. ஸ்டாலின் தலைமையில் தி.மு.க. பேரணி நடந்தது. இதில் ஆயிரக்கணக்கானவர்கள் கலந்து கொண்டார்கள். ஊர்வல முடிவில் ஆளுநரிடம் கோரிக்கை மனு வழங்கப்பட்டது. சென்னை அடுத்த மவுலிவாக்கத்தில், 11 மாடி கட்டிடம் கடந்த 28ஆம் திகதி இடிந்து விழுந்தது. இதில் 61 பேர் பலியாகினர். 27 பேர் உயிருடன் மீட்கப்பட்டனர். இந்த கட்டிடம் விதிகளை மீறி கட்டப்பட்டதாகவும், அதற்கு சி.எம். டி.ஏ அனுமதி கொடுக்கும் போது சில விதிகளைத் தளர்த்தி அரசாணைகள் பிறப்பிக்கப்பட்டதாகவும் தகவல்கள் வெளியாகின. இந்த சம்பவம் குறித்து சி.பி.ஐ. விசாரணை நடத்தக் கோரியும், தமிழக அரசை கண்டித்தும் தி.மு.க. சார்பில் நேற்று முன்தினம் ஆளுநர் மாளிகையை நோக்கி கண்டன பேரணி நடந்தது. எழும்பூரில் இருந்து, ராஜரத்தினம் ஸ்டேடியம் வரை மட்டும் பேரணி நடத்த பொலீஸார் அனுமதியளித்தனர்.

எதிர்க்கட்சி தலைவர் பதவி அவசியம் தேவையானது காங்கிரஸ் தலைவர் சரத் பவார் தெரிவிப்பு

(மும்பை)

இந்திய மக்களவையில் எதிர்க்கட்சி தலைவர் பதவி என்பது மிகவும் அத்தியாவசியமானது. அப்பதவி இருக்க வேண்டும் என்று தேசியவாத காங்கிரஸ் தலைவர் சரத் பவார் தெரிவித்தார்.

எதிர்க்கட்சித் தலைவர் பதவியைத் தர வேண்டும் என்று காங்கிரஸ் கோரி வரும் நிலையில், காங்கிரஸின் கூட்டணிக் கட்சித் தலைவரான பவார் இவ்வாறு கூறியுள்ளார்.

எதிர்க்கட்சித் தலைவர் பதவி என்பது மிகவும் முக்கியமான பதவியாகும். இப்பதவி கண்டிப்பாக இருக்க வேண்டும் என்றார் அவர். மகாராஷ்டிரத்தில் நடைபெறவுள்ள தேர்தல் குறித்த கேள்விக்கு, எத்தனை இடங்களில் போட்டியிடுவது என்பது குறித்து இன்னமும் முடிவு செய்யவில்லை. வெற்றி வாய்ப்புள்ள தொகுதிகளை அடையாளம் கண்டு வருகிறோம் என்றார்.

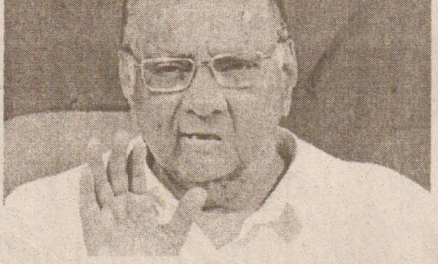

தவிர்க்கப்பட்டது விமான விபத்து 250 பேர் உயிர் தப்பியுள்ளனர்

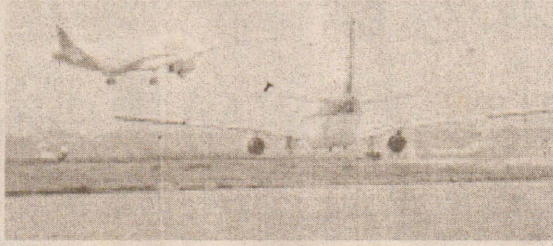

(புது டில்லி)

மேற்குவங்கம் மாநிலத்தில் நடுவானில் இரு விமானங்கள் நேருக்கு நேர் மோதி ஏற்படவிருந்த மிகப் பெரிய விபத்து தவிர்க்கப்பட்டது. இரு விமானங்களிலும் இருந்த 250 பேர் இதில் உயிர் தப்பினர்.

மேற்கு வங்க மாநிலம் டார்ஜிலிங் மாவட்டம் சிலிகுரிக்கு அருகில் உள்ள பாக்தோக்ரா விமான நிலையத்தில் இந்த சம்பவம் நேற்றுமுன்தினம் மதியம் நடந்தது. பாக்தோக்ரா விமான நிலையத்தில் தரையிறங்க 120 பயணிகளுடன் வந்த ஏர் இந்தியா விமானத்துக்கு கட்டுப்பாட்டு அறையிலிருந்து அனுமதி அளிக்கப்பட்டது. அதையடுத்து விமான

நிலையத்தை நோக்கி அகுதரையிறங்கத் தயாரானது. அதே நேரத்தில் பாக்தோக்ராவிலிருந்து டெல்லிக்கு செல்லும் இண்டிகோ விமான நிறுவனத்தின் 130 பயணிகளுடனான விமானம், புறப்படுவதற்கும் கட்டுப்பாட்டு அறையிலிருந்து அனுமதி அளிக்கப்பட்டது. அதையடுத்து, விமானமும் ஓடுபாதையிலிருந்து புறப்பட்டது.

சில நிமிடங்களில் நடுவானில் இருந்தபோது, இந்த இரு விமானங்களுக்கும் இடையேயான தொலைவு 700 அடியாக இருந்தது. சாதாரணமாக விபத்தை தவிர்க்க, குறைந்தபட்சம் 1,000 அடி இடைவெளி இருக்க வேண்டும். உடனடியாக, மோதுவதைத் தவிர்க்கும் முறையின்கீழ் இண்டிகோ விமானத்தின் விமானிக்கு எச்சரிக்கை விடுக்கப்பட்டது. அதையடுத்து அவர் விமானத்தின் உயரத்தைக் குறைத்தார். சில வினாடிகளில் இரு விமானத்திலும் இருந்த 250 பயணிகள், தங்கள் உயிர்களைக் கையில் பிடித்தபடி, மிகுந்த பரபரப்புடன் இருந்தனர். ஏற்படவிருந்த மிகப் பெரிய விபத்து தவிர்க்கப்பட்டது.

ஜேர்மனியில் பலத்த புயல்; இயல்பு நிலை பாதிப்பு

ஜேர்மனியில் வீசிய பலத்த புயல் காற்றால் ஒருவர் பரிதாபமாக உயிரிழந்ததுடன் பலர் படுகாயமடைந்துள்ளனர்.

கடந்த 10ஆம் திகதி ஜேர்மனியின் வடக்கு வெஸ்ட்பாலியா, எஸி மற்றும் சக்சோனி உள்ளிட்ட நகரங்களில் பலமாக புயல் காற்று வீசியுள்ளது.

இதனால் மரம் ஒன்று சாய்ந்து விழுந்ததில் சம்பவ இடத்திலேயே ஒருவர் பரிதாபமாக இறந்துள்ளார். மேலும் புயல் காரணமாக அனைத்துச் சாலைகளும் வெள்ளத்தால் சூழ்ந்ததால் பல வாகன ஓட்டுநர்களுக்கு விபத்து ஏற்பட்டு படுகாயமடைந்துள்ளனர்.

இந்த புயலினால் பிராங்கபர்ட் விமான நிலை



யத்தில், சுமார் 30 நிமிடங்களுக்கு விமான சேவை நிறுத்தப்பட்டிருந்ததில் 55 விமானங்கள் புறப்படாமலும், 37 விமானங்கள் தரையிறங்காமலும் இருந்துள்ளன. விமான சேவை முடக்கப்பட்டதால் 2000இற்கும் மேற்பட்ட பயணிகள் பாதிக்கப்பட்டனர்.

யாழ். கல்வி வலய பாடசாலைகளில்

இடைநிலைப் பிரிவு மாணவர்களுக்கு விஞ்ஞான செய்முறைப் பரீட்சைகள்

(யாழ்ப்பாணம்)
யாழ்ப்பாண கல்வி வலயப் பாடசாலைகளில் கல்வி பயிலும் இடைநிலைப்பிரிவு மாணவர்களாக விஞ்ஞான செய்முறைப் பரீட்சைகள் நடத்துவதற்கு யாழ்ப்பாண வலயத்தின் விஞ்ஞானக் கல்விப் பிரிவினரால் திட்டமிடப்பட்டுள்ளது. நண்ட கால இடைவேளிக் குப் பின்னர் விஞ்ஞானப் பாடத்திற்கு இவ்வாறான செய்முறைப் பரீட்சையினை ஒழுங்க

மைத்து நடத்துவதன் மூலம் மாணவர்களின் விஞ்ஞான செய்முறைத் திறன்களை எதிர்காலத்தில் மேலும் விருத்தி அடையச் செய்ய முடியும் என எதிர்பார்க்கப்படுகின்றது. இம்முறை முதலில் இரண்டாம் தவணைப் பரீட்சையின் போது தரம் 7, 9, 10 ஆகிய வகுப்புக்களிற்கு மட்டும் மட்டுப் படுத்தப்பட்ட அளவில் செய்முறைப் பரீட்சைகளை அந்தந்தப் பாடசாலைகளில் நடாத்தி

அப்புள்ளிகளின் ஒரு விகிதத்தினை இரண்டாம் தவணை எழுத்துப் பரீட்சை புள்ளிகளுடன் இணைத்துக் கொள்வதற்கும் தீர்மானிக்கப்பட்டுள்ளது. இதற்கமைய இச் செய்முறைப் பரீட்சைகள் தரம் 10 இற்கு நாளைபும், 7 தரத்திற்கான பரீட்சைகள் நாளை மறுதினம் 16 ஆம் திகதி புதன் கிழமையும், 9 ஆம் தரத்திற்கான பரீட்சைகள் 18 ஆம் திகதி வெள்ளிக்கிழமையும் நடாத்தி முடிப்பதற்குத் திட்டமிடப்பட்டுள்ளது.

இது தொடர்பான அறிவுறுத்தல்கள் அடங்கிய சுற்று நிருபம் அனைத்து இடைநிலைப் பாடசாலைகளுக்கும் ஆசிரியர்களின் முன்னாயத்த நடவடிக்கைகளுக்காக அனுப்பி வைக்கப்பட்டுள்ளது.

மேலும் மேலதிக விளக்கங்கள் மற்றும் வினாத்தாள்கள் கிடைப்பதில் காலதாமதங்கள் ஏற்படுமாயின் விஞ்ஞான உதவிக்கல்விப் பணிப்பாளர் மற்றும் ஆசிரிய ஆலோசகர்களுடன் தொடர்பு கொண்டு அவற்றிற்கு தீர்வு கண்டுகொள்ள முடியும் எனவும் தெரிவிக்கப்படுகின்றது. (03)

காப்பெற்றாக மாறும் யாழ். நகர வீதிகள்

யாழ். நகர வீதிகளுக்கு காப்பெற்ற இடம் பணிகள் முன்னெடுக்கப்படுகின்றது. யாழ். மின்சார நிலைய வீதி மற்றும் விக்டோரியா வீதிகள் என் பவற்றின் குண்டும் குழியுமான பகுதிகளுக்கு தாரிட்டு கீர்ப்படுத்தப்பட்டுள்ள நிலையில் தொடர்ந்து காப்பெற்ற இடம் பணிகள் முன்னெடுக்கப்பட்டு வருகின்றன. பொருளாதார அபிவிருத்தி அமைச்சின் நிதி ஒதுக்கீட்டினாலேயே இவ்வீதிகள் காப்பெற்ற வீதிகளாக மாற்றப்படவுள்ளன.

இவ்வீதிகளைத் தொடர்ந்து மணிக்கூட்டு வீதி, கந்தப்பச்சேரம் வீதிகளும் இவ்வாறு புனரமைப்புச் செய்யப்படவிருப்பதாக தெரிவிக்கப்படுகின்றது. யாழ். மாநகரசபைக்குட்பட்ட இவ்வீதிகள் அமைச்சர் டக்ளஸ் தேவானந்தா பொருளாதார அபிவிருத்தி அமைச்சுடன் நடத்திய பேச்சுக்களின் பயனாக பொருளாதார அபிவிருத்தி அமைச்சினால் நிதி ஒதுக்கீடு செய்யப்பட்டு வேலைகள் நடைபெற்று வருகின்றமை குறிப்பிடத்தக்கது. (பா)

வடக்கு...

ஆவது நினைவுதினம், நேற்று யாழ். மாநகர வீதியில் உள்ள தமிழரசுக் கட்சி அலுவலகத்தில் அனுஷ்டிக்கப்பட்டது. இதில் கலந்து கொண்டு உரையாற்றும் போதே பேராசிரியர் சிற்றம்பலம் மேற்கண்டவாறு தெரிவித்தார். அங்கு அவர் மேலும் தெரிவிக்கையில், தமிழ் மக்கள் இதுவரை காலமும் பட்ட கஷ்டங்களுக்கு சமஷ்டி முறையிலான தீர்வையே பெற்றுக்கொள்ள வேண்டும். மாநிலத்தில் சுயாட்சியும் மத்தியில் சுழற்சி முறையிலான ஆட்சியுமான சமஷ்டி அரசியல் தீர்வையே தமிழ் மக்களுக்குத் தேவை. இதனையே நாம் 1949 ஆம் ஆண்டு முதல் வலியுறுத்தியும் குரல் கொடுத்தும் வருகின்றோம். அதனையே இன்றும் நாம் வலியுறுத்தியும் குரல் கொடுக்க வேண்டும். ஒன்றாமே இல்லாத 13 ஆம் திருத்தத்தைப் பற்றி நாம் கதைப் பதும் குரல் கொடுப்பதும் பயனற்றது. 13 ஆம் திருத்தம் தமிழ் மக்களின் பிரதிநிதிகளால் கொண்டுவரப்பட்டது அல்ல. அதனை இலங்கை-இந்தியா நாடுகள் இணைந்து கொண்டு வந்தன. அதனைப் பற்றி நாம் இப்போது கதைப்பதும் குரல் கொடுப்பதும் பயனற்றது. எனவே தமிழ் மக்களுக்கான அரசியல் தீர்வாக நாம் சுயாட்சியையே வலியுறுத்தி குரல் கொடுக்க வேண்டும் என அவர் ஓய் தெரிவித்தார். அதேவேளை வடக்கு, கிழக்கு மாகாணங்கள் மீண்டும் இணைக்கப்படும் என்பதில் நம்பிக்கை இல்லை எனவும் அவ்வாறு அவை மீண்டும் இணைக்கப்படுவதை விரும்பவில்லை எனவும் தெரிவித்தார். கிழக்கு மாகாணத்தில் இன்பரம்பலில் பாரிய மாற்றம் ஏற்பட்டுச் சிங்கள விகிதாசாரம் அதிகரித்துள்ளது. எனவே அதனை மீண்டும் வடக்கு மாகாணத்துடன் இணைப்பதை விரும்பவில்லை என அவர் கூறினார்.

கத்தியைக்...

25 வயதுடைய இளைஞர் தம்பியாருக்கு மாம்பழம் ஒன்றை கொடுத்து அங்கிருந்து அனுப்பிவிட்டு மாணவியின் கழுத்தில் கத்தியை வைத்து மிரட்டி அருகிலிருந்த பற்றைக்குள் வைத்து பாலியல் துஷ்பிரயோகம் புரிந்து விட்டு அங்கிருந்து தப்பியோடிய நிலையில் சிறுமி சம்பவம் குறித்து பெற்றோரிடம் தெரிவித்ததையடுத்து நெல்லியடி பொலிஸில் முறையிடப்பட்டது. இத்துஷ்பிரயோகத்தை புரிந்த இளைஞன் நேற்று இரவு நெல்லியடி பொலிஸாரால் கைது செய்யப்பட்டதுடன் மாணவி மருத்துவ சிகிச்சைக்காக யாழ்ப்போதனா வைத்தியசாலையில் அனுமதிக்கப்பட்டார். இவ் இளைஞர் இன்று நீதிமன்றில் ஆஜர்ப்படுத்தப்படவுள்ளதாக நெல்லியடி பொலிஸார் தெரிவித்தனர். (18)

அமிர்தலிங்கத்தின்...

கள் இயங்கிவந்தன எனச் சம்பந்தம் தெரிவித்தார். அந்த அடிப்படையில் தான் இந்திய-இலங்கை ஒப்பந்தம் நிறைவேற்றப்பட்டது. 13 ஆவது அரசியல் சாசனத் திருத்தம் ஏற்பட்டது. அதை முழுமையான தீர்வாக நாங்கள் ஏற்றுக்கொள்ளவில்லை. ஆனால் அது ஆரம்பத்தில் எடுக்கப்பட்ட ஒரு படி என்பதையும் நாங்கள் உதாசீனம் செய்யமுடியாது என்றும் அவர் கூறினார். 1989 ஆம் ஆண்டு யூலை 13 ஆம் திகதி கொழும்பில் வைத்து அமிர்தலிங்கத்தை புலிகள் கட்டுக்கொள்ளனர் என்பது குறிப்பிடத்தக்கது.

ஆட்டுத் திருடன் வசமாக மாட்டினான்

(கரணவாய்)

பருத்தித்துறை பகுதியிலிருந்து ஆடுகளைத் திருடி கடத்திச் சென்ற நபர் ஒருவர் நேற்றுப் பிற்பகல் நெல்லியடி பொலிஸாரிடம் வசமாக மாட்டினார்.

நீண்ட நாட்களாக ஆட்டுத் திருட்டில் ஈடுபட்ட பருத்தித்துறையைச் சேர்ந்த இந்நபர் நேற்று 3 ஆடுகளைத் திருடி கடத்திச் சென்றுள்ளார்.

இவர் மீது சந்தேகம் கொண்ட

நெல்லியடிப் பொலிஸார் ஆடுகள் குறித்து நபரிடம் விசாரணைகளை மேற்கொண்டதில் இந்நபர் பருத்தித்துறை பொலிஸாரினால் தேடப்படும் ஒரு ஆட்டுத் திருடன் என்ற விடயம் தெரியவந்ததைத் தொடர்ந்து நெல்லியடிப் பொலிஸார் சென்று பருத்தித்துறை நீதிமன்றில் பிர்ஸ்தாப நபரை ஆஜர்ப்படுத்தவுள்ளதாக நெல்லியடிப் பொலிஸார் தெரிவித்தனர். (18)

அவுஸ்ரேலிய தீ விபத்தில்

இலங்கைத் தமிழர் மரணம்

அவுஸ்ரேலியாவில் வாழும் தமிழர்களின் நன்மதிப்பைப் பெற்ற சமூகத் தலைவர் ஒருவர் தீவிபத்தில் பலியாகியுள்ளார். குயின்ஸ்லாந்து மாநிலத்தில் பல சமய, கலாசார, கல்வி நிறுவனங்களை ஸ்தாபித்தவரும், பிரதேச வாசிகளின் நன்மதிப்பை வென்ற வருமான எஸ்.எம்.பரமநாதன் கடந்த வெள்ளிக்கிழமை மாலை தமது வீட்டில் ஏற்பட்ட தீ விபத்தில் சிக்கி உயிரிழந்தார்.

73 வயதான பரமநாதனின் வீட்டினுள்ளிருந்து புகை வெளியேறியதை அவதானித்த அயலவர்கள் அவசர தொலைபேசி இலக்கத்திற்கு அழைத்திருக்கிறார்கள்.

அதனையடுத்து ஸ்தலத்திற்கு விரைந்த தீயணைப்புப் படை வீரர்கள் புகையறையில்

சிக்கி யிருந்த பரமநாதனை வெளியே கொண்டு வந்திருக்கிறார்கள். தாம் தீச்சுவாலைகளை அணைத்து பரமநாதனை வெளியே கொண்டு வந்த போதிலும், அவரைக் காப்பாற்ற முடியவில்லையென மவுண்ட் ஓமானி தீயணைப்புச் சேவைகள் நிலையத்தைச் சேர்ந்த மைக்கல் எல்டர் தெரிவித்தார்.

இந்த முதியவர் புகையறையில் விளக்கேற்றுவதற்காக மெழுகுதிரியைப் பற்ற வைப்பது வழக்கம். அது தான் தீப் பற்றியதற்கு காரணமாக அமைந்ததா என்பதை அதிகாரிகள் விசாரிக்கிறார்கள். பரமநாதனின் மனைவி திருமண வைபவ மொன்றில் கலந்து கொள்வதற்காக மெல் பேரண் சென்றிருந்த நிலையில் இந்த அனர்த்தம் நிகழ்ந்துள்ளது.

அனுமதி அட்டை கிடையாவிடின் தொடர்பு கொள்ள அறிவுறுத்து

இம்முறை இடம்பெறவுள்ள கல்விப் பொதுத் தராதர உயர்தரப் பரீட்சை அனுமதிப் அட்டை கிடைக்கப்பெறாத பரீட்சாத்திகள் உடனடியாக அழைக்குமாறு பரீட்சைகள் ஆணையாளர் நாயகம் டபிள்யூ.எம்.என்.ஜே.

புன்பகுமார தெரிவித்தார். இதன்படி 01122784208/2784537 மற்றும் 2784422 என்ற தொலைபேசி இலங்கைகளுக்கு அழைத்து இந்த விடயம் தொடர்பில் அறிவிக்க முடியும் என புன்பகுமார தெரிவித்துள்ளார். சகல பரீட்சாத்திகளுக்கு மாண்புபரீட்சை அனுமதி அட்டை கடந்த வாரம் தபாலிடப்பட்டுள்ளதாகவும் தற்போது அவை கிடைக்கப்பெற்றிருக்கும் எனவும் அவர் குறிப்பிட்டார். பாடசாலை பரீட்சாத்திகளுக்கான பரீட்சை அனுமதி அட்டை கிடைக்கப்பெற்றிருக்கும் எனவும் அவற்றை விரைவில் மாணவர்களுக்கு வழங்க வேண்டும் எனவும் புன்பகுமார கூறினார். கல்விப் பொதுத் தராதர உயர்தரப் பரீட்சை எதிர்வரும் ஆகஸ்ட் மாதம் 5 ஆம் திகதி தொடக்கம் 29 ஆம் திகதி வரை இடம்பெறவுள்ளமை குறிப்பிடத்தக்கது.

இலங்கை வர....

முயற்சி பயனளிக்கவில்லை. நிலுவையில் உள்ள தமது பயணத்துக்கான கோரிக்கையை இலங்கையும் மற்றும் சில நாடுகளின் அரசாங்கங்கள் ஏற்றுக்கொள்ள ஊக்குவிப்பதாக, ஜ.நா. சிறப்பு அறிக்கையாளர் கிறிஸ் ரொப் ஹெய்ன்ஸ் தெரிவித்துள்ளார்.

அண்மையில் அளக்கமவில் இடம்பெற்ற முஸ்லிம்களுக்கு எதிரான வன்முறைகள் தொடர்பாக, இலங்கை அரசாங்கத்திடம் விடுத திருந்த அவசர கோரிக்கை ஒன்றில், குற்றவாளிகளை நீதிக்கு முன் நிறுத்த உறுதியான நடவடிக்கை எடுக்குமாறு வலியுறுத்தியிருந்தார் என்பது குறிப்பிடத்தக்கது.

வத்திக்கான்...

வருகை தந்த அவர், யாழ். மறை மாவட்ட ஆயர் தோமஸ் சவுந்தராநாயகத்துடன் இணைந்து இந்தப் புகையை நடத்தினார். எனினும் அவரது இலங்கை வருகைக்கான முழுமையான காரணம் தெரிவிக்கப்படவில்லை. பாப்பாண்டவர் வருகையை முன்னிட்டு, அதற்கான ஏற்பாடுகளை மேற்கொள்ளும் நோக்கில் அவரது பயணம் அமைந்திருக்கலாம் எனத் தெரிவிக்கப்படுகிறது.

அத்துமீறும்....

இருந்து பயணித்தவர்களும் அடங்குகின்றனர். கைது செய்யப்பட்டவர்கள் விளக்கமறியலில் வைக்கப்பட்டுள்ளதுடன் நீதிமன்றத்தினால் இந்த அபராதத் தொகை விதிக்கப்பட்டுள்ளது. இந்தநிலையில், இலங்கைக் கடற்பரப்பில் கைது செய்யப்படுகின்ற இந்திய மீனவர்களை விடுவிக்கும் போது விதிக்கப்படவுள்ள அபராதம் தொடர்பில் சட்டமா அதிபர் திணைக்களத்தின் கவனத்திற்கு கொண்டு சென்றுள்ளதாக மீன்பிடித்துறை அமைச்சின் செயலாளர் டி.எம். ஆர்.பீ திசநாயக்க தெரிவித்துள்ளார்.

சீனன்குடாவில்....

யிடம் உள்ள 34 சீனத் தயாரிப்பு விமானங்களைப் பராமரிப்பதற்கான இந்த நிலையம், 40.3 மில்லியன் டொலர் செலவில் அமைக்கப்படவுள்ளது.

உள்நாட்டிலேயே விமானங்களைத் தயாரிக்கும் திட்டத்தையும் உள்ளடக்கிய இந்தத் திட்டத்தில், சீனப் பணியாளர்களுக்கு, வெள்ளைக் கடற்கரையில் (மாபிள் பீச்) வதிவிடத் தொகுதி ஒன்றை அமைக்கவும் திட்டமிடப்பட்டுள்ளது.

இந்த முடிவு, 1987இல் கையெழுத்திடப்பட்ட இந்திய - இலங்கை அமைதி உடன் பாட்டை மீறும் செயல் என்று இந்தியத் தரப்பு கூறியுள்ளது குறிப்பிடத்தக்கது.

இ.போ.ச.....

அடுத்தது பஸ் நடத்துநர் மீது தாக்குதல் மேற்கொள்ளப்பட்டதுடன், போக்குவரத்துச் சபை பேருந்து சேவையிலீடுபடாதவாறு தடுக்கப்பட்டுள்ளது.

இதனையடுத்து யாழ். நகரிலுள்ள தனியார் சிற்றூர்திச் சேவைக்கட்டுப்பாட்டாளர்களுடன் இச்சம்பவம் குறித்து பேச்சுவார்த்தையில் ஈடுபட்டுக் கொண்டிருந்த இ.போ.ச. ஊழியர் சங்கத்தினர் மீது போத்தல் மற்றும் கல்விச்சுத் தாக்குதல் மேற்கொள்ளப்பட்டுள்ளதுடன், இத்தாக்குதல் சம்பவத்தில் இரு நடத்துநர்கள் காயமடைந்துள்ளதுடன் சிகிச்சைக்காக யாழ்ப்போதனா வைத்தியசாலையில் அனுமதிக்கப்பட்டுள்ளனர். இச்சம்பவம் குறித்து யாழ்ப்பொலிஸ் நிலையத்தில் முறையிடப்பட்டுள்ளதாகவும் தெரிவிக்கப்படுகிறது. (25, 65)

ஆயுதக்குழுக்களை ஒழிப்பதற்கு இலங்கையிடமிருந்து அனுபவ பகிர்வு

பாகிஸ்தான் பொலிஸ் அதிகாரி ஆலோசனை

பாகிஸ்தானில் முஸ்லிம் ஆயுதக் குழுக்களை முறியடிப்பது தொடர்பில் இலங்கையிடம் அனுபவங்களை கற்றுக்கொள்ள வேண்டும் என பாகிஸ்தான் பொலிஸ் அதிகாரி ஒருவர் தெரிவித்துள்ளார்.

விடுதலைப் புலிகளுக்கு எதிராக இலங்கை பெற்ற வெற்றியை முற்றாக பிரதியெடுப்பதில்லை எனவும் புலிகளை வெற்றிகரமாக முறியடித்தமை குறித்து கற்றுக் கொள்ள வேண்டும் எனவும் பொலிஸ் அதிகாரியான மொஹமட் அலி பாபாகேயில் பாகிஸ்தான் ஆங்கில பத்திரிகையான டோனிடம் கூறியுள்ளார்.

இலங்கையின் மூலோபாய இராணுவ பலம் மற்றும் மக்கள் ஆதரவுடன் பாகிஸ்தானுக்கு எதிரான எதிர்ப்பாளர்களை தோற்கடிக்க முடியும் எனவும் அவர் நம்பிக்கை வெளியிட்டுள்ளார்.

படையினரை பயன்படுத்திய பின்னர், சமாதானத்தை தக்க வைத்து சரணடைந்தவர்களை

ஒருங்கிணைக்கும் சிவில் நிர்வாக திறனிலேயே உண்மையான சவால் உள்ளது.

இலங்கையின் மாதிரியை முற்றாக பயன்படுத்த முடியாது. குறைந்த பட்சம் அதன் ஆதாரங்களை அடிப்படையாகக் கொண்டு பாகிஸ்தானின் முறைமையை கையாள்ளலாம்.

இலங்கையின் விடுதலைப் புலிகளுக்கும், பாகிஸ்தான் ஆயுதக் குழுக்களுக்கும் இடையில் வித்தியாசங்களும் வித்தியாசமான நிலைமைகளும் உள்ளன.

இலங்கையின் அனுபவத்தின் படி பேச்சுவார்த்தை மற்றும் இராஜதந்திரம் மூலம் மாத்திரம் போர்க்குணத்தை அடக்க முடியாது என்பது நினைக்கப்பட்டுள்ளது.

இலங்கை மாதிரியான தீர்மான பலம் மட்டுமே இந்தப் பிரச்சினைக்கு தீர்வாக அமையும். இவ்வாறான நடவடிக்கைகளின் போது மனித உரிமை கொள்கைகளை பாதுகாப்பது கடினமாக இருக்க

கும். இலங்கையின் அனுபவம் அதன் தரத்தின் அளவை விட மிகவும் முக்கியமானது என்பதை நினைத்துள்ளது.

விடுதலைப் புலிகளை சர்வதேச ரீதியில் தனிமைப்படுத்தவும் அதன் நிதி வளங்களை தடுப்பதிலும் இலங்கை இராஜதந்திர ரீதியான வெற்றியைப் பெற்றுள்ளது எனவும் பாகிஸ்தான் பொலிஸ் அதிகாரி கூறியுள்ளார்.

வறட்சியால் பாதிக்கப்பட்டவர்களுக்கு உலர் உணவுப் பொதிகள் வழங்கல்



(கிளிநொச்சி)

வறட்சியால் பாதிக்கப்பட்ட மக்களிற்கு உலர் உணவுப்பொதிகள் வழங்கும் நிகழ்வு நேற்று கிளிநொச்சியில் இடம்பெற்றது. தென்னிந்திய திருச்சபையின் பேராயர் அதி வணக்கத்துக்குரிய கலாநிதி டானியேல் எஸ். தியாகராஜாவின தலைமையில் இந் நிகழ்வு இடம்பெற்றது.

கிளிநொச்சி பாரதிபுரம், முல்லைத்தீவு, முறிகண்டி, செல்வபுரம் ஆகிய பகுதிகளில் ஒரு தொகுதி நிவாரணம் வழங்கப்பட்டது. முதல் கட்டமாக வழங்கப்பட்ட இந்நிவாரணப் பணி வறுமைக் கோட்டில் வாழும் மக்களிற்கு வழங்கப்பட்டதுடன், மேலும் பல இடங்களுக்கு வழங்குவதற்கு திட்டமிடப்பட்டுள்ளதாக

பலத்த காற்றுடன் கூடிய வானிலை நிலவுகின்றமையால் சப்ரகமுவ பல்கலைக்கழகம் நேற்று முதல் தற்காலிகமாக மூடப்பட்டுள்ளது.

பல்கலைக்கழகத்தின் கல்வி நடவடிக்கைகள் எதிர்வரும் 21 ஆம் திகதி மீள ஆரம்பிக்கப்படும் என பல்கலைக்கழக உபவேந்தர் பேராசிரியர் சந்தன சிறி உடவத்த தெரிவித்துள்ளார்.

நேற்று முன்தினம் தொடக்கம் வீசும் பலத்த காற்றின் காரணமாக மாணவர்களின் விடுதிகளுக்கு சேதம் ஏற்பட்டுள்ளதாகவும் உபவேந்தர் குறிப்பிட்டுள்ளார்.

இந்தக் காலப்பகுதியில் பல்கலைக்கழகங்களில் பரீட்சைகள் இடம்பெறவுள்ளதாகவும், மின்னல் தாக்கம் அல்லது வேறு இடர்கள் ஏற்படும் பட்சத்தில், மாணவர்கள் சிறந்த மனநிலையில் பரீட்சையை எதிர்கொள்ள முடியாது என்பதை கருத்திற் கொண்டு இந்தத் தீர்மானம் எடுக்கப்பட்டுள்ளதாகவும் உபவேந்தர் தெரிவித்தார்.

எதிர்வரும் 21 ஆம் திகதி தொடக்கம் பல்கலைக்கழகத்தில் பரீட்சைகள் இடம்பெறும் எனவும் அவர் தெரிவித்துள்ளார்.

மாற்று மக்கள் முன்னணியை உருவாக்க முயலும் ஜே.வி.பி.

மாற்று மக்கள் முன்னணி ஒன்றை உருவாக்குவது குறித்து ஜே.வி.பி கவனம் செலுத்தி வருவதாக தெரிவிக்கப்படுகிறது.

ஆளும் மற்றும் எதிர்க்கட்சியினரை இணைத்துக் கொண்டு புதிய ஓர் மாற்று மக்கள் முன்னணியை உருவாக்க முயற்சி எடுக்கப்பட்டு வருவதாக ஜே.வி.பி.யின் பிரசாரச் செயலாளர் விஜித் ஹேரத் தெரிவித்துள்ளார்.

அரசாங்கம் மற்றும் பிரதான எதிர்க்கட்சியின் அரசியல் நடவடிக்கைகளுக்கு சவால் விடுக்கும் வகையில் புதிய மாற்று மக்கள் முன்னணி உருவாக்கப்படும் என அவர் சுட்டிக்காட்டியுள்ளார்.

ஜனாதிபதி மகிந்த ராஜபக்ஷவும், எதிர்க்கட்சித் தலைவர் ரணில் விசும்பசிங்கவும் பழுதடைந்த ஜனாதிபதி முறைமை

ஒன்றையே பிரதிநிதித்துவம் செய்து வருவதாக குற்றம் சுமத்தியுள்ளார்.

மக்கள் பிரச்சினைக்கு தீர்வு காண மாற்று அரசியல் திட்டமொன்றை உருவாக்க வேண்டியது அவசியமானது என அவர் சுட்டிக்காட்டியுள்ளார்.

இந்த இலக்கினை அடையும் நோக்கில் தமிழ்த் தேசியக் கூட்டமைப்பு, ஸ்ரீலங்கா முஸ்லிம் காங்கிரஸ், ஐக்கிய தேசியக் கட்சி, ஸ்ரீலங்கா சுதந்திரக் கட்சி உள்ளிட்ட கட்சிகளின் உறுப்பினர்களின் ஆதரவு இதற்காக பெற்றுக்கொள்ளப்படும் என விஜித் ஹேரத் தெரிவித்துள்ளார்.

தேர்தல்களை இலக்கு வைத்து இந்தக் கூட்டணி அமைக்கக் கூடாது எனவும் அவர் தெரிவித்துள்ளார்.

காலாவதியான நிலையில்

15,600 சோஸ் போத்தல்கள் மீட்பு

பாவனைக்கு உதவாத 15,600 சோஸ் போத்தல்கள் வத்தளை பிரதேசத்திலுள்ள களஞ்சிய சாலை ஒன்றிலிருந்து கைப்பற்றப்பட்டுள்ளன.

கிடைத்த முறைப்பாட்டுக்கு அமைய மேற்கொள்ளப்பட்ட சுற்றிவளைப்பினை அடுத்து சோஸ் போத்தல்கள் கைப்பற்றப்பட்டுள்ளதாக நுகர்வோர் விவ

கார அதிகார சபையின் கம்பஹாமாவட்ட தலைமை அதிகாரி ரஞ்சித் வீரவர்தன தெரிவித்துள்ளார். காலாவதியான மற்றும் பங்கல் படிந்த நிலையில் நுகர்விற்கு பயன்படுத்த முடியாத சோஸ் போத்தல்களை கைப்பற்றப்பட்டுள்ளன.

கைப்பற்றப்பட்டுள்ள சோஸ் போத்தல்களின் மொத்தப் பெறு



மதி 45 இலட்சம் ரூபா என தெரிவிக்கப்பட்டுள்ளது. இதேவேளை விற்பனைக்காக வைக்கப்பட்டிருந்த நிலையில் பாவனைக்கு உதவாத மேலும் 350 சோஸ் போத்தல்கள் கைப்பற்றப்பட்டுள்ளன.

சம்பவம் தொடர்பில் கைது செய்யப்பட்ட மூன்று சந்தேகநபர்களும் பின்னர் பிணையில் விடுதலை செய்யப்பட்டுள்ளனர்.

எனினும் சந்தேகநபர்களுக்கு எதிராக வழக்கு தொடர்வதற்கு நடவடிக்கை எடுக்கப்பட்டுள்ளதாக கம்பஹாமாவட்ட நுகர்வோர் விவகார அதிகார சபையின் தலைமை அதிகாரி ரஞ்சித் வீரவர்தன தெரிவித்தார்.

ஹஜ்ஜிற்கு சவுதி செல்வோருக்கு வைரஸ் காய்ச்சல் எச்சரிக்கை

(கொழும்பு) சவுதி அரேபியாவிற்கு யாத்திரை செய்யும் இலங்கையர்களுக்கு எச்சரிக்கை விடுக்கப்பட்டுள்ளது.

சவுதி அரேபியாவின் சில பகுதிகளில் ஒரு வித வைரஸ் காய்ச்சல் பரவி வருவதாகத் தெரிவிக்கப்படுகிறது.

எனவே யாத்திரை மேற்கொள்வோர் மிகவும் எச்சரிக்கையுடன் செயற்பட வேண்டுமென

சிரேஷ்ட அமைச்சர் ஏ.எச்.எம். பெளசி தெரிவித்துள்ளார்.

2200 இலங்கையர்கள் இம் முறை ஹஜ் கடமைகளுக்காக சவுதி அரேபியாவிற்கு யாத்திரை செய்யவுள்ளதாகத் தெரிவித்துள்ளார்.

யாத்திரிகர்கள் மருத்துவ பரிசோதனைக்கு உட்படுத்தப்பட்டு, தடுப்பூசி ஏற்றப்பட்டதன் பின்னரே செல்ல அனுமதிக்கப்படுவர் எனக் குறிப்பிட்டுள்ளார்.

அரசை கவிழ்ப்பது எப்படி? பாடம் கற்க வேண்டும்

அமைச்சர் நிமால் தெரிவிப்பு

அரசாங்கத்தை கவிழ்க்கும் விதம் தொடர்பாக எதிர்க்கட்சி ஸ்ரீலங்கா சுதந்திரக் கட்சியிடம் பாடம் கற்றுக்கொள்ள வேண்டும் என அமைச்சர் நிமால் சிறிபாலடி சில்லா தெரிவித்துள்ளார்.

பதுளையில் இடம்பெற்ற மக்கள் சந்திப்பொன்றில் கலந்துகொண்டு உரையாற்றுகையிலேயே அவர் இதனைத் தெரிவித்தார்.

ஸ்ரீலங்கா சுதந்திரக் கட்சி எப்போதும் கிராம மக்கள் தொடர்பில் நம்பிக்கை வைத்து செயற்படுவதாக அவர் சுட்டிக்காட்டியுள்ளார்.

நாங்கள் மக்கள் மீதே நம்பி

பட்டு, பின்னர் நாடு முழுவதும் விஸ்தரிக்கப்படும் என்றும், எவ்வித முன்னறிவித்தலும் இன்றியே பிரதேச செயலகங்களுக்கு இந்தக் குழு சென்று சோதனை நடத்தும் என்றும் அறிவிக்கப்பட்டுள்ளது.

இதேவேளை கிராம அலுவலர்களின் நடவடிக்கைகள் குறித்து ஆராபந்து அறிக்கை சமர்ப்பிக்குமாறு பிரதேச செயலகங்களுக்கு பொது நிர்வாக உள்ளாட்டலுவலர்கள் அமைச்சர் ஜோன்செனவிரத்தன பணிப்புரை விடுத்துள்ளார்.

கொழும்பில் வாழும் உயர்மட்ட தரப்பினருக்கு உரிய வகையில் நாட்டை இயங்க வைக்க நாம் அனுமதி அளிக்கக்கூடாது. எதிர்க்கட்சி அரசாங்கம் மற்றும் சர்வதேச தலைமையிலுள்ள கொண்டு அரசாங்கத்தை கவிழ்க்க முயற்சிக்கின்றது.

நாம் உழைக்கும் மக்கள் இணைத்துக் கொண்டே அரசு கதையை கவிழ்த்தோம் என அமைச்சர் நிமால் சிறிபாலடி சில்லா தெரிவித்தார்.