



உதயன்

www.uthayan.com
விலை ரூபா 8.00

கடர் 18 வள்ளுவர் ஆண்டு 2034 ஜப்பசி 05 புதன்கிழமை (22-10-2003) UTHAYAN - A Lively National Tamil Daily கதிர்:328



பத்திரிகையாளர் சங்கப் பிரதமர் கனடனான சந்திப்பின் போது வடபகுதி கட்டளைத் தளபதி மேஜர் ஜெனரல் சரத் பொன்சேகா, போர் நிறுத்தக் கண்காணிப்புக் குழு உணைப்பாளர் கரினா எரிக்ஷன் ஆகியோர்....

பின்லாந்து வெளிவிவகார அமைச்சின் ஆசிரியப் பிராந்திய தூதர் மிக்கோ பைகாலா, அரசியற்றுறை பொறுப்பாளர் க.ப.தமிழ்ச்செல்வனை கள் நொச்சியில் நேற்று சந்திக்க வேளையில்தான்....



தெற்கில் ஒளிந்துள்ள சக்திகளுக்கு நிமலராஜன் கொலையுடன் தொடர்பு!

யாழ்.மாவட்ட இராணுவத் தளபதி தோர்விப்பு

ஊடகவியலாளர் நிமலராஜன் படுகொலை ஓர் அரசியல் படுகொலையாகும். அரசியல் வேறுபாடுகளே இக்கொலைக்குக் காரணம். தென்பகுதியில் இயங்கும் மறைவு சக்திகளுக்கும் இக்கொலையுடன் தொடர்புண்டு. - இவ்வாறு கருத்துக் கூறியிருக்கிறார் இராணுவத்தின் வடபகுதித் கட்டளைத் தளபதி மேஜர் ஜெனரல் சரத் பொன்சேகா.

குடாநாட்டில் செழிந்த சேலாக்கும பணியில் ஈடுபட்டிருக்கும் ஊடகவியலாளர்கள், உடையின் போது பண்பியலரால் தாக்கப்பட்டுள்ள சம்பவங்கள் அண்மைக்காலமாக இடம்பெற்று வந்துள்ளன.

இந்தியம் தொடர்பாக போர்நிறுத்தக் கண்காணிப்புக்குழுவின ஏற்பாட்டில் யாழ்ப்பாணம், நல்லூர், கோவில் வீதியிலுள்ள அதன் அலுவலகத்தில் சந்திப்பொன்று நேற்றுக்கொலை 10.30 மணிக்கு இடம்பெற்றது.

அந்தச் சந்திப்பில் கருத்து வெளியிடுகையிலேயே வடபகுதி கட்டளைத் தளபதி இவ்வாறு கூறினார். இந்தச் சந்திப்பில் யாழ். மாவட்டப் படைகளின் கட்டளைத் தளபதி (16ஆம் பக்கம் பார்க்க)

நிமலராஜன் கொலை வழக்கு: துள்ளிச்செய்யான வாக்குமூலம் வழங்க சந்தேகநபர் மறுப்பு

யாழ்ப்பாணம், ஒக்.22 ஊடகவியலாளர் மயில்வாகனம் நிமலராஜன் கொலை தொடர்பாக திரு கோணமலையில் கைதுசெய்யப்பட்டு தடுத்துவைக்கப்பட்டிருந்த 5ஆவது சந்தேகநபரான உதயபாலன் என்பவர் நேற்று யாழ். நீதிமன்றில் ஆஜர் செய்யப்பட்டார். இச்சந்தேகநபர் நிமலராஜன்

கொலை தொடர்பாக நிவாண்டிம் துள்ளிச்செய்யான வாக்குமூலம் ஒன்றை அளிக்க விரும்புவதாக குற்றப் புலனாய்வுப் பொறுப்பதிகாரி ரஞ்சித் ம. சில்வா மூன்னர் யாழ். நீதிமன்றில் தெரிவித்திருந்தார். இதையடுத்து அவ்வாறான வாக்குமூலம் அளிக்க விரும்பினால் அதனைத் தெரிவிக்கு (16ஆம் பக்கம் பார்க்க)

வடபகுதித் தளபதி பொன்சேகா 'உதயன்' பத்திரிகை மீது பாய்ச்சல்

"இராணுவத்துக்கு அபயித்தியை ஏற்படுத்தும் விதத்தில் உதயன் செய்தி களை திரித்து வெளியிடுகின்றான்." - இவ்வாறு குற்றம் சாட்டுகின்றார்

வடபகுதி இராணுவத்தளபதி மேஜர் ஜெனரல் சரத் பொன்சேகா. நேற்று வடஇலங்கை பத்திரிகையாளர் சங்கத்துடன் நடந்த சந்திப்பில் கருத்து வெளியிடுகையிலேயே அவர் இவ்வாறு கூறினார். அவர் மேலும் கூறியதாவது:- ஊடகவியலாளர்களைத் தாக்க

மீலும் என்ற எண்ணம் ஏதும் படை யினருக்கு கிடையாது. அதேசமயம் ஊடகவியலாளர்களின் தொழிற்பாடு களோடு இணங்கிப்போகும் அவசிய மும் படையினருக்கு இல்லை. உள்நாடு ஊடகங்கள் குறித்து நாம் அதிருப்தியற்றிருக்கின்றோம். உண்மையான செய்திகளை அவை

தீரித்து வெளியிடுவதே இதற்குக் காரணம். குடாநாட்டிலிருந்து வெளிவரும் பிரபலமான 'உதயன்' பத்திரிகையும் மற்றும் சிலவும் இவ்வாறு செய்தி களை திரித்து வெளியிடுகின்றன. 'உதயன்' எப்போதுமே சரியான (2ஆம் பக்கம், பார்க்க)

முதல் சந்திப்பு இன்று கூட்டமைப்பினருடன் கிளிநொச்சி, ஒக்.22 வடக்கு - கிழக்கு இடைக்கால நிர்வாகக் கட்டமைப்பு தொடர்பாக விடுதலைப் புலிகள் தயாரித்துள்ள வரைவு குறித்து தமிழ்க் கூட்டமைப்பு மற்றும் மலையகக் கூட்சிகளுடன் அரசியல்துறைப் பொறுப்பாளர் கப.தமிழ்ச்செல்வன் ஆராயவுள்ளார். இதில் முதலாவது சந்திப்பு இன்று கிளிநொச்சியில் தமிழ்க்கூட்டமைப்பு நாடாளுமன்ற உறுப்பினர்களுடன் இடம்பெறக்கின்றது. மலையக மக்கள் முன்னணித்

பாதுகாப்புக் கூட்டுறவு ஒப்பந்தம் பற்றி இலங்கை-இந்தியப் பிரதமர்கள் பேச்சு

இலங்கைக்கும், இந்தியாவுக்கும் இடையில் பாதுகாப்புக் கூட்டுறவு ஒப்பந்தம் ஒன்றை ஏற்படுத்துவதற்கான பேச்சுக்களை இருநாட்டுப் பிரதமர்

களும் மிக விரைவில் மேற்கொள்ளுவார்கள் என இணக்கம் காணப்பட்டுள்ளது. பிரதமர் ரணில் விக்கிரமசிங்க இந்தியப் பிரதமர் அடல்பிஹாரி வாஜ்

பாய் ஆகியோருக்கு இடையிலான சந்திப்பை அடுத்து வெளியிடப்பட்ட கூட்டறிக்கையிலேயே மேற்கண்டவாறு தெரிவிக்கப்பட்டுள்ளது. அதில் மேலும் குறிப்பிடப்பட்டுள்ள தாவது:- இலங்கை இராணுவத்தினருக்கு இந்தியா தற்போது வழங்கிவரும் பயிற்சிகள், கருவிகள் ஆகியவை பற்றி இரு நாட்டுப் பிரதமர்களும் விவாதித்தனர். இலங்கையின் இறைபாண்மை, புகோள ஒற்றுமை, பாதுகாப்பு ஆகிய விவகாரங்களை இந்தியா தொடர்ந்து கவனமாக அவதானிக்கும். இலங்கையில் தற்போது தடைப் (16ஆம் பக்கம் பார்க்க)

தமிழ்க்கட்சிகளின் தலைவர்களுடன் வரைவுபற்றி தமிழ்ச்செல்வன் பேச்சு

முதல் சந்திப்பு இன்று கிளிநொச்சி, ஒக்.22 வடக்கு - கிழக்கு இடைக்கால நிர்வாகக் கட்டமைப்பு தொடர்பாக விடுதலைப் புலிகள் தயாரித்துள்ள வரைவு குறித்து தமிழ்க் கூட்டமைப்பு மற்றும் மலையகக் கூட்சிகளுடன் அரசியல்துறைப் பொறுப்பாளர் கப.தமிழ்ச்செல்வன் ஆராயவுள்ளார். இதில் முதலாவது சந்திப்பு இன்று கிளிநொச்சியில் தமிழ்க்கூட்டமைப்பு நாடாளுமன்ற உறுப்பினர்களுடன் இடம்பெறக்கின்றது. மலையக மக்கள் முன்னணித்

தலைவரும் அமைச்சருமான பெர்தீர் சேகரனுடனான சந்திப்பு நாளையம்- இ.நொ.கா.தலைவரும் அமைச்சருமான ஆறுமுகம் தொண்டமனா னான சந்திப்பு எதிர்வரும் சனிக்கிழமையும் இடம்பெறவுள்ளன. இந்தச் சந்திப்புக்களை அடுத்து எதிர்வரும் 31 ஆம் திகதி நோர்வே தர்பு மூலம் வரைவை அரசிடம் விடுதலைப் புலிகள் கையளிக்க உள்ளனர். (முன்னர் வந்த செய்தி 7ஆம் பக்கத்தில்)

சமாதான முயற்சி தொடருமானால் பின்லாந்து சிதிக நிதி வழங்கத் தயார்

அந்நாட்டுப் பிரதமர் தோர்விப்பு கிளிநொச்சி, ஒக்.22 இலங்கையில் தற்போதம் மேற்கொள்ளப்படும் சமாதான முயற்சிகள் தொடரப்படவேண்டும். வடக்கு-கிழக்கை புரணமைக்க கூடுதல் நிதியை வழங்க பின்லாந்து தயாராகவிருக்கின்றது. அந்நாட்டின் வெளிவிவகார அமைச்சின் ஆசிரியப் பிராந்தியத் தூதர் (16ஆம் பக்கம் பார்க்க)

சிறுக சிறுக

பின்னைகளுக்காக குடும்பத்தாக்காக நாட்டுக்காக நமக்காக சில்லறைகளானாலும் சேமிப்போம்.

ஒக்டோபர் மாதம் தேசிய சேமிப்பு வங்கியின் சேமிப்பு மாதமாகும். இன்றே சேமிப்புக் கணக்கொன்றினை ஆரம்பித்து ஒவ்வொரு சந்தையுமே சேமிக்க பழகுவோம். இத்தினத்தில் எமது வங்கி க.பொ.த. உயர்தரத்தில் சிறப்பாகச் சித்தி எய்திய 200 வசதி குறைந்த மாணவர்களுக்கு பணப் பரிசுகளை வழங்கவுள்ளது. மாவட்ட அடிப்படையில் ஒவ்வொரு பாடநெறியிலும் பயிலும் (விஞ்ஞானம்/கணிதம்/கலை/வர்த்தகம்) இருவருக்கு இப் பரிசுகள் வழங்கப்படும். இது தேசத்தின் நலனுக்கான எமது பங்களிப்பாகும்.

பேச்சு இனப்பிரச்சினைத் தீர்வுக்குத்தான்; அதில் முஸ்லிம்களுக்குத் தனித்தரப்பு அவசியம்!

நாடாளுமன்றத்தில் அமைச்சர் ரவூப் ஹக்கீம் வற்புறுத்து

கொழும்பு, ஏ.ஓ.ஓ. 22
 அரசுக்கும் தமிழர் விடுதலைப் புலிகளுக்கும் இடையே பேச்சு நடந்ததும், நடக்கப்போவதும் போரிற்றிவந்த துக்கங்க அல்ல; இனப்பிரச்சினைக்கு அரசியல் தீர்வு காண்பதற்காகவே இனப்பிரச்சினைபால் முஸ்லிம் சமூகம் பாதிக்கப்பட்டிருக்கின்றது. அதனால் முஸ்லிம் சமூகம் தனித் தரப்பாகப் பேச்சுக்களில் கலந்துகொள்ள வேண்டியது அவசியம்; அது தனித்தரப்பு யாதது என்று தெற்று நாடாளுமன்றத்தில் வற்புறுத்தினார் ஸ்ரீலங்கா முஸ்லிம் காங்கிரஸ் தலைவரும் அமைச்சருமான ரவூப் ஹக்கீம்.
 பேச்சுக்களில் முஸ்லிம்கள் தனித் தரப்பாக கலந்துகொள்ளவேண்டும் என்று கோரும் பிரேரணையை தெற்று ஒத்திவைப்பு வேளையில் போது முன் மொழிந்து பேசுகையிலேயே ஹக்கீம் தெரிவிக்கவாறு வற்புறுத்தினார். அவருடைய பிரேரணையை அமைச்சர் ஏ. எச்.எம்.அஸ்வன் வழிமொழிந்து பேசினார்.
 பேச்சுக்களில் முஸ்லிம்கள் தனித் தரப்பாக கலந்துகொள்வதைப் பிரதமர் ரணில் விக்கிரமசிங்கமும், விடுதலைப் புலிகள் தலைவர் ஜெயபிரகாசும் முன்வைத்துள்ள தனித்தனி ஒப்புத்தொழில்நுட்பம் ஏற்றுக்கொண்டிருக்கின்றன. சர்வதேச சமூகத்தின் நிலையப் பாரும் அதுதான். ஆகவே அரசியல் விவகாரங்கள் பற்றிப் பேசுகையில் தேவை ஏற்படுபொது என்று இஸ்லாமல் பேச்சுக்கள் மீண்டும் அறம்பயாசும்போதே முஸ்லிம்கள் தனித்தரப்பாக பங்குகொள்ளவேண்டும் என்று ஹக்கீம் கூறினார்.
 அமைச்சர் ஹக்கீம் தமது

உரையில் மேலும் கூறியதாவது:- சமாதானப் பேச்சில் முஸ்லிம்கள் மூன்றாம் தரப்பாக பங்குகொள்வதன் அவசியத்தை அரசுக்கும், புலிகளுக்கும், ஏனைய கட்சிகளுக்கும் மற்றும் சர்வதேச சமூகத்துக்கும் வலியுறுத்தவே இந்த ஒத்திவைப்பு வேளை விவாதத்தைக் கொண்டு வந்தோம்.
 2002 ஏப்ரல் 13 ஆம் திகதி புலிகளின் தலைவர் ஜெயபிரகாசின் பிரபாகரன் என்னுடன் செய்து கொண்ட ஒப்புத்தொழில் சமாதானப் பேச்சுக்களில் முஸ்லிம்கள் தனித்தரப்பாக கலந்துகொள்வதை அவர் ஏற்றுக் கொண்டுள்ளார். பின்னர் 2002 செப்ரெம்பர் மாதம் 3 ஆம் திகதி புலிகளின் மதியுரைஞர் அன்ரன் பாலசிங்கமும் முஸ்லிம்கள் தனித்தரப்பாக கலந்து கொள்வதை லண்டனில் உறுதிப்படுத்தியுள்ளார்.
 அதேபோல, முஸ்லிம்கள் தனித் தரப்பாக பங்குபற்றுவதன் அவசியத்தை பிரதமர் ரணில் விக்கிரமசிங்க நியுயோக மாநாட்டில் வலியுறுத்தியுள்ளார்.
 ஐப்பான் உதவி வழங்கும் மாநாட்டிலும் அமைச்சர் யோசினியர் ஜி.எஸ். பீரிஸ் இதேகூற்றை வலியுறுத்தியுள்ளார்.
 தேவையேற்படும்போதுதான் முஸ்லிம்கள் சமாதானப் பேச்சில் தனித்தரப்பாக பங்குபற்றலாம் என்று கூறுவதில் அர்த்தமில்லை. எனவே அடுத்தகட்ட பேச்சு ஆரம்பிக்கும் போதே முஸ்லிம்கள் தனித்தரப்பாக பங்குகொள்ள வழிசெய்யப்பட்ட வேண்டும் பேச்சு நடைபெறவது இன்போரை நிறுத்துவதற்காக அல்ல; இனப்பிரச்சினைவை தீர்த்து வைப்பதற்காகவே என்றே முஸ்லிம் காங்கிரஸ் நம்பு



கனின் பிரதிநிதிகளும், விடுதலைப் புலிகளின் பிரதிநிதிகளும் தான் பேச்சியிருக்கவேண்டும்.

ஆனால், அவ்வாறு நடைபெறவில்லை. புலிகளின் அரசியல் ஆயோசகர்களும் அரசின் அரசியல் தலைவர்களும் நோர்வேயின் அனுசரணையுடன் பேசுகிறார்கள். எனவே, நிச்சயமாக நடைபெறவது இனப்பிரச்சினைத் தீர்வுகளை பேச்சுத்தான். இப்பேச்சில் முஸ்லிம்கள் மூன்றாம் தரப்பாக பங்குபற்றியே ஆகவேண்டும் இது முஸ்லிம்களுக்கு இருக்கும் பரிபூரண உரிமையாகும். இன்போருக்குத் தீவைக் காணும் பேச்சுவார்த்தையாக இருக்குமானால் முஸ்லிம்கள் போரில் நோடிபாக ஈடுபாடுவார்கள் என்ற வகையில் மூன்றாம் தரப்பு தேவை முஸ்லிம்களுக்கு ஏற்படாமல் போகலாம். தனது பக்க ஆலோசனைகளை புலிகளுக்கு அரசு அனுப்பியபோதே முஸ்லிம்கள் தனித்தரப்பாக பங்குகொள்ளவேண்டியதையும் அரசு வலியுறுத்தியுள்ளது. மூன்றாம் தரப்பாக முஸ்லிம்கள் பேச்சுக்களில் பங்குபற்றவேண்டும் என்பது ஒட்டுமொத்தமாக முஸ்லிம் சமூகத்தின் ஏகோபித்த முடிவும் விருப்பமுமாகும்.
 மது இக்கோரிக்கை, பேச்சு தற்போது இடைநிறுத்தப்பட்ட பின்னர் முன்வைக்கப்பட்டதல்ல தாம்பரத்தில் முதற்கற்றுப்பேச்சு ஆரம்பாவதற்கு முன்னரே முஸ்லிம் காங்கிரஸினால் அது வலியுறுத்தப்பட்டது.
 முன்மைய அரசில் இருந்து முஸ்லிம் காங்கிரஸ் விலகுவதற்கு தனித் தரப்பு பிரச்சினையே காரணம்.
 அன்று முஸ்லிம் காங்கிரஸ் நாடாளுமன்ற உறுப்பினர்களை இருந்த ஒப்பந்த பேர் ஜனாதிபதி குமாரதங்கவை நாடாளுமன்றக் கட்டடத்தில் உள்ள அவரது அலுவலகத்தில் சந்தித்தோம்.
 அரசையும், புலிகளையும் பேச்சுமேசைக்கு கொண்டு வருவதற்கு சர்வதேச சமூகம் பெரும் முயற்சிகளைச் செய்து கொண்டிருந்த காலம் அது. நோர்வேயை அனுசரணையாளராக

கக் செயற்படுமாறு ஜனாதிபதி குமாரதங்க அழைப்பு விடுத்திருந்த அலுவலக காலம்.
 அன்று நடந்த சந்தியில் பேச்சு ஒன்று இடம்பெற்றால் அதில் முஸ்லிம்கள் மூன்றாம் தரப்பாக கலந்து கொள்ளவேண்டும் என்றும், அதற்கான ஏற்பாடுகளை ஜனாதிபதி செய்து தர வேண்டும் என்றும் நாங்கள் கோரிக்கை விடுத்தோம். ஆனால், எங்களது கோரிக்கையை ஜனாதிபதி நிராகரித்தார். அது மட்டுமல்லாமல் நாங்கள் புலிகளுடன் பேசிவிட்டு வந்து அங்கு பேசியவை குறித்துப் பின்னர் எங்களும், சட்டமன்றத்தினரும் கலந்துகொண்டோம்கள் என்றும், பின்னர் நாங்கள் கூறியவற்றையு புலிகளுடன் பேச்சு மேசையில் ஆரம்ப வோம் என்று ஜனாதிபதி கூறினார். முஸ்லிம்களுக்குத் தனித்தரப்பு வழங்குவதை அவர் மறுத்தது மட்டுமல்லாமல் முஸ்லிம் இனத்தின் அரசியல் அந்தஸ்தை ஒரு கட்சியின் அந்தஸ்த்துக்கு குறைத்து மதிப்பிட்டது. இதனால் தான் இலங்கையில் பூதிய அரசு உருவானது. இலங்கையின் சமாதான முன்னெடுப்புக்கு பூதிய உதவேகம் பிரந்தது.
 இவ்வாறு அவர் கூறினார்.

நேற்றைய அடையாள வேலைநிறுத்தம் திருமலை, மட்டக்களப்பில் பிசுபிசுப்பு!

திருகோணமலை, ஏ.ஓ.ஓ. 22
 சம்பள உயர்வு, தொழிலாளர் உரிமை உட்பட சில கோரிக்கைகளை முன்வைத்து நேற்று திருகோணமலை யில் அரசினால் ஒருங்கிணைந்த பொது உழையர் சங்கம் நடத்திய ஒரு நாள் அடையாள வேலைநிறுத்தம் வெற்றியளிக்கவில்லை.
 அடையாள வேலைநிறுத்தம் மேற்கொள்ளப்பட்ட போதிலும் எந்த அலுவலகமும் முடிபுருக்கவில்லை. அலுவல்கள் வழமையே நடைபெற்றன. சிங்களப் பாடசாலைகளில் உட

பட அனைத்தும் பாடசாலைகளும் இயங்கின. வாகனப் போக்குவரத்திற்கு அல்லது பொதுமக்களின் நயமாட்டமே குறைந்திருக்கவில்லை.
 பல தொழிற்சங்கங்கள் இந்த அடையாள வேலைநிறுத்தத்துக்கு ஆதரவு வழங்கவில்லை என்பது குறிப்பிடத்தக்கது.
 இந்த வேலைநிறுத்தப் போராட்டத்திற்கு தமிழர் ஆசிரியர் சங்கம் ஆதரவு வழங்கவில்லை என்பது குறிப்பிடத்தக்கது.

சு.க. மக்கள் ஆர்ப்பாட்டத்தில் ஜனாதிபதியின் படம் மட்டுமே! கட்சிகள், தனிநபர் புகழ்பாடவும் தடை!

கொழும்பு, ஏ.ஓ.ஓ. 22
 நாளை மறுநாள் 24ஆம் திகதி கொழும்பில் நடைபெறும் சுதந்திரக் கட்சியின் மக்கள் ஆர்ப்பாட்டப் போரணியிலும் பொதுக்கூட்டத்திலும் ஜனாதிபதி சந்திரிகா குமாரசுவாமிநாதன் புகழ்படம் மட்டுமே காட்சிக்கு வைக்கப்பட்ட வேண்டும் என்று யாருமே புகழ்படம் படங்களும் காட்சிக்கு வைக்கப்பட்ட கூடாது.
 தனது தொகுதி அமைப்பாளர்களுக்கு சுதந்திரக் கட்சி வழங்கியிருக்கும் ஆலோசனைகளில் இதவும் ஒன்றாகும். ஆர்ப்பாட்டப்பேரணி இணைப்புக் குழுவின் தலைவரான

மைத்திரியால் சிறிசேன, எதிர்க்கட்சி பிரதமர் அமைப்பாளரான மங்கள சயரவீர ஆகியோர் இந்த ஆலோசனைகளை வழங்கியிருக்கின்றனர்.
 கட்சிகளின் அல்லது தனி நபர்களின் புகழ்பாடும் பிரசாரங்கள் மேற்கொள்ளப்படவோ அல்லது சலோகங்கள் கோஷிக்கப்படவோ கூடாது. தேவையில்லை வலங்கப்பட்டிருக்கிறது.
 நாட்டைப் பாதுகாப்பதற்கான ஜனாதிபதியின் விசேட, கொள்கைப் பிரகடனம் ஒன்று அன்று வெளியிடப்படும்.

கண்டியில் சம்பவம்! ஐ. நா. வண பிரதிநிதி மீது பாலியல் பலாத்கார முயற்சி!

ஐ. நா. அமைப்பின் பெண் பிரதிநிதி ஒருவர் பாலியல் வலியுறுத்தல் உட்படுத்த முயற்சிக்கு இராணுவ அதிகாரிகள் இருவர் கைது செய்யப்பட்டு விளக்கமறியலில் வைக்கப்பட்டுள்ளனர்.
 இச்சம்பவம் கண்டியில் உள்ள பிரபல ஹோட்டல் ஒன்றில் கடந்த 19 ஆம் திகதி இரவு 1.30 மணிபளவில் இடம்பெற்றது.
 சம்பவம் இம்பெற்ற அன்று பிரபல திரைப்படத்தில் தங்கியிருந்த ஹைஜி ரியா நட்சாட்ச சேர்ந்த கறுப்பின பெண் உத்தியோகத்தர், விருத்தினர் மேசையில் அமர்ந்திருந்த வேளையில் இராணுவ ஜெனீ ஒருவரும் கட்டன் தரத்தில் உள்ள ஒருவரும் கருப்போதையில் தள்ளாடியவாரே அந்த ஹைஜி

யப் பெண்ணை நடனமாட வற்புறுத்துவதற்காக, அதேவேளை, அந்தப் பெண் மீது பாலியல் சேட்டை புரிய அவர்கள் எத்தனித்த வேளையில் அந்தப் பெண் மறுக்கவே அவர் மீது இருவரும் தாக்குதல் நடத்தியுள்ளனர்.
 இந்தச் சம்பவம் உடனடியாக ஹோட்டல் உழியர்களால் கண்டி பொலீஸாருக்கு அறிவிக்கப்பட்டது. போலீஸார் அங்கு விரைந்து அங்கிருவரையும் கைது செய்தனர். பின்னர் இருவரும் கண்டி மேலதிக மாஜிஸ்திரேட் கொடிகொட முன்னிலையில் ஆஜர் செய்யப்பட்டனர். அவர்கள் இம்மாதம் 23 ஆம் திகதி வரை விளக்கமறியலில் வைக்கப்பட்டனர். காயப்பட்ட பெண் கண்டி வைத்தியசாலையில் சேர்க்கப்பட்டுள்ளார்.

வடபகுதித் தளபதி....

(முதலாம் பக்கத் தொடர்ச்சி)
 பக்கத்தை மக்களுக்கு காட்டுவதில்லை. ஒரு பக்கத்தரப்பை உண்மையை - செய்தியாக்குவதன் மூலம் இராணுவத்துக்கு மக்கள் மத்தியில் அபகித்தியை-தப்பிடப்பிரயத்தத்தை அது உருவாக்குகின்றது.
 இப்போக்கு காரணமாக ஊடகத் துறையினரால் பாதுகாப்புப்படையினர், நம் பக்கத்தைப் பற்றுகொள்ள முடியாதிருக்கின்றது.
 இங்கு உண்மை என்பது எப்போதும் கேள்விக்குறியாகவே இருக்கின்றது என்பதே எனது கருத்து.
 எனினும், இத்தகைய ஊடகங்களால் நான் முற்றாக குற்றம் சுமத்த விரும்பவில்லை. முழுமையான செய்திகளை வெளியிட முடியாத அழுத்தங்களுக்கு அமை உட்பட்டிருக்கின்றன. அதற்காக அவற்றுக்கும் சில அளவுகளை நாம் விட்டுக்கொடுக்க வேண்டியவர்களாக உள்ளோம். அதே நேரம் மறுபுறத்தே இத்தகைய செய்திகளால் பணியின் பாதிப்புவழிவதை நாம் நாம் கவனிக்கவேண்டும்.
 அண்மைப்பகுதிகளில் இவ்வாறு திரித்துக் கூறப்பட்ட பல செய்திகளை என்னால் குறிப்பிட முடியும்.
 ஊடகவியலாளர்கள் அண்மையில் தாக்கப்பட்டன என்று கருப்பும் சம்பவங்கள் அண்மைப்பகுதிகளில் வன்மையால் இடம்பெற்று பகுதிகளிலேயே நடந்துள்ளன.
 சில ஊடகவியலாளர்கள் அடையாளம் காணப்படாமலே அல்லது நெரிவீன்போதோ தாக்கப்பட்டிருக்கலாம். சில சமயம் அவர்கள் வேண்டுமென்றே தாக்கப்பட்டிருக்கலாம்.
 ஆனால், இவை அண்மையில் இடம்பெற்று விதி விபத்துக்களை அடுத்த வன்முறையில் ஈடுபட்டும் பல்கள் மீது படையினர் சிறு அளவில் மேற்கொண்ட பல்பிரயோகத்தின் போதே நிகழ்ந்திருக்கின்றன. வன்முறைக் குழுவைக் கலைப்பதற்காக 'அடித்தவர்' எனக் கூறப்படும் வார்த்தைப்பிரயோகம் தவறு. இவ்வாறான சந்தர்ப்பங்களில் சிறு அளவிலான பல்பிரயோகத்தை மட்டுமே மேற்கொள்கின்றோம். படையினர் தடிபுடிப்பிரயோகம் செய்வதை ஊடகங்கள் 'தாக்குதல்' என்கின்றன. கூடியிருந்த குழுவும், படையினர் மீது பல்பிரயோகங்களையும் விதித் தாக்குகின்றன. ஆனால் ஊடகங்கள் இது குறித்து ஏதும் கூறுவதில்லை.

சம்பவ இடங்களில் புகைப்படம் போக்க நாம் அனுமதிப்பதில்லை என்பது உண்மையே. அப்படிப் புகைப்படம் பிடிப்பதற்கு அனுமதிக்க நாம் தயாரில்லை. அங்கு பணியாற்றும் படையினரைக் காப்பதற்காகவே இந்த முடிவு.
 எனினும் ஊடகவியலாளர்கள் அப்பகுதியில் செய்தி சேகரிக்கும் உரிமையை நாம் மட்டுப்படுத்த முடியாது. அவர்கள் சம்பவ இடத்தில் குழுவாக ஒன்று திரண்டு, நாம் தரித்திருக்கும் இடம் தொடர்பாக படையினருக்கு தகவல் தந்தால் அவர்களுக்குப் பாதுகாப்பு வழங்கும் நடவடிக்கைகளை நாம் மேற்கொள்ள முடியும்.
 அத்தடன் கண்காண்பாளர்களுடன் ஊடகவியலாளர்கள் நிற்பது பாதுகாப்பானது என்றார் தளபதி பொன்சேகா.
ஆசிரியர் குறிப்பு:
 01. உதயனின் செய்திகளில் தவறு, திரிப்பு, மறைப்பு இருப்பதாக வடபகுதித் தளபதி கருதினால் உடனுக்குடன் அவர் அவற்றை மறுக்கலாம்; மறுத்திருக்கலாம். மூலச் செய்திக்குக் கொடுக்கும் அதே முக்கியத்துவத்தை மறுப்பதற்கும் வழங்கும் பத்திரிகை தாமதத்தை 'உதயன்' என்று கைவிட்டதில்லை. ஆனால், இரண்டு விடயங்கள், ஒன்று - அத்தகைய மறுப்புகள் உண்மையும் ஆதாரமும் இருக்க வேண்டும். இரண்டு - மறுப்புகள் தொடர்பாக உதயன் பக்கத்தில் இருக்கும் விளக்கங்களையும் உதயன் தருவான்.
 முன்னர் பல தடவைகள் இந்தகைய மறுப்புகளை இராணுவம் அனுப்பியுள்ளது. இராணுவத்தரப்பின் மறுப்புகளை உரிய முக்கியத்துவம் அளித்து உதயன் பிரகரித்துள்ளான். இது குறித்து இராணுவப் பேச்சாளர் அலுவலகத்தில் உரிய தகவல்களை வடபகுதித் தளபதி அவற்றுக்கொள்ள முடியும்.
 எனினும் அண்மைக் காலத்தில் இத்தகைய செய்திகள் எவற்றுக்கும் படடைத்தரப்பிலிருந்து மறுப்பில்லை. ஆட்டோயே நேற்று வரை வரவில்லை.
 02. களமுறையில் உள்ள படையினர் கொடுக்கும் தகவல்களை படடைத்தரப்பின் நிலைப்பாட்டுக்கு அமைய அதன் தகவல்களையும் வகுத்து அறிக்கையாக்கிக்கொள்கின்றது. அதே போன்று களமுனைச் செய்தியாளர்

கள் வழங்கும் தகவல்களை தனது மக்களின் கருத்துக்கு அமைய ஊடகங்கள் செய்தியாக்குகின்றன. படைத்துப்பு விருட்டம் அறிக்கைகளாக பத்திரிகைகளின் செய்திகள் அமைய வேண்டும் என்று யாரேனும் எதிர்பார்த்தால், அதை உதயனால் நிரைவு செய்யமுடியாது என்பதே உண்மை.
 03. தென்னிலங்கையிலும் குடும்பகளைக் கலைக்க கண்ணீர் புகைக்க குண்டுப் பிரயோகம் எல்லாம் நடக்கின்றன. ஒரு சந்தர்ப்பங்களில் தவிர, மற்றையவற்றில் எல்லாம் செய்தியாளர்கள், புகைப்படப்பிடிப்பாளர்களைத் தவிர்த்து - அவர்கள் பாதிப்பற்றாது வந்து - நடவடிக்கைகளை எடுக்கப்படுகின்றனவே! அது வடக்கில் மட்டும் பொருந்தி வராமல் போவதென்?
 04. சம்பவ இடங்களில் செய்தியாளர்கள் புகைப்படம் எடுக்க அனுமதிக்கு முடியாது என்ற இறுக்கத்தொனியில் வடபகுதி கட்டளைத் தளபதி கூறியிருக்கின்றார். அவசரகாலச் சட்டம் கூட நடைமுறையில் இல்லாத நிலையில் - அவர் கூறியிருக்கும் இக்கருத்து, பத்திரிகைச் சுதந்திரத்தில் சீருடையினர் உட்பட்டமாகத் தலையிறுவதை நிரூபிக்கின்ற இராணுவத் தடிப்புப் போக்குக்கு ஒரு சான்று. இத்தகைய போக்கில் - இராணுவக் குடியேற்றத்தில் - விடயங்களைப் படடைத்தரப்பு அணுகுவதே பல குழப்பங்களுக்கு அடிப்படை என்பதே தமிழ் மக்களினது கருத்து.
 ஸ்திரியில் - பொது இடத்தில் - நடைபெறும் குழப்பங்களின் போது அவற்றைப் பத்திரிகையாளர் புகைப்படம் எடுக்க அனுமதிக்க மாட்டோம் என்று முத்த படை அதிகாரி ஒருவர் பகிரங்கமாகக் கூறுவது பத்திரிகைச் சுதந்திரத்துக்கு இந்த நாட்டில் எத்துணையாயினதை உள்ளது என்பதை நிரூபிக்கப் போதுமானது.
 அண்மையில் அரியலா, மாயம்பும் சந்தியில் இடம்பெற்ற களேபரத்தின் போது பத்திரிகையாளர் ஒருவரின் புகைப்படக் கருவி பறித்து, உடைத்து நொறுக்கப்பட்டது. அவரும் தாக்கப்பட்டார்.
 இந்தச் செயலுக்கான அங்கீகாரத்தை வடபகுதித் கட்டளைத் தளபதியின் கருத்து உறுதி செய்வதாக இருப்பது பத்திரிகைச் சுதந்திரம், அடிப்படை மனித உரிமைகள் ஆகியவை குறித்துப் பேசவேண்டி அதிர்ச்சியில் ஆழ்த்தும் என்பது நிச்சயம்.

குண்டு வீச்சின் அகோரம்; 10பேர் உடல் சிதறிப் பலி! 100பேர் படுகாயம்!!

பலஸ்தீனத்தில் எவ்வுமில்லாதவாறு பதற்றம்!

தாக்குதல் தொடருமென இஸ்ரேல் அறிவிப்பு!!

காஸா, ஒக்.22
காஸா பள்ளத்தாக்கில் இஸ்ரேலியப் போர் விமானம் நடத்திய அகோரக் குண்டுவிச்சினால் பத்துப் பேர் உடல் சிதறிப் பலியாகினர்; நூற்றுக்கும் மேற்பட்டோர் படுகாயமடைந்தனர். தாக்குதல்கள் மேலும் தொடருமென்று இஸ்ரேலியப் பிரதமர் தெரிவித்திருக்கிறார். பதிலடியாக இஸ்ரேலியர்களை கொன்று குவிப்போம் என பலஸ்தீன தீவிரவாத குழுக்கள் குளுரைத்துள்ளன. இதனால் அமெரிக்கா தனது பிரஜைகளை மத்திய கிழக்கு பகுதிகளுக்குச் செல்ல வேண்டாமென எச்சரித்திருக்கிறது.

நேற்றுமுன்தினம் காஸா பள்ளத்தாக்கின் மத்திய பகுதிக்குள் திடீரென நுழைந்த இஸ்ரேலிய போர்விமானம் ஒன்று, அங்கு அகோரமான முறையில் குண்டுவிச்ச நடத்தியது. இதில் சம்பவ இடத்திலேயே பத்துப்பேர் கொல்லப்பட்டனர்; நூற்றுக்கும் மேற்பட்டோர் காயமடைந்தனர்.

நாடுகள் கடும் கண்டனம் தெரிவித்திருக்கின்றன. குண்டு வீச்சில் இறந்தவர்கள் எனும் தீவிரவாதிகள் அல்லர் என்றும் அதிமுகாம் மீதான தாக்குதல்கள் தவறுதலாக நடந்துள்ளது என்றும் இஸ்ரேலியத் தொலைக்காட்சி தெரிவித்திருக்கிறது.

போர் விமானம் மூன்று குண்டுகளை வீசியிருக்கிறது. முதல் இரண்டு குண்டுகளும் ரபா அகதி முகாமில் வீழ்ந்து வெடித்தன. இதில் மூவர் கொல்லப்பட்டனர்; பலர் காயமடைந்தனர்.



குண்டுத் தாக்குதலில் சிசிச்சையான கார் ஒன்றைச் சத்தி நின்று கோஷமிழையும் பலஸ்தீனர்கள்

மத்திய கிழக்கு சமாதானத் திட்டம் குழப்பிய பின்னர் பலஸ்தீனத்தில் நடத்தப்பட்டிருக்கும் இரண்டாவது குண்டுவிச்ச சம்பவம் இதுவாகும். இரண்டு குண்டுவிச்ச சம்பவங்களிலும் இதுவே கொடுமையானது என்று கூறப்படுகின்றது.

தீவிரவாதிகளை ஒழிக்கும் நடவடிக்கை என்ற பெயரில் அங்குள்ள அகதிமுகாம் மீது நடத்தப்பட்டிருக்கும் இந்தக் குண்டுவிச்சுக்கு உலக

காயமடைந்தவர்களுக்கு சிசிச்சையானித்துக்கொண்டிருந்த குழுவினர் மீது மூன்றாவது குண்டுவிச்ச நடத்தப்பட்டது. இதில் சிசிச்சையானித்துக்கொண்டிருந்த டாக்டர் ஒருவர் உட்பட ஏழுபேர் கொல்லப்பட்டனர்; பலர் படுகாயமடைந்தனர்.

தீவிரவாதிகள் பயணித்த கார் ஒன்றைக் குறிவைத்தே விமானத் தாக்குதல்கள் நடத்தப்பட்டன. என்று

இஸ்ரேலிய இராணுவம் தெரிவித்திருக்கிறது. பலஸ்தீனம் கண்டனம் ஆனால், பலஸ்தீனத் தரப்பு இஸ்ரேலிய இராணுவத்தின் கூற்றை முற்றாக மறுத்திருக்கிறது. விமானம் வேண்டுமென்றே அகதி முகாம் மீது குண்டுத் தாக்குதல்களை நடத்தியது என்று பலஸ்தீன தரப்பு குற்றஞ்சாட்டியுள்ளது.

பலஸ்தீனத் தலைவர் அரபாத் தமர் அஹ்மத் குடே உலக நாடுகளைக் கேட்டிருக்கிறார், தீவிரவாதக் குழுக்களும் எச்சரிக்கை

தம் பிரதமர் குடேயர் விமானக் குண்டு வீச்சை வன்மையாகக் கண்டித்துள்ளார். பலஸ்தீனர்களுக்கு எதிராக இஸ்ரேல் அளவுக்கு மீறிய அடிப்படையிலேயே நடத்தியிருக்கிறது. அது சமூகநீதியும் சமரசத்தையும் மீட்டும் பிச்சையை உதாரணம் செய்யிறது என்று பலஸ்தீன அரசு பேச்சாளர் அஹ்மத் எல்குதாபி குறிப்பிடுகிறார்.

இந்த ஆக்கிரமிப்பின் உலகம் விழித்துக்கொள்ள வேண்டும் என்று பிரதமர் அஹ்மத் குடே உலக நாடுகளைக் கேட்டிருக்கிறார், தீவிரவாதக் குழுக்களும் எச்சரிக்கை

லில் வைத்தே யூதர்களைக் கொன்று குவிப்போம். அதனை உலகின் எந்த நாடும் தடுக்கமுடியாதது என்று வாயால் குளுரைக்கிறது.

தாக்குதல் தொடரும் பலஸ்தீனத் தீவிரவாதக் குழுக்களின் கடும் எச்சரிக்கையைப் பொருட்படுத்தாத இஸ்ரேலியப் பிரதமர், பலஸ்தீனத்தில் தாக்குதல் தொடரும் என்று அறிவித்திருக்கிறார். அதற்கான உத்தரவு இராணுவத்திற்கு வழங்கப்பட்டிருக்கிறது.

இதனால், பலஸ்தீனர்களின் பெயர் பசுறறும், அச்சமும் நிலவுகிறது. மேலும் தாக்குதல் நடக்கலாம் என்ற அச்சத்தினால் மக்கள் பாதுகாப்பு நடவடிக்கைகளை மேற்கொண்டு வருகின்றனர்.

பலஸ்தீன உயர்மட்டம் இரகசியமாகக் கூடி விமானத்தாக்குதல் குறித்தும், பாதுகாப்பு நடவடிக்கைகள் குறித்தும் ஆராய்ந்து வருகிறது என்று அங்குள்ள செய்தியாளர் ஒருவர் தெரிவித்திருக்கிறார்.

மேலும் முப்பது கார்தினால்கள் பாப்பரசரால் நேற்று நியமிப்பு



வத்திகான், ஒக்.22
மேலும் முப்பது கார்தினால்களை பாப்பரசர் நேற்று நியமித்துள்ளார். இதன்படி ரோமன் கத்தோலிக்கத்தில் உள்ள கார்தினால்களின் எண்ணிக்கை 135ஆக அதிகரித்துள்ளது. பாப்பரசர் உடல் நலக் குறைவு காரணமாக சேவையில் இருந்து ஓய்வுபெற்றுள்ளார் என்று கூறப்படும் நிலையில் அவர் மேலும் முப்பது கார்தினால்களை நியமித்திருப்பது குறிப்பிடத்தக்கது.

அதன்படி 80 வயதுக்கு குறைந்த வரையும் பாப்பரசராக நியமிக்கும் பொறுப்பு இவர்களிடம் விடப்படும். வத்திக்கானில் உள்ள செனப்பீர்

சீனாவில் குடும்ப வறுமையால் 118 குழந்தைகள் விற்பனை!

பெய்ஜிங், ஒக்.22
சீனாவில் 118 பச்சிளம் பெண் குழந்தைகளை விற்பனை செய்த இடைத்தரகர்கள் 52 பேர் கொல்காநிடம் வசமாக மாட்டினர். இவர்கள் மீது சட்ட நடவடிக்கை எடுக்கப்படும் என்று கொல்காநிடம் கூறியுள்ளனர்.

நாட்டின் வடபகுதியில் உள்ள குவாங் சி மாகாணத்திலேயே பெண் குழந்தைகளை விற்கும் கொடூரம் கண்டுபிடிக்கப்பட்டிருக்கிறது.

குழந்தைகளை வளர்க்க வர்த்தியில்லாத காரணத்தால், சொற்ப தொகைக்கு பச்சிளம் குழந்தைகள் விற்கப்படுகின்றன. குழந்தைகளை கைமாற்றுவென இடைத்தரகர் குழு ஒன்று அங்கு செயற்பட்டு வருவது

இடைத்தரகர்கள் 52 பேர் பிடிபட்டனர்

பெய்ஜிங், ஒக்.22
சீனாவில் 118 பச்சிளம் பெண் குழந்தைகளை விற்பனை செய்த இடைத்தரகர்கள் 52 பேர் கொல்காநிடம் வசமாக மாட்டினர். இவர்கள் மீது சட்ட நடவடிக்கை எடுக்கப்படும் என்று கொல்காநிடம் கூறியுள்ளனர்.

நாட்டின் வடபகுதியில் உள்ள குவாங் சி மாகாணத்திலேயே பெண் குழந்தைகளை விற்கும் கொடூரம் கண்டுபிடிக்கப்பட்டிருக்கிறது.

குழந்தைகளை வளர்க்க வர்த்தியில்லாத காரணத்தால், சொற்ப தொகைக்கு பச்சிளம் குழந்தைகள் விற்கப்படுகின்றன. குழந்தைகளை கைமாற்றுவென இடைத்தரகர் குழு ஒன்று அங்கு செயற்பட்டு வருவது



விவரணையில் தெரியவந்துள்ளது. பிறகு உடனடியே 500 ரூபாய்க்கு தமது குழந்தையை விற்பது அங்கு

ஊழியர்களும் உடனடியே உடல் நலம் உள்ளனர்.

இடைத்தரகர்கள் ஒவ்வொரு குழந்தையையும் 500 ரூபாய்க்கு விற்கி 15 ஆயிரம் முதல் 20 ஆயிரம் ரூபாய்க்கு தந்தெடுப்பவர்களுக்கு விற்பனை நடைபெறும் என கூறப்படுகின்றது.

இடைத்தரகர்களாக செயற்பட 52பேர் கொல்காநிடம் மாட்டியுள்ளனர். இவர்களில் 11 பேர் கொல்காநிடம் குறிப்பிடத்தக்கது.

விற்பனையும் குழந்தைகள் மூலக்களில் கட்டப்பட்டு கடத்தப்பட்டவை கண்டுபிடிக்கப்பட்டுள்ளதையடுத்து குழந்தைகளை விற்பது அப்பலயாபி யிருக்கிறது. (ஐ)

சக்கர நாற்காலியில் சிகரத்தில் ஏறி சாதனை

தென்னாபிரிக்காவைச் சேர்ந்த உடல் ஊனமுற்ற ஒருவர் சக்கர நாற்காலியில் அமர்ந்து சிகரத்தில் ஏறிச்சாதனை படைத்துள்ளார்.

ஜோகனஸ்பேர்க்கைச் சேர்ந்தவர் பெர்னாட் கூசன் (வயது28). இவருக்கு பிறவி முதலே இடுப்புக்கு கீழே செயற்படாத வகையில் கால்கள் இரண்டும் சும்பியுள்ளன.

அங்குள்ள உலகப் புகழ்பெற்ற மலைச் சிகரம் கிளிமக்சரோ, இதன் உயரம் 19,000 அடி.

இந்த சிகரத்தின் உச்சிவை, சக்கர நாற்காலியில் அமர்ந்தபடி அடிப

பிடித்துவிட லட்சியக் கனவு கண்டு வந்தார் கூசன். அதற்காக 10 மாதங்கள் தீவிர பயிற்சியும் மேற்கொண்டார் அது வீண்போகவில்லை.

சக்கர நாற்காலியில் அமர்ந்தபடி சிகரத்தை நோக்கி ஏறும் முயற்சியைத் தொடங்கினார். இவருக்கு குடும்ப உறுப்பினர் ஒருவரும், நண்பர் ஒருவரும் துணையாகச் சேர்ந்தனர்.

ஒன்பதே நாட்களில் 19 ஆயிரம் அடி ஏறி சிகரத்தைத் தொடர்னர். சிகரத்தில் ஏறும்போது, உடல் வலியை விட கார்பனின் தாக்கமே அதிகம் துன்புறுத்தியது என்கிறார் கூசன். (ஐ)

CELLULAR & COMPUTER HARDWARE (PVT) LTD;
260, Kasthuriyar Road, Jaffna. (ODEON MUSIC CENTRE)
T.P: 071 2513692 Mobile: 077 6165342

யாஹூ, மக்மே! எம்.டீ... HAND PHONE, TABLE PHONE, DIALOG, MOBITAL, (CARD LINE, PACKAGE LINE)

இணைப்புகளுடன் கூடிய தொலைபேசிகள் யாஹூ மலிவான விலையில் பெற்றுக்கொள்ளலாம்.

HAND PHONE, (PHONE UNLOCK, SIM UNLOCK)
பழகபார்த்தப் பெற்றுக்கொள்ளலாம்

சல PHONE களுக்குரிய உதிர்ப்பாகங்களும் (PARTS) எம்மீடம் விற்பனைக்கு உண்டு. (C/30951)

CELLULAR & COMPUTER HARDWARE (PVT) LTD;
22-10-2003 தொடக்கம் 31-10-2003 வரை MOBITAL DIALOG
மேலும் தொலைபேசி (LAND PHONE) க்கு மூன்று 2 YEARS WARRANTY வசதியும்.
260, Kasthuriyar Road, Jaffna.

தீயாவளி திருநாளை முன்னிட்டு...

Carina Brassieres

வாங்கும் சகல வாடிக்கையாளர்களுக்கும் அளப்பரிய பெறுமதியான பரிசுகள்

மேலும் விபரங்களுக்கு நாங்கள் **ஸ்ரீ முருகன்**

303, கே.கே.எஸ் வீதி, யாழ்ப்பாணம்.

T.P. No: 021 222 5392

அரிய சந்தர்ப்பத்தை தவற விடாதீர்கள்

இச்சலுகை 22,23, 10.2003.

இரு தினங்கள் மட்டுமே.

மருந்துகள் வரவில்லை

கோப்பாய், ஓக்.22 கோப்பாய் சுற்றியல் கூறு வைத்த தியசாலைக்கு இந்த ஆண்டு குரிய நாளாம் கந்தாயத்திற்கான மருந்துகள் இதுவரையில் வந்துசேரவில்லை என்று வைத்தியசாலை வட்டாரங்கள் தெரிவித்துள்ளன. இதன் காரணமாக அங்கு சிகிச்சை பெறச் செல்லும் நோயாளிகளுக்கு மருந்துகளை தனியார் மருந்துக் கடைகளில் வாங்குமாறு சிட்டைகளில் எழுதிக் கொடுக்கப்படுகிறது. அத்துடன், வார்டுகளில் தங்கி சிகிச்சை பெறும் நோயாளிகளுக்கான மருந்துகளை வெளியில் இருந்து பெறப்படுவதாகத் தெரிவிக்கப்பட்டுள்ளது. (ம-10-72)

சித்திரமும் வழவழமையும்

நுழைவுத்தேர்வுக்கான பயிற்சி வகுப்புகள் நடைபெறுகின்றன!

IAT
ஆத்திக்குடி வீதி,
கந்தகாமம். (24-11-14) (23925)

நடிகர்கள் தேவை

செயல்திறன் அரங்க இயக்கம் புத்தாக்கத் தயாரிக்கவுள்ள தெருவிவளி, மேடை நாடகங்களில் நடிகர்களாகப் பங்குபற்ற விரும்புவார்களிடம் இருந்து விண்ணப்பங்கள் கோரப்படுகின்றன. முன்னனுபவம் இருத்தல் விரும்பத்தக்கது. சுயவிவரக் கோவையுடன் 30.10.2003 ஆம் திகதிக்கு முன் தொடர்புகொள்ளவும். தொடர்பு முகவரி: **செயல்திறன் அரங்க இயக்கம் 'அருளகம்', ஆடியயாதம் வீதி, திருநெல்வேலி.** (23916) (26-24-14-17)

60ஆம் நாள் நினைவஞ்சலி

தோற்றம்	மறைவு
11	22
08	08
1926	2003

அமர் சதாசிவம் சொக்கலிங்கம்

எமது பாடசாலை ஆசிரியர் திரு. சொ. தர்மகுலசிங்கம் அவர்களின் அன்புத் தந்தையார் சதாசிவம் சொக்கலிங்கம் அவர்களை நினைவுகூர்வதுடன், அவரின் ஆத்மா சாந்தியடையப் பிரார்த்திக்கின்றோம். அதிபர், ஆசிரியர்கள் யா/நல்லூர் காசிப்பிள்ளை வீரதீயாலயம். (23918) (26-24-14-17)

16ஆம் ஆண்டு நினைவஞ்சலி

தோற்றம்	மறைவு
12	19
07	10
1959	1987

அமர் துரைஜயா பாலச்சந்திரன்

திதி: 22.10.2003
ஆண்டுகள் பதினாறும் ஆயிற்றோ அந்தோ நீர் மறைந்து? ஈண்டு உமது நினைவோடு நாம் இப்புவலகில் வாழ்கின்றோம். "கமலா ஸ்ரீராம்" நவாவி வீதி, ஆனைக்கோட்டை. (23925) (24-11-14) - குடும்பத்தினர்.

உளமாரப் பாராட்டி வாழ்த்துகின்றோம்



யாழ். ஜனசக்தி காப்புறுதிக் கம்பனி அரசு தேசிய காப்புறுதிக் கூட்டுத்தாபனம் (NIC) ஆகியவற்றின் ஆண்டுப்பூர்த்தி விழா நடைபெற்ற போது, தலைமைக் காரியாலய விற்பனைப் பணிப்பாளர் அவர்களால், யாழ். மாவட்டத்திலேயே முதந்தரக் காப்புறுதியாளராகவும், யாழ். மாவட்டத்திலேயே அதிகூடிய வைப்புப்பணம் இட்டவராகவும், தெரிவுசெய்யப்பட்டு முதற் பரிசில்கள் வழங்கப்பட்டமைக்காக, வடமராட்சி நவீனப்படைச் சேர்ந்தவரும் கல்வி நிலையங்களின் நிர்வாகியுமான

திரு. நமசிவாயம் சங்கரலிங்கம்

அவர்களை இதயபூர்வமாக பாராட்டி வாழ்த்துகின்றோம்.

யாழ். ஜனசக்திக் காப்புறுதிக் கம்பனி விமரிட முகாமையாளர், ஊழியர்கள், விற்பனை முகவர்கள். (24-14-17) (23896)

மரண அறிவித்தல்கள்

திருமதி நடராஜா நாகேஸ்வரி (நாகம்மா)

ஆனைக்கோட்டையைப் பிறப்பிடமாகவும் வசிப்பிடமாகவும் கொண்ட திருமதி நடராஜா நாகேஸ்வரி 19.10.2003 ஞாயிற்றுக்கிழமை காலை 10.30 மணிக்கு விட்டார். அன்னார் வேலுப்பிள்ளை - சிவக்கொழுந்து தம்பதியினரின் அன்பு மகளும் நடராஜாவின் அருமை மனைவியும் லோகேஸ்வரன், லோகினி தேவி, மகேந்திரராஜா (பிரான்ஸ்), ரஞ்சனாதேவி (கனடா), விஜயகுமார் (பிரான்ஸ்), கலா (பிரான்ஸ்), சரோஜாதேவி (கனடா) ஆகியோரின் அன்புத் தாயாரும் செல்வமாலினி, புண்ணியமூர்த்தி (இந்தியா), தனலட்சுமி (பிரான்ஸ்), செல்வக்குமார் (கனடா), சந்திரநாயகி (பிரான்ஸ்), சிவேந்திரகுமார் (பிரான்ஸ்), காலஞ்சென்ற செல்லா ஆகியோரின் அன்பு மாயியாரும் லக்ஷ்மா, தனுஸ்ரன், கீர்த்தனா, டிலக்ஷன், தவேதனா, சிவாகுமார் (பிரான்ஸ்), சதீஸ்குமார் (இந்தியா), ராஜகுமார் (இந்தியா), சச்சுலா (இந்தியா), ஜனதீபன், தர்சினி, பிரதீபன், கஜானி, காரணி, கஜிபன், சாயிசோபிகா, ஜெனார்த்தினி, ஜெனானன், ஜெனானன், ஜெனனி, நிலாணி, நிவேதன், நிஸ்ஸன் ஆகியோரின் அன்புப் பேர்த்தியுமாவார். அன்னாரின் இறுதிக்கிரியைகள் இன்று (22.10.2003) புதன்கிழமை முற்பகல் 10.00 மணிக்கு அவரது இல்லத்தில் நடைபெற்று, பூதவுடல் தகனிக்கிரியைகளுக்காக ஆனைக்கோட்டை கரையிட்டி மயானத்திற்கு எடுத்துச் செல்லப்படும். இந்த அறிவித்தலை உற்றார், உறவினர், நண்பர்கள் அனைவரும் ஏற்றுக்கொள்ளவும்.

தகவல்: ஆனைக்கோட்டை. (23915) (24-11-14) லோகேஸ்வரன் (மகன்)

இராமநாதக் குருக்கள் கல்யாணசுந்தரக் குருக்கள் (மாப்பிள்ளைக் குருக்கள்)

இந்தியா, விளத்தாரைப் பிறப்பிடமாகவும் நவீனப்படி, சக்கலாவத்தையை வசிப்பிடமாகவும் கொண்ட இராமநாதக் குருக்கள் கல்யாணசுந்தரக் குருக்கள் 21.10.2003 (செவ்வாய்) சிவபதமடைந்துவிட்டார். அன்னார் பூட்டம்மாளின் அன்புக் கணவரும் கனகசபாபதி குருக்கள் (ராஜாமணி - இந்தியா), இராமநாதன் (இந்தியா), ராஜம் (இந்தியா), சசிலா (இந்தியா), மக்களாம்பாள் ஸ்ரீதரன் (யா/பரு.மெதடி) என்பவர்கள் உயர்தரப் பாடசாலை, புலவேஸ்வரி ஜெகதீஸ்வரன் (வடமத்திய மகாரி கல்லூரி, பொலிகண்டி இ.த. பாடசாலை) ஆகியோரின் தந்தையும்கல்யாணசுந்தரர் ஜெகதீஸ்வரன், சாம்பசிவ சர்மா பரமேஸ்வர சர்மா, காலஞ்சென்ற ஸ்ரீதரன் ஆகியோரின் மாமனாரும் ஆவார். அன்னாரின் இறுதிக்கிரியைகள் இன்று (22.10.2003) புதன்கிழமை மு.ப. 10 மணிக்கு அன்னாரின் இல்லத்தில் நடைபெறும். இந்த அறிவித்தலை எமது உற்றார், உறவினர், நண்பர்கள் அனைவரும் ஏற்றுக்கொள்ளவும்.

தகவல்: சக்கலாவத்தை, ஞானவாய் வடக்கு, கரவெட்டி. (23927) (24-11-14) இராஜாராம் ரவிந்திரசர்மா (பேரன்).

ஔராண்டு நினைவஞ்சலி

தோற்றம்	மறைவு
14	02
07	11
1926	2002

அமர் மூத்ததம்பி குருசாமி

(ஓய்வுபெற்ற ஆசிரியர்) திதி: 22.10.2003

கடமையில் கண்ணாக காரியம் செய்தீர் இடையினில் ஈசன் உம்மை ஏன் தானோ அழைத்தான் மடையினில் வெள்ளம் போல பெருகுது கண்ணீர் - அப்பா உடைமையை கிழந்த எம்மைத் தேற்றுவார் யாரோ அப்பா? சாந்தி ! சாந்தி !! சாந்தி !!!

மனைவி, பிள்ளைகள், மருமக்கள், பேரப்பிள்ளைகள். 'ஸ்ரீரங்கம்' சுழிபரம் மேற்கு, சுழிபரம். (C/30946) (24-14-17)



உதயன்

போக்குவரத்து விதிகளை மீறாத போக்கு அவசியம்

யாழ்ப்பாணத்தில் பெருங் குழப்பங்களையும் சர்ச்சையையும் ஏற்படுத்திய யாழ். கன்னியர் மடச்சந்தி விபத்துத் தொடர்பாக முக்கிய உத்தரவு ஒன்றை யாழ். நீதிமன்றம் பிறப்பித்திருக்கின்றது.

சட்டத்தின் முன்னர் அனைவரும் சமம் என்பதை நீதிமன்றம் சுட்டிக் காட்டியிருக்கின்றது.

நீண்ட நெடுங்காலமாக யாழ்ப்பாணத்திலும் குடாநாட்டின் ஏனைய பல பகுதிகளிலும் சீவில் நிர்வாகம் ஒழுங்காகப் பேணப்படவில்லை.

சீவில் நிர்வாகச் சீரழிவால் பாதிப்புற்ற சூழ்நிலைகளில் ஒன்று போக்குவரத்துப் பிரிவாகும்.

விதிகள் நீண்டகாலமாக சீரமைக்கப்படவில்லை, வாகனங்கள் தொடர்பான சட்ட ஒழுங்கு ஏற்பாடுகள் சரிவரக்கூடாது விட்டிருக்கின்றன, சாரதி அனுமதிப் பத்திர விநியோகப்பணிகள் சுமார் ஒரு தசாப்த காலம் மேற்கொள்ளப்படவேயில்லை.

1990-95களில் யாழ். குடாநாட்டின் பெரும் பகுதி விடுதலைப் புலிகளின் கட்டுப்பாட்டில் இருந்த சமயம் கிந்தப் பின்னடைவுகளைச் சீர்செய்வதற்கான நடவடிக்கைகள் ஓரளவு மேற்கொள்ளப்பட்டன. புலிகளின் தமிழீழ நிர்வாக முறைமையின் கீழ் விசேட சாரதி அனுமதிப்பத்திரம் வழங்கும் நடவடிக்கைகூட மேற்கொள்ளப்பட்டது.

ஆனால், 1996 இல் குடாநாட்டின் பெரும் பகுதி அரசின் கட்டுப்பாட்டின் கீழ் வீழ்ந்தபின்னர் நிலைமை மீண்டும் மோசமானது. நீண்ட பல வருடங்களாக சாரதி அனுமதிப்பத்திரம், வாகன வரிப்பத்திரம் போன்றவை விநியோகிக்கும் ஏற்பாடுகளே செய்யப்பட்டிருக்கவில்லை.

ஆனால், 90களின் பிற்பகுதியிலேயே குடாநாட்டில் போக்குவரத்து சட்ட விதிகளைக் கடுமையாக நடைமுறைப்படுத்தும் செயற்பாடுகளை போக்குவரத்துப் பொலிஸ் பிரிவும் நீதிமன்றங்களும் கிறுக்கத் தொடங்கின. குடாநாட்டில் சாரதி அனுமதிப்பத்திரம் விநியோகப் பதற்கான - நீதியான - நடைமுறை ஒன்றை ஒழுங்குபடுத்தாத சீவில் நிர்வாகம், சாரதி அனுமதிப்பத்திர மின்றி வாகனம் ஓட்டியோரை மடக்கி, சட்டத்தின் முன் நிறுத்தித் தண்டிக்கத் தொடங்கியது.

சட்டப்படி- ஒழுங்குப்படி- பொதுமக்கள் செயற்படுவதற்கு வசதி செய்துகொடுக்காத சீவில் நிர்வாகம், அப்படி செயற்படாததற்காக மக்களைத் தண்டிக்கப்பின் நிற்கவில்லை.

ஆனால், அதேநேரம் சட்டம், ஒழுங்கைக் கடைப்பிடிக்க வேண்டிய - கட்டாயம் பின்பற்ற வேண்டிய - அரசு படையினர் அதைச் செய்யாமல் இருந்ததை சீவில் நிர்வாகம் கண்டு கொள்ளவில்லை. கிடைத்தான் யாழ். நீதிமன்றம் கிப்போது ஒரு வழக்கின் மூலம் சுட்டிக் காட்டியிருக்கின்றது.

வடக்கு - கிழக்குப் பிரதேசத்தில் ஓடித்திரியும் - கண், மண் தெரியாமல் பறந்து செல்லும் படையினரின் வாகனங்களில் எத்தனை - சட்டத்தின் கட்டாயப்படி ஆகக் குறைந்தது - முன்றாந் தரப்புக் காப்புறுதியைக் கொண்டிருக்கின்றன? யாராவது கிடைக்காத கவனித்தார்களா?

யுத்த காலத்தில் அசாதாரண சூழ்நிலை நிலவியது. எனவே, காப்புறுதியுடன் தான் படையினரின் வாகனங்கள் விதிக்கு வரவேண்டும் என்ற சட்டத்தின் கட்டாயத்தை அந்த அசாதாரண நிலையில் கடுமையாக நடைமுறைப்படுத்த முடியாது என்பதை யாழ். நீதிமன்றம் ஏற்றுக்கொண்டிருக்கின்றது. கிது யதார்த்தத்தை நீதிமன்றம் புரிந்துகொண்டதால் வெளியிடப்பட்ட கருத்து.

ஆனால், அதற்காக சாதாரண சூழ்நிலையிலும் - யுத்தமற்ற அமைதி நிலையிலும் - விதிப்போக்குவரத்து விதிகளை படையினர் தமது கைகளில் எடுத்துக் கொள்ள முடியாது என்பது யாழ். நீதிமன்றத்தினால் படைத்தரப்புக்கு கிப்போது சரியாக உணர்த்தப்பட்டிருக்கின்றது.

யாழ். பிரதேசத்தில் படைத்தரப்பு வாகனங்களுக்கும் பொதுமக்களுக்கும் கிடையல் கிடம்பெறும் விபத்துக்கள், சர்ச்சைகளை, குழப்பங்களை, களேபரங்களை ஏற்படுத்தி வரும் பின்னணியில் கிராணுவ வாகனங்கள் தொடர்பாக கிப்போது கிளப்பப்பட்டிருக்கும் பிரச்சினை முக்கியமானதாகின்றது.

போக்குவரத்து விதிகள், ஒழுங்குகள் மற்றும் சட்டங்களுக்கு அமைவான வாகனங்களையே படையினர் விதிகளுக்கு கிறக்கியுள்ளனர் என்பதை பொதுமக்களுக்கு உறுதிசெய்து உணர்த்தும் வகையிலான நடவடிக்கைகளைப் படைத்தரப்பு வெளிப்படுத்துவது அவசியமாகின்றது.

அதேவேளை, போக்குவரத்துச் சட்ட விதிகளை பொதுமக்கள் மீறாமல் இருக்கின்றார்களா என்பதை வெள்ளை 'ஹெல்மெட்' டூன் விதிகளில் ஆங்காங்கே தோன்றி 'குடையும்' பொலிவாரும் அதே 'கரிசனை'யை படைத்தரப்பினராலும் காட்டவேண்டும்; போக்குவரத்து விதிகளை மீறுவதற்கு படையினரையும் அனுமதிக்க மாட்டோம் என்ற நம்பிக்கையை மக்கள் மனதில் வளர்க்கும் விதத்தில் அவர்கள் நடந்து கொள்ளவேண்டும்.

விபத்துக்களின் பின்னர் தேவையற்ற சர்ச்சைகளை உருவாக்கும் நிலைமையைத் தவிர்ப்பதற்கு எடுக்கப்பட வேண்டிய நடவடிக்கைகளுள் கிது முக்கியமானது.

காலத்தின் பதிவு



சட்டப்படி ஒழுங்குப்படி.....

படம்: ஜேனா

வல். வடக்கு பிரதேசத்தில்

மீளக்குடியமர வந்தோர் மீண்டும் வன்னி திரும்பினர்

தெல்லிப்பழை, ஒக்.22
வலி.வடக்கில் மீளக்குடியமர்வதற்கென வன்னியிலிருந்து வருகைதந்த ஆறு குடும்பங்கள் இருப்பிட வசதி இல்லாமையால் மீண்டும் வன்னிக்கு திரும்பியுள்ளன எனக் கூறப்பட்டது. வலி.வடக்குப் பிரதேச செயலக வட்டாரங்கள் இது குறித்து மேலும் தெரிவித்ததாவது:-
வலி.வடக்கினை சொந்த வதிவிடமாகக் கொண்ட அதே வேளை, தற்போது இடம்பெயர்ந்து வன்னியில் வசித்து வந்த ஆறு குடும்பத்தினர் மீளக்குடியமரும் நோக்கத்துடன் வெவ்வேறு சந்தர்ப்பங்களில் வன்னியிலிருந்து வருகை தந்திருந்தனர்.
இவர்கள் மீளக்குடியமரும் வகையில் வன்னியில் இருந்த குடும்பப் பதிவுகள் அனைத்தையும் வலி.வடக்கிற்கு மாற்றுவதற்கான ஒழுங்குகளையும் செய்திருந்தனர்.

எனினும், இவ்வாறு மீளக்குடியமர வந்தவர்களில் சிலரது வீடுகள் உயர் பாதுகாப்பு வலயப் பகுதிக்குள் இருந்தமையால் இவர்களால் சொந்த வீடுகளில் மீளக்குடியமர முடியவில்லை. இன்னும் சிலரது வீடுகள் உயர்பாதுகாப்பு வலயத்தின் முன்னணியில் 600 மீற்றர் எல்லைக்குள் இருந்தமையால், படையினர் இவர்களை வீடுகளில் மீளக்குடியமர அனுமதிக்கவில்லை.
இந்நிலையில் இந்தக் குடும்பங்கள் இடம்பெயர்ந்தோர் நலன்புரி நிலையங்களை நாடினர். எனினும், அங்கு நிலவும் சுகாதார, வதிவிட, குடிதண்ணீர் நெருக்கடிகள் காரணமாக அங்கும் தங்க விரும்பாத இவர்கள் தமது பதிவுகளை வலி.வடக்கில் மேற்கொள்ளவேண்டாம் எனத் தெரிவித்துவிட்டு மீண்டும் வன்னிக்குத் திரும்பிவிட்டனர் - என்று மேலும் தெரிவிக்கப்பட்டது. (எ-150)

சமுர்த்தி திட்டத்தின் கீழ்

சிறுவர் கழகங்களை நிறுவுமாறு சுற்றுறிக்கை மூலம் கோரிக்கை

வலி.தெற்கு, ஒக்.22
யாழ். மாவட்டத்தில் சமுர்த்தித் திட்டத்தின் கீழ் சிறுவர் கழகங்களை அமைத்து செயற்படுத்துமாறு சமுர்த்தி அதிகார சபையின் அபிவிருத்திப் பிரிவு சம்பந்தப்பட்டவர்களைக் கேட்டுள்ளது.
யாழ். மாவட்டத்தில் உள்ள பிரதேச செயல்கள், சமுர்த்தி பிரதிப் பணிப்பாளர்கள் ஆகியோருக்கு அனுப்பிவைத்துள்ள சுற்றுறிக்கையில் சமுர்த்தி அதிகார சபையின் அபிவிருத்திப் பிரிவு இதனைத் தெரிவித்துள்ளது.
சமுர்த்தி நிகழ்ச்சித் திட்டத்தின் கீழ் நாடளாவிய ரீதியில் பரந்தபட்டுள்ள சகல சிறுவர்களையும் ஒன்று சேர்ப்பதற்கு நடவடிக்கை எடுத்திருப்பதற்கமைய பிரதேச செயலர் பிரிவுகளில் பரந்தபட்டு காணப்படும் சிறுவர்களை இணைப்பதற்கு இதன் மூலம் வழிசெய்யுமாறு சுற்றுறிக்கையில் வலியுறுத்தப்பட்டுள்ளது.

வலி. தெற்கு பிரதேசத்தில்

பத்து கிராம அலுவலர் பிரிவுகளில் மிதிவெடி அபாயம் என அறிவிப்பு

வலி.தெற்கு, ஒக்.22
வலிகாமம் தெற்கு பிரதேச செயலர் பிரிவில் உள்ள பத்து கிராம சேவையாளர் பிரிவுகளில் மிதிவெடி அபாயம் உள்ளதாக இனங்காணப்பட்டுள்ளதாக உருவில் உதவிப் பிரதேச செயலர் ஆர்.ஜெயப்பிரகாசம் தெரிவித்துள்ளார்.
சன்னாகம் மத்தி, சன்னாகம் தெற்கு, ஏழாலை தெற்கு, ஏழாலை மேற்கு, ஏழாலை மத்தி, ஏழாலை கிழக்கு, ஏழாலை தென்கிழக்கு, குப்பிளான் வடக்கு, குப்பிளான் தெற்கு, புன்னாலைக்கட்டுவன் வடக்கு ஆகிய பத்து கிராம சேவையாளர் பிரிவுகளே இவ்வாறு இனங்காணப்பட்டுள்ளதாகவும் அவர் தெரிவித்தார்.
'ஹனே டிரஸ்ட்' நிறுவனத்தின் அனுசரணையுடன் இந்த மிதிவெடிகளை அகற்ற நடவடிக்கை எடுக்கப்பட்டுள்ளது. சன்னாகம் மத்தி, சன்னாகம் தெற்கு ஆகிய பகுதிகளில் முதலில் மிதிவெடிகள் அகற்றும் பணி விரைவில் மேற்கொள்ளப்படும்.
இவ்விடங்களில் மிதிவெடிகள் அகற்றும் பணிகள் பூர்த்தி யடைந்தவுடன் ஏனைய பகுதிகளில் மிதிவெடி அகற்றும் வேலைகள் ஆரம்பிக்கப்படும் என்றும் - உதவிப் பிரதேச செயலர் தெரிவித்தார். (எ-152)

சிறுவர்களிடையே காணப்படும் கவின்கலைத் திறன்களை மேம்படுத்த சந்தர்ப்பமளித்தல், சிறுவர்களுக்கெதிரான தவறிய போகங்கள், கெடுதிகளைக் குறைப்பதற்கு நடவடிக்கை எடுத்தல், சர்வதேச சிறுவர் உரிமைகளை அனுபவிக்க வாய்ப்பினை ஏற்படுத்திக் கொடுத்தல், சிறுவர்களை ஆரோக்கிய முள்ள சமூகத்தினராக உருவாக்குதல், அவர்களிடையே நற்பண்புகளை வளர்த்தல் போன்ற அடிப்படை நோக்கங்களைக் கொண்டு சிறுவர் கழகங்களை அமைத்துச் செயற்படுமாறும் அதில் தெரிவிக்கப்பட்டுள்ளது.
ஐந்து வயது தொடக்கம் 16 வயது வரையான சிறுவர் களை இந்தக் கழகத்தில் சேர்த்துக் கொள்ளப்படுவர்.
கிராம அலுவலர் பிரிவு ரீதியாக அமைக்கப்படவுள்ள சிறுவர் கழகங்களில் அங்கத்தவர்களின் படைப்பாற்றல், திறன்கள் என்பவற்றை வெளிப்படுத்துவதற்கான சந்தர்ப்பங்களை ஏற்படுத்தி அவர்களுக்கு களம் அமைத்துக் கொடுக்கவேண்டும் என்றும் -
ஒவ்வொரு மாதத்திலும் பொதுச்சபைக் கூட்டங்களை நடத்தவேண்டும் என்றும் - அறிவிக்கப்பட்டுள்ளது. (எ-152)

நாளை
ஐப்பசி 06
வியாழக்கிழமை (28.10.2003)
திதி : திரியோதசி
முன்னிரவு 11.15 வரை.
நட்சத்திரம் : உத்தரம்
முன்னிரவு : 8.20 வரை.
பிரதோஷ விரதம்
சுபநேரம் : 7.32-9.02
ராகுகாலம் : 1.32 - 3.02 (பழைய நேரப்படி)
உதயவாக்கு
ஆற்றல்களில் மிஞ்சிய ஆற்றல் மனதனது மன ஆற்றல்.

'லைசென்ஸ்' பெறுவதற்கு விண்ணப்பித்தோருக்கு!

யாழ்ப்பாணம், ஒக்.22
மோட்டார் போக்குவரத்துத் திணைக்கள யாழ். அலுவலகத்தில் சாரதி அனுமதிப்பத்திரம் பெறுவதற்காக விண்ணப்பித்தவர்களுக்கு நேற்றுமுன்தினம் முதல் எழுத்தப் பரிசீலனைகள் நடைபெறுகின்றன.
இது குறித்து விண்ணப்பதாரிகளுக்கு கடிதங்கள் அனுப்பி வைக்கப்பட்டுள்ளதாகவும் -
கடிதம் கிடைக்காதவர்களை யாழ். மோட்டார் போக்குவரத்துத் திணைக்களத்துடன் உடனடியாகத் தொடர்புகொள்ளுமாறும் -
யாழ். மாவட்ட உதவி மோட்டார் போக்குவரத்து ஆணையாளர் வி.பத்மநாதன் கேட்டுள்ளார்.
எழுத்துப் பரிசீலனையில் சித்தியடைபவர்களுக்கான செயல்முறைப் பரிசீலனை எதிர்வரும் 29 ஆம் திகதி முதல் 2ஆம் திகதிவரை இடம்பெறவுள்ளதாகவும் அவர் மேலும் தெரிவித்தார். (எ-9)



யாழ்ப்பாணப் பல்கலைக்கழகம், இலங்கை
வெளிவாரிப் பட்டப்படிப்பு பதிவு
2002/2003

யாழ்ப்பாணப் பல்கலைக்கழகத்தின் வெளிவாரிப் பதிவுகள் பரீட்சைகள் அலகில் 2002/2003 கல்வியாண்டுக்குப் பின்வரும் கற்கைநெறிகளுக்கு வெளிநிலைத் தேர்வுநாடியாகப் பதிவு செய்ய விருப்பமுடைய தகைமை பெற்றவர்களிடமிருந்து 15.12.2003 வரை விண்ணப்பங்கள் ஏற்றுக்கொள்ளப்படும்.

- குறிப்பு:** மேற்படி தீகதிக்குப் பின் கீடைக்கப்பெறும் விண்ணப்பங்கள் யாவும் நிராகரிக்கப்படும்.
- 1) வர்த்தக முதல் கற்கைநெறி
 - 2) கலை முதல் கற்கைநெறி
 - 3) நண்கலைமாணி (சங்கீதம்/நாட்டியம்) முதலாம் வகுடம்
 - 4) நண்கலைமாணி (சங்கீதம்/நாட்டியம்) இரண்டாம் வகுடம்
 - 5) நண்கலைமாணி (சங்கீதம்/நாட்டியம்) மூன்றாம், நான்காம் வகுடம்

பின்வரும் பாடங்களில் மாத்திரம் சிறப்புக் கலைமாணி பகுதி I கற்கைநெறிக்குப் பதிவுசெய்து கொள்ளலாம்.

இந்துநாகரீகம், வரலாறு, புவியியல், பொருளியல், தமிழ், நுண்கலை, நாடகமும் அரங்கியலும், சமஸ்கிருதம், கிறிஸ்தவ நாகரீகம், மெய்யியல், அரசறிவியல்

விண்ணப்பப்படிவம் 50.00 ரூபா
 பாடத்திட்டமும் விதி முறைகளும் 100.00 ரூபா
 (முதற்கலை/முதல் வர்த்தக நெறிக்கானது)

விண்ணப்பப் படிவத்தையும் பாடத்திட்டத்தின் பிரதியையும் நேரடியாகப் பெறவிருப்பவோர் யாழ்ப்பாணப் பல்கலைக்கழகத்தில் இயங்கும் மக்கள் வங்கியில் உரிய தொகைகளைச் செலுத்தியமைக்கான பற்றுச்சீட்டைச் சமர்ப்பித்து எமது அலுவலகத்தில் மாலை 2.00 மணிமுதல் 4.00மணிவரை பெற்றுக்கொள்ளலாம்.

தபால்மூலம் பெறவிருப்பவோர் யாழ்ப்பாணப் பல்கலைக்கழக நிதியாளருக்கு எழுதப்பட்ட உரிய தொகைக்கான காசுக் கட்டளை/தபாற் கட்டளையுடன் சுயமுகவரியிடப்பட்ட ரூபா 16.50 பெறுமதியுடைய முத்திரை ஒட்டப்பட்ட 28x20 செ.மீ. அளவுடைய தபால் உறையுடன் உதவிப் பதிவாளர், வெளிவாரிப் பரீட்சைகள் அலகு, யாழ்ப்பாணப் பல்கலைக்கழகம், யாழ்ப்பாணம் என்ற முகவரிக்கு அனுப்புகல் வேண்டும். மேலதிக விவரங்களுக்கு 021-3612 என்ற தொலைபேசி எண்ணுடன் தொடர்புகொள்ளவும்.

20-10-2003 - பதிவாளர்.

நினைவு கூடுகின்றோம்

கிணுவின்பதி' பெருமகன் மஹா வித்துவான் பிரம்மஸ்ரீ மா.த.ந.வீரமணீஸ்வரர்

அவர்களது திடீர் மறைவு ஓர் ஈடுசெய்ய முடியாத பேரிழப்பாகும். அன்னாரை கிழந்து தவிக்கும் அவரது குடும்பத்திற்கு எமது ஆழ்ந்த அனுதாபங்களைத் தெரிவித்துக்கொள்கின்றோம்.

அடியார்கள்,

குமரகோட்டம் சீத்தி வைரவர் அம்மாள் ஆலயம்.
 கோண்டாவில். (23899) (21-15-19)

13ஆம் ஆண்டு நினைவுகலைகள்

விரஜனம்	வீரச்சாவு
16	23
-	-
05	10
-	-
1974	1990

வீரவேங்கை நிர்மலன்

(தியாகராஜா - றஜீவன்)

எங்கள் அன்பு மகனே வேலவனே நீ எரிந்து நிராகரிக்கப்பட்டாயா? இல்லையா நினைவாகியுள்ளாயா? நீ காற்றாகிக் கரைந்து போய்விட்டாயா? இல்லையா காவியமாகிவிட்டாயா? வேங்கைகள் என்றும் தூங்குவதில்லை விடுதலையைத் தவிர வேறு எதற்கும் ஏங்குவதில்லை!

மாண்புமிகு பேரவை நாய் மறவேலன்.

கோண்டாவில் விதி, (23903) (21-15-19) - பெற்றோர்.
 கோப்பாய் தெற்கு.

குளங்களைப் புளாமக்க கோரிக்கை

கோப்பாய், ஒக்.22 கோப்பாய் பிரதேசத்திலுள்ள அம்மன் கோவில் குளம், வேளைக்குளம், உச்சுவில்குளம், குண்டுக்குளம் ஆகியவற்றை ஆழமாக்கி செப்டைண்டு நீர் கொள்ளவை அதிகரிக்க உதவுமாறு கோப்பாய் சமூக சேவா சங்கம், விவசாயத் திணைக்கள அதிகாரிகள், அரசு அதிகாரிகள் ஆகியோருக்கு மகஜர் மூலம் கோரிக்கை விடுத்துள்ளது. இக்குளங்களில் தற்போது அம்மன் குளம், வேளைக்குளம் ஆகியவையின் குளக்கட்டுகள் திருத்தப்பட்டுள்ளன. குளங்களை ஆழமாக்கும் பணி நடைபெறவில்லை.

1993ஆம் ஆண்டு இக்குளங்கள் யாவும் தமிழ்நாடு பொருண்மிய மேம்பாட்டு நிறுவனத்தினால் ஆழமாக்கப்பட்டு செப்பனிடப்பட்டன. அதன் பின்னர் எந்த அபிவிருத்தி வேலைகளும் மேற்கொள்ளப்படவில்லை. (ம-72)

இரண்டாம் ஆண்டு நினைவுஞ்சலி



திருமதி குமாரசாமி சீவலோகவதி

ஆய்வுகள் தீவிர ஆகிவிட்டதால் போகும் சூழலில்லாத சூழலில் நான் காண்போம்? என்நீரோ? ஆய்வுகள் எப்போது அகிஷ்ணில் நாம் காண்போம்? ஆய்வுகள் யா என்நீரோ? உங்கள் அன்றாடம் என்ன? என்நீரோ? உங்கள் ஆத்மா சாந்தியடைய இறைவனை என்றும் வேண்டுகின்றோம்.

அன்னம் அரவணம் 04-06-1965 இறைவன் அரவணம் 12-11-2001
 ந்த. 22-10-2003
 குருக்கன் மாவடி, மிருகவில். (23880)(21-15-14)

உங்கள் நினைவுடன் வாழும்: அன்புக் கணவர், பிள்ளைகள் மற்றும் குடும்பத்தினர்.

தித்திக்கும் தீபாவளியை முன்னிட்டு.....!
 -ங்களுக்குத் தேவையான அனைத்து ஜவுளி, ஆடை, சாதி வகைகளை மலிவு விலையில் பெற்றுக்கொள்ள

மிஸ்சினியம் ரெஷன் டீயோம் பேய்ஸா

0777 311486
 3000/= நூலுக்கு மேல் கொள்வனவு செய்யுங்கள் சிறவுகளுக்கான வட்டியாகி தீவிரமாக வரலாம். (21-15-11)

10, மின்சார நிலைய வீதி, பெரிய கடை, யாழ்ப்பாணம். (மலையன் கபே முன்)

மகாநதி புடைவையகல்

புத்தம் புதிய டிசைன்கள் விதம் விதமான வர்ணங்கள் விதம் விதமான ஆடைகள் வாருங்கள்!

இல.16, நவீன சந்தை, யாழ்ப்பாணம். இல.04, நவீன சந்தை, சாவகச்சேரி.
 ☎021 222 2552 ☎0712 370437

சாதி பிளவுஸ் பீஸ் வகைகளுக்கு பிரத்தியேகம் காட்சி சிறை: இல.16, நவீன சந்தை, யாழ்ப்பாணம்.

SHARP be Sharp

உங்களது பழைய கறுப்பு/வெள்ளை (Black & White) அல்லது கலர் தொலைக்காட்சியை எங்களிடம் தந்து புத்தம் புதிய ஷார்ப் (SHARP) தொலைக்காட்சி ஒன்றை இன்றே எங்களிடம் பெற்றுக்கொள்ளுங்கள்.

ரூபா 10,000/= வரைக்கும் விசேட கழிவுடன் அதே உன்னத யப்பானிய தொழில்நுட்பத்துடன் கூடிய ஷார்ப் (SHARP) தொலைக்காட்சியை 5 வருட உத்தரவாதத்தில் இன்றே வாங்குங்கள். தாமதத்தால் தோல்வி நிச்சயம். ஏனைய பொருள்களுக்கு இம்மாதம்

விசேட விலைக் கழிவு விவரங்களுக்கு: முகாமையாளர்

பிறவுண் அன்ட் கம்பனி
 பிறவுண்ஸ் ஸ்டாட்சியறை
 இல.89, ஸ்ரான்லி வீதி, யாழ்ப்பாணம்.
 T.P: 021-222 5150
 0777-110791

ஏழு பொ.ஐ.மு. முன்னாள் அமைச்சர்கள் பட்ஜெட்டை ஆதரித்து வாக்களிப்பார்கள்?

அரசு கட்சி எம்.பி.க்கள் சிலர் பொ.ஐ.மு. முன்னாள் அமைச்சர்கள் சிலர் என்று பொ.ஐ.மு. தலைவர்கள் சிலர் கூறுகையில் பொ.ஐ.மு. முன்னாள் அமைச்சர்கள் ஏழுவர் அரசை ஆதரிக்க முன்வந்துள்ளனர் என்று ஐ.தே. முன்னணி முக்கியஸ்தர்கள் சிலர் தெரிவிக்கின்றனர்.

அரசின் புதிய வரவு - செலவுத் திட்டம் மீதான வாக்கெடுப்பு நாடாளுமன்றத்தில் நவம்பர் 17 ஆம் திகதி நடைபெறும்போது அந்த ஏழு முன்னாள் அமைச்சர்களையும் அரசுத் தரப்பில் அமரச் செய்ய நடவடிக்கை மேற்கொள்ளப்பட்டு வருவதாகக் கூறப்படுகிறது.

வரவு - செலவுத் திட்டத்தை ஆதரித்து வாக்களித்த பின்னர் அவர்கள் அரசுத் தரப்பில் அமருவர் எனவும் தெரிவிக்கப்படுகிறது.

இந்த ஏழு முன்னாள் அமைச்சர்களில் நால்வர் அரசின் வரவு - செலவுத் திட்டத்தை ஆதரித்து

யில் உரையாற்ற இணக்கம் தெரிவித்திருக்கின்றனர் எனவும் ஐ.தே. முன்னணி வட்டாரங்கள் தெரிவித்திருக்கின்றன.

பெளவ
பொதுஜன ஐக்கிய முன்னணி உறுப்பினர் ஏ.எச்.எம். பெளவ சிறுவகையில், நாடாளுமன்றத்தில் அங்கம் வகிக்கும் எல்லா முஸ்லிம் உறுப்பினர்களும் ஒன்றுகூடித் தனித்தர்ப்பு தொடர்பாக ஏற்கனவே பல தீர்மானங்களை எடுத்துள்ளோம். வடக்கு - கிழக்கு மாகாணத்தில் மட்டுமல்ல, நாட்டின் பல பாகங்களிலும் வாழும் முஸ்லிம்களின் நலன்கருதியே சமாதானப் பேச்சுக்களில் முஸ்லிம்களும் தனித்தர்ப்பாகக் கலந்துகொள்ள வேண்டும் என்பதை வலியுறுத்துகின்றோம். இதில் தவறு ஒன்றும் இல்லை - என்றார்.

விக்கிரமபாகு
புதிய இடதுசாரி முன்னணியின் தலைவர் விக்கிரமபாகு கருணாரத்ன

கூறியதாவது:- சமாதானப் பேச்சில் முஸ்லிம்கள் தனித்தர்ப்பாக பங்குபற்ற வேண்டும் என்பதை வலியுறுத்த நாடாளுமன்றத்தில் ஒத்திவைப்புப் பிரேரணை விவாதம் நடத்துவதால் எந்தப் பயனும் இல்லை. புலிகள் ஏற்றுக்கொண்டால் தனித்தர்ப்பாக பங்குகொள்ளலாம். முஸ்லிம் காங்கிரஸின் ஒத்திவைப்பு பிரேரணை விவாதம் சமாதானப் பேச்சைக் குழப்புவதாகக்கூட அமையலாம். தமிழீழ விடுதலைப் புலிகளின் தலைவர் வே.பிரபாகரனும் முஸ்லிம் காங்கிரஸ் தலைவர் அமைச்சர் ரவூப் ஹக்கீமுமும் ஏற்கனவே ஒப்புத்தமொன்றைச் செய்து கொண்டுள்ளனர். செய்துகொண்ட ஒப்புத்தமை நடைமுறைப்படுத்தவும், அதில் ஏதாவது குறைபாடுகள் காணப்பட்டால் புலிகளுடன் நேரடியாகப் பேசி நிவர்த்தி செய்துகொள்ளவும் வேண்டும். முஸ்லிம்களின் அபிமானத்தை கருத்துக்களையும் புலிகள் நிராகரிக்கவில்லை. உள்வாங்கியே ஒப்புத்தமை செய்து கொள்ளப்பட்டது. இவ்வாறு அவர் கூறினார்.

சுழற்சிமுறை கடன்

கொழும்புத்துறை. ஒக்.22 ஐ.நா. உலக அபிவிருத்தித் திட்டத்திற்கீழ் யாழ். பல நோ.கூ.சங்கத்திற்கு வழங்கப்பட்ட நிதியில் இருந்து யாழ். பல நோ.கூ. சங்ககிளைகளின் எல்லைப் பரப்புகளுள் வசிக்கும் பயணாளிகளுக்கு சுழற்சி முறைக்கடன் வழங்கப்படவுள்ளது. ஒவ்வொரு சங்க கிளைப் பரப்புகள் இருந்தும் 3 பயணாளிகள் தெரிவுசெய்யப்பட்டு அவர்களின் சுய தொழிலை ஊக்குவிக்கும் பொருட்டு தோது 10 ஆயிரம் ரூபா வழங்கப்படவுள்ளதாக சங்கத் தலைவர் தெரிவித்தார். கட்டள்கட்டமாக இந்தத் திட்டம் விரிவுபடுத்தப்படும் எனவும் கூறப்பட்டது.

(ம-30)

மீனவர் பிரச்சினைகளைத் தீர்க்க இந்தியா - இலங்கை ஒப்பந்தம்

விரைவில் செய்துகொள்ள இணக்கம்

புதுடி. ஒக்.22 இலங்கையையும் இந்தியாவையும் சுற்றியுள்ள இந்த சமுத்திரத்தில் கடல்வள நடைபெறுகின்ற சமீபத்தான இரு நாடுகளுக்கிடையே ஒப்பந்தம் ஒன்று செய்துகொள்ளவென தென புதுடிவீதியில் நேற்றுமுன்தினம் இணக்கம் காணப்பட்டது.

தங்கள் கிடல் எல்லைகளுக்கு வெளியே தொழிலில் ஈடுபடும் மீனவர்கள் அடிக்கடி பிரச்சினைகளை எதிர்நோக்குகின்றனர் என்பதால் அவை தொடர்பாகக் கடைப்பிடிக்க வேண்டிய நடவடிக்கைகளை ஒப்புத்தத்தில் உடனடிவருவதெனவும் தீர்மானிக்கப்பட்டது.

இலங்கைப் பிரதமர் ரணில் விக்கிரமசிங்கவுடன் இந்திய வெளிவிவகார அமைச்சர் ஐஸ்வர்ந்தி சின்ஹா நேற்றுமுன்தினம் நடத்திய பேச்சுக்களிலேயே இந்த இணக்கம் காணப்பட்டது.

இரு நாடுகளையும் பிரிக்கும் பாகுபாட்டிணைப்பைப் பயன்படுத்தி இரு நாடுகளுக்கும் பொருளாதார நன்மைகள் கிடைக்கும் வழிவகைகளை வகுக்கவேண்டும் என்று இச்சந்திப்பில் தெரிவிக்கப்பட்ட கருத்துக்களுக்கு இரு நாடுகளும் அனுமதி வழங்கப்பட்டது.

புதுடிவீதி இம்பீரியல் ஹோட்டலில் இச்சந்திப்பு நடைபெற்றது.



உடுப்பிட்டி நல்நிர்வாகக் காரியாலயப் பாவனைக்காக ரூபா 12 லட்சத்திற்கு கொள்வனவு செய்யப்பட்ட கட்டடத்தில் தற்பு வீரா அண்ணையின் சங்கத் தலைவர் செ.தயானந்தன் தலைமையில் நடைபெற்றது. கனடா வீல்குந்து வருகைதற்கு பொறியியலாளரும் பிரபல தொழில்துறை நிபுணர் வைத்தலிங்கம் சொர்ணலிங்கம் பிரதம விருந்தினராகக் கலந்துகொண்டு மங்கள விளக்கேற்றுவதைப் படத்தில் காணலாம்.

வாது அரசியல் திட்டம் என்ன? பேச்சு ஆரம்பிக்க முன் கூறுங்கள்

ச.கவின் கடிதத்துக்கு ஜே.வி.பி. பதில் கடிதம்

கொழும்பு. ஒக்.22 நாடு எதிர்நோக்கும் நெருக்கடி நிலைக்குப் பரிசுரமாகத் தயாரிக்கப்படவிருக்கும் பொது அரசியல் திட்டம் என்ன? ஜே.வி.பி. பொதுச் செயலாளர் நிலவின் சிலவா இவ்வாறு கேள்வி எழுப்பியிருக்கிறார்.

கத்திரிக் கட்சி பொதுச் செயலாளர் மைத்திரிபால சிறிசேனவுக்கு எழுதியிருக்கும் பதில் கடிதத்திலேயே அவர் இக்கேள்வியை எழுப்பியிருக்கிறார்.

பொது அரசியல் திட்டம் பற்றிய பேச்சுக்கு அமைப்பு வீடுத்து ச.க. பொதுச் செயலாளர் மைத்திரிபால சிறிசேன ஜே.வி.பி.க்கு ஏற்கனவே கடிதம் எழுதியிருக்கின்றார்.

பொது அரசியல் திட்டம் குறித்து பேச்சு ஆரம்பிக்கப்படுவதற்கு முன்னர் அந்தத் திட்டம் குறித்து ஜே.வி.பி.

அறிந்துகொள்ள வேண்டியிருப்பதாக அக்கட்சியின் பேச்சாளர் ஒருவர் கூறினார்.

மலையகத் தலைவர் தமிழ்ச்செல்வன் சந்திப்பு

கிளிநொச்சி. ஒக்.22 வீடுதலைப் புலிகளின் அரசியல் துறையினைப் பொறுப்பாளர் க.ப.தமிழ்ச்செல்வனை மலையகத் தலைவர்கள் சந்திக்கவுள்ளனர்.

நாளை விடாமுக்கிமுமை மலையக மக்கள் முன்னணித் தலைவர் சந்திரசேகரன், நாடாளுமன்றத்தை ஆகியோரும் - மறுநாள் இ.தொ.க. தலைவரும் அமைச்சருமான ஆறு முகம்தொண்டமனமும் மற்றும் எம்.எஸ்.செல்லச்சாமி ஆகியோரும் - க.ப.தமிழ்ச்செல்வனைச் சந்திக்கவுள்ளனர்.

அத்தியாவசியப் பொருள்களின் பட்டியலில் நுளம்புத்திரி ஏன்?

என்பது புத்திரி அத்தியாவசியப் பொருள்கள் தொடர்பான நடவடிக்கைகளில் சம்பந்தப்பட்டுள்ளதோர் அதிகாரியான நுகர்வோர் விவகாரம் தொடர்பான அதிகார சபையின் தலைவரான திருமதி ஆர்.விமலசேனவிடம் கேட்டபோது...

"தற்போது வர்த்தக சந்தையில் விற்பனை செய்யப்படும் பொருள்களிடையே அத்தியாவசியப் பொருள்களென்ற வகையில் பொருத்தமான பொருள்களைத் தேர்ந்தெடுக்கும் நோக்கில் நாம் செயற்பட்டோம். நுளம்புத்திரி தொடர்பான சிந்தனை எங்கள் கவனத்தை ஈர்த்தது. நுளம்புத்திரி பூல்களில் பல ஆண்டுகளுக்கு முன்னர் பாவனைக்கு அரிமுகப்படுத்தப்பட்டதோடு, அந்த வேளையில் ஒரு பெட்டி நுளம்புத்திரி எட்டு ரூபா என்ற சிறிய தொகையொன்றுக்கே விற்பனை செய்யப்பட்டது. அண்மைக் காலத்தில் அது ஆரம்பகால விலையைப்போன்று நான்கு மடங்கு விலையாக உயர்ச்சியடைந்துள்ளது. மது அதிகார சபையின் கட்டத்தில் நாம் இவ்விலையேற்றும் குறித்து பரிசீலனை செய்தோம். கிராமப் பிரதேசங்களில் மக்கள் பெரிய அளவில் நுளம்புத் தொல்லைப்பிலிருந்து விடுபடத் தற்போது நுளம்புத்திரியை பெருமளவில் பாவிக்கின்றனர். இந் நுளம்புத்திரியின் விலையை நியாய மற்றவகையில் மேன்மேலும் அதிகரிப்பதைத் தவிர்க்கும் நோக்கத்தில் நாம் அதன்மையம் அத்தியாவசியப் பொருள்களில் ஒன்றாகப் பிரகடனப்படுத்த முடிவு செய்தோம்" எனத் தெரிவித்தார்.

இந்நுளம்புத்திரிப் பாவனை ஈர்வங்காவில் எண்பதுகளின் முற்பகுதியிலேயே அறிமுகப்படுத்தப்பட்டது. நுளம்புத் தொல்லைப்பினின்றும் விடுபட சிறந்ததொரு வழியாக இந்நுளம்புத்திரிப் பாவனை இனம் காணப்பட்டது. 'மிஸ்டாக்', 'பேகோன்', 'மோட்'

வியெஸ்டர்

இந்நுளம்புத்திரியின் விற்பனையை அதிகரிக்கச் செய்யும் நடவடிக்கைகளில் வர்த்தக நிறுவனங்கள் பல வகை உத்திகளைக் கையாளும் வகையில் இவ்விலையேற்றம் மற்றும் பத்திரிகைகள் போன்ற பொதுஜன ஊடகங்கள் மூலமும் வேறு பல வகையான பிரசாரங்கள் மூலமும் பொதுமக்களைக் களரும் வகையில் விளம்பரங்களை மேற்கொண்டு இந் நுளம்புத்திரி விற்பனை அதிகரிப்பை விடாமுக்களால் ஏற்படுத்திக்கொள்ள இயலும்.

பத்தக நுளம்புத்திரிகள் கொண்ட பெட்டிகளை முதல்முதலில் விற்பனைக்கு அறிமுகப்படுத்தப்பட்டன. அதன் பின்னர் 'லாஸ் லைக்கர்' என்ற வகையில் ஒரு சேஷ நுளம்புத்திரிகளை 'பொலித்தீன்' கட்சாசியில் பொதிசெய்ததன் மூலம் சிறிய அளவில் தேவையை நிறைவேற்றும் வகையில் விற்பனைக்கு விடப்பட்டன. படிப்படியாக ஓர் ஒழுங்குமுறையில் இந்நுளம்புத்திரியின் விலை அதிக

ரிக்க ஆரம்பித்ததையடுத்தே வியாபாரிகள் இந்த வகையிலான விற்பனையை மேற்கொள்ள ஆரம்பித்தனர். தற்போது பத்து நுளம்புத்திரிகள் அடங்கிய பெட்டியொன்று 36 ரூபாவையில் விற்பனை செய்யப்பட்டு வருகின்றது. இந்நுளம்புத்திரியை உபயோகிக்கும் பலர் தற்போது ஒரு சேஷ நுளம்புத்திரிகளை வாங்குவதையே வழக்கப்படுத்திக் கொண்டுள்ளனர். ஒரேமுறையில் நுளம்புத்திரியை பெட்டியொன்றை விலைக்கு வாங்கக்கூடிய நிதி நிலைமை பெரும்பாலான பாவனையாளர்களிடம் தற்போது இல்லாததே இதற்குக் காரணமாகும்.

இந்நுளம்புத்திரிப் பாவனை ஈர்வங்காவில் புழக்கத்துக்கு வந்து சுமார் 20 ஆண்டுகள் கடந்துவிட்ட இன்றைய நிலையில், இதனை பொதுமக்களின் அத்தியாவசியப் பூணைக்கான ஒரு பொருளாக நினைப்பது தற்கு, அரசு நடவடிக்கை மேற்கொண்டுள்ளது. 2003 ஆம் ஆண்டின் 9 ஆம் இலக்க பாவனையாளர் விவகாரம் தொடர்பான அதிகாரசபைச் சட்டத்தின் 18 ஆவது பிரிவில் குறிப்பிடப்பட்டுள்ள மிரமணங்களுக்கையே அரசு அண்மையில் நாடாளுமன்றத்தில் நிறைவேற்றிய சட்டமூலம் இந் நுளம்புத்திரியும் பொதுமக்களின் அத்தியாவசிய பாவனைப் பொருள்களில் ஒன்றாகப் பிரகடனப்படுத்தப்பட்டுள்ளது.

பொருள்களின் விலை தற்போதும் உயர்ந்தவண்ணமுள்ளது. ஆனால், பொதுமக்கள் தம் வழக்ககையை ஒட்டிச்செல்வதற்கான அத்தியாவசியப் பாவனைப் பொருள்களாகத் தற்போது ஐந்து பொருள்கள் மட்டுமே அரசின் பார்வையில் பட்டுள்ளது. மது நாளைத் தாமதமாகப் பொருள்களான அரிசி, பருப்பு, சீனி, பாண் மற்றும் கோதுமை மா உட்பட உணவுப் பொருள்கள் தற்போது கடை

களில் நெருப்பு விலையில்லாத விந் பணையாகின்றன. அவ்வித பொருள்களின் விலையை நியாயமற்ற வீதத்தில் மேலும் அதிகரிப்பதைக் கட்டுப்படுத்துவதற்குப் பொறுப்பையுடையவர்கள் ஏவரும் இதுவரை அவ்வித நடவடிக்கையை மேற்கொள்ள முன்வரவில்லை.

பொதுமக்களது அன்றாடத் தேவைகளுக்கான குறிப்பிட்ட பொருள்களின் விலையைக் கட்டுப்படுத்தி, பொதுமக்களின் வாழ்க்கைச் சுவையைக் குறைக்கும் பொறுப்பையுடையவர்கள் ஒன்றில் இவ்வியாவசியங்களின் நெருங்கிய உறவினர்களாகவோ அல்லது இவ்வியாவசியங்களிடம் விசேட சலுகைகள் அல்லது லஞ்சம் பெறுபவர்களாகவோ இருக்கக்கூடும். ஆனால், பொருள்களின் விலை நாளைத்தம் உயர்வடைந்தவண்ணமே உள்ளது. ஆனால், அத்தற்கேற்ப சம்பள உயர்வேதும் வழங்கப்படுவதற்கான அறிகுறி எதுவும் தென்படவில்லை.

நாட்டில் பொதுமக்களது அன்றாடப் பாவனைப் பொருள்களின் விலை நியாயமற்ற வகையில் அதிகரிப்பதைக் கட்டுப்படுத்தியாகவேண்டும் என்பதை நாம் கவனத்தில் கொள்ளவேண்டும். அந்தவகையில், பொதுமக்களது அத்தியாவசியப் பாவனைக்கான பொருள்களாகத் தெரிவு செய்யப்பட்ட வேண்டியவை உண்மையில் சாதாரண பொதுமக்களுக்கு அன்றாடம் அவசியமான பொருள்களான இனங்காணப்படும் பொருள்களுக்கே முன்னுரிமை அளிக்கப்படவில் முக்கியத்துவம் வழங்கி சட்டங்களை உருவாக்கி அவற்றை நடைமுறைப்படுத்துவது அவசியமாகும். நாளுக்குநாள் வயது அதிகரித்து வரும் மூத்த சகோதரியை வீட்டில் வைத்துக்கொண்டு இளைசு சகோதரிக்கு திருமணம்செய்து பங்கு (முயலும் ஒரு சகோதரனைச் செய்கை போன்றவை) இந்த அத்தியாவசியப் பொருள்கள் குறித்து தெரிவு உரியமுறையில் - நியாயமான வகையில் - மேற்கொள்ளப்படுவது அவசியமாகும். இல்லையெயில், பொதுமக்கள் நுளம்புத்திரியை உண்டு வேறும் தண்ணீரை மட்டுமே குடித்துவிட்டு நித்திரை செய்யவேண்டிய நிலை ஏற்படும்.

தரம்-5 புலமைப் பரிசில் பரீட்சை-2003

மாதிரி வினாத்தாள் இல-1

வினாத்தாள்-I

நேரம் : 45 நிமிடம்

1. முதல் 3 வரையுள்ள வினாக்களில் தரப்பட்ட உருவங்களுடன் மிகவும் தொடர்பான சொல்லின் கீழ்க் கீறிக.

1.  (1) அழகு (2) குளிர்மை (3) வீடு

2.  (1) மாணவர் (2) பாடசாலை (3) அறிவு

3.  (1) பாதுகாப்பு (2) ஓய்வு (3) படம்



4. 4-8 வரையுள்ள வினாக்களில் குறிப்பிட்ட ஒன்றைப் பற்றிய விவரங்கள் தரப்பட்டுள்ளன. அவை குறிக்கும் சரியான விடையின் இலக்கத்தை அடைப்புக்குறிக்குள் எழுதுக.



4. * மின் சாதனங்களில் ஒன்றாகும்.
* தகவல்களைப் பெற்றுக் கொள்ளலாம்.
* சிறுவர்களுக்கு இதில் பிரியம் அதிகம்.
* கட்புல, செவிப்புல சாதனங்களில் ஒன்றாகும்.
(1) வானொலி (2) தொலைபேசி
(3) பத்திரிகை (4) தொலைக்காட்சி

5. * மனித உயிரின வாழ்விற்கு மிக அவசியம்.
* பூமியின் பசுமைக்கு உதவுகின்றன.
* உணவுத் தேவையைப் பூர்த்தி செய்கின்றன.
* மழை பெய்வதற்கும் காரணமாக உள்ளன.
(1) வானம் (2) கடல்
(3) தாவரங்கள் (4) முகில்கள்

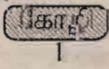
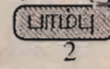
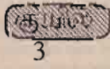
6. * இயற்கை வளங்களில் ஒன்றாகும்.
* பூமியின் அதிக பகுதி இதனால் சூழப்பட்டுள்ளது.
* மூன்று நிலைகளில் இது காணப்படலாம்.
* மீன்களின் உயிர் வாழ்விற்கு அவசியமாகும்.
(1) உணவு (2) நீர்
(3) நிலம் (4) பாசி

7-8 வரையுள்ள வினாக்களில் முதலாவதாகத் தரப்பட்டுள்ள பொருளிலிருந்து ஏனைய நான்கு பொருட்களிலும் முன்று உருவாக / உருவாக்கக் கூடியன. ஒன்று உருவாக / உருவாக்க முடியாது. அதனைத் தெரிவு செய்து அதன் இலக்கத்தை பள்ளிக் கோட்டில் எழுதுக

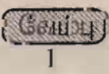
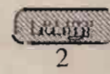
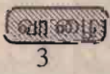
7. முட்டை →    

8. வித்து →    

9-13 வரையுள்ள வினாக்களின் சரியான விடையின் கீழ்க் கோட்டுக.

9. மாதவன் சிறிய பெட்டியொன்றைப் பெரிய பெட்டி ஒன்றினுள் இட்டான். பின்னர் அதன் தோற்றங்களை முன்னாகவும் பின்னாகவும் இருந்து வரைந்தான்.



10. எழுத்து P இற்கு கிட்ட ஒரு தளவடி பிடிக்கப்பட்டது. இவ்வாறு F என்று எழுத்தைப் பிடிக்கும் போது ஆடியில் எவ்வாறு தோற்றமளிக்கும்?

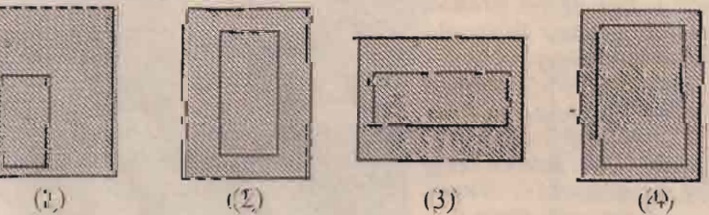

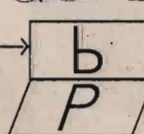
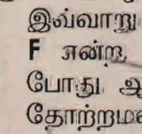
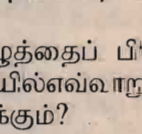
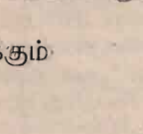

11.    





12. TEAM என்பதை 4 9 6 8 என எழுதப்பட்டால் MEAT என்பதை எழுதப்படும் விதம் யாது?

- (1) 4 6 9 8 (2) 8 4 9 6
(3) 8 9 6 4 (4) 4 8 9 6

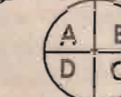
13. மழைநாட்களில் எப்பொழுதும் காணக்கூடியது
(1) இடி (2) மின்னல்
(3) குடை (4) வெள்ளம்

14. காக்கத்தின் கூட்டில் எப்பொழுதும் காணப்படுவது
(1) முட்டை (2) சிறியதடித்துண்டுகள்
(3) குஞ்சு (4) இறக்கை

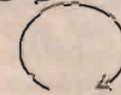
15. கீழ்வரும் எழுத்து ஒழுங்கமைவிற்கேற்ப வேறுபட்ட உரு
   

16. கீழ்வருவனவற்றில் வலஞ்சுழித் திசையில் அமைந்த உரு
   

17. கீழ்வரும் எண் கோலங்களின் தொடர்பினை அவதானித்து வெற்றிடங்களில் வரவேண்டிய விடையின் கீழ்க் கீறிக.

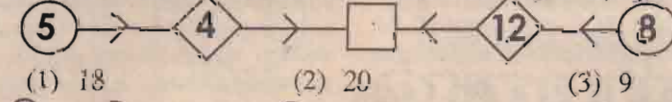
17.  (1) 18 (2) 20 (3) 9

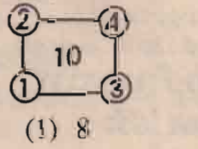
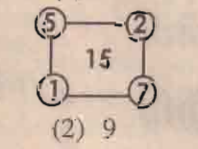
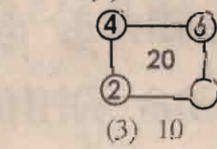
18.   

19. கீழள்ள ஒவ்வொரு வினாவுக்கும் முறையே முன்று விடைகள் தரப்பட்டுள்ளன. அவற்றுள் பொருத்தமான விடையின் கீழ்க் கோட்டுக.

19. நாய் நாயை வீடுகளில் வளர்ப்பது
(1) நாய் நன்றியுள்ள மிருகம் என்பதனால்
(2) நாய் காட்டில் வாழமுடியாது என்பதனால்
(3) நாய் வீட்டைக் காக்கும் என்பதனால்
20. நாய் பாடசாலைகளில் கல்வி கற்பதற்குக் காரணம்
(1) எல்லோரும் கல்வி கற்பதனால்
(2) பாடசாலைகள் கட்டியிருப்பதால்
(3) அறிவை வளர்ப்பதற்காக.

*சரியான விடைகுறிக்கும் இலக்கத்தைச் சுற்றி வட்டமிடுக

21. மேலுள்ளவற்றில் ஒத்த உருவங்கள் எவை?

(1) AB (2) BD
(3) BC (4) AC

22.  இவ்வருவில் உள்ளதும் அதிகமாகக் காணப்படாத வடிவம் எது?
(1) செவ்வகம் (2) சதுரம்
(3) முக்கோணி (4) வட்டம்

23. பின்வருவனவற்றில் செங்கோணத்திலும் குறைந்ததைக் காட்டும் உரு

*சரியான விடையின் கீழ்க் கோட்டுக.

24. விமலை விட அணில் 30 ரூபா குறைவாக வைத்திருந்தான். அவர்கள் இருவரிடமும் மொத்தமாக 90 ரூபா இருந்தால் அணிலிடம் எத்தனை ரூபா இருக்கும்?
(1) 45 ரூபா (2) 30 ரூபா
(3) 120 ரூபா (4) 60 ரூபா

25. ஒருவட்டம் பாதையின் நடுவில் நின்று மேற்குத்திசையைப் பார்ப்பதும் ஒருவன் இடஞ்சுழியாக அரைவட்டம் திரும்பிப் பார்ப்பதும் தற்போது அவன் நோக்கும் திசை யாது?
(1) வடக்கு (2) கீழ்க்கு
(3) தெற்கு (4) மேற்கு

26. தற்போது கம்சனினதும் அம்சனினதும் வயதுகளின் கூட்டுத்தொகை 40 வருடங்கள் ஆகும். 5 வருடங்களுக்கு முன் இவர்கள் இருவரும் வயதின் கூட்டுத் தொகை யாது?
(1) 30 வருடங்கள் (2) 15 வருடங்கள்
(3) 35 வருடங்கள் (4) 25 வருடங்கள்

27. கீழ்வரும் கூற்றுக்களில் எவ்வாறெனும் உடக்கமுடியாத கூற்றைத் தேர்ந்து அதன் இலக்கத்தை அடைப்புக்குள் எழுதுக.

- (1) பாடசாலையில் ஒரு வகுப்பறையில் 45 சத்திரங்கள் இருந்தன. எனினும், அங்கு 41 மாணவர்கள் படித்தனர்.
(2) ஒரு பாடசாலையில் இரண்டு கிணறுகள் இருந்தன. எனினும் தண்ணீர்த் தொட்டியில் நீர் இருக்கவில்லை.
(3) சுன் பார்வை இழந்த மாணவர்கள் கலை நிகழ்ச்சிகளில் பங்கு எடுத்தனர்.

28. (1) தரம் 5 புலமைப் பரிசில் பரீட்சை நேரம் 45 நிமிடங்கள் எனினும் செய்து முடித்தான்.
(2) தரம் 5 -புலமைப் பரிசில் பரீட்சை இற்கான நேரம் 1 மணி 15 நிமிடங்கள் தோற்றிய கருதிகள் 1 மணி கொடுத்தான்.
(3) தரம் 5 புலமைப் பரிசில் பரீட்சையில் வரும் மாணவனான தூயவன் சி

29. இங்கு கூடுதலாகக் காணப்படுபவை
(1) ஆடுகள் (2) கோழிகள்

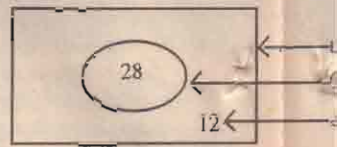

30. இங்கு குறைவாகக் காணப்படுபவை
(1) ஆடுகள் (2) கோழிகள்

31-35 வரையுள்ள வினாக்களில் ஒவ்வொன்றினதும் கிரகசியக் குறியை வற்றிலிருந்து தெரிவு செய்து அதன் உயர் எண் கோட்டில் எழுதுக.

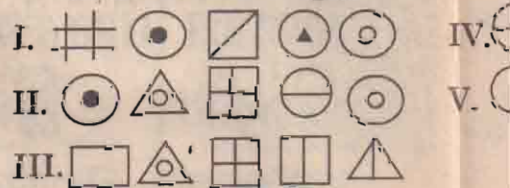

31. குந்தகம் ()
33. சங்கமம் ()
35. பங்குயம் ()

36. கீழே தரப்பட்டுள்ள கிரகவடிவங்களில் கீடங்களுக்குப் பொருத்தமான வடிவம் அதன் கீழ்க் கீறிக.

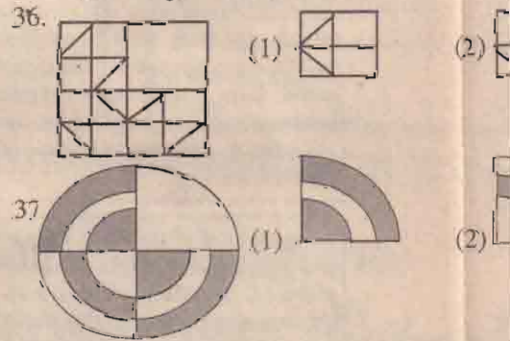

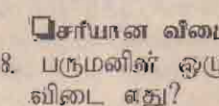
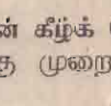
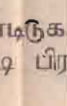
37.  (1)  (2) 

38. பருமனின் ஒழுங்கு முறைப்படி பிர விடை எது?
(1) நாடு, மாவட்டம், மாகாணம், கிராமம்
(2) உகைம், நாடு, மாகாணம், மாவட்டம்
(3) கிராமம், மாகாணம், மாவட்டம், நாடு

39. ஆண்டுகளின் எண்ணிக்கைக்கு ஏற்ற முறையில் காட்டும் விடை எது?
(1) டொன்லிழா, மணிவிழா, பவளவிழா
(2) வெள்ளிவிழா, மணிவிழா, பொன்விழா
(3) வெள்ளிவிழா, பொன்விழா, மணிவிழா

40. எழுத்துக்களின் அளவிற்கு ஏற்ப ஒழுங்கு விடை எது?
(1) சொல், எழுத்து, வாக்கியம், பந்திரை, பந்தி, வாக்கியம், சொல், பந்திரை, சொல், பந்தி

வினாத்தாள்-II

1. கீழ்வரும் பாடலை வாசித்து அதன் கருத்தை எழுதுக.

கந்தகக் கூட்டுப் போலுவும்
கந்தகக் கூட்டுக் கூட்டும் போலும்
புனைந்தன எதனைத் தழுவுகின்றன?
பாடலில் நினைவு வெற்றுக்கு உவமித்து
முக்கிலன் அதனைத் தழுவு
குளத்தில் அல்லி புக்குது
கடலில் அலைகள் சீர்க்குது
அழகில் உலகு நிகக்குது
மணம் அகல்கைத் தண்டு

2. இயற்பலையில் தரப்படும் தாட்சி ஒரு நடைப்பெறும்?
3. பாலில் நிறைவு வெற்றுக்கு உவமித்து
4. கடலில் சீர்ப்புது எது?
5. பாடலில் உட்கிர உயர்த்தினைச் சொல்
6. பாடலில் குறிப்பிட்டது போல குளத்தின்

7. முகம் - 9. கடல்
8. குளம் - 10. அ

11. இலக்கத்தை அடைப்புக்குள் எழுதுக
12. முகம் - 9. கடல்
13. குளம் - 10. அ

14. மேலுள்ளவாறு தீக்குச்சிகளைப் பயன்படுத்தி ஒரு கோலத்தில் அவையடிமாறு செவ்வகங்கள் அமைக்கப்பட்டுள், அடுத்ததாக அவையடிச் செவ்வகத்தில் எத்தனை தீக்குச்சிகள் இருக்கும்?
(1) 18 (2) 20 (3) 25 (4) 38

பரிசை வினாத்தாள் I இடிகாண
நும் 'சுரமிகள் 35 நிமிடத்தில்

பரிசையில் வினாத்தாள் II
நிமிடங்கள் எனினும் அதற்குத்
மணி 25 நிமிடத்தில் செய்து

சையில், வகுப்பில் முதலாவதாக
வன் சித்தியடையவில்லை.

சித்து சரியான விடையின் கீழ்க்

பிராணிகள்
கோழி
ஆடு

பிராணிகள் (3) பிராணிகள்

பிராணிகள் (3) பிராணிகள்

தரப்பட்டுள்ள சொற்கள்
குறியீட்டை மேலே தரப்பட்ட
தன் உரோமன் கிலக்கத்தைப்

IV. 
V. 

32. சங்கரன் ()
34. வசந்தன் ()

வங்களிலும் வெற்றிடமாகவுள்ள
வடிவத்தைத் தொரிவு செய்து

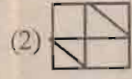
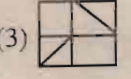
(2)  (3) 

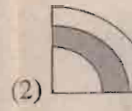
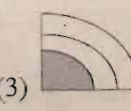
(2)  (3) 

பிரதேசங்களைக் காட்டும்

ம, கிராமம், உலகம்
மாவட்டம், கிராமம்

ட்டம், நாடு, உலகம்
கு ஏற்ப விழாக்களை ஒழுங்கு
து?

வளவிழா, வெள்ளிவிழா
பொன்விழா, பவளவிழா

மணிவிழா, பவளவிழா
ப ஒழுங்கு முறையில் அமைந்த

ம், பந்தி, கட்டுரை
ம், சொல், எழுத்து
பந்தி, வாக்கியம்

பாள்-2

அதன் கீழுள்ள வினாக்களுக்கு

போல்ஷம்

தழுவுதல்

சீர்க்குதல்

ண்டு மகிழ்தல்

ஒரு நாளில் எப்பொழுதினில்

ன?

மித்துக் கூறப்படுகின்றன?

சொல் எது?.....

தத்தில் மலரும் பூ எது?

9. கடல் -
10. அலைகள் -

பிதர்க்கருத்துள்ள சொல் எழுதுக.
11. சிரிப்பு 12. மகிழ்ச்சி

ஆய்வகச் சொற்களில் எழுதுக
13. வானம் - 14. குளம் -
14. முகில்கள் - 16. முகம் -

பின்வருவனவற்றின் சரியான விடையை கணித்து எழுதுக.

17.

7	6	3	4
---	---	---	---

 இந்த எண்ணில் இலக்கம் 6 குறிக்கும் இடப் பெறுமானம் யாது?

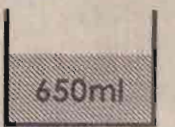

18.  அமீர் தான் வைத்துள்ள எண். அட்டைகளால் உருவாக்கக் கூடிய மிகப் பெரிய எண்ணுக்கும் மிகச் சிறிய எண்ணுக்கும் உள்ள வித்தியாசம் யாது?

19.  இந்த கடதாசி அட்டையை மடித்து ஒட்டினால் கிடைக்கப் பெறும் திண்ம உரு யாது?

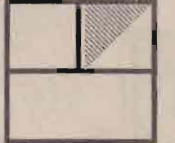
20.  அருகே உள்ள மருந்துக் கலவையில் 25 ml கொள்ளக்கூடிய 20 குப்பிகளில் சம அளவில் அடைத்தால் எஞ்சியிருக்கும் மருந்துக்கலவையின் அளவு யாது?

21.  அருகே உள்ள உருவில் நிழற்றப்பட்ட பகுதி முழு உருவின் என்ன பின்னம்?

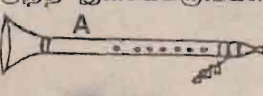
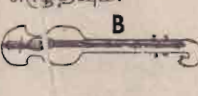
பிழ்வரும் இசைக்கருவிகள் தரம் 5 மாணவர்கள் தங்கள் அழகியல் செயற்பாடுகளில் அறிந்து கொண்டவை ஆகும். அந்த இசைக்கருவிகளின் பெயர்களை எழுதவும்.

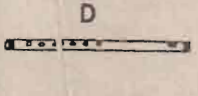
22.  A 23.  B
24.  C 25.  D

26. இசைக்கருவி B இல் உயர்ந்த தொனி எழுப்புவதற்கு கம்பிகள் இறுக்கமாகவா? தளர்வாகவா? இருக்க வேண்டும்.

27. இவ் இசைக்கருவிகளால் இசைக்கக்கூடிய ஏழு சுரங்களையும் எழுதுக.

28. இந்து ஆலயங்களில் மேல் உள்ளவற்றில் எக்கருவி அதிகம் பயன்படுத்தப்படுகிறது?

29. D வகை இசைக்கருவியின் மாதிரியை ஆக்கக் செயற்பாட்டின் போது மாணவர்கள் செய்வதற்கு தேவையான புல்வகைத் தாவரப் பகுதி எது?

பிழ்வரும் வினாக்களுக்குரிய சரியான விடையின் கீழ்க் கோடிடுக.

30. தற்போது இலங்கையில் ஒரு தபாலட்டையின் பெறுமதி எவ்வளவு?
(1) ரூபா 2.00 (2) ரூபா 3.00
(3) ரூபா 4.50 (4) ரூபா 16.50
31. கிழ்வருவனவற்றில் ஆணிவேருள்ள தாவரம் எது?
(1) தென்னை (2) நெல் (3) பனை (4) பலா
32. கிழ்வருவனவற்றில் வெள்ளை நிறப்பூ அல்லாதது எது?
(1) மல்லிகை (2) நந்தியாவட்டை
(3) செவ்வந்தி (4) நித்தியகல்யாணி
33. கிழ்வருவனவற்றில் பறக்கும் பூச்சியல்லாதது எது?
(1) தேனீ (2) இலையான் (3) எழும்பு (4) நுளம்பு
34. கிழ்வரும் பிராணிகளில் சுவாசிப்பதற்கு மூக்குப் போன்ற அமைப்பு இல்லாத பிராணி எது?
(1) நாய் (2) மாடு (3) யானை (4) மீன்

பிழ்வருவனவற்றின் தனிச் சொல்லை எழுதுக.

35. கைகொட்டி ஆடும் கிராமிய நடனம்.....
36. இயல்பாக இருக்கவேண்டிய வெப்பநிலையை விட உடம்பில் குடு அதிகமாக இருக்கும் நிலை.....
37. வெள்ளி என்றழைக்கப்படும் கிரகத்தின் மறுபெயர்.....
38. மீன், ஓணான், போன்றவற்றின் உடலின் மீது செறிவாக மூடியிருக்கும் விறைப்புடன் கூடிய தோல் அடுக்கு.....
39. பனையின் முற்றிய ஓலை.....

பிழ்வரும் வினாக்களுக்குரிய சரியான விடையின் கீழ்க் கோடிடுக

40. பல்வேறு நிறக்கடதாசிகளைக் கிழித்து ஒட்டுவதன் மூலம் செய்யும் ஆக்கம்
(1) பூ ஆக்கம் (2) கொலாஜ் (3) இழைத்தல்
41. சிறுவர் ஆக்கத் தொழிற்பாட்டில் விளையாட்டு இரட்டைத்தேணி செய்வதற்குப் பொருத்தமான ஊடகம் எது?
(1) பலகை (2) குருத்தோலை (3) கடதாசி
42. உருவங்கள் செய்வதற்கும் செதுக்குவதன் ஊடக ஆக்கம் செய்வதற்கும் ஆரம்ப வகுப்பு மாணவர்களுக்குப் பொருத்தமானது இலகுவானதுமான ஊடகம் எது?
(1) களிமண் (2) கடதாசி (3) மெழுகு
43. பின்னூதல், இழைத்தல், தொடர்பான அடிப்படைத்திறன்களை விருத்தி செய்வதற்குரிய ஆக்கங்களைச் செய்வதற்குச் செலவில்லாத பெறக்கூடிய பொருள்.
(1) குருத்தோலை (2) நூல் (3) கடதாசி
44. சிவப்பு நிறத்தையும் நீலநிறத்தையும் சம அளவில் கலந்து பெறப்படும் நிறம் எது?
(1) நீலம் (2) பச்சை (3) ஊதா

பின்வரும் உபகரண அமைப்புகளின் பெயர்களை எழுதுக.

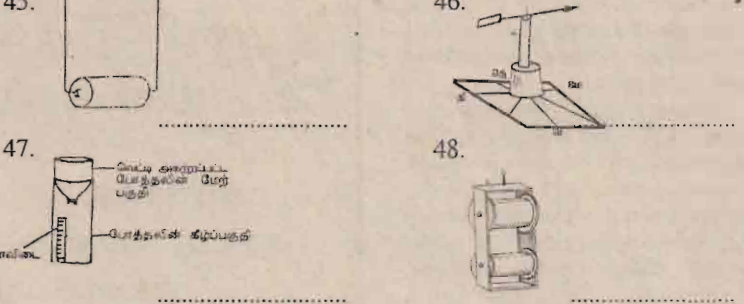



பின்வரும் கூற்றுக்கள் சரியான '✓' எனவும் பிழையான 'X' எனவும் அடைப்புக்குறிக் குள் எழுதுக.

49. 'ஆம்பல்' எனும் தாவரம் இலங்கைக்கே உரித்தானது. ()
50. வேப்பம் வித்து நீரினால் பரம்பல் அடைகின்றது. ()
51. குருவிச்சை நிலத்தில் வேருன்றி வாழும் தாவரமாகும். ()
52. வித்துக்களைப் பயன்படுத்தி "அல்பனா" ஆக்கங்களைச் செய்ய முடியும். ()
53. புதிய தாவரங்களை உருவாக்க வித்துக்கள் பயன்படுவதில்லை. ()
- செந்தாளன் கடைக்குச் சென்று வீட்டுக்குத் தேவையான சில பொருள்களை வாங்கினான். அவற்றின் விலை கீழே தரப்பட்டுள்ளன.
- | | | |
|----------------|-------------|-----------------------|
| சீனி | - 6k 500g | எலுமிச்சம்பழம்-6 |
| சவர்க்காரம் | - 1/2 டசின் | பருப்பு - 500கிராம் |
| தேங்காயெண்ணெய் | - 2லீற்றர் | பால் - 1 போத்தல் |
| உப்பு | - 2பைக்கர் | துணி - 3 1/2 மீற்றர். |

54. செந்தாளன் வாங்கிய பாலின் அளவை மில்லிலீற்றரில் எழுதுக.ml
55. அவன் வாங்கிய துணியின் அளவை சென்ரிமீற்றரில் எழுதுக.cm
56. 1kg சீனியின் விலை 47 ரூபா எனின் அவன் வாங்கிய சீனியின் மொத்தவிலை யாது?ரூபாசதம்
57. 1kg பருப்பின் விலை 65 ரூபா எனின் அவன் வாங்கிய பருப்பின் பெறுமதி யாது?ரூபாசதம்
58. கடையில் இருந்த 9 சமஅளவான உப்பு பைக்கற்றின் மொத்தநிறை 2k 250g ஆகும். செந்தாளன் வாங்கிய உப்புப் பைக்கற்றுகளின் மொத்த நிறை யாது?g
59. அவன் வாங்கிய சீனியினை 250கிராம் நிறையுள்ள சமஅளவான பைக்கற்றுகளாக அடைத்து வைத்திருந்தான் எனில் அவன் எத்தனை பைக்கற்றுகளில் அடைத்திருப்பான்?
60. அவன் வாங்கிய ஒவ்வொரு எலுமிச்சம்பழத்திலும் 15ml விதம் புளித்திரவம் இருந்தது. எனில் அவன் எல்லாவற்றிலும் உள்ள புளித்திரவத்தினைச் சேர்த்த பின் அதனை மேசைக்கரண்டியினால் எத்தனை தடவை அளக்கலாம்?

பின்வரும் படங்களின் சிங்களச் சொல்லின் கீழ்க் கோடிடுக.

61.  (1) டைசை (2) ஆடுவ (3) டைசை
62.  (1) டிசை (2) கை (3) கை
63.  (1) தைசை (2) டை (3) டை

பின்வரும் வினாக்களுக்குரிய சரியான விடையை எழுதுக

64. பழமொழியைப் பூர்த்தி செய்க.
வல்லவனுக்குப்.....
65. கல்வீட்டுத்தாத்தா மெதுவாகத்தான் நடப்பார் அவர் யார்?
.....
66. "தம்பி பழைய புத்தகத்தைக் கிழிக்கின்றான்" இவ்வாக்கியத்தில் காலத்தை காட்டும் சொல் யாது?
.....
67. பலாவுக்கு "சளை" போல மாம்பழத்திற்கு
.....
68. ல.எ.டி. எழுத்துக்களால் இடைவெளியை நிரப்புக
(1) உ.....வாளி (2) உ.....வர் (3) உ.....கம்
- பின்வருவனவற்றின் தமிழ் சொல்லை எழுதுக
69. CHAIR 72. BOOKS
70. TABLE 73. BLACK BOARD
71. CLOTH 74. BOTTLES

பிரஞ்சிஷு கொடிகளைப் பேணுவது எமது கடமையாகும் ஏனெனில் இந்த தலைப்பின் கீழ் ஆறவாக்கியங்கள் எழுதுக.

75.
76.
77.
78.
79.
80.

ஐ.நா.தின விழா

தென்மராட்சி, ஒக்.22 சாவகச்சேரி லயன்ஸ் கழகத்தின ஏற்பாட்டில் ஐக்கிய நாடுகள் தின விழா நாளான பிற்பகல் 3.00மணிக்கு சாவகச்சேரி இந்துக் கல்லூரியில் நடைபெறவுள்ளது.

ஐக்கிய நாடுகள் தினத்தையொட்டி தென்மராட்சி கல்வி வலயத்தினருடன் இணைந்து பாடசாலை ஆசிரியர்கள், மாணவர்களிடையே நடத்தப்பட்ட பொது அறிவுப்போட்டிகளில் வெற்றி பெற்றோருக்கு பெறுமதிமிக்க பரிசில்களும், சான்றிதழ்களும் வழங்கப் படுமென கழகச்செயலாளர் லயன் கா.சற்குணதேவன் தெரிவித்தார். (ம-117)

படையினர் டிராக்டர் மோதி இளைஞன் காயம்

வவுனியா, ஒக்.22 வவுனியா செட்டிக்குளம் பகுதியில் படையினரின் டிராக்டர் மோதி இளைஞர் ஒருவர் காயமடைந்தார்.

கடந்த ஞாயிற்றுக்கிழமை பிற்பகலில் செட்டிக்குளம் பிரதான வீதியில் சைக்கிளில் சென்று கொண்டிருந்த இளைஞர்கள் மீதே படையினரின் டிராக்டர் மோதியதாகத் தெரிவிக்கப்பட்டது.

முதலியார் குளம், செட்டிக்குளத்தைச் சேர்ந்த கஜன் (வயது 21) என்ற இளைஞனை காயமடைந்து செட்டிக்குளம் ஆஸ்பத்திரியில் அனுமதிக்கப்பட்டுள்ளார். (ம-9)

வசதிகளின்றி இயங்கும் தென்மராட்சி கல்வி வலயம்

தென்மராட்சி, ஒக்.22 தென்மராட்சி கல்வி வலய அலுவலகம் வசதிகள் அற்ற நிலையில் இயங்கி வருகிறது.

அலுவலகத்திற்கு நிரந்தர கட்டிட வசதிகள் இல்லாததால் தனியார் வீடுகளிலேயே இயங்கி வருகிறது.

அலுவலகம், நிதிக்கிளை ஆகியவை தனித்தனி கட்டிடங்களில் இயங்கி வருகின்ற போதிலும் இதுவரை இக் கட்டிடங்களுக்கு மின்சார வசதி செய்யப்படவில்லை.

வலயப் பிரதேசத்தில் இயங்குகின்ற போதிலும் கல்வி அலுவலகத்தில் போட்டோபிரதி இயந்திரம் இல்லாததால் பணம் கொடுத்தே தமது தேவைகளைப் பூர்த்திசெய்ய வேண்டியுள்ளது. (ம-117)

வடமராட்சியில் கல்வி மேம்பாட்டு பேரவை அமைப்பு

வடமராட்சி கிழக்கு, ஒக்.22 யாழ்ப்பாணத்தில் வலய ரீதியாக கல்வி மேம்பாட்டுப் பேரவை அமைக்கப்பட்டு வருகின்றது.

இதன் ஒரு பகுதியாக வடமராட்சி கல்வி வலயத்தில் கல்வி மேம்பாட்டுப் பேரவை அண்மையில் வைபவ ரீதியாக அங்குராப்பணம் செய்து வைக்கப்பட்டது.

இந்த அங்குராப்பண நிகழ்வில் தமிழ் கல்விக்கழக துணைப் பொறுப்பாளர் அருண்மாளர் கலந்துகொண்டு மங்கள விளக்கினை ஏற்றி வைத்தார். வடமராட்சி கல்விக்கழகப் பொறுப்பாளர் கி.தாயகன், வடமராட்சி அரசியல்துறைப் பொறுப்பாளர் தயா, வடமராட்சி வலயக் கல்விப் பணிப்பாளர் வே.தி.செல்வரத்தினம், கல்வி அதிகாரிகள், அறிவுபார்வையாளர்கள், பொது ஸ்தாபனங்களின் பிரதிநிதிகள் ஆகியோரும் நிகழ்வில் கலந்துகொண்டார்கள். (ம-182)

துளபாட விற்பனை

புடைவைக் கடைக்குரிய தளபாடங்கள் விற்பனைக்கு உண்டு. தொடர்பு கொள்ள வேண்டிய முகவரி:-

அரஸ்ஸோ கட்டடம்,
இல.341, கண்டி வீதி,
அரியாலை. (23888)

RAM CD WORLD

மலிவு விற்பனை

21.10.2003 முதல் 24.10.2003வரை
ஒடியோ CD 80/=
வீடியோ CD 100/=
வீடியோ CD படம் 180/=
ராம் CD வேல்ட்,
220, ஸ்ரான்ஸ் வீதி,
யாழ்ப்பாணம். (23894)

SALE SALE SALE

பாதணிகள் மலிவு விற்பனை

பாடசாலை மாணவர்களுக்கான கறுப்பு, வெள்ளை சப்பாத்துக்கள், ஆண்களுக்கான பாதணிகள், பெண்களுக்கான பாதணிகள் என்பன

10% முதல் 35% வரை விலைக் கழிவில்

உங்கள் தெரிவுகளுக்கு முந்துங்கள்.
224, ஆஸ்பத்திரி வீதி, யாழ்ப்பாணம்.

(23861) (புபாலசிங்கம் புத்தகசாலை முன்பாக) (21-12-17)

“தீபாவளி” கொடுக்கல் வாங்கல் வைபவத்திற்கான மக்கள் வங்கியின் அழைப்பு

இந்து மக்களின் புனித தீபத்திருநாளாம் தீபாவளி தினத்தன்று (24.10.2003) வெள்ளிக்கிழமை கொடுக்கல் வாங்கல்களுக்காக சகல கிளைகளும் காலை 9.00மணி தொடக்கம் நண்பகல் 12.00மணி வரை திறந்திருக்கும் என்பதை சகல வாடிக்கையாளர்களுக்கும் அறியத்தருகின்றோம். அன்றைய தினம் ரூபா 10,000/= அல்லது அதற்கு மேற்பட்ட தொகையினை 1 வருட காலத்திற்கு, சேமிப்புக் கணக்கிலும் ஒவ்வொரு வாடிக்கையாளருக்கும் எமது பாரம்பரியத்தை பேணும் வகையில் அழகிய தீப விளக்கொன்று அன்பளிப்பாக வழங்கப்படும். இக்கணக்குகள் யாவும் “ஜெயசி” சீட்டிழுப்பிற்கு தகுதிபெறும். இத்தகைய பாரம்பரிய முக்கியத்துவம் வாய்ந்தவைபலத்தில் கலந்து சிறப்பிக்குமாறு உங்களை அன்புடன் அழைக்கின்றோம்.

எமது வாடிக்கையாளர்கள் அனைவருக்கும் எமது தீபாவளி வாழ்த்துக்களை தெரிவித்துக்கொள்கின்றோம்.
மக்கள் மனமறிந்த மக்கள் வங்கி
(C/30937) (21-11)

தீபாவளி பண்டிகையை முன்னிட்டு

மாபெரும் மலிவு விற்பனை

பண்டிகைக் காலத்தை முன்னிட்டு பிரத்தியேகமாகத் தருவிக்கப்பட்ட புத்தும் புதிய டிசைன்களிலான வண்ண வண்ண ஆடைகளை மலிவுவிலையில் பெற்றிட யாழ்ப்பாணம் நகரில்

மகா சில்க்ஸ் பியூட்டி சில்க்ஸ்

32, 40A, நவீன சந்தை(உட்புறம்), 69, நவீன சந்தை (உட்புறம்), யாழ்ப்பாணம். (சி-30932)(21-11-12)

நெஞ்சை விட்டு நீங்காத நினைவுகளில்



முதலாம் ஆண்டு இருபதாம் ஆண்டு
திருமதி கந்தசாமி பரமேஸ்வரி 25.03.1953 - தோற்றம் - 12.03.1950
02.11.2002 - மறைவு - 24.07.1983

எங்கள் குடும்பத்தின் ஒளி விளக்காய் மிளிர்ந்த எம் - தந்தையே! ஆலமரம் போல எம்மை ஆதரித்த எம் - அன்னையே பாசத்தின் உறைவிடமாய் வாழ்ந்த எம் - பெற்றோரே! கூடிழந்த பறவைகள் போல தவிக்கின்றோம் - பிள்ளைகள் நாம் உங்கள் அரவணைப்பை எப்பிறப்பில் காண்போம் - இனி? பிரிவால் வாடும்: மாதகல்... (23892) (21-11) பிள்ளைகள் குடும்பத்தினர்.

சிவமயம் சிறுப்பிட்டி - பெருந்தலை

பார்வதி பரமேஸ்வரன் திருக்கோயில்
மேற்படி ஆலய கும்பாபிஷேகத்திவயம் தொடர்ந்து நடைபெற்ற மண்டலாபிஷேக வைபவத்திவயம் பிரதமகுருவாக இருந்து எங்களை வழிநடத்தி ஆசிவழங்கிய சபாசதாசன்

பிரம்மபுத் தானு.வாசுதேவசுவாச்சார்யார்
அவர்களுக்கு தங்கப்பதக்கம் அணிவித்து “சிவாகம வித்தியா சாகரன்” எனும் சிறப்பு விருதினை வழங்கி நாம் வழங்கிய

மாங்கல வாழ்த்து



அன்புடனே இடபத்து ஈசன் அடி சரியை யினால் போற்றும் மா வைமைந்தன் அன்னமேறும் வானி அனு கிரகத்தில் வேத மொடு நூல்கள் யாவும் கற்றே பார் போற்றும் பகுத்த நகிச்சிவனை நாளும் பக்தி ஆல் ஒருபுனை பணிந்தே செய்த உன்னமதில் மல்லிகையின் வெண்மை பொங்கு உத்தம வாசுதேவ குருவே வாரி!
ஆண்டவனை இரு கரத்தால் இசைந்தே தாய கிரியை களைஇன்தே ஆற்றும் அரச மட்டுநகர் மாநில யானை முகன் தம்பி மயிலேறு பெருமானை மனத்திற் கொண்டு களை பெருகு பன களைக் குரலில் மந்திர மணி ஒலியாய் மகிழ்ச்சி செய்த முல்லைச் சீர்ப்பதனை முகத்திற் கொண்ட உத்தம வாசுதேவ குருவே வாரி!
இதயமதில் யோக நிலை தான் கண்டு புலி தோலிசைத்த புருஷுன்டம் பக்திகொள்ள புசுரராம் மஹாதேவ குருவின் நம்பி வாய்றையடிவாய்றையெனவளர்ந்த ஆசான் எம்மள மதனில் அறுகுபோல் வேப்பரவி குயிலிசை யால் முக்கண்ணன் முன்புலுத ந்தய கல்யாணா நன்பாத மதைப் பற்றி உத்தம வாசுதேவ குருவே வாரி!
ஈகையுடன் ஞானவழி தான் நடக்கும் மாதுளை நிறத்தை ஒத்தவேதியச் செல்வர் மான் மழுளவதை ஏந்தும் அரி இசைத்த நால்வேத முழுப் பொருளாம் ஒங்காரத்தை சுட்டிய சேவற் கொடி யோன் போல குருவாக பிச்சி மணம் வீகம் சான்றோர் கும்பொரு வில்வ மதால் பூசை செய்யும் உத்தம வாசுதேவ குருவே வாரி!
- ஆலய பரிபாலன சபை (23907) (26-21-11)

இனப்பிரச்சினைத் தீர்வு விடயத்தில் பலாத்காரத் திணிப்பு எதுவும் இல்லை!

ஐரோப்பிய யூனியன் பிரதிநிதி

ஐரோப்பிய யூனியன் பிரதிநிதி ஹென்ரிக் கிழக்கில் இனப்பிரச்சினை விவகாரத்தில் சர்வதேச சமூகம் எந்த லொரு தீர்வினையும் பலாத்காரமாகத் திணிக்கப்போவதில்லை.

இவ்வாறு ஐரோப்பிய யூனியன் இலங்கைக்கான வதிவிடப் பிரதிநிதி ஹென்ரிக் கிழக்கில் தெரிவித்தார். இலங்கை யூனியன் தமக்கிடையில் பேச்சுக்களை மேற்கொண்டு தீர்வினைக் கண்டுபிடிப்பதற்கான ஆலோசனைகளை உதவிக்கின்ற மாதிரி சர்வதேச சமூகம் வழங்கி வருவதாகவும் அவர் கூறினார்.

உத்தியோகபூர்வ விஜயமொன்றினை மேற்கொண்டு சனிக்கிழமை மட்டக்களப்பிற்கு விஜயம் செய்த ஐரோப்பிய யூனியன் பிரதிநிதிகள் மாவட்டத்தின் தற்போதைய நிலைமைகள் தொடர்பாக பல்வேறு தரப்பினரையும் சந்தித்து விவாதிக்கக் களை நடத்தியிருந்தனர்.

முஸ்லிம் சமூகப் பிரதிநிதிகளுடனான சந்திப்பு ஐரோப்பிய அலுவலர் மீரா லெவ்வை கலாசார மண்டபத்தில் நடைபெற்றது.

இங்குதொடர்ந்து உரையாற்றிய ஐரோப்பிய யூனியன் வதிவிடப் பிரதிநிதி கருத்துத் தெரிவிக்கையில் கூறியதாவது:- பல்லின சமூகக்கட்டமைப்பினைக் கொண்ட ஒரு நாட்டில் ஒரு சமூகம் மற்றொரு சமூகத்தில் தங்கி வாழ்வது பொதுவான விடயம் ஆகும். எந்தவொரு பிரதேசத்திலும்

பெரும்பான்மை சமூகம், சிறுபான்மை சமூகத்தினரை அடக்கி வாழ்வதற்கு சர்வதேச சமூகம் துணைபுரியப் போவதில்லை.

இலங்கை இனப்பிரச்சினைத் தீர்வு தொடர்பான அடுத்த கட்ட நடவடிக்கைகள் சர்வதேச சமூகத்தின் பங்களிப்பு அதிகரிக்கவுள்ளது. இன்னும் ஓரூர் வாரங்களில் தமிழீழ விடுதலைப் புலிகள் இடைக்கால நிர்வாக சபை தொடர்பான தமது அறிக்கையினை சர்வதேச சமூகத்தின் ஊடாக இலங்கை அரசாங்கத்திற்கு சமர்ப்பிக்கவுள்ளது.

இலங்கை இனப்பிரச்சினை தொடர்பாக நாம் இதுவரை அறிந்து கொண்ட விடயங்களில் இருந்து இது ஒரு சிக்கலான விடயம் என்று கருதுகிறோம். எனினும் கேட்கமுடியும் இனப்பிரச்சினைகளுக்குத் தீர்வுகளை முடியும் என்ற உறுதியான நம்பிக்கை சர்வதேச சமூகத்திற்கு இருக்கிறது - இவ்வாறு அவர் கூறினார்.

இச்சந்திப்பில் மட்டக்களப்பு மாவட்ட பள்ளிவாசல்கள், முஸ்லிம் நிறுவனங்கள் சம்பளனைப் பிரதிநிதிகள் பலரும் கலந்துகொண்டனர். (ஐ)

பருத்தித்துறை - சரசாலை வீதியில் பாலம் அருகே புதிய பாதை அமைப்பு

தென்மராட்சி, ஓக்.22 பருத்தித்துறை - சரசாலை வீதியில் சேதமடைந்த பாலத்திற்கு அருகில் தற்காலிக பாதை ஒன்றினைப் பணியினர் அமைத்து வருகின்றனர்.

இந்த தற்காலிக பாதை ஊடாக கனரக வாகனங்கள் தனித்த ஏனைய வாகனங்கள் செல்லமுடியாமல்தெரிவிக்கப்பட்டது.

இதேவேளை -

கண்ணி சிகற்றும் பணியில் ஈடுபட்ட பணியாளர் சிது வெடித்து காயம்!

கோப்பாயில் சம்பவம்

யாழ்ப்பாணம், ஓக்.22 நிலக்கண்ணி ஒன்றை அகற்ற முற்பட்ட வேளை அது வெடித்ததில் 'ஹலோ ட்ரஸ்ட்' மிதிவெடி அகற்றும் பிரிவுப் பணியாளர் ஒருவர் காயமடைந்துள்ளார்.

நேற்றுமுன்தினம் கோப்பாய் நால் மகாவித்தியாலயத்திற்கு முன்னுள்ள வயல்வெளியில் இடம்பெற்ற

இவ்விதழூடாக சாவகச்சேரி வரையிலேயே ஈடுபட்ட பணியினர் வரணி, மந்தவிலை, வேம்பிராய், கனகம்புனி யடி ஊடாக சாவகச்சேரிக்கு செல்ல நடவடிக்கை மேற்கொள்ளுபடியான இப் பிரதேச மக்களும், சாவகச்சேரியில் கடமையாற்றும் உத்தியோகத்தர்களுமே வயி.பொ.சபை பொது முசாயம யாளரை மகஜர் மூலம் கோரியுள்ளதாகவும் தெரிவிக்கப்பட்டது.

(ம-117)

இச்சம்பவத்தில் அரியாலையைச் சேர்ந்த அமிர்தநாதன் அன்ரணிவிஜி (வயது-24) என்பவரே காயமடைந்தவராவார். இரு கைகளிலும் கரும் காயங்களுக்குள்ளான இவர், யாழ்ப்பாண வைத்தியசாலையில் அனுமதிக்கப்பட்டுள்ளார்.

(ம-12-15)

5 ஆண்டுகளில் 1,096 பாடசாலைகளுக்கு மூடுவிழா! வடக்கு - கிழக்கிலேயே கூடுதலான பாடசாலைகள்!!

கல்வி அமைச்சின் புள்ளிவிவரங்கள் தெரிவிப்பு

திருகோணமலை, ஓக்.22 கடந்த ஐந்து ஆண்டுகளில் நாடு முழுவதிலும் 1,096 பாடசாலைகள் மூடப்பட்டுள்ளன. வடக்கு - கிழக்கிலேயே அதிக பாடசாலைகள் மூடப்பட்டுள்ளன.

1997ஆம் ஆண்டுக்கும் 2002ஆம் ஆண்டுக்கும் இடைப்பட்ட காலப் பகுதியிலேயே 1,096 பாடசாலைகள் மூடப்பட்டுள்ளன என்று கல்வி அமைச்சின் புள்ளிவிவர அறிக்கை ஒன்று தெரிவிக்கின்றது.

வடக்கு - கிழக்கு மாகாணத்தில் கடந்த 20 வருடங்களில் யுத்தம் காரணமாக பல பாடசாலைகள் அழிந்துள்ளன. பல பாடசாலைகள் மூடப்பட்டன. வடக்கு - கிழக்கு மாகாணங்களில் மூடப்பட்ட பாடசாலைகள் அதிகமாக இருப்பது குறித்து கல்விமான்ங்கள் கவலை தெரிவித்துள்ளனர்.

1990ஆம் ஆண்டு 3லட்சத்து 87 ஆயிரம் ஆக இருந்த முதலாம் ஆண்டு மாணவர் அனுமதி எண்ணிக்கை 2002ஆம் ஆண்டு 3லட்சத்து 30ஆயிரமாக வீழ்ச்சி கண்டிருந்தது. 2001ஆம் ஆண்டில் சுமார் 163 பாடசாலைகளில் மாணவர்களின் எண்ணிக்கை 1முதல் 16ஆகும். 457 பாடசாலைகளில் 17முதல் 30 மாணவர்கள் கல்வி பயில்கின்றனர். 31 முதல் 50 மாணவர்களை 668 பாடசாலைகளும், 51முதல் 75 மாணவர்களை 744 பாடசாலைகளும் கொண்டுள்ளன. இவ்வாறு 100 மாணவர்களுக்கு குறைந்த எண்ணிக்கையுடைய 2,657 பாடசாலைகளின் நிலை கவலைக்கிடமாகி வருகின்றது. இத்தகைய பாடசாலைகளை பெரும்பாலும் மூடப்பட்டு வருகின்றன.

5முதல் 11வயதுக்குட்பட்ட மாணவர்களுக்கு அரம்பக் கல்வியை வழங்கவேண்டுமாயின் மாணவர்களின் வாழ்விடங்களுக்கு அருகில் பாடசாலைகள் இருக்க வேண்டியது முக்கியமாகும். அண்மைக்காலங்களில் பாடசாலைகள் மூடப்படுவதற்கு முக்கிய காரணம் இத்தகைய பாட

சாலைகளுக்கு செலவிடப்படும் நிதிக்கேற்றவாறு பயன்கிடைப்பதில்லை என கொழும்பு பல்கலைக்கழக கல்வி பியந்துறைப் பேராசிரியர் சோ.சுந்தரவேலு கருத்துத் தெரிவித்திருக்கிறார். அத்தடன், நாட்டில் ஏற்பட்டுள்ள பிரச்சினைகள் வீழ்ச்சியின் காரணமாக பாடசாலைகளில் அனுமதி பெறும் முதலாம் ஆண்டு மாணவர்களின் எண்ணிக்கை படிப்படியாகக் குறைந்து வருவது மற்றொரு காரணம் என்றும் அவர் குறிப்பிட்டுள்ளார்.

இவற்றைவிட, சப்ரகமுவ பாடசாலைகளிலும் இத்தகைய தாக்கம் காணப்படுவதாகக் கூறப்படுகின்றது. சப்ரகமுவ மாகாணத்தில் மொத்தமாக 1,261 பாடசாலைகள் இருந்தன. ஆனால் இப்போது 1,204 பாடசாலைகளே இயங்கி வருகின்றன. ஏனைய 57 பாடசாலைகள் மூடப்பட்டுள்ளன. இம்மாகாணத்தைப் பொறுத்தவரை, 400 பாடசாலைகளில் நூறுக்கும் குறைவான மாணவர்களை கல்வி பயிற்று வருகின்றார்கள். சப்ரகமுவ மாகாணத்தில் மட்டும் 2004ஆம் ஆண்டிற்கு அனுப்பிவைக்கப்பட்டுள்ள பாடசாலை அனுமதி விண்ணப்பங்கள் கடந்த வருடங்களில் கிடைக்கப் பெற்ற விண்ணப்பங்களை விட இரண்டாயிரம் குறைவாகும்.

இம்மாகாணத்தில் குறைந்ததளத்தில்

சாவகச்சேரி நகரப் பகுதியில் உயர் பாதுகாப்பு வலயத்தினால் புனரமைப்பு நிதி திரும்பும் நிலை

யாழ்ப்பாணம், ஓக்.22 பணை அபிவிருத்திச் சபையின் வெள்ளி விழாளை முன்னிட்டு பணை அபிவிருத்திச் சபையினால் ஏற்பாடு செய்யப்பட்ட பணை பொருள் உற்பத்திக் கண்காட்சி நேற்றும் நேற்று முன்தினமும் யாழ்ப்பாணம் கல்லூரியில் வைபவ ரீதியாகத் திறந்து வைக்கப்பட்டது.

யாழ்ப்பாணம், ஓக்.22 பணை அபிவிருத்திச் சபையின் கற்பகம் கிளை இயங்கி வந்ததாகவும் சில ஆண்டுகளாக இக்கிளை மூடப்பட்டுள்ளதால் பணை உற்பத்தியின் நாயக்கம், கடகம், சாய போன்றவற்றை பொருள்களாக விற்பனை செய்வதில் பல சிரமங்கள் உள்ளதாகவும் உற்பத்தியாளர்கள் தெரிவிக்கின்றனர்.

தமது உற்பத்திப் பொருள்களை யாழ்ப்பாணத்துக்கு எடுத்துவருவதில் பெரும் செலவினங்கள் ஏற்படுவதாகவும் இத்தொழிலாளர்கள் உயர் பாதுகாப்பு வலயத்துக்குள் அமைந்துள்ள இக்களால் நிதி ஒதுக்கப்படும் வேலைத் திட்டங்களை மேற்கொள்ள முடியாத நிலைமை தொடர்கின்றது. இத்தம பகுதியை விடுவித்து அதற்கு உயர் பாதுகாப்பு வலயத்தை அமைக்குமாறு நகரசபை

பிள்ளை உரிய அதிகாரிகளைப் பல தடவைகள் கோரியபோதிலும் பணையினர் அதற்கு மறுப்புத் தெரிவித்து வருகின்றனர். (ம-117)

பிந்துலுவெவ வழுக்கு எதிரிகளின் 'அப்பீல்' மறுவை விசாரணை செய்ய நீதியரசர்கள் ஐந்து பேர் நியமப்பு

பிந்துலுவெவ தடுப்பு முகாம் புகோசலை வழங்கில் மரண தண்டனை விதிக்கப்பட்ட ஐந்து குற்றவாளிகளும் தமக்கு எதிரான தண்டனையை ஆட்சேபித்து மேல்முறையீட்டு நீதிமன்றில் தாக்கல் செய்துள்ள வழக்கை விசாரிப்பதற்கு ஐந்து நீதியரசர்களைக் கொண்ட குழுவை நீதியரசர் சரத் அன்சிலிவா நியமித்துள்ளார்.

2000 ஆம் ஆண்டு ஒக்டோபர் மாதம் பிந்துலுவெவ தடுப்பு முகாமில் தடுத்துவைக்கப்பட்டிருந்த தமிழ் இளைஞர்கள் 27 பேரை வெட்டிடிம், குத்தியும் கோர்த்தனாய்க் கொலை

செய்தது தொடர்பான வழக்கில் குற்றவாளியாகக் காணப்பட்ட ஐந்து எதிரிகளுக்கும் கொழும்பு மேல் நீதிமன்றம் மரணதண்டனை விதித்துத் தீய்பளித்திருந்தது. கடந்த ஜூலை மாதம் இந்தத் தீய்ப்பு வழங்கப்பட்டது. இந்தத் தீய்ப்பை ஆட்சேபித்து தம்தம் விடுதலை செய்ப்புகோரி பிரதிவாதிகள் கொழும்பு மேல் முறையீட்டு நீதிமன்றில் வழக்குத் தாக்கல் செய்திருந்தனர்.

இந்த வழக்கை விசாரிப்பதற்கு நீதியரசர் சரத் அன்சிலிவா ஐந்து பேர் கொண்ட நீதிபரமர்கள் குழு வெள்ளை நியமித்துள்ளார்.

படகு கவிழ்ந்து சிறுவன் உயிரிழப்பு!

வடமராட்சி கிழக்கு கடலில் படகு கவிழ்ந்ததில் சிறுவன் ஒருவன் நீலில் மூழ்கி உயிரிழந்தான்.

கடந்த ஞாயிறுக்கிழமை பிற்பகல் வடமராட்சி கிழக்கு ஆழிய வளைப் பகுதியில் நான்கு இளைஞர்கள் மீன்பிடிப்பதற்காக படகில் சென்றுள்ளனர்.

அவ்வேளை - கடல்கொந்தளிப்புால் அவர்கள் சென்ற படகு கவிழ்ந்தது. இதனால், அவர்கள் கடலில் மூழ்கியதில் இவர்களில் ஒருவரே பரிதாபகரமாக உயிரிழந்தார்.

ஆழியவளையைச் சேர்ந்த சிவலிங்கம் ஸ்ரீமுரளிதரன் (வயது 17) என்ற சிறுவரே உயிரிழந்தவராவார். சுமார் கிளிநொச்சி மாவட்ட மருத்துவமனையில் ஒப்படைக்கப்பட்டுள்ளது. (ம-9)

பணம் பொருள் உற்பத்தி கண்காட்சி யாழ்ப்பாணம் நகரில்!



யாழ்ப்பாணம், ஓக்.22 பணை அபிவிருத்திச் சபையின் வெள்ளி விழாளை முன்னிட்டு பணை அபிவிருத்திச் சபையினால் ஏற்பாடு செய்யப்பட்ட பணை பொருள் உற்பத்திக் கண்காட்சி நேற்றும் நேற்று முன்தினமும் யாழ்ப்பாணம் கல்லூரியில் வைபவ ரீதியாகத் திறந்து வைக்கப்பட்டது.

யாழ்ப்பாணம், ஓக்.22 பணை அபிவிருத்திச் சபையின் வெள்ளி விழாளை முன்னிட்டு பணை அபிவிருத்திச் சபையினால் ஏற்பாடு செய்யப்பட்ட பணை பொருள் உற்பத்திக் கண்காட்சி நேற்றும் நேற்று முன்தினமும் யாழ்ப்பாணம் கல்லூரியில் வைபவ ரீதியாகத் திறந்து வைக்கப்பட்டது.

பணம் உற்பத்திப் பொருள்களை விற்பனையில் எழுதவதில் உற்பத்தியாளர் பெரும் சிரமம்

யாழ்ப்பாணம், ஓக்.22 பணை அபிவிருத்திச் சபையின் வெள்ளி விழாளை முன்னிட்டு பணை அபிவிருத்திச் சபையினால் ஏற்பாடு செய்யப்பட்ட பணை பொருள் உற்பத்திக் கண்காட்சி நேற்றும் நேற்று முன்தினமும் யாழ்ப்பாணம் கல்லூரியில் வைபவ ரீதியாகத் திறந்து வைக்கப்பட்டது.

யாழ்ப்பாணம், ஓக்.22 பணை அபிவிருத்திச் சபையின் வெள்ளி விழாளை முன்னிட்டு பணை அபிவிருத்திச் சபையினால் ஏற்பாடு செய்யப்பட்ட பணை பொருள் உற்பத்திக் கண்காட்சி நேற்றும் நேற்று முன்தினமும் யாழ்ப்பாணம் கல்லூரியில் வைபவ ரீதியாகத் திறந்து வைக்கப்பட்டது.

சின்னஞ்சிறு விளம்பரம்

விற்பனைக்கு

5 லாச்சிகள் கொண்ட மேசை, 2 கதிரை, சிறிய கமரா, ரேடியோ என்பன விற்பனைக்குண்டு. தொடர்பு: பழைய நம்பர் 181, நாவலர் வீதி, யாழ்ப்பாணம் (நாவலர் பாடசாலைக்கு அருகில்). (23921)

கே.கே.எஸ். வீதி, உப்புமடப் பிள்ளையார் கோயிலுக்கு அருகில், ஸ்டிரீசன் ரோட், கோண்டாவில் மேற்கில சகல வசதிகளுடனும் வீடு, 5 பரப்புக் காணியுடன் விற்பனைக்கு உண்டு. தொடர்பு: 071 234 7564. (23917)

புறொயிலர் விற்பனைக்கு

புறொயிலர் இறைச்சிக்கோழிகள் விற்பனைக்குண்டு. 1Kg 120. சுத்தம் செய்யப்பட்டது 1Kg 210 தினமும் சுத்தம்செய்து பெற்றுக்கொள்ளலாம். தொடர்பு: இல.94, பருத்தித்துறை வீதி, கல்வியங்காடு (சட்டநாதர் சிவன் கோயிலுக்கும் கல்விப்பங்காட்டு சந்திக்கும் இடையில்). (23670)

புறொயிலர் குஞ்சு விற்பனை

Bahiraha இனப் புறொயிலர் குஞ்சும் சிக்கு நிற தாமசை சேலல் குஞ்சும் உடன் பெற்றுக்கொள்ளலாம் (சேலல் ரூ.8). தொடர்பு: விருண்பாகல், 2ஆவது விதானையார் ஒழுங்கை, கொழும்புத்துறை வீதி, சண்டிக்குளி. (23895)

கோழிக்குஞ்சு விற்பனைக்கு

தாமசை Prima Broiler குஞ்சுகள் பேட்டுக் குஞ்சுகள் உடன் விற்பனைக்குண்டு. தொடர்பு: க.தனபால சிங்கம் (நல்லூர் வீடியோ சென்ட்ரல் வளை), 19, முருகேசர் ஒழுங்கை, முத்திரைச் சந்தையடி, நல்லூர். (23926)

பேட்டுக்குஞ்சு விநியோகம்

பிரமா சிவப்பு பேட்டுக் குஞ்சுகள் 28.10.2003 அன்று விநியோகிக்கப்படும். விலை 80/=, தொடர்பு: 77, கோயில் வீதி, யாழ்ப்பாணம். தொடர்பு: சிவாலன், காலநடை வைத்தியகந் தோர் முன், மந்திகை. (23897)

மணமகள் தேவை

லண்டனில் நிரந்தரமாக வசிக்கும் சுவாதி நட்சத்திரம் கொண்ட, 28 வயது மணமகனுக்கு பொருத்தமான படித்த, அழகிய மணமகள் தேவை. தொடர்பு: வி.இல.2079, மேடா உதயன். (23924)

மணமகள் தேவை

யாழ்ப்பாணம் இந்து கௌரவ குடும்பத்தைச் சேர்ந்த, 1969 ஆம் ஆண்டு, அனுசம் நட்சத்திர, சைவமொசன மணமகனுக்கு நகுந்த மணமகள் தேவை. சீதனம் உண்டு. தொடர்பு: வி.இல. 2075, மேடா உதயன். (23737)

வாடகைக்கு

யாழ்ப்பாணம் நகருக்கு அண்மையில் வீடு வாடகைக்கு உண்டு. தொடர்பு: 67/42, சீனிவாசகம் வீதி, கொட்டடி, யாழ்ப்பாணம். T.P.-222916.(23933)

திருமண சேவை

1970, சுவாதி, கிபா.25, அரசு உத்தியோக Microscopist மணமகனுக்கு அழகான உத்தியோக மணமகள் தேவை. உள்நாட்டு, வெளியூர் சகல துறை மணமகன்களுக்கு தொடர்பு கொள்க: துரைவிமலா, நாச்சிமார்கோவிலடி, யாழ்ப்பாணம். (23841)

உள்நாட்டு, வெளிநாட்டு மணமகனின் ஜாதகங்கள் எம்மிடம் உள்ளன. உங்கள் பிள்ளைகளுக்கு திருமண சேவைக்கு எம்மிடம் தொடர்பு கொள்ளவும். த.சிவாநாதன், பிரபல சோதிடர், 264, பலாலி வீதி, கந்தர்மடம். (23863)

புதிய ஓடியோ CD வெளியீடு

அன்பு உன் பாசம்
திருமண
பிதா மகன்
ஜெய்

VCD Song

அமை
புதிய ரீனியஸ்
விவேக் காமடி

அனைத்தும் ஓசன் வீணை CDயில்.

முர்த்தி வீடியோ

அன் எலக்ரோனிக்
மாண்புமாய். (23888)

அனுமதிப்பத்திரமின்றி பண மரம் ஏற்றியோர் பொலீஸாரிடம் சிக்கினர்

தென்மராட்சி, ஒக்.22 வனப்பாலான திணைக்களத்தின் அனுமதிப்பத்திரமின்றி கிளிரெஞ்சிக்கு பண மரங்கள், சிவகைகள் கொண்டு சென்ற வாகனம் கொடிகாமம் பொலீஸாரால் தடுத்து வைக்கப்பட்டது. வாகனத்துடன் மரங்களையும் வாகனத்தின் சுரதியையும் பொலீஸா நேற்று முன்தினம் சாவகச்சேரி நீதிமன்றில் ஆஜர் செய்தனர்.

பண மரங்களை பரிமுதல் செய்ய உத்தரவிட்ட நீதிவான் பா.கப்பிரமணியம் இந்த மரங்களை மரக் கூட்டுத்தொடர்புடன் ஒப்படைக்குமாறும் பணித்தார். (எ-117)

விவசாயிகள் புகார்

தென்மராட்சி, ஒக்.22 நாவற்குழி கிழக்கு, நாவற்குழி மேற்கு பிரதேசத்தில் மீள்குடிய மர்ந்த விவசாயிகளுக்கென உலக உணவு ஸ்தாபனத்தினால் வழங்கப்பட்ட விவசாய உபகரணங்கள் பலருக்குக் கிடைக்கவில்லை என்பது புகார் தெரிவிக்கப்பட்டது.

இயக்குதிகளின் விவசாய சர்வீஸ் அத்தின் ஊடாக இப்பொருள்கள் விநியோகிக்கப்பட்ட போதிலும் விநியோகத்தில் குறைபாடு செய்து இப்பகுதியில் விவசாயம் மேற்கொள்வோருக்கு இவை வழங்கப்படவில்லை எனவும் -

தென்மராட்சி பிரதேச, செயலர் உட்பட இது சம்பந்தமாக உரிய அபி காரிகளுக்கு முறையிடப்பட்டுள்ளதாகவும்-தெரிவிக்கப்பட்டது. (எ-117)

கலைவிழா பிற்போடப்பட்டுள்ளது

கோப்பாய் பிரதேச கிளைஞர் கழக சம்மேளனத்தால் ஏதிர்ப்பும் தீவாவளி தினத்தன்று கோப்பாய் கிறிஸ்தவ கல்லூரியில் நடத்தப்படவிருந்த கலைவிழா தவிர்க்க முடியாத காரணத்தால் 01.11.2003 சனிக்கிழமைக்கு பிற்போடப்பட்டுள்ளது என்பதை அறியத்தருகிறோம்.

(23937) (21-15-19)

- நிர்வாகத்தினர்.

பாராட்டி வாழ்த்துகிறோம்



யாழ்ப்பாணம் அஞ்சல் அலுவலக சீரேஷ்ட அஞ்சலரும், அஞ்சலக தொழிற்சங்க யாழ்ப்பாணம் பிராந்தியச் செயலாளரும், யாழ்ப்பாணம் அஞ்சலக விளையாட்டுக் கழகத்தின் பொதுச் செயலாளரும், யாழ்ப்பாண கிரிக்கெட் மத்தியஸ்தரும் சிறந்த சமூகசேவையாளருமாகிய

திரு.சண்முகராஜா மோகனராஜ்

அவர்கள் யாழ்ப்பாணம் நதிபதி திரு. வி.கனராஜா அவர்கள் முன்னிலையில் 20.10.2003 இல் சமாதான நிதிவானாக சத்தியப் பிரமாணம் செய்து கொண்டதையிட்டு மகிழ்வுடன் பாராட்டுவதோடு, மேன்மேலும் சேவை சேர்க்க உளமார வாழ்த்துகிறோம்.

மாண்புமாய். (23931) (20-15-19)

- கணேச குடும்பம்.

கண்ணீர் அஞ்சலி



ஊரெழு சைவாலய முன்னேற்றக் கழகத்தினதும் ஊரெழு கலைவாணி முன்பள்ளியினதும் வளர்ச்சியில் ஊக்கம்காட்டிய உத்தமர் மஹாவித்துவான் பிரம்மஸ்ரீ மா.த.ந. வீரமணி ஐயா

அவர்களின் பிரிவினால் பரிவிழந்து பரிதவிக்கின்றோம். பாசமுடன் எமை வளர்த்த பிரம்மஸ்ரீக்கு எம் கண்ணீர்க் காணிக்கைகள்.

ஊரெழு. (23911) (20-15-19)

ஊரெழு சைவாலய முன்னேற்றக் கழகம், ஊரெழு கலைவாணி முன்பள்ளிச் சமூகம்.

பாராட்டி வாழ்த்துகிறோம்

உலக அஞ்சல் தின நிகழ்வில் யாழ்ப்பாணம் மாவட்டத்தில் சிறந்த அஞ்சலராக தொரிசெய்யப்பட்ட எமது சக ஊழியர் திரு. வீரபாகு மார்க்கண்டேயர்



அவர்களைப் பாராட்டி வாழ்த்துவதோடு, கிவரது பணி மேன்மேலும் உயிர கிறைவைப் பிரார்த்திக்கின்றோம்.

கோப்பாய் அஞ்சல் அலுவலகம். (23925) (21-15-19)

அஞ்சல் அலுவலரும், சக ஊழியர்களும்.

பாராட்டி வாழ்த்துகிறோம்



திரு. செல்வலயா குகதாசன்

(ஒய்வுபெற்ற செயலாளர் - வலி. கிழக்கு பிரதேச சபை)
செல்வலயா கிராமம் மற்றும் நெடுந்தெரு நவாபுதல்வன் செல்வநாத சேனாக்கிராம சேவை செய்து வருபவர்.
தமிழ்நாட்டின் வல்லமை மடைந்த வாய்முகிய வாய்மையாளர் - வலி. கிழக்கின் நல்லவை செய்து நின்ற நல்லதோர் குடும்பவாழ்வு.

இவர் பல்லாண்டுகள் வாய்முகிய பிரதேச சபை நலன்புரிச்சங்க உத்தியோகத்தர்கள், ஊழியர்கள். (21-15-19)

10 ஆம் ஆண்டு நினைவஞ்சலி

பிறப்பு	கிறப்பு
27	22
-	-
03	10
-	-
1951	1993

அமரர் சிவசம்பு சிவபாலன்

பிரிவுகள் வரும்போது துயரங்களும் வரும் - பழைய நினைவுகள் வரும்போது என்றும் உம் நினைவுகளே வரும் ஆண்டுகள் பத்து சென்றாலும் - இன்றும் ஆறவில்லை எம் துயரம்.

நீர்வெளி வாடகை, நீர்வெளி. (23934) முத்தையா குடும்பம்.

29ஆம் நாள் நினைவஞ்சலியும் நன்றி நவிலலும்

தோற்றம்	மறைவு
07	24
-	-
01	09
-	-
1963	2003



அமரர் கிருஷ்ணபிள்ளை கிருஷ்ணகுமார்

எங்கள் எல்லோரையும் தவிர்க்க விட்டு விட்டு எங்கே சென்றுவிட்டீர்கள்? பரிதவிக்கின்றோம் நாம்மீது உங்கள் பாசமுகத்தை எங்கு காண்போம்? ஆத்மா சாந்திபெறப் பிரார்த்திக்கின்றோம்.

யாழ்ப்பாணம் கலைவாணி அறங்கூர் வடக்கு வீதி 20-15-19 இல் 22.10.2003 முதல்கிராம எழுது கிழக்கில் நடைபெற்ற விடுதிக்குள்ளேயே பரிதவிக்கப்பட்டார். இயூனில் வீதி கால்கோயில் முன்பாக மாண்புமாய். (23929) (21-15-19)

- அன்பு மனைவி, பிள்ளைகள்.

வாழ்த்துகின்றோம்!



மங்கள நன்னாளாம் இந்நாளிலே மணவாழ்வில் இணையும் குகன் கல்வி நிறுவன அதிபரின் சீரேஷ்ட புக்திரியையும், அவர்தம் மணாளனையும் பதினாறாம் பெற்றுப் பல்லாண்டு வாழ்க்கென உளமார வாழ்த்துகின்றோம்.

வாழ்த்துவது: குகன் கல்விச் சமூகம், ஆவரங்கால்.

புலிகளுக்கு அரசு எதனையும் தாரைவார்க்கத் தேவையில்லை பொலீஸ், நிர்வாகம் உட்பட அனைத்தும் அவர்களிடம் உள்ளன

இடதுசாரிகளின் கருத்தரங்கில் வாசுதேவ நாணயக்கார தெரிவிப்பு

கொழும்பு, ஒக்.22
 அரசு சமாதானம் பேசிக்கொண்டிருப்பது ஒன்றும் இல்லாத புலிகள் அமைப்பின் அங்கு தனியான இராணுவம், பொலீஸ், நீதிமன்றம், நிர்வாகம் என்பவற்றுடன் ஒரு திறமை மிக்க தலைமைத்துவத்தைக் கொண்ட அமைப்பினையே அரசு பேசிக்கொண்டிருக்கிறது. ஆகவே புலிகளுக்கு அரசு ஒன்றும் தாரைவார்க்கத் தேவையில்லை. அவர்களிடம் எல்லாம் உள்ளது சிலர் அறியாமையினால் பிதற்றுகிறார்கள்.

இவ்வாறு ஜனநாயக இடதுசாரி முன்னணியின் தலைவர் வாசுதேவ நாணயக்கார தெரிவித்தார்.

இடதுசாரிகளின் கூட்டணி கடந்த சனிக்கிரமம் தெரிவிக்காத ஜயசிங்க மண்டபத்தில் நடந்த 'சமாதானமா? யுத்தமா?' என்ற கருத்தரங்கில் கலந்துகொண்டு உரையாற்றியபோது அவர் இவ்வாறு தெரிவித்தார்.

இடதுசாரி சக்திகளின் செயற்பாடுகளுக்கு எதிராக இடதுசாரிகளின் கூட்டணியை அமைத்துள்ளன. இந்தக் கூட்டணி நாடுமுழுவதிலும் சமாதானத்தை வலியுறுத்தும் கருத்தரங்குகள் மூலம் ஏனைய செயற்பாடுகளை மேற்கொண்டு வருகின்றது. இதற்கிடையே, தெரிவிக்காத இடதுசாரிகளின் கூட்டணியால் இக்கருத்தரங்கு ஏற்பாடு செய்யப்பட்டிருந்தது. தெரிவிக்காத, கங்கைமலை முன்னணி நகரசபை உறுப்பினர் உபாஸ் பிய திஸ்ஸ தலைமையில் நடைபெற்ற இந்தக் கருத்தரங்கில் புதிய இடதுசாரி முன்னணியின் உறுப்பினர் திரு நாவுக்கரசு, புதிய ஜனநாயகக் கட்சியின் சதம்மயா, இலங்கை சமசமாஜக் கட்சி மாற்றுக் குழுவின் சந்திரா குமாரகே, ஒன்றிணைந்த ஜனநாயகக் கட்சியின் மஹிந்த, இலங்கை கம்யூனிஸ்ட் கட்சியின் எட்வர்ட் ஆகியோரும் உரையாற்றினர்.

வாசுதேவ நாணயக்கார
 இங்கு வாசுதேவ நாணயக்கார மேலும் தெரிவித்ததுவது:-
 நாம் ரணிலின் ஐ.தே.க. அரசுக்கு முண்டுகொடுக்கிறோம் என்று சிலர் கூறுகிறார்கள். நாம் ஐ.தே.க. அரசுக்கே அல்லது அரசின் கொள்கைகளுக்கே ஆதரவாளர்கள் அல்ல. நாம் சமாதானத்திற்கு ஆதரவாளர்கள். ஒத்தணைப்புக் கொடுப்பவர்கள் - உண்

ஆணையாளர் விளக்கம்
 யாழ்ப்பாணம், ஒக்.22
 'யாழ். நவீன சந்தையில் வடிவம் எடுக்க தீர்மானம்' என்ற தலைப்பில் கடந்த 20ஆம் திகதி உதயனில் வெளியான செய்தி குறித்து யாழ்.மாநகராட்சி ஆணையாளர் பின்வரும் விளக்கத்தை அளித்துள்ளார்.
 யாழ். நவீன சந்தையில் வடிவமைப்பை முடிப்பதற்கு உட்பட்ட

மைபில், சமாதானம் என்றால் என்ன? சமாதானத்தின் மூலம் கிடைப்பது என்ன? சமாதானம் என்பது இனங்களிடையே ஒற்றுமை. சமாதானத்தின் மூலம் கிடைப்பது இனங்களின் ஒற்றுமை. இனங்களின் ஒற்றுமை மூலம் தான் நாம் ஏகாதிபத்தியத்தை எதிர்க்கலாம்; ஏகாதிபத்திய நாடுகள் மது நாட்டுக்குள் உள்ளிருவதைத் தடுக்கலாம்; மது நாட்டு வளங்களை அவர்கள் சுரண்டுவதைத் தடுக்கலாம். இதுதான் உண்மையான சமாதானத்தின் நோக்கம்; இதுதான் சமாதான விரும்பிகளின், சமாதான ஆதரவாளர்களின் அவா.

ஆனால், ஜெரோப்பிய நாடுகள் எதிர்த்த நிலையிலும் கூட, ஈராக்கின் மீது அமெரிக்கா யுத்தம் செய்தது சரி என்று பேசிய ரணிலுக்கு - ஈராக் மீது அமெரிக்கா படையெடுத்ததைத் தவிர அப்போது செய்வதற்கு ஒன்றும் இல்லை என்று ஐ.நாவில் உரை நிகழ்த்திய ரணிலுக்கு - சமாதானம் தொடர்பான எண்ணம் என்ன? அவரின் நோக்கம் என்ன? அவரின் செயற்பாடு எதனை நோக்கியது?

ஏகாதிபத்திய உருவம்
 சமாதானம் தொடர்பான அவரின் செயற்பாடுகள் ஏகாதிபத்தியத்தை மது நாட்டுக்கு உள்ளிருவதற்கு வழி அமைக்கும் விதமாகவே அமைந்துள்ளன. இதுயுகத்தியுடன் மேற்கொள்ளவேண்டிய சமாதான முயற்சியை அமெரிக்கா மிஸ்டிரிகளின் காரங்களைப் பற்றியபடி ரணில் மேற்கொள்கிறார். முதுகுக்குப் பின் துப்பாக்கியை மறைத்து வைத்துக் கொண்டு சமாதானத்துக்காகப் பிராக்ரனுக்குக் கையசைக்கிறார்.

அமெரிக்க இராணுவக் கப்பல்கள் இங்கு வந்துபோகின்றன, அமைச்சர்களின் ஆலோசகர்களாக அமெரிக்கர்கள் நியமிக்கப்பட்டுள்ளனர். அமெரிக்க உளவுப் பிரிவின் கொழும்பில் பகிரங்கமாகச் செயற்படுகின்றனர். உதாரணமாக, அண்மையில் வெளிநாடு ஒன்றில் நடைபெற்ற மூன்றாம் உலக நாடுகளின் வந்தக அமைச்சர்களுக்கான மாநாடு ஒன்றில் அமைச்சர் ரவி கருணாநாயக்க தனது அமெரிக்க ஆலோசகருடன் சமூக மனத்திருந்தார். மூன்றாம் உலக நாடுகளின் மாநாட்டிற்கு அவர் ஏகாதிபத்தியத்தின் பிரதிநிதி ஒருவரை அழைத்துச் சென்றிருந்தார். அங்கு

சிமெந்து மூடிகள் வையும் திருட்டுப் போகவில்லை. அங்குள்ள வந்தக ஒருவர் சிமெந்து மூடிகள் இரண்டை தனது தேவைக்காகப் பயன்படுத்தினார்.
 இது குறித்து தெரிய வந்ததைப்பற்றி யாழ்.மாநகராட்சி ஊழியர்களே அந்த இரு சிமெந்து மூடிகளையும் எடுத்து வந்தனர் என்று தெரிவித்தார்.

மூன்றாம் உலகநாடுகளின் விவகார உற்பத்திப் பொருள்களை வெளிநாடுகளில் இருந்து கொள்வனவு செய்வதில்லை என்ற தீர்மானத்திற்கு சீனா, இந்தியா போன்ற நாடுகள் ஆதரவு தெரிவிக்க அமைச்சர் ரவி அத்தகு ஆதரவு தெரிவிக்கவில்லை. இது மது நாட்டில் ஊடுருவிப்பள்ள ஏகாதிபத்தியத்தையே எடுத்துக் காட்டுகிறது.

ரணிலின் நோக்கம்
 ஆகவே, ரணிலின் நோக்கம் அமெரிக்கா மிஸ்டிரிகளை வைத்து, ஏகாதிபத்தியத்தின் கரங்களைப் பற்றிய வாயு வடக்கு, கிழக்கை நகக்குவது தான்.

சமாதான முயற்சிகளுக்கு எதிர்ப்புத் தெரிவித்துக்கொண்டு, ஏகாதிபத்தியம் எமக்கு வேண்டாம் என்று கோஷம் எழுப்பும் ஜே.வி.பி.யைப் பார்த்தால் நகைப்பாக இருக்கின்றது. மீண்டும் ஒரு யுத்தம் வந்தால் அமெரிக்கா மிஸ்டிரி இலங்கைக்கு வரும். ஏகாதிபத்தியவாதிகளின் இரும்புக் கரங்களுக்குள் இலங்கை சிக்கிக்கொள்ளும். மது நாட்டை அமெரிக்க இரும்புச் சங்கிலி கட்டி இழுத்துக்கொண்டுசென்றாலும், அந்த நிலைமை வேண்டுமா?

இதுபோலத்தான் தாய்லாந்து, பிலிப்பைன்ஸ் போன்ற நாடுகளில் ஊடுருவி, அங்குள்ள வளங்களைச் சுரண்டி, இளம் பெண்களை அமெ

ரிக்கா குறையாடிச் சென்றது. அந்த ஏகாதிபத்திய நிலை எமக்கு வேண்டுமா?

இடதுசாரிகள் என்ற பெயரில் இயங்கும் இனவாதக் கட்சியான ஜே.வி.பி.போன்றவற்றுக்கு மீண்டும் ஒரு யுத்தம் வருவதில் விருப்பம். அதிகாரத்தைக் கைப்பற்றவேண்டும் என்பதே ஜே.வி.பி.யின் நோக்கம். அதேபோல், ஆபத்தியபாரிகள், யுத்தத்தின் பெயரால் சம்பாதித்தவர்கள் ஆகியோருக்கும் மீண்டும் யுத்தம் வருவது விருப்பம். மீண்டும் யுத்தம் ஏற்பட்டால் எதிர்ப்பும் விளைவுகள் மிகமோசமாக அமையும்.

புலிகள் 'கந்தை'
 புலிகள் மீது தமிழ் மக்கள் நம்பிக்கை வைத்துள்ளனர். தமிழ் மக்கள் புலிகளைத் 'தந்தை'போல் பார்க்கிறார்கள். காரணம், தமிழ் மக்களை ஏனைய தியாகிகளிடம் இருந்து போராடிக் காத்து உரிமைகளுக்காகக் குரல் கொடுக்கின்றனர் புலிகள். அதேபோல், பிறை செய்யும்போது கடுமையாகத் தண்டிக்கின்றனர்.

தென்னிலங்கையில் சமாதானத்திற்கான எதிர்ப்புகள், பேரணிகள் அங்கீகரிக்காமலே புலிகளின் அடக்கு முறைகளையும் தாண்டி மக்களுக்கு அவர்கள்மேல் நம்பிக்கை அதிகரிக்கும். காரணம், அவர்கள் இந்த எதிர்ப்பை, பேரணிகளை மக்களிடம் காட்டி - தெற்கில் சமாதானம்

தொடர்பாக நல்லெண்ணம் இல்லை. எனவே, உங்களுக்குக் புலிகளாகிய நாம்தான் இருக்கிறோம் எனப் பிரசாரப்படுத்துவார்கள்.

எனவே, இருதரப்பிலும் மீண்டும் ஒரு யுத்தத்திற்கான தயார்ப்படுத்தலே அதிகமாக இருக்கின்றது.

எனவே, இடதுசாரிகளான மது கடமை என்னவெனில், தெற்கில் சமாதானத்துக்கு ஆதரவான செயற்பாடுகளில் ஈடுபடவேண்டும். ஸ்ரீல. க.க., ஜே.வி.பி., சி.ஹல் உறமய போன்ற கட்சிகள் தலைகாக்கு ஆர்ப்பாட்டத்திற்கு மக்களை அழைத்து வருகின்றனர். அந்த மக்கள் தெரிவிக்காத மிகுமக் காட்சிச் சாலையைப் பாப்பதற்கும், கடல் பாப்பதற்கும், கொழும்பைப் பாப்பதற்கும் இங்கு வருகிறார்கள். அதனை சமாதானத்துக்கு எதிரான மக்கள் அலையென இனவாதிகள் பிரசாரப்படுத்துகின்றார்கள்.

இனவாதிகளுக்கு இனவாதக் கொள்கைகளுக்கும் எதிரான மக்கள் சக்தியைத் திட்டவேண்டியது இடதுசாரிகளாகிய மது பொறுப்பு. இனவாதிகளால் குடும்பியோயுள்ள சிங்கள மக்களின் மனங்களைத் தெளிவுபடுத்தி சமாதான ஆதரவாளர்களாக அவர்களை மாற்றவேண்டியது மது கடமை.

- இவ்வாறு வாசுதேவ நாணயக்கார மேலும் தெரிவித்தார். (10)

மனித உரிமைகள் சட்டம் கருத்தரங்கு: நீதியின் கண்களுக்கு அனைவருமே சமம்

நீதிபதி விளக்கம்

மருதமுனை, ஒக்.22
 சட்டத்தின் முன் எல்லோரும் சமம். ஒருவர் நீதியைத் தேடும் போது நீதிமன்றங்கள் அவர் உயர்ந்தவர் என்றோ தாழ்ந்தவர் என்றோ பார்ப்பதில்லை. எல்லோரையும் சமமாகப் பேணிப் பாதுகாப்பதுதான் நீதிமன்றத்தின், நீதிபதியின் கடமை.

இவ்வாறு தெரிவித்தார் கல்முனை மாவட்ட நீதிமன்ற மேலதிக மாவட்ட நீதிபதி எம்.பி. முகைதீன். அதிகளுக்கான ஐ.நா. நூதரக முன் இலங்கை சட்டத்தரவிகள் சங்கத்தின் சட்ட உதவி மன்றமும் இணைந்து நடத்திய 'மனித உரிமைகள் சட்டம்' தொடர்பான கருத்தரங்கில் கௌரவ ஆதித்யாக் கவுர்து கொண்டு உரை நிகழ்த்தியபோது நீதிபதி மேற்கண்டவாறு தெரிவித்தார்.

மருதமுனை அல்-மனார் மத்திய கல்லூரி அன்று ஆராதனை மண்டபத்தில் நடைபெற்ற இக்கருத்தரங்கிற்கு கல்முனை சட்டத்தரணிகள் சங்கத்தின் தலைவர் ஏ.எம்.புதுதீன் தலைமை தாங்கினார்.

இக்கருத்தரங்கில் நீதிபதி எம்.பி. முகைதீன் மேலும் உரை நிகழ்த்துவையில் கூறியதுவது:-
 தாழ்த்தப்பட்ட மக்களும், சமுதாயத்தில் குறைந்த நிலையில் மதிக்கப்படும் மனிதர்களும் நீதியை அடையவேண்டும். அவர்களுக்கும் சட்டம் கைகொடுக்கவேண்டும்.

இந்தக் காரணத்துக்காகத்தான் இலங்கையில் இயங்குகின்ற சட்டத்தரணிகள் சங்கத்தின் ஓர் இயக்கமாக, நிறைவேற்றமாக சட்ட உதவி மன்றங்கள் நாடளாவிய ரீதியிலே அமைக்கப்பட்டு தமமுனைய கடமை

களை செவ்வனே நிறைவேற்றி வருகின்றன.

சாதாரணமாக வருமானமற்ற ஏழை மக்களுடைய உரிமைகள் பறிக்கப்பட்டால், அவற்றை எவ்வாறு அடைவது? இதற்குக் கொடுப்பதற்காக கல்முனை மாவட்ட நீதிமன்றத்தில் இயங்குகின்ற சட்ட உதவி நிறுவனம் காத்துக்கொண்டிருக்கின்றது.

சட்டம் எல்லோருக்கும் தெரிந்திருக்கவேண்டுமென்று வலியுறுத்தப்படுகின்றபோதும் அதற்கான வாய்ப்புகள் மக்களுக்கு ஏற்படுத்திக் கொடுக்கப்படவில்லை. இதனால், நீதிமன்றங்களில் சரியான சமநிலை பெறுவதில் நீதிபதிகளும் சட்டத்தரணிகளும், பொலீஸாரும் இக்கட்டுகளை எதிர்நோக்குகிறார்கள் - இவ்வாறு கூறினார் அவர்.

இக்கருத்தரங்கில் சட்டத்தரணிகள் ஏ.எம்.புதுதீன், யு.எஸ்.லீமாகத் அவர், எம்.எஸ்.ஜெயில், எம்.எஸ்.காரியடர் ஆகியோரும் கருத்தரை வழங்கினார்கள். (10)

அடுத்த ஜனாதிபதி ரணில் விக்கிரமசிங்கதான் எமது அரசாங்கத்தை அசைக்க யாராலும் முடியாது பாத்தகும்பறையில் பாதுகாப்பு அமைச்சர் குரூரை

அடுத்த ஜனாதிபதித் தேர்தல் 'வண மான் வேள்'வாகத்தான் அமையும். இதன் அடிப்படையில், பிரதமர் ரணில்தான் நாட்டை 12 ஆண்டுகளுக்கு ஆளப்போகிறார். அவரே நிறைவேற்ற அதிகாரம் கொண்ட ஜனாதிபதியும் ஆவார். நாடாளுமன்றத்திலும் மது பலம். எனவே இந்த அரசை வீழ்த்த எத்தனிப்பது நெறும் கனவு மாத்திரமே. பாத்தகும்பறைத் தொகுதியைச் சேர்ந்த மிகமமன கனிஷ்ட வித்தியாஸ்யத்தில் இடம்பெற்ற பொதுக்கூட்டம் ஒன்றில் கடந்த 19 ஆம் திகதி உரையாற்றிய பாதுகாப்பு அமைச்சர் திலக் மாறப்பன இப்படிச் கூறினார். அமைச்சர் கெஹ்லிய ரம்புக் வெல்லவடன் இணைந்து வந்தீதகய பிரதேசத்தில் அபிவிருத்தி வேலைகளை மேம்படி செய்வதில் ஈடுபட்ட பின்னர் இடம்பெற்ற இக் கூட்டத்தில் அவர் தொடர்ந்து கூறியதுவது:-

நாடு ஒன்றை வருடங்களுக்கு முன்னர் இருந்த நிலையை பலர் மறந்துவிட்டனர். பொருளாதாரம், கலாசாரம், சமூகம் உட்பட சகல அபிவிருத்திகளையும் ஒன்றை வருட காலத்துக்குள் பேணி நாட்டை யுத்த அழிவில் இருந்து அரசு காப்பாற்றியுள்ளது. அதன் பலனை இன்று நாம் காண்கிறோம்.

எம்மீது பிடித்திருந்த சனியன் தொலைந்து விட்டது. இப்பொழுது கபகாலம் பிறந்திருக்கிறது. அரசாங்கத்தின் கால்களைப் பிடித்துக்கொண்டிருந்த வேலைநிறுத்தம், ஜனகோஷம் எல்லாமே பிசுபிசுத்துவிட்டன. எமக்கு ஏதான அகணத்து போராட்டங்களும் எம்மை வலிமை கொள்ளச் செய்து விட்டன. போற்றிற்றுத்தம் காரணமாக நாடு அண்டித்தள்ள அபிவிருத்தியைக் கண்டு எதிர்ணியின் செய்வதரியாது திகைத்துப் போயுள்ளனர்.

புலிகளுடன் மீண்டும் மீண்டும் குழப்பங்களை எமக்கு ஏற்படுத்திக் கொள்ள இயலாது. அவ்வாறு குழப்பங்கள் மூண்டால் நாம் மீண்டும் ஒரு யுத்தத்திற்குத் தள்ளப்படுவோம்.

எனவே, இன்னும் கொஞ்ச நாள் களுக்கு நாம் எல்லோரும் பொருமை காக்கவேண்டும். நாடெங்கும் பொய்ப் பிரசாரம் வேகமாகப் பரவுகிறது. நீங்கள் ஏமாறவேண்டாம்.

புலிகளின் படகுகளை விடவும் மது படை சக்தி வாய்ந்தது. 15,000 பேருக்கு மேல் புலிகளிடம் படையினர் இல்லை. எம்மிடமே இரண்டு லட்சம் யுத்த சிப்பாய்கள் முப்படைகளிலும் இருக்கின்றனர். இதற்கு மத்தியில்தான் நமது அரசியல் எதிரிகள் வெறும் பொய்ப் பிரசாரங்களை முன்னெடுக்கின்றனர்.

- இப்படி அவர் மேலும் தெரிவித்தார். (10)

வடக்கு-கிழக்கு பகுதிகளில் துரித புனர்வாழ்வுத் திட்டம் பிரதமரின் பணிப்பையடுத்து நடைமுறை

பேரினால் சின்னாபின்னமான வடக்கு - கிழக்கு பிரதேசத்தைத் துரிதகதியில் மீள்கட்டியெழுப்பிப் புதுமல் ரணில் விக்கிரமசிங்கவின் பணிப்பின் பேரில் துரித புனர்வாழ்வுத் திட்டமொன்று நடைமுறைப்படுத்தப்படுகிறது.

இத்திட்டத்தின் பிரகாரம் வவுனியா, முல்லைத்தீவு, கிளிநொச்சி, மன்னார், அம்பாறை, யாழ்ப்பாணம், மட்டக்களப்பு ஆகிய மாவட்டங்களில் 15 அபிவிருத்தித் திட்டங்களின் முதற்கட்டப் பணிகள் புரித்தியவைந்துள்ளன.

முல்லைத்தீவு, மாக்ளான்-வேளாங்குளம் வீதியைப் புனரமைக்க முதுற் கட்டமாக 5 கோடி ரூபா ஒதுக்கப்பட்டிருக்கிறது. இரண்டாம் கட்டமாக ஒரு கோடி 50 லட்ச ரூபா செலவு ஒதுக்கீடு செய்யப்பட்டிருக்கிறது. மட்டக்களப்பு, வவுனியா மாவட்டங்

களில் நடைமுறையில் இருக்கும் நிப்பாசனத் திட்டத் திருத்தவேலைகள் யாவும் 2004 ஜூன் மாதம் புரித்தியாகும். மன்னார் தெல் களஞ்சியத் திட்டமொன்று ஆரம்பித்து வைக்கப்பட்டிருக்கிறது.

இரண்டு நிப்பாசனத் திட்டங்கள் வவுனியா கல்மடுவிலும், மட்டக்களப்பு மியான் குளத்திலும் நடைமுறைப்படுத்தப்பட்டு வருகின்றன. நான்கு ஜன தொழிற்சாலைகள் திருக்கிசாவில், சாய்ந்தாமரது, யாழ்ப்பாணம், முல்லைத்தீவு ஆகிய பிரதேசங்களில் அமைக்கப்படவுள்ளன.

கிளிநொச்சி, முல்லைத்தீவு வைத்தியசாலைகளை அபிவிருத்தி செய்யும் பணிகளும் ஆரம்பமாகியுள்ளன. கிளிநொச்சியில் பாஸ் பதவிக்கு குளிர்வைத்து பாதுகாக்கும் இடமொன்றும் அமைக்கப்படவுள்ளது. (10)

செய்திக்கொத்து

கட்டடத்துக்கு அடிக்கல்

சாவகச்சேரி, ஒக்.22 சாவகச்சேரி சுகாதார வைத்திய அதிகாரி பணிமனையின் புதிய கட்டடத்துக்கான அடிக்கல் நடும் நிகழ்வு நேற்றுமுன்தினம் சாவகச்சேரி மாவட்ட வைத்தியசாலை வளாகத்தில் இடம் பெற்றது.

சுகாதார சேவைகள் மாகாண பதில் பரிசீலனா டாக்டர் கே.சி.சிவபாதம் அடிக்கல் நட்டு வைத்தார். (ம-10-31)

நூலக கட்டடங்கள்

தென்மராட்சி, ஒக்.22 உலக வங்கியின் நிதியுதவியுடன் தென்மராட்சி கல்வி வலயத்தில் இரு பாடசாலைகளுக்கு நூலகக் கட்டடங்கள் அமைக்கப்படவுள்ளன.

கைதழ விக்கினேஸ்வரா வித்தியாலயம், மட்டுவில் சந்திரமௌலி வித்தியாலயம் ஆகியவற்றிலேயே அமைக்கப்படவுள்ளன. (ம-10-117)

தளபாட அன்பளிப்பு

வடமராட்சி கிழக்கு, ஒக்.22 'நிக்கொட்' நிறுவனத்தினால் மருதங்கேணி பிரதேசத்தில் உள்ள 10 பாடசாலைகளுக்கு ஒரு தொகுதி தளபாடங்கள் வழங்கப்பட்டுள்ளன.

கடந்தகால இடப்பெயர்ச்சி பின்னர் மீள் செயற்படத் தொடங்கியுள்ள பாடசாலைகளுக்கே இவை வழங்கப்பட்டன. (ம-10-182)

மாணவர்களுக்கு

மதிய உணவு

வடமராட்சி கிழக்கு, ஒக்.22 ஜேம்ஸ் தொழில்நுட்ப நிறுவனம், உலக உணவு எந்திரங்களின் அனுசரணையுடன் மருதங்கேணி கோட்டத்தில் உள்ள 10 பாடசாலைகளின் மாணவர்களுக்கு மதிய உணவு வழங்கி வருகிறது.

தரம்-2 தொடக்கம் 5 வரையும் விசேட கல்வித் திட்டத்தின் கீழ் மலை நேர வகுப்புகளில் கலந்து கொள்ளும் மாணவர்களுக்கே இந்த மதிய உணவு வழங்கப்படுகிறது. (ம-10-182)

கண்ணி வெடி

செயலிழக்கச் செய்யப்பட்டது

மண்டைதீவு, ஒக்.22 மண்டைதீவு கிழக்குப் பகுதியில் உள்ள தோட்டக் காணியில் கிணடோர் கண்ணிவெடி ஒன்று கண்டுபிடிக்கப்பட்டு செயலிழக்கச் செய்யப்பட்டது.

முதலாம் வட்டாரத்தில் கடற்கரை வதிக்கு அருகேயுள்ள தோட்டக் காணியிலேயே இது கண்டுபிடிக்கப்பட்டது. (ம-10-88)

விவசாய உள்ளீடு வழங்கல்

தென்மராட்சி, ஒக்.22

உலக உணவு எந்திரங்களின் அனுசரணையுடன் பிரதேசத்தில் உள்ள விவசாயிகளுக்கு விதை நெல் மற்றும் உர வகைகள் என்பன ஆன்மையில் வழங்கப்பட்டன.

கிளாவி, முகமாலை மற்றும் வேம்பெருக்கேணி ஆகிய கிராம அலுவலர் பிரிவுகள் தயார் செய்த ஏராளமான அலுவலர் பிரிவுகளில் உள்ள விவசாயிகளுக்கே இவை வழங்கப்பட்டன. (ம-10-117)

விசர்நாயக் கடிக்கு

6 பேர் இலக்காகினர்

தென்மராட்சி, ஒக்.22 கடந்த வாரத்தில் தொடர்ச்சியாக இருநிணங்கள் விசர்நாயக்களின் கடிக்கல்களான அறுவர் சாவகச்சேரி வைத்தியசாலையில் சிகிச்சை பெற்றுள்ளனர்.

கைதழ தெற்கைச் சேர்ந்த சகோதரர்கள் இருவர், கைதழ நுணாவினைச் சேர்ந்த தாயும் மகளும், தாவளை இயற்றாலைகையச் சேர்ந்த ஐந்துவர், கச்சார் தெற்கைச் சேர்ந்த ஒருவர் என இந்த அறுவருமே விசர்நாயக்களின் கடிக்கு இலக்காகியுள்ளனர். (ம-10-117)

திருட்டு

தென்மராட்சி, ஒக்.22

மட்டுவில் சந்திப் பகுதியிலுள்ள கண்டயென்றில் 25 ஆயிரம் ரூபாய் மதிப்பான பொருள்கள் களவாடப்பட்டுள்ளன.

கடந்த 'வெள்ளிச்சிழமை' இரவு இடம்பெற்ற இத்திருட்டு தொடர்பாக சாவகச்சேரி பொலீஸ் நிலையத்தில் முறைப்பாடு செய்யப்பட்டுள்ளது. (ம-10-117)

இளைப்பாறு மண்டபம்

தென்மராட்சி, ஒக்.22

கிரிநொச்சி மாவட்ட செயலகத்தின் நிதியுதவியுடன் கடந்தொழிவாளர்களுக்கான இளைப்பாறும் மண்டபம் ஒன்று புலோப்பினை, இங்கு துறையில் அமைக்கப்பட்டு வருகிறது. (ம-10-117)

ஒக்ரோயர் மாதம் யாழ். நகரில் வாவினாலி சத்தியவசன கிணைக் கலைஞர்களின்

தீனசமயம் நற்செய்தி தினனிசை மாலை

4.00 மணிக்கு

23ஆம் திகதி (வியாழன்) மல்வம், புனித பவுல் CSI ஆலயம், சத்தியபுரம்

24ஆம் திகதி (வெள்ளி) பரி.யாக்கோபு ஆலயம் (முத்திரை சந்தி அருகில்)

25ஆம் திகதி (சனி) கண்டுக்குளி மகளிர் பாடசாலை மண்டபம்

26ஆம் திகதி (ஞாயிறு) மெதடிஸ்த திருஅவை மண்டபம்

மேலதிக விவரங்களுக்கு: 0777 766 227

ஆர்வமுள்ள அனைவரையும் அன்புடன் அழைக்கின்றோம்.

யா/யூனியன் கல்லூரி, தெல்லிப்பறை தரம்-6 அனுமதி-2004

விண்ணப்ப முடிவு திகதி : 21.11.2003

விண்ணப்பப்படிவத்தினைப் பாடசாலை நேரத்தில் காரியாலயத்தில் பெற்றுக்கொள்ளலாம்.

- அதிபர்.

கண்ணி அஞ்சலி

எமது பாடசாலை ஆசிரியை திருமதி மோகனராணி பாலச்சந்திரன் அவர்களின் அன்புத் தந்தையார் செல்லப்பா இராமலிங்கம் அவர்களின் மறைவையிட்டு

எமது ஆழ்ந்த அனுதாபங்களைத் தெரிவிப்பதுடன், அன்னாரது ஆத்மா சாந்தியடையப் பிரார்த்திக்கின்றோம்.

யா/மட்டுவில் கமலாசனி அதிபர், ஆசிரியர்கள், வித்தியாலயம், சாவகச்சேரி. (23943) (12-13) மாணவர்கள்.

கண்ணி அஞ்சலி

எமது பாடசாலையின் அதிபர் திரு.இராசையா இராசசேகரம் அவர்களின் அன்புத் தந்தையார் கந்தையா இராசையா அவர்களின் மறைவானால் துயரநிற்கும் அன்னாரது குடும்பத்தினருக்கு ஆழ்ந்த அனுதாபங்களைத் தெரிவிப்பதுடன், அமருக்கு எமது கண்ணிப்புக்களைக் கண்ணிக்கை ஆக்குவதோடு, அன்னாரின் ஆத்மா சாந்தியடையப் பிரார்த்திக்கின்றோம்.

ஆசிரியர் கழகம், யா/அச்செழு சைலப்பிரகாச வித்தியாலயம், நீர்வேலி. (23944) (12-13)

விசேட சவுகை

வனிதையரை வசீகரிக்கும் தரமான கொட்டன் சாற்கள், சல்வார் கமீஸ்கள் 5% முதல் 10% வரை சிறப்புத்தள்ளுபடியில்...

கலாஞ்சாமி சாரிஸ்

169, இராமநாதன் வீதி, திருநெல்வேலி. (யாழ். பல்கலைக்கழகத்துக்கு அருகில்)

10ஆம் ஆண்டு உரைவின்னிஸ்

தூயின் மடியில் 28 11 1963

தூயக மண்ணில் 11 11 1993

தென்மராட்சி கோட்ட சிறப்புத் தளபதி லெப்டினன்ட் கேணல் குணா (சுந்தரம் விஜயராஜா)

மலையியன் எழுந்தவன் பகைதனை வென்றவன். தலைவனின் வழி என்றவன் தரணியில் தளபதி என நின்றவன். அகைகடல் தாவியே பகை முகாம் புகுந்தவன். விலையகது கொடுத்தவன் தவளை வெற்றிக்கு முதல் வித்தானவன்.

கிள வயதில் புலியாகி கின் தமிழின் தூயர் களைந்த தளபதியே! தங்க நகர் இளமதியே! உளமதிலே குணாவென்று நான் துதித்த கொள்கை பெரும் கடரே! காணாமல் தவிக்கின்றேன் பார்!

யாழ்ப்பாணம். (23944) (12-13) - உன் உறவு.

இறுதியில் விபத்து நூலகம், சாசனாக நிவாயம்

S.G. சாந்தன் முதன்முதலாக 'ராகம்ஸ்' இசைக் குழுவினருடன் இணைந்து வழங்கும்

மாபெரும் நட்சத்திர இரவு இன்னிசை நிகழ்வு

இடம்: யா/கொக்குவில் இந்துக் கல்லூரி மாமதூனம்.

காலம்: 24.10.2003 வெள்ளி (தீபாவளி தினம்) மாலை 6.30.

அனைவரும் திரண்டு வருக! ஆனந்தம் பெறுக!

உங்கள் அனைவரையும் அன்புடன் அழைக்கின்றோம். அறிவியல் தகவல் தொழில்நுட்பம் மற்றும் வாசிப்புத்திறையில் ஒரு வழிகாட்டி!

விளம்பர அனுசரணை:

- அருள் கல்வி நிலையம் A.T.C. கிணாவில்.
- கோண்டாவில் கல்வி நிலையம் K.T.C. ஸ்ரேசன் ரோட், கோண்டாவில்.
- NEW SCIENCE HALL KANNATHIDY, JAFFNA.
- லிங்கம் கொயினிக்கேசன் ஸ்ரீ பரராஜசேகரப் பிள்ளையார் கோவில், கிணாவில். T.P: 222-5942
- வினோத் போன் சொப் VINOOTH PHONE SHOP K.K.S. வீதி, கோண்டாவில் கிழக்கு.
- எவ்ரெஸ்ட் கல்வி நிலையம் கிணாவில்.
- நிரு கல்வி நிலையம் கோண்டாவில்.
- BRIGHTMAN TUITION CENTRE Brown Road, Jaffna.

குலாவது தீர்த்தூர்தி வாழ்த்துக்கள்

22-10-2003

வெண்குமார் ரஞ்சனி தம்பதிகளின் செல்வப் பூதல்வி

லக்ஷாயினி

அவர்கள் தனது முதலாவது பிறந்த தினத்தை கின்று (22-10-2003) பூதல் கீழமை தனது கில்லத்தில் வெகு விமரிசையாக கொண்டாடுகின்றார். கிவரை பலகலையும் பெற்று பல்லாண்டு காலம் வாழ்கவென வாழ்த்துகின்றார்கள்.

சிவன் பூது விதி, (C/30959) (29-12-18) அப்பா, அம்மா, நல்லூர்.

தீபாவளி பண்டிகையை முன்னிட்டு மாபெரும் மலிவு விற்பனை

உங்களுக்காகவே விசேடமாகத் தருவிக்கப்பட்ட நவீன பாணியிலான ஆடைத்தினுசுகள் அனைத்தையும் உங்கள் எண்ணம்போல் தெரிவுசெய்தீர்

புதிய ராச்சலீக்ஸ் நல்லிசலீக்ஸ்

70.71.A நவீன சந்தை, (உட்புறம்), யாழ்ப்பாணம். 121/1, மின்சார நிலைய விதி, யாழ்ப்பாணம்.

021 222 5571 021 222 5573

(C/30953) (29-18)

சங்கானை காசி அம்பாள் தேவஸ்தானம் நடத்தும் இலவச கண்பரிசோதனை முகாம்

"உங்கள் கண்களை நாம் காப்போம்"

இடம் : சங்கானை காசி அம்பாள் தேவஸ்தானம்
 காலம் : 23-10-2003 வியாழக்கிழமை காலை 9.00 மணி முதல் மாலை 2.00 மணி

கொழும்பில் இருந்து வருகைகொடுத்த வைத்திய நபுணர் களால் பரிசோதனை மேற்கொள்ளப்படும்.

மிகப் பெறுமதியான கண்ணாடிகளை 750/= கிற்கு பெற்றுக்கொள்ளலாம்.

(23957) (29-12-18)

கண்ணீர் அஞ்சல்

எமது கல்லூரியின் சங்கீத ஆசிரியை திருமதி பு.ஜெகதீஸ்வரன் அவர்களின் அன்புத் தந்தையார் கலியாண சுந்தரக்குருக்கள் அவர்களது மறைவையொட்டி எமது ஆழ்ந்த அனுதாபங்களைத் தெரிவித்துக்கொள்கிறோம்.

கல்லூரிச் சமூகம்
 யா/வடமராட்சி மத்திய மகளிர் கல்லூரி.

(C/30958) (29-18)

அந்தியேட்டி அழைப்பிதழும் நன்றி நவிலலும்

மண்ணின் மடியில்	திருமதி	கிரையனின் அடியில்
19	பூரணம் ஆறுமுகம்	8
09	துடிபுக்களை கிழந்த ஓடங்களாய்	10
	உங்கள் நினைவுகளில் நாம்	
1932	விழிநீர் சொரிகின்றோம்.	2003

எமது அன்பு அன்னையார் சிவதமடைந்த செய்தி கேட்டு நேரில் வந்து அனுதாபம் தெரிவித்தவர்களுக்கும் தொலை பேசி, தந்திரிலம் ஆறுதல் கூறியவர்களுக்கும் கிறித்தவ கிராமங்களில் பங்குபற்றியவர்களுக்கும் மற்றும் பல வகை யிலும் உதவிகள் புரிந்தவர்களுக்கும் எமது நன்றியைத் தெரிவித்துக்கொள்கின்றோம்.

நாளை (23.10.2003) வியாழக்கிழமை நடைபெறும் வீட்டுக் கிருத்தியத்திலும் மதியபேசனத்திலும் கலந்துகொள்ளுமாறு உற்றார், உறவினர், நண்பர்கள் அனைவரையும் அன்புடன் அழைக்கின்றோம்.

கரணவயி மத்தி, ஆறுமுகம் (கணவர்-கிளாக்கர்), நல்லிசலி, பிரபா, இரவீந்திரன், சபேசன், கரவேட்டி, (C-30956) (29-18) (மக்கள்).

கூடைப்பந்தாட்டம்

யாழ்ப்பாணம், ஒக்.22

விபுலாநந்தன் குடும்பத்தின் பாடசாலை அணிகளுக்கிடையேயான கூடைப் பந்தாட்டச் சுற்றுப் போட்டியில் இன்று புதன்கிழமை பிற்பகல் 4 மணிமுதல் யாழ்ப்பாணம் கல்லூரி ஆடுகளத்தில் இடம்பெறும் ஆட்டங்களில் பங்கு பெறும் அணிகள் பற்றிய விவரம் வருமாறு:-

பிற்பகல் 4 மணி - யாழ்ப்பாணம் கல்லூரி 'ஏ' அணி எதிர் யாழ்ப்பாணம் கல்லூரி.

மாலை 5 மணி - சுபிரம் விக்கிரம யாக்க கல்லூரி எதிர் வட்டுக்கோட்டை யாழ்ப்பாணம் கல்லூரி. (ஒ-5)

உதயபந்தாட்டம்

யாழ்ப்பாணம், ஒக்.22

சென். பற்றிக்கல் கல்லூரிக்கும் மானிட்டாய் இந்துக் கல்லூரிக்கும் இடையிலான சிறுபந்தாட்ட உதயபந்தாட்டம் இன்று புதன்கிழமை பிற்பகல் 2.15 மணியளவில் மானிட்டாய் இந்துக் கல்லூரி மைதானத்தில் இடம்பெறவுள்ளது.

இப்போட்டியில் 14 வயது, 16 வயது, 18 வயது மற்றும் 20 வயதுக்குட்பட்ட உதயபந்தாட்ட அணிகள் விளையாடவுள்ளன. (9-51)

விற்பனைக்கு

26 சிறி B.M.C. லொரீ சகல ஆவணங்களுடனும் மிகக்குறைந்த விலையில் விற்பனைக்குண்டு.

906.K.K.S. வீதி, நாச்சியர்கோயிலடி.

(23952) (12)

சாரதி தேவை

கார், முச்சக்கர வண்டி செலுத்தத் தகுதியானவர்களை வதிகாரிக்கின்றோம்.

சாரதி அனுமதிப்பத்திரம் உள்னோர்க்கு முன்னிலை. சம்பளம் நேரில் பேசிக் தியானிக்கப்படும்.

தொடர்பு: மோகன் 122/1, சப்பல் வீதி, யாழ்ப்பாணம். T.P.:077-6085658

(23958)(12)

நூகம்ஸ் கன்னகம்

20 முதல் 23 வயது மாடவன், க்கு (அறிமுகம்), எடுக்கலா தகுந்த

நூகம் தமயந்தி

கட்சி தேர்வு : 11.00, 2.45, 7.00 (ப.கே.)

கிராமிய விவசாயிகள் கி.கே.சி. நல்லிசலி

24 முதல் 28 வயது கல்விக்கொடுக்கக்கூடியவர்கள்

24 முதல் **இலவசம்**

தொடர்பு: மோகன் 122/1, சப்பல் வீதி, யாழ்ப்பாணம். T.P.:060 221 3779

ராஜா யாழ்ப்பாணம்

எம்.ஜி.ஆர், சரோஜாதேவி

24 முதல் **எங்க வீட்டுப் பிள்ளை**

கட்சி தேர்வு : 10.30, 2.30, 6.30, 9.30 (ப.கே.)

24 முதல் **இலவசம்**

தொடர்பு: மோகன் 122/1, சப்பல் வீதி, யாழ்ப்பாணம். T.P.:060 221 3779

சிறுநீர்ச்சாரம்

பி.பி. விவசாய நபர்கள்

விரிய்வாய் காவலர்

கட்சி தேர்வு : 11.00, 2.45, 6.00 (ப.கே.)

லிபேட்டி அம் கலேவி

ரஜனி, மீனா, கவுண்டமணி, செந்தில் நடித்த

எஜமானி

கட்சி தேர்வு : 2.00, 7.00 (ப.கே.)

எமது திரைகள் வெளியிடலான சேர்வு, 24 நடித்த

சொல்ல மறந்த கலை

லக்ஷமி சினிமா கிண்பில்

அஜித், கைலா, நக்மா நடித்த

சீதா

கட்சி தேர்வு : 11.00, 2.45, 6.00 (ப.கே.)

கிராமிய விவசாயிகள் சரத்தாரி

கிராமிய

மரண அறிவித்தல்கள்

திருமதி விஜயராணி கந்தசாமி

கலைநகர், வட்டுவக்கு, சித்தங்கேணிச் சேந்த காலஞ்சென்ற வேலுப் பிள்ளை கந்தசாமி (சுமாதான நிதிவான்) அவர்களின் அன்பு மனைவியார் விஜயராணி (மரணம்) 19.10.2003 குடும்பநெருக்கியமை காலமாகிவிட்டார்.

அண்ணா காலஞ்சென்ற பூரிநாள் வீத்தவான் டே.அருண்மலம் தம்பதிகளின் ஏசுத்தியம் காலஞ்சென்ற சவேலுப்பிள்ளை தம்பதிகளின் மூத்த மருமகனும் கலைமதி (கனடா), கலையொழி, கலைப்பூமி, கலைஅரசி (பிரான்ஸ்), முரளி (கனடா) ஆகியோரின் அன்புத் தாயாரும் கு.தேவத்திரலிங்கம் (கனடா), மு.தனபாலசிங்கம் (அரசினர் வைத்தியசாலை காரைநகர்), பூரிசுந்தரநாயகன் (பிரான்ஸ்) அன் கடினி யாழ்ப்பாணம், க.உ.மையாலன் (பிரான்ஸ்), மு.கசீர்த்தினி (கனடா) ஆகியோரின் மாசபி குடியிருக்கும் வேலுப்பிள்ளை (லண்டன்), வே.செல்வ நாயகம் (வவுனியா), திருமதி ரஞ்சிதகமலாநாதம் - நாரத்தினம், காலஞ்சென்ற வங்காள திருமதி சரஸ்வதிஅம்மா - பாசனிக்நாயகம், திருமதி அண்ணைக்கி கனகத்தினம், திருமதி புனிதபுனிதம் - சிவநாதன் ஆகியோரின் மைத்துனியும் அகத்தசாமி, அகலகதம்பிரான், அசிவசுப்ரமணியம் (லண்டன்), காலஞ்சென்ற வங்காள அ.இராசகோபால், அசிவநாதன் ஆகியோரின் சகோதரியும் தோழியாகத்தன், தோழிவேல், தே. யுசனி (கனடா), ந.அபந்தா, த.புத்தா, சா.துதிசா, உ.அருண்மலம், உ.யாதான், உ.சிந்திரன் (பிரான்ஸ்) ஆகியோரின் அன்புப் பேர்த்தியுமாவார்.

அண்ணாள் இறுதிக்கிரியைகள் இன்று (22.10.2003) புதன்கிழமை பிற்பகல் 1.30 மணியளவில் வீட்டுக்கிரியைகள் அவரது இல்லத்தில் நடைபெற்று, பூதலில் நகனக்கிரியைக்காக வழங்கையாறு இந்து மயானத்துக்கு எடுத்துச் செல்லப்படும்.

இந்த அறிவித்தலை உற்றார், உறவினர், நண்பர்கள் அனைவரும் ஏற்றுக்கொள்ளவும்

கலைக்கோட்டம், தகவல்: கலைநகர், சித்தங்கேணி, (23950) (29-12-18) க.முரளி (மகன்)

திருமதி வேலுப்பிள்ளை சின்னம்மா

விடத்தற்புணை, மிருகவிலைச் சேந்த திருமதி வேலுப்பிள்ளை சின்னம்மா அவர்கள் தீர்த்து (21.10.2003) செவ்வாய்க்கிழமை அன்று காலமாகிவிட்டார்.

அண்ணா காலஞ்சென்ற வேலுப்பிள்ளையின் அன்பு மனைவியும் கந்தசாமி, தமயனி அவர்களின் தாயாரும் காத்திகே, நகுலதேவி ஆகியோரின் மாமியாரும் நெத்திச்செல்வன் (கசாத்தரப் பிளவு சாரதி, யானிடாய்), செந்தில் முரளி (லண்டன்), சீக்கலா (கல்விப்பற்றக்லூரி, வவுனியா), உ.தங்கலா (கல்விப்பற்றக்லூரி, கோட்டாய்), செந்திரன் (டெய்மர்க்), செந்திரன் (டெய்மர்க்), பிருத்தா, துவாரகன், கஸ்தா ஆகியோரின் அன்புப் பேர்த்தியும் ஆவார்.

அண்ணாள் இறுதிக்கிரியைகள் இன்று (22.10.2003) புதன்கிழமை காலை 11.00 மணிக்கு விடத்தற்புணையில் உள்ள அரவின் இல்லத்தில் நடைபெற்று, பூதலில் நகனக்கிரியைக்காக விடத்தற்புணை இந்து மயானத்திற்கு எடுத்துச்செல்லப்படும்.

இந்த அறிவித்தலை உற்றார், உறவினர், நண்பர்கள் அனைவரும் ஏற்றுக்கொள்ளவும்.

விடத்தற்புணை, தகவல்: மிருகவிலை, வே.கந்தசாமி (வெள்ளை - மகன்) (23953) (29-12-18)

சிவப்பிரகாசம் சச்சிதானந்தம்

கோட்டார் கல்டு, தமயனை, பருத்தித்தறைமையப் பிரப்பிடமாகக் கொண்டுவரும் 33 வயதுக்கான (1998 ஆம் ஆண்டுமார்ச்), L' Block, Govt.Flats, 1ம் பல்பிட்டுறில் வசித்தவந்தவருமான சிவப்பிரகாசம் சச்சிதானந்தம் அவர்கள் (ஒ.பி.பெற்ற சிவபிரான், கசாத்தரத் திணைக்கள எழுந்தருளைஞர் சேவல்) 20.10.2003 திங்கட்கிழமை ஹரமிடில், நியூஸிலாந்தில் இறைவனை சேர்ந்தார்.

அண்ணா புலவனெல்லியின் அன்புக் கலைவரும் காலஞ்சென்றவர்களான சிவப்பிரகாசம் - பாக்கியம் தம்பதிகளின் அன்பு மகனும் Dr.புரிசுந்தர (பிரான்சியர், கிரியோபா பல்கலைக்கழகம், ஜப்பான்), காஞ்சனா (நியூஸிலாந்து) ஆகியோரின் அன்புத் தந்தையும் வினா, மிதுனா, டக்ஷிணா, சச்சிதோ, சச்சிதா ஆகியோரின் பாட்டனாரும் காலஞ்சென்றவர்களான கமலம்மலை, பூர்வணதன், மகேசுவரர், வைகுந்தநாதன், சவேந்திரநாதன் ஆகியோரின் இளைய சகோதரரும் Dr.P. சோதர்சன் (நியூஸிலாந்து), சக் (ஜப்பான்) ஆகியோரின் அன்பு மாமனாரும் ஆவார்.

அண்ணாள் இறுதிக்கிரியை No.1, Sen Wick Crescent Hill Crest, Hami-Iton, Newzeland இல் நடைபெற்றது.

இந்த அறிவித்தலை உற்றார், உறவினர், நண்பர்கள் அனைவரும் ஏற்றுக்கொள்ளவும்.

இல் 121, பீரவான் வீதி, தகவல்: யாழ்ப்பாணம், இ.புல்கந்தராஜா (பெறுமகன்) T.P.: 5365 (23954) (29-12-18)

செல்வி ராதா சோமசுந்தரம்

(முன்னாள் அழிபர், கிளிநொச்சி புனித திரேசா (மகளிர் கல்லூரி) மலேஷியாவைப் பிரப்பிடமாகவும் சிலகுருநாதர் வீதி, நிராயேடியை வசிப்பிடமாகவும் கொண்ட செல்வி ராதா சோமசுந்தரம் அவர்கள் 20.10.2003 திங்கட்கிழமை காலை காலமாகிவிட்டார்.

அண்ணா காலஞ்சென்றவர்களான சோமசுந்தரம் (ஆலாபி) - (மலேஷியா, பென்சனியர்) - ஜெபலாஷி தம்பதிகளின் சிறுமேட்டி புத்தியும் காலஞ்சென்ற சோமசுந்தரம் லலிதா, சீதா (மலேஷியா) ஆகியோரின் சகோதரியும் காலஞ்சென்ற தங்கையான காலஞ்சென்ற தங்கையான காலஞ்சென்ற தேவநாசன் ஆகியோரின் மைத்துனியும் சிறீகார் (கனடா) அவர்களின் அத்தைமகன், டாக்டர் பிரகாஷ் (மலேஷியா), ருண் ராஜகுமார் (மலேஷியா) ஆகியோரின் அன்புப் பெரியமகன் சிகேக், கிபித்தா, ஜெயன், ஷேன், சாரா, ஜெபராஜா ஆகியோரின் அன்புப் பேர்த்தியும் ஆவார்.

அண்ணாள் இறுதிக்கிரியைகள் இன்று (22.10.2003) புதன்கிழமை காலை 10 மணிக்கு அரவின் இல்லத்தில் நடைபெற்று, பூதலில் நகனக்கிரியைக்காக கோம்பையன் மணல் மயானத்திற்கு எடுத்துச்செல்லப்படும்.

இந்த அறிவித்தலை உற்றார், உறவினர், நண்பர்கள் அனைவரும் ஏற்றுக்கொள்ளவும்.

இல் 29, சிவகுருநாதர் வீதி, தகவல்: நிராயேடியா, லலிதா தங்கராசா, சீதா தேவநாசன் யாழ்ப்பாணம், (23948) (29-12-18) (சகோதரிகள்)

திருமதி கிராசையா மனோன்மணி

காரைநகர், அல்லிள் வீதியைப் பிரப்பிடமாகவும் தூர்நாறு குளப்பிட்டுச் சந்தி, கோக்குளிலை வசிப்பிடமாகவும் கொண்ட திருமதி கிராசையா மனோன்மணி 20.10.2003 திங்கட்கிழமை சிவபதமடைந்ததுவிட்டார்.

அண்ணா காலஞ்சென்ற இராசையாவின் அன்பு மனைவியும் காலஞ்சென்ற வங்காள சங்கரப்பிள்ளை - பொன்னப்பிள்ளை தம்பதிகளின் மகளும் காலஞ்சென்றவர்களான இராசையாவின் - பாக்கியம் தம்பதிகளின் மருமகனும் சின்னம்மா, காலஞ்சென்றவர்களான தாமோதரப்பிள்ளை, சிவபாக்கியம் ஆகியோரின் சகோதரியும் காலஞ்சென்றவர்களான திணையம்மலம், சங்கரப்பிள்ளை, சோம சுந்தரம், சின்னத்தம்பி, சடாசிவம் ஆகியோரின் மைத்துனியுமாவார்.

அண்ணாள் இறுதிக்கிரியைகள் இன்று (23.10.2003) வியாழக்கிழமை காலை 10 மணிக்கு அரவின் இல்லத்தில் நடைபெற்று, பூதலில் நகனக்கிரியைக்காக தாவி இந்து மயானத்துக்கு எடுத்துச்செல்லப்படும்.

இந்த அறிவித்தலை உற்றார், உறவினர், நண்பர்கள் அனைவரும் ஏற்றுக்கொள்ளவும்.

குளப்பிட்டுச் சந்திக்கு அருகில் உள்ள தகவல்: தேவாலயத்திற்கு முன் உள்ள மா.புலவனெல்லியன் முதலி கோவில் ஒழுங்காக, கொக்குளில் (பெறுமகன்) (C/30961) (29-12-18)

மரண அறிவித்தல்கள்

திருமதி இராசரத்தினம் சிவஞானசுந்தரி

உசனைப் பிறப்பிடமாகக் கொண்ட திருமதி இராசரத்தினம் சிவஞான சுந்தரி நேற்று (21.10.2003) செவ்வாய்க்கிழமை காலமானார்.

அன்னார் இராசரத்தினம் (ஓய்வெடுப்பு ஆசிரியர்) அவர்களின் அன்பு மனைவியும் கலாவிதி (ஆசிரியை, ஜோன் பொஸ்கோ வித்தியாலயம்), தயா பரன் (நகர அபிவிருத்தி அதிகாரசபை, யாழ்ப்பாணம்) ஆகியோரின் அன்புத் தாயாரும் சிறிகாந்தா, பரமேஸ்வரி ஆகியோரின் அன்பு மாமியாரும் சரவண முத்து, திருமதி விநாயகமூர்த்தி, சிவலோகம், தெய்வானைப்பிள்ளை, சுந்தர விங்கம், காலஞ்சென்ற குமாரசுவாமி, திருமதி போகரத்தினம் சிவபாக்கியம் (சுவீஸ்) ஆகியோரின் மைத்துனியும் சிறிதரன் (அமெரிக்கா) அவர்களின் மாமியாரும் உசன் டாக்டர் மாணிக்கம் அவர்களின் சிறிய தாயாரும் துஷானி, சங்கீத, சரன், விதுஷன் ஆகியோரின் பேரத்தியும் கலைச்செல்வி, திருச்செல்வி, தவச்செல்வி ஆகியோரின் பெரிய தாயாரும் இரத்தினம் லலிதாவின் வளர்ப்புத் தாயாரும் ஆவார்.

அன்னாரின் இறுதிக்கிரியைகள் இன்று (22.10.2003) புதன்கிழமை பிற்பகல் 1 மணியளவில் அவரது இல்லத்தில் நடைபெற்று, புதன்கிழமை தகனக் கிரியைக்காக உசன் இந்து மயானத்திற்கு எடுத்துச்செல்லப்படும்.

இந்த அறிவித்தலை உற்றார், உறவினர், நண்பர்கள் அனைவரும் ஏற்றுக்கொள்ளவும்.

உசன், தகவல்: மிருசுவிலி (23959) (29-12) ச.இராசரத்தினம் (கணவர்).

திருமதி தயாளபுபதி பொன்னுத்துரை (பேபி)

காங்கேசன்துறையை வசிப்பிடமாகவும் அல்வாயைப் பிறப்பிடமாகக் கொண்டவரும் தற்போது கண்டுக்குளியில் வசித்தவருமாகிய திருமதி தயாளபுபதி பொன்னுத்துரை நேற்று (21.10.2003) செவ்வாய்க்கிழமை காலமாகிவிட்டார்.

அன்னார் காலஞ்சென்ற வேலுப்பிள்ளை அருளம்பலம் பொன்னுத்துரையின் அன்பு மனைவியும் இன்பமணி, இன்பநாளினி காலஞ்சென்ற ஜெய நேசன், ஜெயராஜன் (லண்டன்), ஜெயபரஞ்சன் (இலங்கை சிமெந்து கூட்டுத் தாபனம்) ஆகியோரின் அன்புத் தாயாரும், ஜெகநாதன் (இலங்கை சிமெந்து கூட்டுத்தாபனம்), யோகாட்சனம் (கனடா), நிமலினி (லண்டன்), மகாலட்சுமி ஆகியோரின் அன்புமாமியு அனோஷியா, அஜந்தன், ஜெனிற்றா, அஜிற்றா, டிஷான், நிஷந்தன், நிரோஜன், நிருபிக்கா, நிலக்கடன், தவச்செல்வி, தவச்செல்வி ஆகியோரின் அன்புப் பேரத்தியும் ஆவார்.

அன்னாரின் இறுதி ஆராதனை இன்று (22.10.2003) புதன்கிழமை மாலை 3.30 மணிக்கு இல. 39, கொழும்புத்துறை வீதி, சுண்டுக்குளியில் நடைபெற்று, புதன்கிழமை பரிபோவான் சேமக்காலைக்கு நல்லடக்கத்திற்காக எடுத்துச் செல்லப்படும்.

இந்த அறிவித்தலை உற்றார், உறவினர், நண்பர்கள் அனைவரும் ஏற்றுக்கொள்ளவும்.

இல: 39, கொழும்புத்துறை, தகவல்: சுண்டுக்குளி, யாழ்ப்பாணம். (23959) (29-12) பொ.ஜெபரஞ்சன் (மகன்)

தன்னிச்சையான...

(முதலாம் பக்கத் தொடர்ச்சி) மாறு யாழ். நீதிமன்ற நீதிவான் ஆர்.பி. விக்கிரமசிங்க நபருக்கு உத்தர விட்டார்.

எனினும் தான் அவ்வாறான வாக்கு மூலம் எதையும் அளிக்க விரும்பவில்லையென சந்தேக நபர் நீதிமன்றில் தெரிவித்தார்.

இதனையடுத்து இவரை எதிவரும் 30ஆம் திகதிவரை விளக்க மறியலில் வைக்குமாறு நீதிவான் உத்தர விட்டார்.

(9-8)

சமாதான....

(முதலாம் பக்கத் தொடர்ச்சி) மிக்கோ பைகாலா மேற்கண்ட தகவலை வெளியிட்டார்.

கிளிநொச்சிக்கு நேற்று வருகை தந்த அவர் விடுதலைப் புலிகளின் அரசியல்துறைப் பொறுப்பாளர் சு.ப. தமிழ்ச்செல்வனைச் சந்தித்துக் கலந்துரையாடினார்.

நேற்றுக்காலை 8 மணியளவில் நடந்த இச்சந்திப்பில் தற்போதைய அரசியல் நிலை குறித்து ஆராயப்பட்டது.

வடக்கு-கிழக்கு இடைக்கால நிர்வாகம் உருவாகும் வரை காத்திருக்காது அபிவிருத்திப்பணிகளை முன்பே ஆரம்பிக்க வேண்டும் மக்களுக்கு அவசர புனர்வாழ்வுப் பணிகள் தேவையாக உள்ளன என்பதை நாம் உணர்ந்துள்ளோம்.

தற்போதைய சமாதான முயற்சிகளைத் தொடர்ந்து மேற்கொள்ள அரசும் விடுதலைப் புலிகளும் உறுதிபூண்டுகொள்ள வேண்டும். பேச்சுமூலம் மட்டுமே சமாதானம் ஏற்படும் என்று உறுதிப்பாடு இருதரப்பினர் மத்தியிலும் உருவாகவேண்டும்.

சமாதான முயற்சிகள் தொடரும் போது, பின்வந்து கூடுதல் நிதியை வழங்கத் தயாராகவிருக்கின்றது.

- இவ்வாறு பின்வந்து வெளிவிவகார அமைச்சின் ஆசியப் பிராந்தியத் தூதர் விடுதலைப் புலிகளிடம் தெரிவித்ததாகக் கூறப்படுகிறது.

(9-3-5)

பார்த்தீபன் மறைவுக்கு 'நிதர்சனம்' அஞ்சலி

யாழ்ப்பாணம், ஒக.22 நாயன்மார்கட்டைச் சேர்ந்த பரராஜசேகரம் பார்த்தீபனின் மரணத்துக்கு நிதர்சனம் நிறுவன யாழ். மாவட்டப் பிரிவு அனுதாபம் தெரிவித்துள்ளது.

பார்த்தீபனின் மரணம் தொடர்பாக அந்தப்பிரிவின் விடுத்துள்ள அஞ்சலி செய்தியில் தெரிவிக்கப்பட்டுள்ளதாவது:-

பார்த்தீபனின் அகாலமரணம் எமக்கு ரேதிச்சிபைத் தந்தது. எமது நிறுவனத்தின் பல செயற்பாடுகளுக்கு பக்கத்துணையாகவும், பலமாகவும் ஒத்துழைத்த இவரின் பிரிவுக்கு நிதர்சனம் நிறுவனம் அஞ்சலி செய்கின்றது. அன்னாரின் பிரிவால் துயரமும் அவரின் குடும்பத்தினருக்கு எமது ஆழ்ந்த அனுதாபங்களைத் தெரிவித்துக் கொள்கிறோம் - என்றுள்ளது.

தெற்கில் ஒளிந்துள்ள....

(முதலாம் பக்கத் தொடர்ச்சி) - மேஜர் ஜெனரல் சரத் பொன்சேகா, பலாலி தலைமை அலுவலகத்தைச் சேர்ந்த கேணல் அஸ்விஸ், யாழ். மாவட்ட பிரதிப் பொலீஸ்மா அதிபர் விதாரன, உதவிப் பொலீஸ் அதிபர் யட்சகர் லயனல் ஜெயசேகர ஆகியோர் கலந்துகொண்டனர்.

ஊடகவியலாளர்கள் சார்பில் வட இலங்கை பத்திரிகையாளர் சந்தேக தலைவர் சி.கதிர்காமத்தம்பி, செயலாளர் க.சத்தி, பொருளாளர் எஸ். திருச்செல்வம் மற்றும் நிர்வாக சபை உறுப்பினர் இதயாபரன் ஆகியோர் கலந்துகொண்டனர்.

போரிற்றுத்தக் கண்காணிப்புக்குழுவின் சார்பில் தலைமை இணைப்பாளர் கரினா எரிக்கன் மற்றும் மறிலை பேர்க்சென் ஆகியோர் பங்குபற்றினர்.

அங்கு கருத்து வெளியிட்ட வடபகுதி கட்டளைத் தளபதி சரத் பொன்சேகா, ஊடகவியலாளர் நிமலராஜன் படுகொலை குறித்துச் கூறியதாவது:- நிமலராஜன் படுகொலைக்கும், பனயினருக்கும் எந்த தொடர்பும் இல்லை. அரசியல் கருத்து வேறுபாடுகளே இக்கொலைக்குக் காரணம். எமக்குக் கிடைத்த அறிக்கைகள், தகவல்களை

பாதுகாப்பு....

(முதலாம் பக்கத் தொடர்ச்சி) பட்டுள்ள சமாதான முயற்சிகள் விரைவில் மீண்டும் ஆரம்பமாகும் என்று இந்தியா எதிர்பார்க்கின்றது.

இலங்கையின் வடக்கு, கிழக்கு பிரதேசத்தின் இடைக்கால நிர்வாகம் தொடர்பாக புலிகள் சமர்ப்பிக்கவுள்ள வரைவு நிபந்தனாக்கள் இரக்க வேண்டும் என்று இந்தியா எதிர்பார்க்கின்றது.

வடக்கு - கிழக்கில் ஏற்படும் இடைக்கால ஒப்பந்தம் எதுவானாலும், இறுதி ஒப்பந்தத்தின் ஒரு பகுதியாகவே அது அமைய வேண்டும்.

தமிழக மீனவர்கள் இலங்கைக் கடலில் மீன்பிடிப்பதால் ஏற்படும் சிக்கல்களைத் தவிர்ப்பதற்காக மீனவர்களுக்கு மீன்பிடி அனுமதி வழங்கும் வகையில் இருதரங்களுக்கும் இடையில் கூட்டு ஒப்பந்தம் ஒன்றை ஏற்படுத்துவது குறித்து ஆராயவும் முடிவு செய்யப்பட்டது இப்படி குறிப்பிடப்பட்டுள்ளது.

அறியப்படாத...

அறியப்படாத யாக்க கொண்டு இதனைக் கூறுகின்றேன்.

இக்கொலைச் சம்பவம் தொடர்பாக ஊடகவியலாளர்களின் உணர்வுகளை எண்ணால் புரிந்துகொள்ள முடிகின்றது. தென்னிலங்கையில் ஒளிந்துநிற்கும் சில கரங்களின் (Hidden Hand) பின்னணி இக்கொலையுடன் தொடர்புபட்டுள்ளது.

ஒரு தமிழ் கட்சிக்கு இக்கொலை யுடன் தொடர்பு இருக்கலாம். ஆனால், இந்தக் கட்சிதான் கொலைக்குக் காரணம் என்று எம்மால் விரல் நீட்டிக்கூட முடியாது. பல கட்சிகள் உள்ளன. சில அரசியல் கட்சிகள் சில அபூதபணிகளை மேற்கொள்ளும், வேறு சில அயுதம் தாங்காத உறுப்பினர்களைப் கொண்டிருக்கின்றன. அவற்றில் ஒன்றே இக்கொலையைச் செய்திருக்கலாம்.

ஆட்சியில் இருந்த அரசோ அல்லது ஆட்சியிலிருக்கும் அரசோ இக்கொலை தொடர்பாக நடவடிக்கை எடுக்க முடியாமல் இருக்குமாயின், அந்தக் கட்டுப்பாட்டின் கீழ் பணியாற்றும் பாதுகாக்கின்றது என்று குறிப்பிட்டுக் கொள்ளக்கூடாது. அது தவறு. எந்தக் கட்சியோ, இயக்கமோ அதி காரத்தைத் தன்பாட்டில் வைக்கின்றதுச் செயற்படுவதற்கு நான்கள் எதிரானவர்கள். அது குறித்து நாம் விடுபடக் கூடாது.

- இப்படி அவர் கூறினார்.

<p>வடமராட்சி, யாழ். - கொழும்பு பயணிகள் வான் சேவை</p> <p>தேர்ப்பாகவும் தொலைபேசி நலனாகவும் ஆசனப் பதிவுசெய்யலாம்.</p> <p>வாழ்க்கைப்பணப் கட்டணம் 900/=</p> <p>ஜெயா போஸ்டல்போம் & வெளிநாடுகள் இலாகாவில் விச, சந்தேகம், தொடர் 021 239 9300</p> <p>JEYA COMMUNICATION COLOMBO-13</p> <p>Phone: 2478444, 01-2478443, 0777-231118</p> <p>வெளி மூலம் பெறக்கூடிய அஞ்சலகம்</p>

<p>குபாவளி மலிவு விற்பனை</p> <p>21.10.2003 வரையில்</p> <p>25.10.2003 வரை</p> <ul style="list-style-type: none"> பழைய, புதிய ஒடியோ CD - 75/= தொகை பழைய, புதிய வீடியோ CD - 90/= தொகை பழைய, புதிய VCD - 95/= தொகை Rammy Audio CD - 180/= தொகை <p>பிளாவு CD ஹவுஸ் 640, குலத்தூர் வீதி, யாழ்ப்பாணம்</p>

<p>NEW SCIENCE COLLEGE JAFFNA</p> <p>யின் காங்குத் தூண்டல்</p> <p>WED, FRI, 6.00-7.00(p.m.)</p> <p>ஆரம்பம்: 22-10-2003 (இன்று)</p> <p>கற்றசியியக்கம்</p> <p>SAT, SUN, 8.00 - 9.00</p> <p>ஆரம்பம்: 25-10-2003</p> <p>By: M. கருணாநிதி</p>

பொதுவான களன்கள், வேர்த்தீயுண்டுக் கிழங்குள்ள களன்களான கிறப்பாக கட்டுப்படுத்த



டிஸ்ட் ரேமிய் பிரீன்கெம்

மேட்டு சேற்று நில விவசாயத்தை - காப்பாற்றும்

பீ.ஏ.எஸ்.எவ்.பிரீன்கெம் (பிரைவெட்) லிமிட்டெட், 186, வொக்ஸ்சோல் வீதி, கொழும்பு-02

பீடைநாசினிகள் ஆபத்தானவை அவதானமாகக் கையாழுங்கள்



EXPOAIR எக்ஸ்போ ஏயார்

your friend in the skies...

வானில் உங்கள் நண்பன்...

யாழ் பயணத்தின் போது ஜோன்ஸ் ரெய்ன் இயந்திரத்தின் சொகுசுப் பயணத்தினை அனுபவிப்புகள்!

யாழ்ப்பாணம் - 021 2223891, 021 2226297, 071 2348888
கொழும்பு - 074 512666, 360290/1
E-mail: jaffna@expoavi.com

இலங்கையின் நம்பத்தகுந்ததும் முன்னணியுமான யாழ் - கொழும்பு விமானத் தலை

இப்பத்திரிகை நிய உதயன் பப்ளிகேசன் (பிறைவேட்) நிறுவனத்தினால் யாழ்ப்பாணம் கஸ்தாரியார் வீதி, 361ஆம் இலக்கத்திலுள்ள அவர்களது பணியகையில் 22.10.2003இல் அச்சிட்டு வெளியிடப்பெற்றது.