



# உதயன்

விலை ரூபா 8.00

www.uthayan.com

சுடர் 18 வள்ளுவர் ஆண்டு 2034 கார்த்திகை 08 திங்கட்கிழமை (24-11-2003)

UTHAYAN - A Lively National Tamil Daily கதர்:361

**கருத்துக் கணிப்பில் வெளியான தகவல்கள்:**  
**பிரபா மீது யாழ். மக்கள் பெருநம்பிக்கை!**  
**அவநம்பிக்கையில் ஜனாதிபதி முன்னணி!!**

கொழும்பு, நவ.24  
யாழ்ப்பாணத்திலுள்ள தற்போதைய நிலை குறித்து அண்மையில் நடத்தப்பட்ட கருத்துக்கணிப்பொன்றில் அங்குள்ள தமிழ் மக்கள், விடுதலைப் புலிகளின் தலைவர் வே.பிரபாகரன் மீதும் விடுதலைப் புலிகள் இயக்கத்தின் மீதும் பல்வேறு நம்பிக்கை வைத்தனர்.

எனது என்பது தெரியவந்திருக்கிறது. பிரமுகர்கள், அமைப்புக்கள் மீதும் மக்கள் வைத்திருக்கும் நம்பிக்கை பற்றிய இந்த சமூக கருத்துக்கணிப்பில் புலிகளின் தலைவர் 78 சதவீத மக்களின் நம்பிக்கையைப் பெற்று முதலிடத்தில் இருக்கிறார். விடுதலைப் புலிகள் இயக்கம் மீது 71 சதவீத

மக்கள் நம்பிக்கை வைத்திருக்கின்றனர். யாழ். பக்கலைக்கழகத்தின் சமூக விபல், அரசியல், வீடுவாச துறைக்களத் தலைவரான கவாந்தி எஸ்.என் முகலிங்கன், இலங்கை தேசிய சமாதானச் சபையின் இயக்குநரான கலா (18ஆம் பக்கம் பார்க்க)

**முரசிசாலிமாறன் காலமானார்!**  
சென்னை, நவ.24  
மத்திய அமைச்சரும் தி.மு.கவின் மூத்த தலைவர்களில் ஒருவருமான முரசிசாலிமாறன் ஞாயிறு மாலை காலமானார். இத்தகவலை அவரது குடும்பத்தினர் தெரிவித்தனர். உடல் நலக்குறைவிற்காக மாறன், மருத்துவமனையில் சிகிச்சை பெற்று வந்தார். முதலில் அப்போலோ மருத்துவமனையிலும், சிறிது காலம் அமெரிக்காவில் ஹாஸ்டன் மருத்துவமனையிலும் மறுபடியும் அப்போலோ மருத்துவமனையிலும் சிகிச்சை பெற்று வந்தார். 'தி.மு.கவின் முனை' என்றும் 'எனது மனசாட்சி' என்றும் தி.மு.க தலைவர் கருணாநிதியால் வணிகிக்கப்பட்ட மாறன் தி.மு.க. தலைவர் கருணாநிதியின் மருமகனும் ஆவார். (18ஆம் பக்கம் பார்க்க)

## சங்கரியின் தலைமை நீடிக்குமா?

## கூட்டணியின் முடிவு ஞாயிறன்று!

### மத்திய செயற்குழு கொழும்பில் கூடுகின்றது

பெரும் அரசியல் சர்ச்சைக்கு உள்ளாகிவரும் தமிழர் விடுதலைக் கூட்டணியின் தலைவர் வி.ஆனந்தசங்கர், தலைமைப் பதவியில் தொடர்ந்து நீடிப்பாரா என்பது அடுத்த ஞாயிறுக்கிழமை முடிவாகும். இவ்வகாரம் குறித்து ஆராய்வதற்காகக் கட்சியின் மத்திய குழு எதிர்வரும் ஞாயிறுக்கிழமை கொழும்பில் கூடுகின்றது.

வி.ஆனந்தசங்கரியை கூட்டணித் தலைவர் பதவியிலிருந்து நீக்கும்படி கோரும் தீர்மானங்களை கட்சியின் திருகோணமலை, மட்டக்களப்பு அம் பாரை மாவட்டக் குழுக்கள் நிறைவேற்றியுள்ளன. இத்தீர்மானம் தொடர்பாக நடவடிக்கை எடுக்கும்படி கட்சி

யின் தலைமைப்பட்டதையும் அவை கோரியுள்ளன. இந்நிலையில், எதிர்வரும் ஞாயிறுக்கிழமை காலை 10மணிக்குக் கூடும் கட்சியின் மத்திய குழுக்கூட்டத்தில் இந்த விவகாரம் முதன்மையாக எடுக்கப்பட்டு ஆராயப்படும்படி

கொழும்பு, நவம்பர் 24  
தகவலும் தெரியவருகின்றது. இக்கூட்டத்திற்கான அழைப்பை கட்சியின் செயலாளர் நாயகம் இரா. சம்பந்தன் எம்.பி.யும், நிர்வாகச் செயலாளர் என்.ரவிராஜ் எம்.பி.யும் கூட்டாக விடுத்துள்ளனர். இந்தக் கூட்டத்தின் நிகழ்ச்சி நிரலில் இடம்பெறும் முக்கிய விடயங்கள் வருமாறு:- (18ஆம் பக்கம் பார்க்க)

### படையினர் தலையீட்டு தடுத்ததால் அலங்கார வளைவு இடம்மாற்றம்

சுரவேட்டி, நவ.24  
வடமராட்சி எள்ளங்குளம் மாவீரர் துயிலும் இல்லத்துக்கு சமீபமாக நேற்று மாவீரர் அலங்கார வளைவு அமைக்கப்பட்டபோது அங்கு வந்த படையினர் அங்குத் தடை விதித்தனர். படையினரின் தடைக்கு பொதுமக்கள் துடிக்கி கரும் எதிர்ப்பைத் தெரிவித்ததைப்பற்றி அங்கு இருதரப் பேச்சுக்கும் இடையில் முறுகல் நிலை ஏற்பட்டது.

சம்பவம் குறித்து பொறுத்தகக் கண்காணிப்புக் குழுவினருக்கு தகவல் தெரிவிக்கப்பட்டதைப்பற்றி கண்காணிப்புக் குழுப் பிரதிநிதிகள் சிலர் அங்குவந்து பஸ்ட் அதிகாரிகள், விடுதலைப் புலிகளின் வடமராட்சி பிரதேச பிரதிநிதிகள் மற்றும் பொதுமக்கள் ஆகியோருடன் கலந்துரை யாடினர். முன்னர் அமைத்த இடத்திலிருந்து (18ஆம் பக்கம் பார்க்க)

### மாங்குளம் முகாம் தகர்ப்பின் 13ஆவது நினைவு நாள் நேற்று

முல்லைத்தீவு, நவ.24  
மாங்குளம் மடைமுகாம் அழிக்கப்பட்டதன் 13ஆம் ஆண்டு நினைவு தினம் நேற்று முல்லைத்தீவில் அனுஷ்டிக்கப்பட்டது. முல்லை மாவட்ட அரசியல் தலைவர் பொறுப்பாளர் முகுந்தன் தலைமையில் நடைபெற்ற இந்த நிகழ்வில் பொதுச்சுகடரினை தளபதி கேணல் சோர்ணம் ஏற்றிவைத்தார்.

தமிழீழ தேசியக் கொடியினை தளபதி கேணல் ஜெயம் ஏற்றினார். வெற்றிச்சுடரை தளபதி பானடியன் ஏற்றினார். கரும்புலி லெட். கேணல் போர்க்கின் திருமுருக சிலையினை தளபதி கேணல் பால்ராஜ் திறந்து வைத்தார். நினைவுக் கல்லை போர்க்கின் தந்தையார் திரை நீக்கம் செய்தார். (18ஆம் பக்கம் பார்க்க)

### ஜெயலலிதாவுக்கு எதிரான வழக்கு: டிஸ்மிஸ் நீதிமன்றம் இன்று தீர்ப்பு!

புதுச்சேரி, நவ.24  
தமிழ்நாட்டில் ஆவலுடன் எதிர்பார்க்கப்படும் டான்சி வழக்கில் உச்ச நீதிமன்றம் இன்று தனது தீர்ப்பை வழங்கும். முதல்வர் ஜெயலலிதா, தேர்தல் சசிகலா உட்பட "டான்சி" நல்வேறு வழக்கில் குற்றஞ்சாட்டப்பட்டவர்கள் அனைவரையும் விடுதலைசெய்து சென்னை உயர் நீதிமன்றம் அளித்த தீர்ப்பை எதிர்த்து

தி.மு.க. தர்ப்பில் உச்சநீதிமன்றத்தில் கடந்த ஆண்டு ஜனவரி மாதம் மேன் முறையீடு செய்யப்பட்டது. இந்த வழக்கை நீதிபதிகள் ராஜேந்திரபாபு, பி.வெங்கட்ராமசுந்தரன் ஆகியோர் கொண்ட மன்றம் விசாரித்தது. விசாரணை முடிந்து கடந்த ஆண்டு செப்டம்பர் 26 ஆம் திகதி தீர்ப்பு ஒத்திவைக்கப்பட்டது. (18ஆம் பக்கம் பார்க்க)

### எரிமலையாகக் கொதிக்கும் பிரச்சினை தற்போது மலையகத்துக்கும் பரவிவிட்டது ஜனாதிபதி சந்திரீகா குமாரதுங்க கூறுகிறார்

கொழும்பு, நவ.24  
நாட்டில் தீக்கப்பிடாமல் உள்ள தற்போதைய பிரச்சினையால் வடக்கு முதல் தெற்கு வரை வியாபித்திருக்கும் குழப்பநிலை, இப்பொழுது மலையகம் உட்பட நாடு வளைவு அமைக்கப்பட்டது யாழ்ப்பாணம், நவ.24 பாலவி வீதியில் - பரமேஸ்வரர் சந்தியில் தமிழீழ மாணவர் பேரவை அலுவலகம் முன்பாக இராணுவத்தினரின் பீரக்கினால் மோதி விழ்த்தப்பட்ட மாவீரர் வளைவு நேற்று அப்பகுதியில் மீண்டும் அமைக்கப்பட்டது. நேற்றுமுன்தினம் இரவு இந்த வளைவை படையினர் பீரக்கினால் இடித்து விழ்த்தியிருந்தமை தெரிந்ததே. நேற்று அந்த வளைவு (18ஆம் பக்கம் பார்க்க)

முழுமையான வரலாறு என்று ஜனாதிபதி சந்திரீகா குமாரதுங்க அடைய அறிவிப்பு விடுத்தாள். இலங்கை தொழில்துறை நிபுணர் சுகம் சம்பேனாத்தின் வருடாந்த நிறைவேற்றுக் குழுவின் மொழி நேற்று முன்தினம் கொழும்பு பண்டாரநாயக்க குறுகல்கள் சர்ச்சை மாநாட்டு மண்டபத்தில் நடைபெற்றது. இதில் பிரதமர் அதிபராகக் கலந்துகொண்டு உரையாற்றும்போதே ஜனாதிபதி இவ்வாறு தெரிவித்தார். இந்த நிகழ்வில் கீழ்க்கண்ட அமைச்சர் கரு ஜெயகுரிய கலந்துகொண்டார். இங்கு ஜனாதிபதி மேலும் தெரிவித்ததாவது:- உலகில் 200 நாடுகள் இருந்தாலும் அன்றில் இலங்கை எதிர்நோக்கும் பிரச்சினைகளுக்குச் சமமான பிரச்சினைகளை எதிர்நோக்கும் 10

நாடுகள் கூட இருக்காது. சில சந்தர்ப்பங்களில், நம்நாட்டுப் பிரச்சினைகள் குறித்து வேற்று நாட்டுப் பிரதிநிதிகளுடன் நான் கலந்துரையாடியுள்ளேன். சிலர் இலங்கையின் பிரச்சினைகளுக்கு வழங்கவேண்டிய தீர்வு குறித்து தமது ஆலோசனைகளையும் உபதேசங்களையும் வழங்கியுள்ளனர். இவ்வாறானவர்களுக்கே தற்போது மரியாதை இடம் கொடுக்கின்றது. நம்நாடு நல்ல வழியில் இட்டுச் செல்வதற்காக அரசியலறிஞர்கள் என்ற ரீதியில் நாம் பெரும் பிரயத்தனம் மேற்கொள்கிறோம். எனினும், இன்னும் இலங்கை அண்டிய முயற்சியில் கணக்கில் நாம் உள்ளோம். ஸ்பீரில் சிலர் இதுவிடயத்தில் கடுமையான தனம் மேற்கொண்டனர். எனினும், இவர்களுடைய இலங்கை நோக்கிய (18ஆம் பக்கம் பார்க்க)

**இலவச ஆயுள் காப்புறுதிக் காப்பு!**

NSB இன் சேமிப்புக் கணக்குகள் ஒன்றில் ரூபா.10,000/- அல்லது அதற்கு மேற்பட்ட தொகையை பேணுவதனுடாக ரூபா.300,000/- வரையிலான இலவச ஆயுட் காப்புறுதியைப் பெற்றுக் கொள்ளுங்கள்.

(இதற்கான வயது எல்லை 18 முதல் 70 வரை)

# தமிழீழ மாணவர் பேரவை அலுவலகம் சோதனைபிடப்பட்டதற்கு கண்டவம்

## பல்கலைக்கழக மாணவர் ஒன்றியம் அறிக்கை

யாழ்ப்பாணம், நவ. 24  
திருநெல்வேலி பரமேஸ்வரர் சந்  
தியில் அமைந்துள்ள சர்வதேச  
தமிழீழ மாணவர் பேரவை அலுவ  
லகம் சோதனைபிடப்பட்டதை  
யாழ்ப்பாணம் பல்கலைக்கழக மாணவர் ஒன்  
றியம் அலுவலகம் கண்டித்திருக்க  
ிறது.

இது போன்ற பல்கலைக்கழக மாணவர் ஒன்றி  
யம் அறியாத அறிக்கை வருமாறு  
சிலகாலமாக இவ்வெழியிலும், தமிழ்  
விடுதலைப் போரிலும், ஊழித்திரைக்காத்த  
சிந்தனை அரங்கங்களிலும், பொல்  
லாற்றும் அறிவுமக்களின் அபிவிருத்தி  
களுக்கு ஒருபோதும் மதிப்பளிக்கப்  
பெறவில்லை என்பது மீண்டும் மீண்  
டும் உறுதிப்படுத்தப்படுகிறது.

தமிழீழ தேசிய மாணவர் எழுச்சி  
நாள் நிகழ்வுகள் தொடர்பில் சிறிலங்க  
காவில் அபிவிருத்தி கள் கூறும் சில  
நாள்களாக நடந்துகொள்ளும் விதம்  
இதனையே உணர்ந்துகொண்டு கூறும்  
வாரம் சிறிலங்க இராணுவத்தால்  
இலங்கை சோதனைக்காக கண்காணிப்பு  
புக் கூறு முன்னிலையில் வழங்கிய  
உறுதிப்பாடு சிங்களப் படைகளால்  
மீறப்பட்டிருக்கிறது.

யாழ்ப்பாணம் பல்கலைக்கழக மாணவர்  
ஒன்றியம் அறிக்கை வருமாறு  
சிலகாலமாக இவ்வெழியிலும், தமிழ்  
விடுதலைப் போரிலும், ஊழித்திரைக்காத்த  
சிந்தனை அரங்கங்களிலும், பொல்  
லாற்றும் அறிவுமக்களின் அபிவிருத்தி  
களுக்கு ஒருபோதும் மதிப்பளிக்கப்  
பெறவில்லை என்பது மீண்டும் மீண்  
டும் உறுதிப்படுத்தப்படுகிறது.

மும் வாகனத்திடப்பட்டதற்கும் சென்று  
மாணவர் கொடுகளை அறுத்தெழுமாறு  
மிட்டப்படுகின்றனர். தொடர்ந்தும் மாண  
வர் நினைவு அலங்காரங்களைச் செய்  
பவர்கள் கவனிக்கப்படுவார்கள் என  
வந்ததற்கள், சாரதிகள், மாணவர்கள்  
போன்றோர் படை அதிகாரிகளால் மீட்  
டப்படுகின்றனர். முக்கிய சந்திகள்,  
விதிகள் என்பவற்றில் அமைக்கப்பட்ட  
அலங்கார வளைவுகளை பலத்தார  
மாக எக்காரணமும் இன்றி அகற்றி  
வரும் படைமீள், மிலேச்சத்தமையான  
காட்டுமிராண்டித்தமையான - நடவடிக்கை  
யின் உச்சத்தை நேற்று (சனிக்கிழமை)  
பரமேஸ்வரர் சந்தியில் நிகழ்த்தியுள்  
ளனர்.

யாழ்ப்பாணம் பல்கலைக்கழக மாணவர்  
ஒன்றியம் அறிக்கை வருமாறு  
சிலகாலமாக இவ்வெழியிலும், தமிழ்  
விடுதலைப் போரிலும், ஊழித்திரைக்காத்த  
சிந்தனை அரங்கங்களிலும், பொல்  
லாற்றும் அறிவுமக்களின் அபிவிருத்தி  
களுக்கு ஒருபோதும் மதிப்பளிக்கப்  
பெறவில்லை என்பது மீண்டும் மீண்  
டும் உறுதிப்படுத்தப்படுகிறது.

இதற்கமைய நேற்றையதினம்  
(சனிக்கிழமை) யாழ்ப்பாணம் திருநெல்வேலி  
பரமேஸ்வரர் சந்தியில் விமானம் அமைக்  
கப்பட்டிருந்த அலங்காரவளைவை  
இரவு 11 மணிக்கு வந்த 150 இரும்  
மேற்பட்ட சிங்களப் படைமீள் பல  
வந்ததாக அகற்றப்பட்டனர். இத  
னைத்தடுக்கமுற்பட்ட எழுந்த மாணவர்  
களுக்கும் படைமீளருக்கும் இடையில்

வாக்குவதும் முற்றி பதற்றத்தை உரு  
வாக்கியது. சுமார் ஒரு மணிநேரம் இழு  
புறியின் பின்னர் இராணுவ வாகனத்  
தால் வேகமாக மோதி அலங்கார  
வளைவை அழித்தனர். இதனை ஆ  
சேபித்துத் தடுக்கமுற்பட்ட எழுந்த மாண  
வர்களை வாகனங்களால் மோதிக்  
கொலை செய்வதற்கு முயன்றனர்.

அதிலிருந்து மாணவர்கள் சாதாரி  
யமான முறையில் மயிரிழையில் தப்  
பியதை அடுத்து சந்திரிகா அம்மை  
யாரின் ஏலம் நடக்கான படைமீளரும்,  
கொலையரும் துபாக்கிப் பிரேசுக்கதை  
மாணவர்கள் மீது மேற்கொண்டனர்.  
அதிலிருந்தும் மாணவர்கள் தம்மைத்  
தற்காத்துக்கொண்ட நிலையில் படை  
மீள் சீலி இதில் படுகாயமடைந்தனர்.  
அங்கு வரவழைக்கப்பட்ட சிறிலங்க  
காப் பொலீஸார் இராணுவ வாகனத்  
தால் சேதமாக்கப்பட்ட சிகரத்தின்  
பகுதிகளை தமது வாகனத்தில் ஏற்றி  
யுயின் சர்வதேச தமிழீழ மாணவர்  
பேரவை அலுவலகத்தினுள் பலவந்த  
மாக பிரவேசித்தனர். உள்ளே நின்ற  
எழுந்த மாணவர்களை மிகமோசமாகத்  
தாக்கியதன் ஒரு மருத்துவ பீட மாண  
வனை வீதியில் வைத்துக் கடத்திச்  
சென்றனர். அம்மாணவன் கரும் சித்தி  
ரவதைகளின் பின்னர் இன்று அதி  
காலையில் (சனிக்கிழமை) விடு  
விக்கப்பட்டுள்ளார். சர்வதேச தமிழீழ  
மாணவர் அலுவலகத்தினுள் ஆயு  
தங்கள் உள்ளே என்ற மாயைத்தீரற்  
றத்தை ஏற்படுத்தி, உள்ளேயிருந்த  
ஆலனைங்கள், புத்தகங்கள் என்ப  
வற்றை சேதப்படுத்தினர். 5ஆம் ஆண்டு  
புலனாயப் பரிசில் பரிசைக்குத் தயாரா

வதற்காக அங்கு தங்கியிருந்த சிறு  
வர்களை சிறுவர் தரிமைகள் பற்றி  
அதிகம் பற்றிக்கொள்ளும் சிறிலங்கா  
அரசின் பொலீஸார் காட்டுமிராண்டித்  
தனமாக அச்சுறுத்தியுள்ளனர்.

பொலீஸ் சீருடை இன்றியும்,  
பொலீஸ் குறியீட்டு இலக்கங்கள் இன்  
றியும் ஆயுத முனையில் அத்துமீறி  
மாணவர் பேரவையினுள் வந்த பொல்  
ஸார், கணினிகள் புலகப்பட்டிருக்கிற  
மற்றும் தளபாடங்கள் எப்பவற்றை  
அடித்துச் சேதப்படுத்தியுள்ளனர். பெறு  
மதிவாய்ந்த இலத்திரனியல் உபகர  
ணங்கள் சிலவற்றைக் களவாடியும்  
சென்றுள்ளனர்.

தமிழ் மாணவர்களின் பாதுகாப்பு  
பிற்காலம், மாணவர்களின் நலனுக்கா  
கவும் பல்கலைக்கழக மாணவர்களால்  
உருவாக்கப்பட்ட சர்வதேச தமிழீழ  
மாணவர் பேரவையினுள் சோதனைபிடு  
வதற்கான நீதிமன்ற அனுமதி எதுவு  
மின்றி பலவந்தமாக உள்ளே பிரவே  
சித்து மேற்கொண்ட அடாவடித்தனங்  
களை நம் மிக வல்லமையாக கண்டித்  
கின்றோம். இது மாணவர்களின் உரி  
மையை மீறும் செயல் என்பதாலும்  
அனைத்து மாணவர்களினதும் பாது  
காப்பிற்கும் அச்சுறுத்தலை ஏற்படுத்  
தும் என்பதாலும் நாம் இதனைக் கண்  
டிக்கிறோம்.

இத்தனைக்கும் முன்பாக சர்வதேச  
போர்நிறுத்தக் கண்காணிப்புக் குழு  
வுக்கு இது பற்றி அறிக்கப்பட்டபோதும்  
அவர்கள் எந்தவிதத்திற்கு வருகை தரா  
மல் தமது அலுவலகத்தில் கண்முடி

மேளனமாக இருந்துள்ளனர். இது  
சிக்கள இனவெறியாடத்துக்கு அங்  
களும் துணையாயிருப்பதாகவே  
கருதச் செய்கின்றது.

மண்ணுக்காகவும், எழுந்த வாழ்வுக்  
காவும் தமது உயிர்களைத் தியாகம்  
செய்த மாணவர்களை நினைவுகொள்  
ளும் ஏற்பாடுகளைத் தீவிரமாக மாணவர்  
களைக் கடத்திச் சென்று சித்திரவதை  
செய்வதும், அவர்களின் அலுவலகத்தி  
னுள் அத்துமீறிப் பிரவேசித்து அவற்  
ரைச் சேதப்படுத்துவதும் நாகரிகமான  
பெரும்பாடல். ஒரு நாட்டினது அரசின்  
படைகளில் காட்டுமிராண்டிகளே  
கூடுதல் அம்மாதிரி நடைபிடிக்கின்றன  
பாடே இது ஆகும்.

இந்தப் பயங்கரமான ஆத்திரமூட்  
டும் சம்பவத்துக்கும் இதனால் இனி  
மேல் ஏற்படக்கூடிய விளைவுகளுக்  
கும் சிக்கள இனவெறியப் படைகளும்  
அவற்றை இப்போது கையாண்டு  
வரும் ஜனாதிபதி சந்திரிகா பண்டார  
நாயக்க குமாரதங்கவுமே முழுப்  
பொறுப்பையும் ஏற்கவேண்டும்.

கடந்த காலங்களில் பொங்கு  
தமிழ் நிகழ்வை ஏடுக்க சந்திரிகா  
வுப் படைகளும், கைக்கலிகளும் பெற்  
கொண்ட அநாகரிகமான செயற்பாடு  
கள் எத்தகைய பின் விளைவுகளை  
ஏற்படுத்தினவோ அவையே மாணவர்  
நாள் நிகழ்வுகளை குழப்ப முற்படும்  
போதும் ஏற்படும் எச்சரிக்கையுடன்  
விருப்புகிறோம்.

இவ்வாறு தெரிவிக்கப்பட்டுள்  
ளது. (ஐ)

## மட்டக்களப்பு நகரில் 25 அலங்கார வளைவுகள்; நான்கு மாணவர் துயிலும் இலங்கைகளில் அஞ்சலி

மட்டக்களப்பு மாவட்டத்தில்  
மாணவர் நினைவாக சிறப்பாக அமைக்க  
பட்ட 25 அலங்கார வளைவுகள், நான்கு  
மாணவர்கள் துயிலும் இலங்கைகளில்  
அஞ்சலி நிகழ்த்தப்படும்.

மட்டக்களப்பு மாவட்டத்தில்  
மாணவர் நினைவாக சிறப்பாக அமைக்க  
பட்ட 25 அலங்கார வளைவுகள், நான்கு  
மாணவர்கள் துயிலும் இலங்கைகளில்  
அஞ்சலி நிகழ்த்தப்படும்.

முன்மாரிக் கோட்டை அமைக்க  
வதற்கான பணிகள், தாண்டியது துயி  
லும் இலங்கைகளில் இலங்கைகளில்  
கூட, கண்டலடி துயிலும் இலங்கைகளில்  
ஆண்டாளுக்குக் கோட்டை இராணுவத்  
தளபதி மார்க்கன், தோத்திரன் ஆகி  
போரும் நிகழ்வுகளில் கலந்துகொள்ள  
வுள்ளனர்.

எதிர்வரும் 27ஆம் திகதி மாலை  
6.35 மணிக்கு சகல மாணவர் துயிலும்  
இலங்கைகளில் சக்சு கூட ஏற்படும்.  
இந்நேரத்தில் மக்கள் விடுகள், கடை  
கள், ஆலயங்கள் ஆகியவற்றில் தீய  
களை ஏற்றி மாணவர் நினைவு அலுவலகக்  
குமாறு விடுதலைப் புலிகள் வேண்டு  
கோள் விடுத்துள்ளனர்.

இன்று காலை 9 மணிக்கு மட்டக்  
களப்பு உள்ளச்சடைப் பகுதியைச்  
சேர்ந்த மாணவர்களின் குடும்பங்களை  
விசேட தளபதி தரமேஷ் கௌர  
விக்கும் நிகழ்வு நடைபெறவுள்ளது.

## தீவகத்தில் பல இடங்களில் மாணவர் கௌரவிப்பு நிகழ்வுகள்

மாணவர் கௌரவிப்பு நிகழ்வுகள்  
முன்னிட்டு தீவகத்தில் மாணவர்களின் பெற்  
பெண்கள் கௌரவிக்கும் நிகழ்வுகள்  
இடம் பெற்றுக்கொண்டன.

இணைப்பாளர் செல்வம் ஆகியோர்  
நிகழ்த்தினர். தம்பாட்டு ஊரக கிளை  
விளரல் தம்பாட்டு பொதுமன்றத்தில்  
ஏற்பாடு செய்யப்பட்ட பெற்றோர் கௌர  
விப்பு நிகழ்வில் சன்னிக் கழகப் பொறுப்  
பாளர் தாயன் பொதுச் சமூக அறிவு  
மைய சர்வதேச தமிழீழ மாணவர் பேர  
வைத் தலைவர் எஸ். கஜேந்திரன்,  
மாணவர் அமைப்பு பொறுப்பாளர் ராணி  
சுமந்தன் ஆகியோர் நினைவுரைகளை  
நிகழ்த்தினர்.

நகரத்தலைப் பகுதி மாணவர் பெற்  
பெண்கள் கௌரவிக்கும் நிகழ்வு நகரத்  
தலை நோக்கி வித்தியாலயத்தில்  
நேற்றுமுன்தினம் பிற்பகல் 3 மணிபள  
வில் இடம்பெற்றது. (ஐ-4)

## மட்ட நிறைவுச் சான்றிதழ்: 120 ஆசிரியர்கள் பெற்றனர்

மட்டக்களப்பு மாவட்டத்தில்  
மாணவர் நினைவாக சிறப்பாக அமைக்க  
பட்ட 25 அலங்கார வளைவுகள், நான்கு  
மாணவர்கள் துயிலும் இலங்கைகளில்  
அஞ்சலி நிகழ்த்தப்படும்.

மற்றும் பதிவாளர்கள், விடுதலைப்  
கட்சி கோல உடையில் கல்லூரியின்  
ஆலய முற்றலில் இருந்து மக்கள்  
வாத்தியத்துடன் பட்டமளிப்பு மண்  
டபத்துக்கு அழைத்து வரப்பட்டனர்.  
மக்கள் விளக்கேற்றல், இறைவனைக்  
கும், வரவேற்புரை, தலைமையுரை  
என்பவற்றைத் தொடர்ந்து தேசிய டிப்  
ளோமாவைப் பூர்த்திசெய்த ஆசிரிய  
மாணவர்களுக்கும் அவர்களுக்குரிய  
உள்ளக பயிற்சி வழங்கிய கல்லூரி  
ஆதிபர், ஆசிரியர்களுக்கும் பிறகு விருத்  
தினர் சான்றிதழ்களை வழங்கினார்.  
(ஐ-150-5)

## வேதாளம் மீண்டும் முருங்கை மரத்தில் ஏறிய கதையாக சந்திரிகாவின் நடவடிக்கை

### பாட்டாளிபுரம் மாணவர் நினைவுத் தூய் திறப்பு நிகழ்வில் உரை

முதலாம், நவ. 24  
அரசுடனான புரிந்துணர்வு ஒப்பற்  
தம் ஆணை வேகத்தில் நகர்ந்து கொண்  
டிருக்கிறது. அபிவிருத்தித் திட்டங்  
கள் ஆக்கம் தராத நிலையில் வேதா  
ளம் மீண்டும் முருங்கை மரத்தில்  
ஏறிய கதையாக சந்திரிகாவின் நட  
வடிக்கை இன்று அமைந்திருக்கிறது.

முதலாம், நவ. 24  
அரசுடனான புரிந்துணர்வு ஒப்பற்  
தம் ஆணை வேகத்தில் நகர்ந்து கொண்  
டிருக்கிறது. அபிவிருத்தித் திட்டங்  
கள் ஆக்கம் தராத நிலையில் வேதா  
ளம் மீண்டும் முருங்கை மரத்தில்  
ஏறிய கதையாக சந்திரிகாவின் நட  
வடிக்கை இன்று அமைந்திருக்கிறது.

யாழ்ப்பாணம், நவ. 24  
திருநெல்வேலி பரமேஸ்வரர் சந்  
தியில் அமைந்துள்ள சர்வதேச  
தமிழீழ மாணவர் பேரவை அலுவ  
லகம் சோதனைபிடப்பட்டதை  
யாழ்ப்பாணம் பல்கலைக்கழக மாணவர் ஒன்  
றியம் அலுவலகம் கண்டித்திருக்க  
ிறது.

யாழ்ப்பாணம் பல்கலைக்கழக மாணவர்  
ஒன்றியம் அறிக்கை வருமாறு  
சிலகாலமாக இவ்வெழியிலும், தமிழ்  
விடுதலைப் போரிலும், ஊழித்திரைக்காத்த  
சிந்தனை அரங்கங்களிலும், பொல்  
லாற்றும் அறிவுமக்களின் அபிவிருத்தி  
களுக்கு ஒருபோதும் மதிப்பளிக்கப்  
பெறவில்லை என்பது மீண்டும் மீண்  
டும் உறுதிப்படுத்தப்படுகிறது.

# 'டான்சி' வழக்கில் இன்று தீர்ப்பு

சென்னை, நவ.24  
தமிழக முதல்வர் ஜெயலலிதா சம்பந்தப்பட்ட டான்சி வழக்கில் இன்று உயர் நீதிமன்றம் தீர்ப்புக் கூறுகிறது.  
சுடந்த அதிமுக அட்சிக் காலத்தில் அரசுக்குச் சொந்தமான நிலத்தை குறைந்த விலையில் வாங்கினார் என்று முதல்வர் ஜெயலலிதா மீது புகார் கூறப்பட்டது.  
இது தொடர்பான வழக்கில்

சென்னை நீதிமன்றம் ஜெயலலிதா மற்றும் அவரது தோழி சசிகலாவை விடுவித்து தீர்ப்பு அளித்திருந்தது. இதை எதிர்த்து சுப்பிரமணிய சுவாமி மற்றும் ஆர்.எஸ்.பாரதி ஆகியோர் உயர் நீதிமன்றத்தில் மேல்முறையீடு செய்தனர்.

இந்த வழக்கில் இன்று தீர்ப்பு கூறப்படுகிறது. காலை 11 மணியளவில் நீதியரசர்கள் தீர்ப்பு கூறுவார்கள் என்று எதிர்பார்க்கப்படுகிறது.



பின்பைஸ்லில் தீவிரவாதமும் போதைப்பொருள் உற்பத்தியும் அதிகரித்து வருகிறது. போதைப்பொருளையும், போதைக் கும்பலையும் தடுக்க அந்த நாட்டுப் பொலீஸார் அதிரடி சோதனையை முடுக்கிவிட்டுள்ளனர். சில நேரங்களில் சோதனைக்கு போகும் பொலீஸாருடன் பெண் அதிபர் குளோரியா அரோயாவும் உடன் செல்கிறார்.

மணலா நகரில் ஒரு வீட்டில் 'செத்தாம்பி' தாயைப் பிடிக்கிறார் குளோரியா என்ற போதை மருந்து தயாரிப்பில் ஒரு கும்பல் ஈடுபட்டது தெரியவந்தது. அங்கு குளோரியாவும் பொலீஸாரும் சென்று அந்த போதைப்பொருள்களை கைப்பற்றினார்கள். சில தொட்பாக முன்று சீன நாட்டினர்கள் கைது செய்யப்பட்டனர். கைப்பற்றப்பட்ட போதைப்பொருள்களின் மதிப்பு பல கோடி பெறும்.

# அசாம் கலவரம் பின்னணியில் பாக., பங்களாதேஷ் உள்ளன

இந்தியா குற்றச்சாட்டு

கவுகாத்தி, நவ.24  
இந்தியாவின் அசாம் மாநிலத்தில் குடியமர்ந்த பீஹார் மாநில மக்களுக்கு எதிரான கலவரம் தொடர்ந்து நீடிக்கிறது. இதன் பின்னணியில் பாகிஸ்தான் மற்றும் பங்களாதேஷின் சதி இருப்பதாக இந்திய அமைச்சர் சி.பி. தாக்கூர் கூறியுள்ளார்.  
இதுவரை இப்பிரச்சினையில் பஹார் மாநிலத்தவர் 50 பேர் கொல்லப்பட்டுள்ளனர். கலவரம், கொள்ளை, கொலை என மாநிலம் முழுவதும் பிரச்சினை நிலவுகிறது.

இது தொடர்பாக பிரதமர் வாஜ்பாயி குடியரசுத் தலைவருடன் விவாதித்தார். இதையடுத்து, கலவரத்தை அடக்க சக்தி இராணுவம் வரவழைப்பது குறித்து ஆலோசிக்கப்பட்டது.  
அசாமில் கலவரம் பகுதிகளை பாளையம் மத்திய அமைச்சர் சி.பி. தாக்கூர் கூறுகையில், 'அசாமில் குடியரசுத் தலைவர் ஆட்சி கொண்டு வரப்படாது. இந்தக் கலவரத்தின் பின்னணியில் பாகிஸ்தான் மற்றும் வங்க தேசம் இயங்கி வருகிறது' என்றார்.

# பெட்டியில் மறைந்து ஹொங்கொங் பயணம்

லண்டன், நவ.24  
குட்கேஸுக்குள் பதுங்கியபடி ஹொங்கொங் நாட்டுக்குள் ஊடுருவ முயன்ற பாகிஸ்தான் பிரஜைக்கு 10 ஆண்டுகள் சிறைத்தண்டனை விதிக்கப்பட்டது. அவருக்கு உதவிய இரு இந்தியர்களுக்கும் 10 ஆண்டுகள் சிறைத்தண்டனை விதிக்கப்பட்டது.  
பாகிஸ்தானைச் சேர்ந்தவர் அப்துல் பாஸிட் (வயது 32), இவர் ஹொங்கொங்கிற்குள் நுழையத் திட்டமிட்டார்.  
அதற்கு ரவீந்தர் சிங் (வயது 23), அமர்ஜித் சிங் (வயது 37), என்ற இருவர் உதவினர்.  
இருவரும் தங்களது பெரிய குட்கேஸ்களைப் பயன்படுத்தி ஹொங்கொங் நாட்டுக்குள் ஊடுருவ முயன்றனர். ஆனால், அவர்கள் அங்குள்ள காவலர்களால் கைப்பற்றப்பட்டனர். அவர்களை ஹொங்கொங் போலீஸார் கைப்பற்றி, ஹொங்கொங் காவலகத்தில் சிறையில் அடைந்தனர். அவர்களை சிறையில் அடைந்த பின்னர், அவர்களை ஹொங்கொங் காவலகத்தில் சிறையில் அடைந்தனர்.

கேஸுக்குள் பாஸிட் நடமாடாதது பிறகு இருவரும் ஹொங்கொங் பயணமாகினர். ரவீந்தர் சிங் அந்த குட்கேஸை எடுத்துக்கொண்டு ஹொங்கொங் புறப்பட்டார். அவரைச் சங்கத் துறையினர் மடக்கினர். குட்கேஸ் உட்பி கிடந்ததால், சந்தேகம் தோன்றியது. அதுகுறித்து விசாரித்த போது உண்மை புலப்பட்டது. பெட்டியைத் திறந்ததால், உள்ளே மடங்கி அமர்ந்திருந்த பாஸிட் பிடிபட்டார்.  
இவ்வழக்கை குவான் டாங் மாஜிஸ்திரேட் விசாரித்தார். அவர் மூவருக்கும் தலா 10 ஆண்டுகள் சிறைத்தண்டனை விதித்தார்.

# ஜோர்ஜிய அரசியல் பிரச்சினை; தீர்வுகாண முனைகிறது ரஷ்யா

ரிபிலிசி, நவ.24  
முன்னாள் சோவியத் ஒன்றிய நாடான ஜோர்ஜியாவில் எழுந்துள்ள அரசியல் குழப்பத்தை முடிவுக்குக் கொண்டுவர ரஷ்யா முனைந்துள்ளது. இதற்காக ஜோர்ஜிய அதிபர் எடுர்ட் ஷேவடந்த்ஜ் உடன ரஷ்ய வெளிவிவகார அமைச்சர் இகோர் இவானோவ் நேற்று பேச்சு நடத்தினார். ஜோர்ஜியத் தலைநகர் ரிபிலிசியில் இச்சந்திப்பு இடம்பெற்றது. ஜோர்ஜியா சென்ற ரஷ்ய வெளிவிவகார அமைச்சர், அதிபரைச் சந்திப்பதற்கு முன்னதாக எதிர்க்கட்சித் தலைவர்களைச் சந்தித்தார்.  
ஜோர்ஜியாவின் அரசையும், அதிபரையும் அமைதியான முறையில் மாற்றுவதற்கு உதவப்படும் - எக்காரணம் கொண்டும் ரஷ்யா தனது படை பலத்தை ஜோர்ஜிய அரசியல் பிரச்சினையில் பிரயோகிக்கக் கூடாதென்றும் - ரஷ்ய அமைச்சரிடம் தாம் வலியுறுத்தியதாக எதிர்க்கட்சியான தேசிய இயக்கத்தின் தலைவர் மிகைல் சாக்ஷ்விளி பேச்சுக்குப் பின்னர் செய்தியாளர்களிடம் தெரிவித்தார். இதேசமயம், அவசர கால நிலையை பிரகடனப்படுத்தியுள்ள அதிபர், தனது அரசியல் அதிகாரத்தை நிலைநிறுத்த இராணுவ பலத்தைப் பயன்படுத்தப் போவதாகவும் எதிர்க்கட்சிகளைச் சரித்துள்ளார்.  
ஆனால், இராணுவ பலத்தைப் பயன்படுத்தும் அவசியம் எதுவும் தற்போது அரசுக்கு இல்லை என்று ஜோர்ஜிய பாதுகாப்பு அமைச்சர் தெரிவித்துள்ளார்.  
இந்த நிலையிலேயே ஜோர்ஜிய பிரச்சினையில் ரஷ்யா தலையிட்டுள்ளது.  
இம்மாத ஆரம்பத்தில் இடம்

பெற்ற பொதுத் தேர்தலில் அதிபர் மற்றும் அவரது கூட்டணிக் கட்சியினர் பெரும் மோசட்களில் ஈடுபட்டு வென்றதாக எதிர்க்கட்சியினர் குற்றஞ்சாட்டினார்கள் என்பதும் - தேற்றுமுன்தினம் நாடாளுமன்றம் கூடியபோது, அவர்கள் முற்றுகையிட்டு நாடாளுமன்றச் செயற்பாடுகளை முடக்கினார்கள் என்பதும் - தெரிந்தவையே. (ஏ)

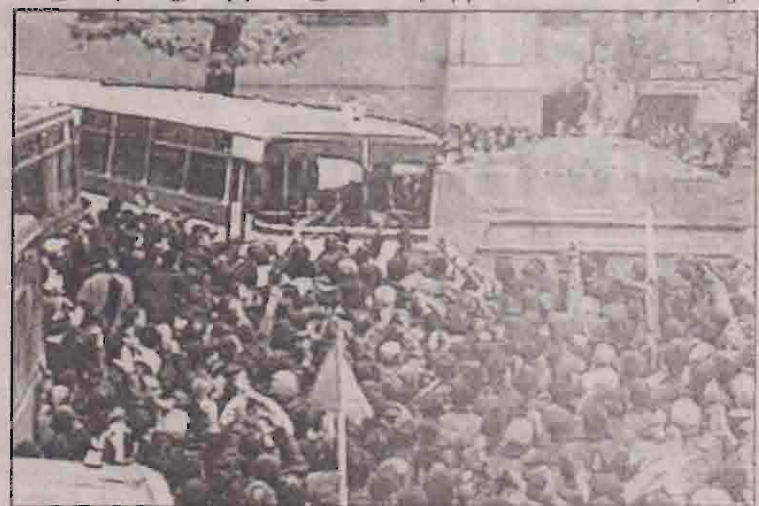

ஜோர்ஜிய நாடாளுமன்றத்தை நேற்றுமுன்தினம் எதிர்க்கட்சியினர் முற்றுகையிட்டபோது எடுக்கப்பட்ட படம்.

# ஆர்ப்பாட்டக்காரர்கள் மீது ஆப்கானில் துப்பாக்கிச் சூடு!

காபூல், நவ.24  
ஆப்கானிஸ்தானியத் தலைநகர் காபூலில் ஆர்ப்பாட்டக்காரர்கள் மீது ஆப்கான் இராணுவத்தினர் நடத்திய துப்பாக்கிச் சூட்டில் குறைந்தது 4 ஆப்கானிஸ்தானியர்கள் காயமடைந்தனர். இதில் ஒருவர் உயிரிழந்ததாக உறுதிப்படுத்தப்படாத தகவல்கள் தெரிவித்தன. பாதுகாப்பு அமைச்சின் தலைமை அலுவலகம் முன்பாக ஆர்ப்பாட்டம் நடத்தியவர்கள் மீதே ஆப்கான் படையினர் கண்டமுடித்தனமாக சுட்டதாக நேரில் கண்டவர்கள் தெரிவித்தனர்.  
ஆப்கான் இராணுவத்தை மறுசீரமைக்கும் பணியை எதிர்ப்பவர்களே பாதுகாப்பு அமைச்சின் முன்பாக ஆர்ப்பாட்டத்தில் ஈடுபட்டனர். அவர்கள் ஆயுதங்களை ஏந்தியிருந்ததாகவும் - அமைச்ச அலுவலகக் கட்டடத்தைச் சேதமாக்க முற்பட்டதாகவும் - அதனால், வேறு வழியின்றி துப்பாக்கிச் சூடு நடத்தப்பட்டதாகவும் பாதுகாப்பு அமைச்சின் பேச்சாளர் தெரிவித்தார்.  
தலிபான்களின் ஆட்சி அகற்றப்பட்ட பின்னர் ஆப்கானில் ஆயுத மேந்திய இனக்குழுக்களை சேர்த்து அமெரிக்கா தலைமையிலான கூட்டுப்படையினர் ஆப்கான் இராணுவத்தை உருவாக்கினர்.  
தற்போது ஆப்கான் இராணுவத்தினரில் இனங்களிடையேயான சமநிலையைப் பேணும் நடவடிக்கை மேற்கொள்ளப்படுகிறது. இதற்காக படையில் அதிகம் உள்ள இனத்தவர் விலக்கப்பட்டு வருகின்றனர். இவ்வாறு பணிநீக்கம் செய்யப்பட்டவர்கள் பரவலாக போராட்டங்களில் ஈடுபட்டு வருகின்றனர். (ஏ)

கென்னடியின் நினைவு தினம்  
அமெரிக்க முன்னாள் அதிபர் ஜோன் எஃ.கென்னடி சுட்டுக்கொல்லப்பட்ட 40ஆவது நினைவு நாள். அமெரிக்காவில் நேற்றுமுன்தினம் உணர்வுரவமான அனுஷ்டிக்கப்பட்டது.  
அமெரிக்காவின் 35 ஆவது அதிபரான கென்னடி அமெரிக்காவின் ஆதர்ஷபுருஷர்களில் ஒருவராக விளங்கினார்.  
1963ஆம் ஆண்டு நவம்பர் மாதம் 22ஆம் திகதி அவர் சுட்டுக்கொல்லப்பட்டார். அவரது கொலை தொடர்பாக பல சர்ச்சைகள், சந்தேகங்கள் வெளிக்கிளம்பின. இன்றும் கென்னடியின் கொலைக்கான காரணம் குறித்து அமெரிக்காவில் விவாதங்கள் தொடர்கின்றன.  
ஆயினும், கென்னடியின் கொலைக்குப் பின்ன்தான் தமது அரசாங்கம் தரிமை ஏமாற்றலும், பொய்களைக் கறவும் நயங்குவதில்லை என்று அமெரிக்கர்கள் உணரத் தலைப்பட்டனர். அதுமட்டுமன்றி, அமெரிக்க அரசியலில் இருண்ட பக்கங்கள் கென்னடியின் மரணத்தைத் தொடர்ந்துதான் அம்பலமாகின.



# இஸ்ரேல் மீது தடை விதிக்க கோரிக்கை

பலஸ்தீனப் பிரச்சினைக்குத் தீவுகாணும் வகையில் ஐ.நா. ஒப்புதலுடன் நிறைவேற்றப்பட்ட திட்டத்தை நடைமுறைப்படுத்த இஸ்ரேல் மறுப்பதால், அதன் மீது பொருளாதாரத் தடையை விதிக்கும்படி ஐ.நா. சபையை பலஸ்தீனம் வலியுறுத்தியது.  
பலஸ்தீனத் தலைவர் யஸீர் அராபத்தின் தலைமை ஆலோசகரான நபில் அபுருனா இந்தக் கோரிக்கையை முன்வைத்துள்ளார்.  
இஸ்ரேல் எதிர்த்தபோதும், அமெரிக்கா ஆரம்பத்தில் ஆட்சேபக் குரல் எழுப்பியபோதும் ரஷ்யா கொண்டு வந்த திட்டம் ஐ.நா. பாதுகாப்பு சபையில் ஒருமனதாக நிறைவேற்றப்பட்டது.



கென்னடியின் சமரக்கூ அஞ்சல் செலுத்தும் அமெரிக்கர்கள்

வானி ரெக்ஸ் வறங்கும் மானிகால மலிவு விற்பனை எல்லா அளவுகளிலும் கிடைக்கும்: RAIN COAT கரம் வாய்ந்த மழைக்கோட் அழகிய குடைகள் வலிமை மிக்க நுளம்பு வலைகள்

இவ்வாளைத்தையும் இங்கே பெறும்படி விலைக்கே பெற்றுக்கொள்ளலாம். இந்த மலிவு விற்பனை சில வாரங்களுக்கு மட்டுமே!

இல. 11, நவீன சந்தை, சாவகச்சேரி. இல. 81, பெரியகடை, யாழ்ப்பாணம்.

# இஸ்ரேலிய பாதுகாவலர் இருவர் கிழக்கு ஜெருசலேமில் படுகொலை!

ஜெருசலேம், நவ.24  
இஸ்ரேலிய ஊர்காவல் படையினர் இருவர் சுட்டுக்கொல்லப்பட்டனர். யூதக்குடியிருப்புகளை பலஸ்தீனப் பகுதிகளிலிருந்து பிரிக்கும் இஸ்ரேலின் சர்ச்சைக்குரிய எல்லை வேலையைப் பாதுகாத்து நின்ற ஊர்காவல் படையினரில் இருவரே சுட்டுக்கொல்லப்பட்டனர். கிழக்கு ஜெருசலேமில் அபுடஸ் என்ற இடத்திலேயே இவர்கள் கொல்லப்பட்டனர்.  
பலஸ்தீனப் பகுதிகளில் இருந்து தீவிரவாதிகள் தாக்குதல் நடத்த யூதப்பகுதிகளுக்குள் நுழைவதைக் கட்டுப்படுத்தவே பலஸ்தீன எல்லைகளில் உயரமான கற்றான் வேலிகளை அமைப்பதாக இஸ்ரேல் கூறுகிறது.  
ஆனால், இந்த எல்லை வேலிகள் பலஸ்தீனப் பிரதேசங்களில் இஸ்ரேல் மேற்கொண்டுவரும் ஆக்கிரமிப்பின் அடையாளங்கள் என்று பலஸ்தீனர்கள் விமர்சிக்கின்றனர்.  
இந்த நிலையில் எல்லை வேலிகளை அமைப்பதற்கான கட்டட உபகரணங்களைக் காத்து நின்ற இஸ்ரேலிய ஊர்காவல் படையினர் மீது இஸ்ரேலியத் தீவிரவாதிகள் சரமரிப்பாக துப்பாக்கிச் சூடு நடத்தினர். இதில் ஊர்காவல் படையினரில் இருவர் கொல்லப்பட்டனர். (ஏ)

மொழியைக் கையாள்வதில் ஒரு வரிடம் இருக்கக்கூடிய திறன்களை மொழித்திறன்கள் என்று குறிப்பிடலாம். கேட்டல் - கிரகித்தல், வாசித்தல் - கிரகித்தல் பேசுதல், தொடர்புடல், வாதிடல், ஆக்குதல் முதலியன மொழி சார்ந்த திறன்களாக அமைவன. ஒரு மனிதனது வாழ்க்கை முன் நோற்றத்தின் அடிப்படையாக விளங்குவது மொழிசார்ந்த திறன்களே ஆகும். ஒரு மனிதன் கல்வியாளாக, அறிஞனாக நல்லாசிரியனாக பேராசிரியனாகப் புகழ்பெற வேண்டுமாயின் அவரிடம் மொழிசார்ந்த திறன்களில்

இவர்களிலும் ஒருசாரார் தொடர்ந்தும் வரும் வகுப்புகளிலும் பின்தங்கியவர்களாகவே இருந்து பாடசாலையை விட்டு வெளியேறவதும் உண்டு. எழுத்துக்களை இனம் காண்பதில் பிள்ளைகளுக்கு ஏற்படும் சிக்கல் பெரும்பாலும் அவற்றின் வரிவடிவங்கள் தொடர்பானவையே. உயிர் எழுத்துக்களைப் பொறுத்த வரையில் இச்சிக்கல் குறைவானவையாக இருப்பினும், உயிர்மெய் எழுத்துக்களைப் பொறுத்தவரையில் இதனை நாம் அவதானிக்க முடிகிறது. உயிர்மெய் எழுத்துக்களிலே யுண்

கொலியாகவே வருகிறது என்று கூறியுள்ளமை இது விடயத்திலே சிந்திக்கத்தக்கது ஆகும். ஆகவே, இது விடயத்திலே பிள்ளைகளுக்கு தெளிவு ஏற்படும் வகையிலே நாம் கற்பித்தல்வேண்டும். தற்காலத் தமிழில் ஒரு குறிப்பிட்ட குழுவில் மட்டுமே 'நகரம் வேறுபட்டு ஒலிக்கிறது என்பதையும் ஏனைய இடங்களில் ந/ன காரங்களுக்கிடையே ஒலிப்பில் வேறுபாடு இல்லை என்பதையும் உணர்த்துதல் வேண்டும். எழு ஆகிய எழுத்துக்களும் இன்றைய நிலையில் தமது தனித்

# மொழித்திறன்களை வளர்த்துக்கொடுப்பது எவ்வாறு?

ஒன்றோ, பலவோ சிறப்பாக அமைந்திருந்தல் வேண்டும். கலை இலக்கியம், விஞ்ஞானம், தொழில்நுட்பம் முதலிய துறைகளில் ஈடுபட்டிருப்பவர்களுக்கு மன்றி விடாமல்தான் ஈடுபட்டிருப்பவர்களுக்கும் இது பொருந்தும்.

படுகின்ற (அரவு), (ஒற்றைக்கொம்பு), (இரண்டைக்கொம்பு) முதலியன தொடர்பாகவே எழுத்துக்கள் அறிக்கிணைக்கின்றன. 'க', 'ச', முதலிய எழுத்துக்களுடன் மேலே குறிப்பிட்ட உயிர்க்குறிகள் இணையும்போது அந்த எழுத்துக்களுக்குரிய உயிரொலிகள் இழக்கப்பட்டு இந்த உயிர்க்குறிகளுக்குரிய உயிரொலிகள் இழக்கப்பட்டு இந்த

மொழித்திறனின் முக்கியத்துவத்தை இன்று நம்பியிருப்பவர்கள் சரியாக உணர்ந்துகொள்ளவில்லை என்றுதான் எண்ணத்தோன்றுகிறது. தாய்மொழி, கற்றல் - கற்பித்தல் என்பது பாட அலகுகளில் உள்ள கருத்துக்களைக் கீழ்க்காட்டும் வினாக்களுக்கு விடை எழுதுவதற்கான பயிற்சிதான் என்ற பலரும் கருதுகிறார்கள். ஆனால், மொழி கற்றல் என்பது மொழிப்பாட நூல்களிலே தரப்பட்டுள்ள பாட அலகுகளைக் கருவியாகக்கொண்டு பிள்ளைகளிடம் மொழிசார்ந்த திறன்களை வளர்த்துக்கொடுப்பதும் அகனூடாக அவர்களது வாழ்க்கைத் தகையமைகளை விரித்தி செய்வதற்கான ஒரு செயல் முறையாகும் என்பதே பொருத்தமானது.



உயிர்க்குறிகளுக்குரிய ஒலிகள் சார்ந்து புதிய உயிர்மெய்கள் பிறக்கின்றன என்பதனைப் பிள்ளைகள் உணரத் தவறிவிடுகிறார்கள். உதாரணமாக 'க'வின் முன் 'எ' வரும் போது, 'க'வுக்குரிய 'அ'கர உயிர் இழக்கப்பட்டு 'எ'க்குரிய 'எ' ஒலி இணைந்து 'கெ' எனும் உயிர்மெய் உருவாகிறது என்பதனைப் பிள்ளைகள் அனுபவபூர்வமாக உணர்ந்து கொள்வதில்லை.

இன்று எழுத்துக்களிடம் மொழித்திறன்கள் குறைந்து வருவதையிட்டுச் சமூக அக்கறை உடைய பலரும் விசனப்படுவதைக் கண்டு கொள்ளமுடிகிறது. இந்த நிலைமைக்கான காரணிகளையும் அவற்றை நீக்குவதற்கான வழிமுறைகளையும் பற்றிச் சிந்திப்பது மிகவும் பொருத்தமாக அமையும்.

ஆகவே, எழுத்துக்களைப் பயிற்றும்தபோது உயிர்க்குறிகளின் ஒலிகள் உயிர்மெய் எழுத்துக்களிலே ஏற்படுத்தும் மாற்றங்களை பிள்ளைகள் உணர்ந்துகொள்ளும்படி செய்தல் வேண்டும். ஆரம்ப வகுப்புகளில் எழுத்துக்களைச் சொல்லிக்கொடுக்காமல் வரிவடிவங்களை உருவாக்களாக அமைத்து முதலில் எழுத்துக்களை இனங்காணவும், உயிர்க்குறிகளைப் பொருத்தி உயிர்மெய் எழுத்துக்களை உருவாக்கவும் பின்னர் சொற்களை உருவாக்கவும் பயிற்றுதல் வேண்டும்.

ஆரம்ப, இடைநிலை வகுப்புகளிலே தமிழ்மொழி கற்பித்தல் தொடர்பாக எம்.ஏ.நா.யான் தனது நூலிலே பல்வருமான கூறுகிறார். 'ஐந்து வயது முடிந்த பின்னர் பாடசாலைக்குச் செல்லும் ஒரு பிள்ளை அந்த ஐந்து வயது இனி தனது தாய்மொழியிலே தனது தேவைகள் அனைத்தையும் வெளிப்படுத்தக்கூடிய மொழிபரிவு பெற்றிருக்கும் குழந்தை பாடசாலைக்கு வருவதற்கான வாழும் சமூகக்குழுவிற்குத் தெரிந்த, சகோதரர், விளையாட்டுத் தோழன், உறவினர், அபலவர் முதலியோரின் தொடர்புகள் மூலம் நன்கு பேசக் கற்றுக்கொண்டிருக்கும். பாடசாலையில் ஆரம்ப வகுப்புகளில் குழந்தையின் மொழிக்கல்வி என்பது எழுதவும், வாசிக்கவும், கற்றலையே குறிக்கிறது. பாடசாலைக்கு வெளியே ஒலியண்களையும் இலக்கண அமைப்பையும் கற்றுக்கொண்ட பிள்ளை, பாடசாலையிலே ஒலியண்களுக்குரிய வரிவடிவங்களையும் சொற்களையும் வளக்கிய அமைவுகளையும் கற்றுக்கொள்கிறது'-(ஆரம்ப, இடைநிலை வகுப்புகளில் தமிழ்மொழி கற்பித்தல்: ஒரு மொழியியல் அணுகுமுறை - எம்.ஏ.நா.யான் 2002).

தமிழ் மொழியைப் பொறுத்தவரையில் ஒலிப்பில் மயக்கம் விளைவிக்கும் எழுத்துக்களும் பிள்ளைகளுக்குச் சிக்கலை ஏற்படுத்துகின்றன. ந.ன.ன. ரற - ல.ற.ள முதலிய எழுத்துக்கள் ஒலிப்பில் மயக்கம் தரும் எழுத்துக்களாக உள்ளன. இந்த நிலையை நவீன மொழியியலாளர்கள் ஒலிஇணைவு என்று கூறுகின்றனர். இவற்றுள் ரற, ல முதலிய எழுத்துக்கள் தொடர்பான சிக்கல்கள் அதிகம் எழுவதில்லை. குறிப்பிட்ட சில சொற்கள் தொடர்பாகவே சிக்கல்கள் எழுகின்றன. ந/ன, எ/ழ தொடர்பான ஒலிப்பு நிலைகளே பிள்ளைகளுக்கு அதிக சிக்கல்களை ஏற்படுத்துகின்றன. எழுத்துக்கள் தொடர்பாகப் பிள்ளைகள் விடுகின்ற பிழைகள் திணை தொடர்பாகவே உள்ளன. பிள்ளைகள் மட்டுமன்றி வளர்ந்தவர்களும் இப்பிழைகளை விடுகின்ற சந்தர்ப்பங்களும் உண்டு.

இவ்வாறு மொழிசார்ந்த பின்புலத்துடன் பாடசாலையில் நுழையும் பிள்ளைகளில் ஒருசாரார், பின்னர் மொழித்திறன்களிலே பின்தங்கியவர்களாகவும், அதனால் கல்வியிலே பின்தங்கியவர்களாகவும் ஆகிவிடுவதனை நாம் அவதானிக்க முடிகிறது. இந்த நிலைக்குரிய அடிப்படையான காரணங்களில் ஒன்று எழுத்துக்களை இனம் காண்பதில் உள்ள சிக்கல் ஆகும். தமிழ்மொழியில் இரு நூற்று நூற்பத்தேழு எழுத்துக்கள் உள்ளன. அவற்றுள்ளும் பலவகையான வரிவடிவங்கள் உள்ளன. இவற்றை இனங்கண்டு மனதிலே நினைத்து அவற்றைக் கையாள்வதில் ஆரம்ப வகுப்புகளில் பிள்ளைகள் சிக்கலை எதிர்நோக்குகிறார்கள். தமது வீட்டுச் சூழலில் நல்ல வழிகாட்டல்களும் உதவுகிறவர்களும் உள்ள பிள்ளைகள் இது விடயத்திலே தேறிவிட அவை கிடைக்காத பிள்ளைகள் பின்தங்கி விடுகின்றனர்.

## கந்தையா முருகதாசன்

ஆசிரிய ஆலோசகர் தென்மராட்சிக் கல்விலவையம்

புப் பொறிமுறைகளுடன் உரத்து வாசிப்பதற்குப் பயிற்றுதல் வேண்டும். பேச்சுத்திறனை வளர்ப்பதற்கு வாசிப்புச் சந்தர்ப்பங்களைப் பயன்படுத்திக் கொள்வதே உதவியாகும். பேச்சுத்திறனை வளர்ப்பதற்கு வாசிப்பதற்கு முன்பு பிள்ளைகளை வளர்ப்பதற்கு வாசிப்பு முறையைப் பிழையறவும், நயமுறவும் பொருள் புலப்படும்படியும் குரல், தொனி வேறுபாடுகளுடனும் நிறுத்தக்கூறியிருக்கின்றன. அனுசரித்து, தேவை ஏற்படும் சந்தர்ப்பங்களில் மெய்ப்பாடுகள் தோன்றவும் வாசித்தலைக் குறிக்கும். வாசிப்புத்திறன் பெருக வாசிப்புப்படிக்கம் உதவும்.

வாசிப்புத் திறனும், பேச்சுத்திறனும் ஒன்றிவந்த கறுகள் எனலாம். பிள்ளைகளிடம் இவ்விரு திறன்களையும் வளர்த்துக்கொடுக்கப் பாடசாலைச் சூழலிலேயே அதிக சந்தர்ப்பங்கள் உள்ளன. பாடநூல்களில் வரும் உரைப்பகுதிகளையும், நாடகப் பகுதிகளையும், கதைப்பகுதிகளையும் இதற்காகப் பயன்படுத்திக்கொள்ளலாம். இப்பகுதிகளைக் கற்பிக்கும் சந்தர்ப்பங்களில் பிள்ளைகள் வாசிப்பு

புப் பொறிமுறைகளுடன் உரத்து வாசிப்பதற்குப் பயிற்றுதல் வேண்டும். பேச்சுத்திறனை வளர்ப்பதற்கு வாசிப்புச் சந்தர்ப்பங்களைப் பயன்படுத்திக் கொள்வதே உதவியாகும். பேச்சுத்திறனை வளர்ப்பதற்கு வாசிப்பதற்கு முன்பு பிள்ளைகளை வளர்ப்பதற்கு வாசிப்பு முறையைப் பிழையறவும், நயமுறவும் பொருள் புலப்படும்படியும் குரல், தொனி வேறுபாடுகளுடனும் நிறுத்தக்கூறியிருக்கின்றன. அனுசரித்து, தேவை ஏற்படும் சந்தர்ப்பங்களில் மெய்ப்பாடுகள் தோன்றவும் வாசித்தலைக் குறிக்கும். வாசிப்புத்திறன் பெருக வாசிப்புப்படிக்கம் உதவும்.

வாசிப்புத் திறனும், பேச்சுத்திறனும் ஒன்றிவந்த கறுகள் எனலாம். பிள்ளைகளிடம் இவ்விரு திறன்களையும் வளர்த்துக்கொடுக்கப் பாடசாலைச் சூழலிலேயே அதிக சந்தர்ப்பங்கள் உள்ளன. பாடநூல்களில் வரும் உரைப்பகுதிகளையும், நாடகப் பகுதிகளையும், கதைப்பகுதிகளையும் இதற்காகப் பயன்படுத்திக்கொள்ளலாம். இப்பகுதிகளைக் கற்பிக்கும் சந்தர்ப்பங்களில் பிள்ளைகள் வாசிப்பு

புப் பொறிமுறைகளுடன் உரத்து வாசிப்பதற்குப் பயிற்றுதல் வேண்டும். பேச்சுத்திறனை வளர்ப்பதற்கு வாசிப்புச் சந்தர்ப்பங்களைப் பயன்படுத்திக் கொள்வதே உதவியாகும். பேச்சுத்திறனை வளர்ப்பதற்கு வாசிப்பதற்கு முன்பு பிள்ளைகளை வளர்ப்பதற்கு வாசிப்பு முறையைப் பிழையறவும், நயமுறவும் பொருள் புலப்படும்படியும் குரல், தொனி வேறுபாடுகளுடனும் நிறுத்தக்கூறியிருக்கின்றன. அனுசரித்து, தேவை ஏற்படும் சந்தர்ப்பங்களில் மெய்ப்பாடுகள் தோன்றவும் வாசித்தலைக் குறிக்கும். வாசிப்புத்திறன் பெருக வாசிப்புப்படிக்கம் உதவும்.

வாசிப்புத் திறனும், பேச்சுத்திறனும் ஒன்றிவந்த கறுகள் எனலாம். பிள்ளைகளிடம் இவ்விரு திறன்களையும் வளர்த்துக்கொடுக்கப் பாடசாலைச் சூழலிலேயே அதிக சந்தர்ப்பங்கள் உள்ளன. பாடநூல்களில் வரும் உரைப்பகுதிகளையும், நாடகப் பகுதிகளையும், கதைப்பகுதிகளையும் இதற்காகப் பயன்படுத்திக்கொள்ளலாம். இப்பகுதிகளைக் கற்பிக்கும் சந்தர்ப்பங்களில் பிள்ளைகள் வாசிப்பு

புப் பொறிமுறைகளுடன் உரத்து வாசிப்பதற்குப் பயிற்றுதல் வேண்டும். பேச்சுத்திறனை வளர்ப்பதற்கு வாசிப்புச் சந்தர்ப்பங்களைப் பயன்படுத்திக் கொள்வதே உதவியாகும். பேச்சுத்திறனை வளர்ப்பதற்கு வாசிப்பதற்கு முன்பு பிள்ளைகளை வளர்ப்பதற்கு வாசிப்பு முறையைப் பிழையறவும், நயமுறவும் பொருள் புலப்படும்படியும் குரல், தொனி வேறுபாடுகளுடனும் நிறுத்தக்கூறியிருக்கின்றன. அனுசரித்து, தேவை ஏற்படும் சந்தர்ப்பங்களில் மெய்ப்பாடுகள் தோன்றவும் வாசித்தலைக் குறிக்கும். வாசிப்புத்திறன் பெருக வாசிப்புப்படிக்கம் உதவும்.

புப் பொறிமுறைகளுடன் உரத்து வாசிப்பதற்குப் பயிற்றுதல் வேண்டும். பேச்சுத்திறனை வளர்ப்பதற்கு வாசிப்புச் சந்தர்ப்பங்களைப் பயன்படுத்திக் கொள்வதே உதவியாகும். பேச்சுத்திறனை வளர்ப்பதற்கு வாசிப்பதற்கு முன்பு பிள்ளைகளை வளர்ப்பதற்கு வாசிப்பு முறையைப் பிழையறவும், நயமுறவும் பொருள் புலப்படும்படியும் குரல், தொனி வேறுபாடுகளுடனும் நிறுத்தக்கூறியிருக்கின்றன. அனுசரித்து, தேவை ஏற்படும் சந்தர்ப்பங்களில் மெய்ப்பாடுகள் தோன்றவும் வாசித்தலைக் குறிக்கும். வாசிப்புத்திறன் பெருக வாசிப்புப்படிக்கம் உதவும்.



கோண்டாவில் கிந்து மகா வித்தியாலயத்தில் அண்மையில் நடைபெற்ற ஆங்கில தினவிழாவில் மாணவ, மாணவியர்கள் பாடல் நிகழ்ச்சி ஒன்றில் பங்குபற்றிய போது எடுக்கப்பட்ட படம்.



வட்டுக்கோட்டை கலைவாணி கல்வி நிலையத்தின் பரிசளிப்பு விழா அண்மையில் நடைபெற்ற போது மாணவி ஒருவருக்கு வட்டு, மேற்கு கிராம அலுவலர் செல்வீ ம.தேவமனோகர் பரிசில் வழங்குவதைப் படத்தில் காணலாம். (படம்: வல்.மேற்கு செய்தியாளர்)



கோப்பாய் மக்கள் நலன்காக்கும் பிரிவின் பாலர் பாடசாலை விளையாட்டுப் போட்டியை பிராந்திய உள்நூராட்சி உதவி ஆணையாளர் ரீ.வி.கிருஷ்ணசாமி மங்களவள்ளக்கேற்றி ஆரம்பித்து வைப்பதைப் படத்தில் காணலாம். (எ-10)



யாழ்ப்பாணம் வண்ணை காளிகேய்வலி ஞானக்குழந்தை தில்ல பாலர் பாடசாலையின் விளையாட்டுப் போட்டி நிகழ்வில் கலந்துகொண்ட வண்ணை இளையதம்பி கிந்து வித்தியாலய அதிபர் மு.செல்வையா உரையாற்றுவதைப் படத்தில் காணலாம். (எ-10)



# உதயன்

## அரசமைப்புத் திருத்தம் அவசியம் தேவை

ஜனாதிபதி சந்திரீகா குமாரதுங்கவுக்கும் பிரதமர் ரணில் விக்கிரமசிங்கவுக்கும் இடையிலான அரசியல் நெருக்கடிகளைத் தீர்த்து, அரசு மற்றும் நிர்வாக நடவடிக்கைகளையும் சமாதான முயற்சிகளையும் தங்குதடையின்றி முன்கொண்டு செல்வதற்கான நடைமுறைகளை வகுப்பதற்காக இருவரினதும் பிரதிநிதிகளைக் கொண்ட - அதிகாரிகள்மட்ட - குழு நியமிக்கப்பட்டிருக்கின்றது. இந்த நால்வர் குழு தனது நடவடிக்கைகளைப் பூர்த்தி செய்து, ஓர் இணக்க நிலையை எட்டுவதற்கு எதிர்வரும் டிசம்பர் 15 ஆம் திகதிவரை காலக்கெடு விதிக்கப்பட்டிருப்பதாகவும் அறிவிக்கப்படுகின்றது.

ஆனால், இந்த நால்வர் குழுவின் நடவடிக்கை முயற்சிகளில் குறிப்பிடத்தக்க பெறுபேறோ, முன்னேற்றமோ கில்லை என்கின்றன விடயமறிந்த வட்டாரங்கள். சுமார் ஒன்றரை வருட காலமாக - மெதுவாக - அதேநேரம் உறுதியாக - முன்னகர்ந்து கொண்டிருந்த சமாதான முயற்சிகளும் செயற்பாடுகளும், அரசமைப்பின்கீழ் தமக்குள்ளே உரிமைகளைத் தாண்டியேற்கொள்கின்றார் எனத் தெரிவித்து ஜனாதிபதி முன்னெடுத்த நடவடிக்கைகளால் தடைப்பட்டபோய் நிற்கின்றன.

அரசமைப்பைக் காரணங்காட்டி ஜனாதிபதி போட்ட தடக்கு, சமாதான முயற்சிகளை முன்னகர் விடாது தடைக்கல்லாகியிருக்கின்றது என்பதை கிப்பத்தியில் பல தடவைகள் சுட்டிக்காட்டியுள்ளோம்.

ஈழத்தமிழரின் நேரடிப் பங்களிப்போ, அங்கீகாரமோ, இணக்கமோ, விருப்பமோ பெறப்படாமல் பேரினவாதிகளால் கொண்டு வரப்பட்ட தேர்தற்போதைய அரசமைப்பு என்பதை புலிகள், தமிழ்க்கட்சிகள் உட்பட தமிழர் தர்பு முழுவதுமே பல தடவைகள் சுட்டிக்காட்டியாகி விட்டது.

இந்த அரசமைப்புக்குள் இனப்பிரச்சினைக்கான அமைதித் தீர்வைக்காணவோ, தமிழ்பேசும் மக்களின் அபிலாஷைகளை நிறைவுசெய்யும் அதிகாரப்பகிர்வை ஏற்படுத்தவோ முடியாது என்பதை விடுதலைப் புலிகள் திரும்பத் திரும்ப வெளிப்படுத்தி வருகின்றனர்.

அதிகாரப் பகிர்வுடன் கூடிய - கிறுதியான - அமைதித் தீர்வைக் காண்பதற்கு மட்டுமல்ல, அந்தத் தீர்வைக் காண்பதற்கான சமாதான முயற்சிகளை முன்னெடுக்கக்கூட இந்த அரசமைப்பு அனுமதிக்காது - தடை போடும் - என்ற யதார்த்தம் கிப்போது நடைமுறையில் புலப்படுத்தப்பட்டிருக்கின்றது.

சமாதான நடவடிக்கைகளை முன்னெடுத்த பிரதமர் ரணிலின் முயற்சிகளை ஓர் ஒப்பந்தத்தின் மூலம் தடுப்பதற்கும், சமாதான முயற்சிகளின் எதிர்காலத்தையே கேள்விக்குள்ளாக்கவும் சமரசப் பணியில் ஈடுபட்டிருந்த நோர்வேத் தர்பு அதை கிடைநிறுத்தி வெளியேச் செய்வதற்கும் அரசமைப்பு மூலம் ஜனாதிபதிக்கு வழங்கப்பட்டிருக்கின்ற - மட்டுமட்டில்லாத - அதிகாரமே காரணம் என்பது உணரப்பட்டிருக்கின்றது.

எனவே, இந்த அரசமைப்பை வைத்துக்கொண்டு அமைதித் தீர்வு காண்பது கியலாத காரியம் என்றும் அதற்கு வெளியே வந்துகாண்பதற்கான சிந்தனைகளைத் தீர்க்க முடியும் என்றும் புலிகள் கூறிவந்தது முற்றிலும் சரிதான் என்பது கிப்போது நடுபிக்கப்பட்டிருக்கின்றது. கிப்போது தடைப்பட்டிருக்கும் சமாதான முயற்சிகளைத் தொடர்ந்து முன்னெடுக்க என்ன வழி?

கிறுத்தித் தீர்வு கண்ட பின்னர் அதற்கேற்ப அரசமைப்பை மாற்றலாம் என்ற திட்டத்தைத் தற்போதைக்குச் சற்றுத் தள்ளி வைத்துவிட்டு -

சமாதான முயற்சிகள் தடையின்றித் தொடர்வதற்கு வழிசெய்யும் விதத்தில் - அதில் ஈடுபடுபவர்களுக்கு உரிய அதிகாரங்களை உரிய முறையில் வழங்கும் விதத்தில் - அரசமைப்பில் கிடைக்காத மாற்றங்கள் கொண்டு வரப்பட வேண்டும். அதற்கு வேண்டியானால் மக்களிடம் வாக்களிப்பு மூலம் அனுமதியும் பெறலாம்.

ஜனாதிபதி - பிரதமர் இடையே இணக்கத்தை ஏற்படுத்தும் நடவடிக்கை ஒன்றைக் கண்டுபிடிப்பதற்காக கிப்போது முயன்றுவரும் குழுவின் நடவடிக்கை அதற்கு வழங்கப்பட்டிருக்கும் டிசம்பர் 15 காலக்கெடுவுக்குள் வெற்றிபடையாவிட்டால் -

தற்போதுள்ள தேக்க நிலைமையிலிருந்து தென்பகுதி அரசியல் தலைமை வெளிவருவதற்கு மக்கள் முன் செல்வதே நியாயத்தமானதாக இருக்கும்.

வேண்டுமானால் கிடைக்காத அரசமைப்புத் திருத்த யோசனைகளுக்கு மக்களின் அனுமதி பெறும் தேர்தலாக அது அமையலாம்.

சர்வஜன வாக்கெடுப்பு ஒன்றின் மூலம் அத்தகைய அனுமதியைப் பெறுவதற்கு ஜனாதிபதி, இணங்காவிட்டால், பொதுத்தேர்தல் ஒன்றில் கித்தகைய கோரிக்கையை முன்வைத்து, அந்தப் பொதுத் தேர்தல் மூலம் அதற்கு மக்கள் அனுமதியைப் பெற அரசுத் தர்பு முயலலாமே!

# காலத்தின் பதிவு



குடிநீருப்பில் பெள்ளல்: குடிநீர் கிடைக்காத நிலை.

படம்: சிபிஎ

## மனித உரிமைகள் தினத்தன்று மறியற்போர் நடத்த முஸ்தீபு!

### பாதுகாவலர் சங்கம் ஏற்பாடு

யாழ்ப்பாணம், நவ.24  
சர்வதேச மனித உரிமைகள் தினத்தன்று மறியற்போராட்டம் ஒன்றை நடத்துவதற்கு வடக்குதீயில் படைபிரிவு கைது செய்யப்பட்டு காணாமற்போனோர் பாதுகாவலர் சங்கம் நடவடிக்கை மேற்கொண்டு வருகிறது.

ஷரிவரும் டிசம்பர் 10 ஆம் திகதி சர்வதேச மனித உரிமைகள் தினம் அனுஷ்டிக்கப்பட்டது. அன்றையதினம் செழும்பில் இயங்கும் காணாமற்போனோர் சங்கமும், வடக்குதீயில் படைபிரிவு கைது செய்யப்பட்டு காணாமற்போனோர் பாதுகாவலர் சங்கமும் இணைந்து இலங்கை மனித உரிமை ஆணைக் குழுவின் செயல்பு தலைமையகம் மற்றும் மனித உரிமைகள் ஆணைக் குழுவின் யாழ். அலுவலகம் ஆகியவற்றின் முன்பாக இந்த மறியற்போராட்டங்களை நடத்தவுள்ளன.

இதுகுறித்து வடக்குதீயில் படைபிரிவு கைதுசெய்யப்பட்டு காணாமற்போனோர் பாதுகாவலர் சங்கச் செயலாளர் எஸ்.சுருணம் தெரிவித்தாவது:-

1996 - 1997 ஆம் ஆண்டு காலப்பகுதியில் படைபிரிவு கைதுசெய்யப்பட்டு காணாமற்போனவர்கள் தொடர்பாக இதுவரை எவ்வித ஆக்கபூர்வமான பதிலும் கிடைக்கவில்லை.

மனித உரிமை ஆணைக்குழுமூலம் நியமிக்கப்பட்ட விசாரணைக் குழு பல மாநிலங்களாக விசாரணைகளை மேற்கொண்டு வெளியிட்ட அறிக்கையும் திருப்தியற்றதாகவுள்ளது.

கைது செய்யப்பட்டு காணாமற்போனோருடைய பெற்றோர் மற்றும் பாதுகாவலர்கள் யாழ்ப்பாணத்தில் இருக்கத்தக்கதாக விசாரணைக்குழு தமது அறிக்கையை கொழும்பில் வைத்து வெளியிட்டமை பக்கச் சார்பான நடவடிக்கை என்றே கருத வேண்டியுள்ளது.

இச் செயற்பாடுகளைக் கண்டித்து மனித உரிமைகள் தினத்தில் கறுப்புப்பட்டி அணிந்து எமக்கு படைபிரிவு இழைக்கப்பட்ட கொடுமைகளை எடுத்தியம்பும் சுவைக் குட்டைகளைத் தாங்கி மறியற்போராட்டங்களை நடத்த உள்ளோம் என்றார் எஸ்.சுருணம். (6-5)

## வாகன இலக்கத் தகடுகளை விநியோகிக்க விசேட சேவை

### புகளன்று செயலகத்தில் நடக்கும்

யாழ்ப்பாணம், நவ.24  
மேட்டார் போக்குவரத்து திணைக்களத்தில் பதிவு செய்யப்பட்ட மேட்டார் சைக்கிள்களுக்கான வாகன இலக்கத் தகடுகளை வழங்குவதற்கான நான்கு மறுதினம் புகளன்று யாழ். செயலகத்தில் விசேட சேவை ஒன்று ஏற்பாடு செய்யப்பட்டுள்ளதாக திணைக்கள உதவி ஆணையாளர் விபத்மநாதன் அறிவித்துள்ளார்.

இது குறித்து ஆணையாளர் விடுத்துள்ள செய்திக் குறிப்பில் தெரிவிக்கப்பட்டிருப்பது:-

மேட்டார் போக்குவரத்து திணைக்களத்தின் தலைமை அலுவலகத்திலிருந்து அண்மையில் ஆயிரத்திற்கும் அதிகமான வாகன இலக்கத் தகடுகள் கிடைக்கப்பெற்றுள்ளன. இதேவேளை, ஏற்கனவே கிடைக்கப்பெற்ற தகடுகளும் உரிமையாளர்களால் பெற்றுக் கொள்ளப்படாதது யாழ். அலுவலகத்தில் தேங்கிக் கிடக்கின்றன. அத்தடன் பலருக்கு கடிதம் அனுப்பியும் இதன்குறித்து இலக்கத்தகடுகளை குறிப்பிட்ட உரிமையாளர்கள் பெற்றுக் கொள்ளவில்லை.

இந்த நிலையில் NP&H, முதல் NPGZ வரையிலான வாகன இலக்கத் தகடுகளை விநியோகிப்பதற்கான நான்கு மறுதினம் புகளன்று யாழ். செயலகத்தில் விசேட சேவை ஏற்பாடு செய்யப்பட்டுள்ளது.

இலக்கத் தகடுகளைப் பெறு

**உதயவாக்கு**  
வரவேற்கப்படும் கிறப்பு விரைவில் வருவதில்லை.

மறு எம்எல் கடிதம் அனுப்பியும் மாதக் கணக்கில் உரிமை யாளர்களால் பெற்றுக்கொள்ளப்படாத இலக்கத் தகடுகளை திருப்பிக் கொடுப்பதற்கு அனுப்பி வைக்கவும் ஆலோசிக்கப்படுகிறது எனவே, உரிமையாளர்கள் கீழ்வரும் ஆலோசனைகளுடன் தவிராமல் 2003.11.26 அன்று எழுதி அலுவலகத்திற்கு சமர்ப்படுத்து இலக்கத்தகடுகளைப் பெற்றுச்செல்லுமாறு கேட்டுக்கொள்கின்றோம்.

- \* வாகனப் பதிவுச் சான்றிதழ்
- \* தேசிய அடையாள அட்டை
- \* வாகனப்பதிவுச் சான்றிதழ் கிடைக்கப் பெறாதவர்கள் நடப்பு வருட வாகன வரி மற்றும் வலுவில் உள்ள கார்ப்புர்திச் சான்றிதழைக் கொண்டு, வாங்கும் - என்ற அடையில் உள்ளது. (6)

## மோதலில் ஈடுபட்ட குழுக்கள் எச்சரிக்கப்பட்டு விடுவிப்பு

### கலாசாரம் பேணுவோர் நடவடிக்கை

யாழ்ப்பாணம், நவ.24  
மோதலில் ஈடுபட்ட இரு குழுக்களை மக்கிய கலாசாரம் கேளும் இளைஞர்கள் அதில் ஒருவரிடமிருந்து ஆபத்தத்தைக் கையாற்றிக்கொண்டு அவர்களை எச்சரித்து அனுப்பினர்.

யாழ். கலாசாரியர் விதி, ஸ்ரான்லில் விதிச் சந்தி அருகே நேற்றுமுன்தினம் பிற்பகல் இச்சம்பவம் இடம்பெற்றது. மதுபோதையில் வந்த இருகுழுவின் முதலில் வாக்கு வாத்தில் ஈடுபட்டனர். பின்னர் அவர்கள் மோதலில் இறங்கினர். அந்த வேளையில் இப்பகுதிக்கு கலாசாரத்தைப் பேணும் இளைஞர்கள் இருவர் மேட்டார்சைக்கிள்களில் வந்தனர். அந்த இருவரும் மோதலில் ஈடுபட்டவர்களை மடக்கிப் பிடித்து சேதமடையிடனர். மோதலில் ஈடுபட்டோரில் ஒருவரிடமிருந்து வெட்டுக்கத்தி ஒன்று மீடப்பட்டது.

இதனைத் தொடர்ந்து மோதலில் ஈடுபட்டோர் கடுமையாக எச்சரிக்கப்பட்டு, விடுவிக்கப்பட்டனர். (6-7)

நாளை	
கார்த்திகை 09	செவ்வாய்க்கிழமை (25.11.2003)
தீத் : சூதயை	
பின்னிரவு 12.33 வரை	நட்சத்திரம் : கேட்டை
முன்னிரவு 7.42 வரை	சுபநேரம் : 10.42-12.12
ராசுகாலம் : 3.12 - 4.12	(பழைய நேரப்படி)



தொழிலுக்கும் தொல்லைவில்லை...  
வீட்டு வேலைக்கும் தொந்தரவில்லை!

ரொஷான் சாயிக்க வீக்ரமசிங்ஹ  
தொடர்புபடுத்தும் அதிகாரி  
ஒஷனிக் லொஜிஸ்டிக் (சிரைவேட்) லிமிட்டட்



**Caliber 115**

**இவர் உண்மையில் மோட்டார்  
சைக்கிள் ஒன்றின் பாவனையாளர்.**

"முன்பு என்னிடம் ஒரு ரீ-கண்டிஷன் மோட்டார் சைக்கிள் தானிருந்தது. பெற்றோல் செலவுக்கென்றே அதிகளவு பணம் விரயமானது. தற்செயலாக பத்திரிக்கையில் **ஜாஜா** மோட்டார் சைக்கிளின் விளம்பரத்தைப் பார்த்தேன். அிக் கணமே எனக்கேற்ற மோட்டார் சைக்கிள் இதவே என்று முடிவு செய்ததோடு, பின்னாள் முறையில் **ஜாஜா** மோட்டார் சைக்கிள் ஒன்றை வாங்கினேன்.

என்னுடைய தொழிலைப் பொறுத்தவரையில் துறைமுகம், ஷிப்பிங் லைன் தொகுதிகள் மற்றும் வங்கிகளுக்கு பல்வேறு சந்தர்ப்பங்களில் போகவேண்டியிருக்கும். எந் நேரமானாலும் குறிப்பிட்ட இடத்திற்கு, குறித்த வேளையில் போகவேண்டுமென்பதால் நான் **ஜாஜா** மோட்டார் சைக்கிளையே பயன்படுத்தி வருகின்றேன். அது வீட்டு வேலைகளுக்கும் வசதியானது. திறமணங்களுக்கு கூட நான் **ஜாஜா** ல் தான் பயணம் செய்கிறேன்.

**ஜாஜா** மோட்டார் சைக்கிளின் கவர்ச்சி சூரமான தோற்றம், டிஸ்டிக்டிவ் பிரகாசமான ஹெலஜன் லைட் ஆகிய அம்சங்கள் எனக்கென்றே அமைக்கப்பட்டது போல் நான் கருதுகிறேன். **K - Tec** தொழில்நுட்பம் கொண்டதால் பெற்றோலுக்கு ஆகும் செலவும் குறைவு தான்.

மோட்டார் சைக்கிளை வாங்கிய நாள் முதல் டேவிட் பிரீஸ் மோட்டார் கம்பனி லீமிட்டெட்மீன் உதிர்ப்பாக சேவை வலையமைப்பினர் வழங்கும் சேவையானது அளப்பரியது. எமது அலுவலகத்தில் பணியாற்றும் அநேகமானோர் இப்பொழுது பஜாஜி மோட்டார் சைக்கிளைத் தான் பயன்படுத்துகின்றார்கள்.

"ஏனையோரைவிட மோட்டார் சைக்கிளின்  
பெருமையையும், பெறுமதியையும் நன்குணர்ந்தவர்கள்,  
அதைப் பரிசீலிப்பது பயனடையும் நாம் மட்டுமே."

**பஜாஜ்**

இலங்கைக் கல் மும்முரமாக  
விற்பனையாகும் மோட்டார் சைக்கிள்.



**டேவிட் பிரீஸ் மோட்டார் கம்பனி லிமிட்டட்.**

75, கலிட் பூங்கோட்டை, கொழும்பு - 2, தொலைபேசி : 4700600. தொலைநகல் : 4700677, 2687175.  
மோட்டார் சைக்கிள் பற்றிய விபரங்களுக்கான சேவையளிப்பது : 4715050.

இணைய தளம் : <http://www.dpmcc.com>

பீராதீய அலுவலகங்கள் : கண்டி, மாத்ரைய, அம்பாறை, தெலிபத்தக்கண்டி, அரூராதபுரம், இரத்தியூர், புத்தளம், நுவரெலியா, யக்கலை, பதுளை, திருகோணமலை, மத்துக்கலை.

சகல பீராதீய அலுவலகங்களினதும் பொதுவான தொலைபேசி எண்கள்: 4700600.

# கிராம அலுவலர்களுக்கான பயிற்சி நெறி ஆரம்பம்

யாழ்ப்பாணம், நவ.24  
யாழ் மாவட்டத்தில் உள்ள கிராம அலுவலர்களுக்கான 'ஆற்றலை மேம்படுத்துவதற்கான பயிற்சிப் பட்டறை' நேற்றுமுன்தினம் யாழ். செயலகத்தில் ஆரம்பமாகி நடைபெற்றுவருகிறது.

இரண்டாவது நாளாகவும் பயிற்சிப் பட்டறை நேற்று நடைபெற்றது. நேற்றும் நேற்றுமுன்தினமும் நடைபெற்ற பயிற்சிப் பட்டறையில் ஒரு தொகுதி கிராம அலுவலர்கள் கலந்து

கொண்டனர்.  
இரண்டாவது தொகுதி கிராம அலுவலர்களுக்கான பயிற்சிப் பட்டறை எதிர்வரும் 30ஆம் திகதியும், டிசம்பர் மாதம் முதலாம் திகதியும் நடைபெறவுள்ளது. இவர்களுக்கு இன்று திங்கட்கிழமையும் நாளை செவ்வாய்க்கிழமையும் நடைபெறவிருந்த பயிற்சிப் பட்டறையே மேற்படி திகதிகளில் நடைபெறும் என்று செயலக உதவித் திட்டமிடல் பணிப்பாளர் திருமதி கோகனேசன் தெரிவித்துள்ளார். (எ-10)

## செயற்கைமுறைச் சினைப்படுத்தலில்

### ஒரே சூல் பசு ஒன்று இரு கன்றுகளை ஈன்றது

அச்சுவேலி, நவ.24  
செயற்கைமுறைச் சினைப்படுத்தல் மூலம் கர்ப்பம் தரித்த பசுவொன்று இயல்பாக இருகன்றுகளை ஈன்றுள்ளது.  
நீர்வேலி கண்ணாடித் தொழிற்சாலைக்கு அண்மையில் வசிக்கும் எஸ்தம் பிப்பிள்ளை என்பவரின் பசுவே இவ்வாறு இரண்டு கன்றுகளை ஈன்றுள்ளது. இரண்டு கன்றுகளில் ஒன்று நாய்ப்பன். தாய்ப்பசுவும், கன்றுகளும் நல்லாக உள்ளன.  
இதற்கிடையில் - மேற்படி சம்பவம் குறித்து கருத்து வெளியிட்ட கோப்பாய் பிரதேச கால்நடை வைத்திய அதிகாரி திருமதி எஸ்.செல்வவின்தா, 'மிகமிக அரிதாகவே இவ்வாறான சம்பவம் ஏற்படுவதுண்டு' - என்றார். (எ-10-11)

## உடுத்திறை மாவீரர்துயிலும் கில்லம் 27ஆம் திகதி திறப்பு

வடமராட்சி கிழக்கு, நவ.24  
உடுத்திறையில் புதிதாக அமைக்கப்பட்டுள்ள மாவீரர் துயிலும் கில்லம் மாவீரர் துயிலும் கில்லம் 27ஆம் திகதி திறந்து வைக்கப்படவுள்ளது. 250 மாவீரர்களின் புனித நடுகைக்கற்கள் அங்கு வைக்கப்பட்டுள்ளன. இந்த மாவீரர்களின் பெற்றோர்கள், உறவினர்கள் போன்றவர்கள் அன்றையதினம் மாவீரர் துயிலும் கில்லத்தில் முதற் தடவையாக தீயம் ஏற்றி மாவீரர்களுக்கு வீர அஞ்சலி செய்து கொடுக்கவுள்ளனர்.  
இதற்கான ஏற்பாடுகளை தமிழீழ மாவீரர் பணிமனையும், வடமராட்சி கிழக்கு கடற்படை அரங்கம் துறையும் இணைந்து செய்துள்ளன. (எ-182)



உரும்பிராய் லயன்ஸ் க्लபுத்தினால் வழங்கும் கில்லத்திலுள்ள விழிப்புடன் பாதிக்கப்பட்ட சிறார்களுக்கு உணவுக் கட்டுகையும் கோப்பையையும் அன்பளிப்புச் செய்யப்பட்டன. அந்தக் கட்டுகையில் அன்பளிப்புகளை பெற்று சிறார்களும் கழகத் தலைவர் தர்மசிவசுப்பிரமணியரும் உட்கார்ந்து காணப்படுகின்றனர். (படம்: எதிர்ப்புக்குழு செய்தியாளர்)



அகதிகளுக்கான ஐ.நா. சூதாக்கத்தின் நுண்கருத்திட்டத்தின் கீழ் யாழ்.மாவட்டக் கிராம அலுவலர்களின் ஆற்றலை மேம்படுத்துவதற்கான பயிற்சிப் பட்டறை யாழ்.செயலகத்தில் கடந்த கிரண்டு நாள்களாக இடம்பெற்றது. கிதன்போது யாழ்.அரசு அதிபர் செ.பத்மநாதன் உரையாற்றுவதையும் பயிற்சிப் பட்டறையில் பங்கேற்ற கிராம சேவர்களில் ஒரு பகுதியினரும் படங்களில் காணலாம். (படங்கள் : அலுவலகப் படப்பிடிப்பாளர்)

# ஆசிரிய உலகின் விடிவெள்ளி எம்.கே.சேகரம் மாஸ்டர்



யாழ்ப்பாணத்தின் தலைசிறந்த ஆங்கில ஆசிரியர்களில் ஒருவரான எம்.கே.சேகரம் என்பதற்கு முன்னர் அவரது பெயரில் இறைவனடி சேர்ந்தார்.  
சேகரம் அவர்களிடம் சிறிது காலம் சாவகச்சேரி டிப்பீக் கல்லூரியின் ஆங்கிலம் கற்கும் பேறுபெற்றவன் யான். அவரிடம் கற்றுக் கொண்டவர்களில் உயிரோடு இருக்கும் ஒரு சில முதி யோர்களில் ஒருவன் என்ற பெருமையடைபவன்.  
அவர் எங்கு ஆசிரியனாக இருந்த போதிலும் அவர் திருமணமாகாத வராய் டிப்பீக் கல்லூரியில் ஓர் அறையிலே தங்கியிருந்து தமது கடமை யைச் செய்து வந்தவர். இன்றும் அந்த வாலிபத் தேற்றத்தான் என் கண்முன்னே நிற்கின்றது.  
அவர் மறைந்து போன ஓர் ஆசிரியர் பாய்நாயைச் சேர்ந்தவர். கடமை, கண்ணியம், தமது துறையில் ஆழ்ந்த ஆர்வம், துயில்மயமான உடல் - என்பன ஐம்பது வருடங்களுக்கு முந்திய

ஆசிரியர்களின் பண்புகள்.  
சேகரம் மாஸ்டர் அவர்கள் மலே யாவிலிருந்து வந்தவர். சிறிது காலம் யாழ்ப்பாணக் கல்லூரியில் கற்று லண்டன் Inter Arts பரீட்சையில் சித்தியடைந்தார். டிப்பீக் கல்லூரியின் ஆசிரியராக அமர்ந்த பின் தமது சொந்த முயற்சியினால் லண்டன் B.A. (Hons) Dip. in Education பரீட்சையில் வெற்றி பெற்றார்.  
மலேயாவில் நீண்டகாலம் வாழ்ந்த மையினால் ஆங்கிலமே அவருடைய தாய்மொழியே இருந்தது. மாணவர்களுடன் எப்பொழுதும் ஆங்கிலத்தி

வாய்ப் போகிறாய்? என்று மாணவனைக் கேட்டபோது அவன் 'சேகரம் மாஸ்டர் முன்னே போகிறார், எப்படி அவரை முந்திக் கொண்டுபோவது' - என்றான். இவ்வாறு ஆசிரியர் சேகரம் அவர்களைத் தமது சற்குருவாக மாணவர்கள் மதித்தனர்.  
மாணவர்கள் அவர் மீது பேரன்பு கொண்டமைக்கு அவருடைய கண்ணியமான நடைபெற்ற காரணமன்று. அவர் கடமைப்பண்பு கொண்ட ஆசான் ஆங்கில கட்டுரைகளையும், வரலாற்று விடைகளையும் மிகுந்த சிரமத்தோடு திருத்தி, குறிப்புக்களை மனிமனி யான எழுத்துக்களால் எழுதி அடுத்த நாளின் மாணவர்களிடம் கொடுத்தவிடுவார். இப்படியான தன்மைவற்ற அப்பணிப்பீட்டின் அவரை ஆசிரியர் தலைக மாக்கியது. நான் கல்லூரி அதிபரான பின்னர் ஆசிரியர் சேகரத்தின் இந்தப் பண்பினைப் பற்றி பல தடவைகள் ஆசிரியர்களுக்குக் கூறியுள்ளேன்.  
ஒரு சிறந்த ஆசிரியர் ஒருபோதும் சாவதில்லை. அவன் தனது மாணவர்கள் உள்ளத்திலும் அவர்களின் ஞானவாயு பரம்பரையிலும் வாழ்ந்து கொண்டே இருப்பான்.  
ஆசிரியர் சேகரம் சம்பூரணமான வாழ்வு வாழ்ந்தவர். அவரின் கடமை யுணர்வும் கண்ணியமான நடையும் இன்றைய உலகில் காணமுடியாதவை. ஐம்பது வருடங்களுக்கு முன்னால் சமுதாயத்தின் தலை சிறந்த மனிதர்கள் ஆசிரியர்களாகவும், அதிபர்களாகவும் அமர்ந்தார்கள். இதனாலேதான் மாணவர்கள் அவர்களைப் பூஜித்தனர்.  
பிராயிர் எஸ்.சிவசுப்பிரமணியன்.

## நீத்தார் நயப்புரை

வேலே பேசுவார். தினந்தோறும் நன்கு சலவை செய்யப்பட்ட வெண்ணிற கார் சட்டையையும், சேட்டையும் அணிந்து கொள்வார். சப்பாத்து எப்பொழுதும் ஜோலித்துக் கொண்டே இருக்கும். ஆங்கில உடைக்கேற்ப மிகவும் கண்ணியமானவரே வாழ்ந்தார். சாவகச்சேரி சீர்தையினோ, கடைகாரினோ மக்கள் அதிகம் நடமாடும் படமாலைக்காரினோ அவரைக் காணமுடியாது. இதனால், மாணவர்கள் அவரை மிகவும் மதித்து நடந்தார்கள். கல்லூரி அதிபருடன் தயக்கமின்றிப் பேசுவார்கள்.  
ஆனால், நாசரிகத்தின் உருவாக்கத் தீவிரத்த சேகரம் அவர்களிடம் பேசுவதென்றால் எல்லாருக்குமே டீயியாக கலந்த பயம்.  
ஒருநாள் சாவகச்சேரி ரயில் நிலையத்திற்கு தமது சிறிய குட்டகேசுடன் நடந்து போய்க்கொண்டிருந்தார். பின்னால் ஒரு மாணவன் மிகவும் மெதுவாக சைக்கிளில் போய்க்கொண்டிருந்தான். ஏனடா! இவ்வளவு மெது

# தீணைக்களப் பணிகளை ஓரேயடியாக பாதிக்கும் இடமாற்றத்தை நிறுத்தியுங்கள்!

தீண்டகாலமாக ஓரே தீணைக்களங்களில் பணியாற்றிவரும் உள்நூராட்சி அலுவலர்களுக்கு, உட்படைய இடமாற்றத்திட்டம் ஒன்றை வடக்கு - கிழக்கு மாகாண பொது நிர்வாக அமைச்சு அறிமுகம் படுத்தியிருக்கிறது.  
உள்நூராட்சி பணியாளர் ஒருவர் ஓரே தீணைக்களத்தில் தீண்டகாலம் பணியாற்றுவதில் ஏற்பட்டுவரும் தேக்க, நிலைவாயகளைக் கருத்திற் கொண்டு கிரந்த இடமாற்றத்திட்டத்தை அமைச்சு தடைமுறைப் படுத்த வுள்ளது.  
கிரந்த இடமாற்றத் திட்டம் தொடர்பாக உள்நூராட்சி அலுவலர்கள் மத்தியில் ஆதரவாகவும், எதிராகவும் கருத்துக்கள் தெரிவிக்கப்பட்டுவருகின்றன.  
கிரந்த இடமாற்றத்திட்டம் தொடர்பாக 'ஏன் கிரந்த அலுவலர் நடவடிக்கை?' என்ற தலைப்பில் உள்நூராட்சி எழுதுவதற்கான 'எங்கும் விடுதலிற்கும் சிறக்கை கிழி'.

16.11.2003 ஆம் திகதி 'உதயன்' பத்திரிகையில் 'உள்நூராட்சி அலுவலர் ஆயிரத்து 450 பேருக்கு எதிர்வரும் ஜனவரி முதல் கட்டாய இடமாற்றம் - மாகாணப் பொது நிர்வாக அமைச்சு செயலாளர் அறிவிப்பு' என்ற செய்தியைத் தொடர்ந்து 17.11.2003 ஆம் திகதி யாழ். மாவட்ட அரசு திணைக்களங்கள், உள்ளூராட்சி சபைகளுக்குக் கிடைக்கப்பெற்று இடமாற்றப்பட்டபடியில் வாக்கு - கிழக்கு

களத்திலே அல்லது அலுவலகத்திலே அத்திணைக்களத்தின் நடவடிக்கைகளை நன்கு அறிந்த சேவை மூப்புடைய அலுவலர்கள் ஓரே சமயத்தில் இடமாற்றம் மிதவாகும் இதை விடுத்து காலத்திற்குக்காலம் அலுவலகங்கள் பாதிக்காதவாறு அலுவலர்கள் இடமாற்றப்பட்டிருக்கலாம்.  
3) மாகாண சபை அமைப்புமுறை 1989ஆம் ஆண்டு கொண்டுவரப்பட்டது முதல் நடைமுறைப்படுத்தப்படாத இவ்விடமாற்றம் தற்போது ஏற்பட்டதன் அடிப்படையில் அரசு அலுவலர்கள் இதை அறிய விரும்புகின்றார்கள்.  
4) அரசு அலுவலர்களுக்கான இடமாற்றம் என்பது தாய் விடிக் கோவை அந்தியாயம் 3 மீட்டர் 1:1 முதல் 1:4 வரை தெரிவிக்கப்பட்ட தற்கையவரும் மாகாண பொதுநிர்வாக உள்நூராட்சி அமைச்சின் முன்னாள் செயலாளர் அவர்களால் வெளியிடப்பட்ட வாக்கு - கிழக்கு மாகாண 641 இலக்க, 20.07.1999ஆம் திகதி சுற்றறிக்கைக் கடிதத்தில் குறிப்பிடப்பட்டதற்கமைய திணைக்களங்களின் நன்மை கருதியும், அரசு அலுவலர்களின் நன்மை கருதியும் வழங்கப்பட

வேண்டும். மேற்குறித்த கடிதத்திலும் மாகாண பொதுநிர்வாக உள்நூராட்சி அமைச்சு சுற்றறிக்கை இல. 3/99, திகதி 20.07.1999இலும் இடமாற்றத் திட்டம் கௌரவ ஆளுநர் அவர்களால் அங்கீகரிக்கப்பட்டுள்ளதாகக் குறிப்பிடப்பட்டுள்ளது. குறித்த இடமாற்றத் திட்டம் அரசு அலுவலர் பார்வைக்குக் கிடைக்கப் பெறவில்லை.  
5) மாகாணசபை அமைப்புமுறை கொண்டுவரப்பட முன்னர் உள்நூராட்சி சேவை கொழும்பு உள்நூராட்சிச்சேவைத் திணைக்களத்தினாலும், உள்ளூராட்சி சேவை அமைக்க குளுவினாலும் பாதிக்கப்பட்டு வந்தது. அவர்களால் நடைமுறைப்படுத்தப்பட்ட இடமாற்றத் திட்டம் அக்காலப் பகுதியில் அரசு வர்த்தமானியில் பிரசுரிக்கப்பட்டதையும் சுற்றறிக்கையாக அரசு அலுவலர் பார்வைக்குக் கிடைக்கப் பெற்றதையும் சுட்டிக் காட்டவேண்டியுள்ளது.  
6) 01.01.2004இல் நடைமுறைப்படுத்தப்பட்டிருப்பதற்கான மேற்கொள்ளப்பட்ட இடமாற்றப்பட்டபடியில் எந்த இடமாற்றத் திட்டத்திற்கும்மே மேற்கொள்ளப்பட்டுள்ளது என்பது பரிசீல

மல் உள்ளது. இணைந்த சேவையில் உள்ள கருத்துகளைத் தீணைக்களம் 5 வருடத்திற்கு மேற்பட்ட சேவைபை உடையவர்கள் இந்த இடமாற்றத்திற்குள் உள்ளடக்கப்பட்டுள்ளனர் என்றால், குறித்த காலப் பகுதியில், முந்திக்கேற்ப பவர் இந்த இடமாற்றத்திற்குள் கொண்டுவரப்படவில்லை. இது இடமாற்றப்பட்டவர்களைப் பொறுத்தவரையில் பாதிப்பாகவே கருதுகின்றோம்.  
7) இடமாற்றப்பட்டபடியில் 5 வருடங்களுக்குத் தந்தவாக தீணைக்களம், இடமாற்றம் மேற்கொள்ளப்பட்டுள்ளனர். அதிலும் ஒருசில மாதம் கௌரவர்களும் உள்ளடக்கப்பட்டவையாக கவலைக்குரியது. சில அலுவலர்கள் ஏற்கனவே இடமாற்றப்பட்ட விடயம் மாகாண பொதுநிர்வாக அமைச்சுக்குத் தெரியாது அவர்களின் குணமைய நிலையத்தில் இருந்து இடமாற்றப்பட்டதாகவே பட்டியலில் குறிப்பிடப்பட்டுள்ளது. எனவே, மேற்கொள்ளப்பட்ட இடமாற்றத்தை மீளவும் செய்ய வேண்டும் என உள்ளூராட்சி எழுதுவதற்கான சங்கம் கோருகின்றது. ★

**தரம்-5 புலமைப் பரிசில் பரீட்சை-2008**

**மாதிரி வினாத்தாள் இல-06**

**வினாத்தாள்-I**

நேரம் : 45 நிமிடங்கள்

★ விடை எழுதுவதற்கான அறிவுறுத்தல்: எல்லா வினாக்களுக்கும் விடைகள் தரப்பட்டுள்ளன. அவற்றில் சரியான விடையின் கீழ்க் கோடிடுக.

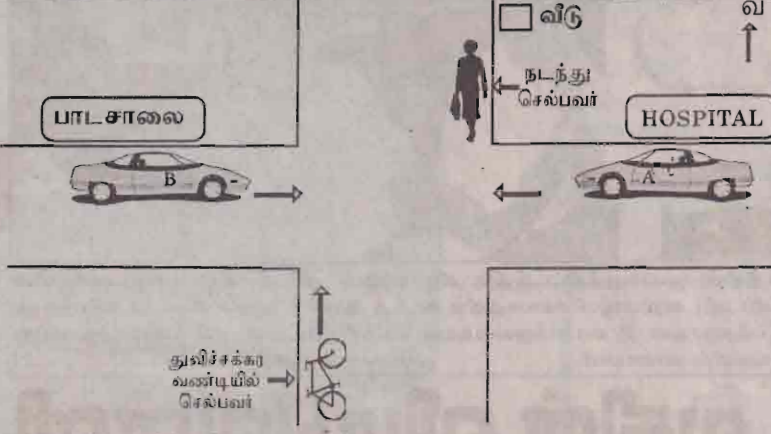

இலங்கையின் வித்யொன்றில் போக்குவரத்துப் பாதைக் காட்சியை மேலுள்ள படம் காட்டுகின்றது. அதனை அவதானித்து சரியான விடைகளைத் தெரிவு செய்க.

- மேற்காட்டப்பட்ட படத்தில் A என்ற வாகனம் பாடசாலைக்குச் செல்கின்றது எனின் அது வித்யில் பயணிக்கும் பாதை சரியானதா? (1) ஆம் (2) இல்லை (3) கூறமுடியாது.
- நடந்து வீட்டுக்குச் செல்லும் வளர்ந்த மனிதன் பயணிக்கும் பாதையின் பக்கம் சரியானதா? (1) ஆம் (2) இல்லை (3) கூறமுடியாது.
- B என்ற வாகனம் வைத்தியசாலைக்குச் செல்லும் வித்யின் பக்கம் சரியானதா? (1) ஆம் (2) இல்லை (3) கூறமுடியாது.

★ கீழுள்ள வினாக்களில் உள்ள படங்களில் முதல் இரண்டு படங்கள் ஒன்றுடன் ஒன்று சம்பந்தப்பட்டது. முன்றாவது படத்துடன் சம்பந்தப்பட்ட படத்தைத் தெரிவு செய்க.

04.

05.

★ கீழே முதலில் தரப்பட்டுள்ள பொருளுக்குப் பதிலாகப் பாவிக்கும் பொருளைத் தெரி்க.

06.

07.

08. மேலாளனை கீழ் உள்ளது போன்ற நுணையங்கள் செய்ய நினைத்தான்

09. இங்கு நான்கு வடிவங்கள் உள்ளன.

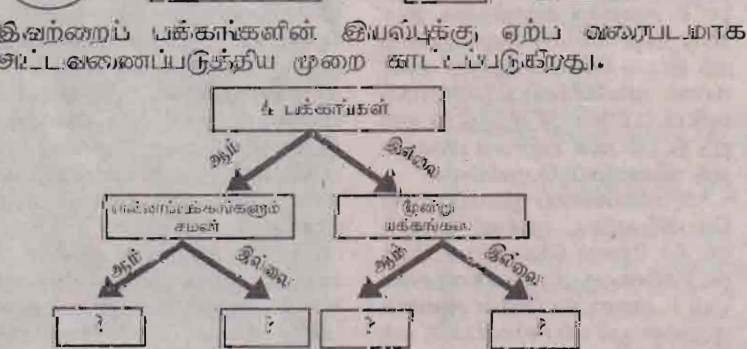

பின்வருவனவற்றுள் எது இடமிருந்து வலமாக வினாக்குறி களுக்குரிய சரியான ஒழுங்கைக் காட்டுகிறது.

- 
- 
- 
- 

★ கீழே முதலில் தரப்பட்டுள்ள இருபட்டங்களுக்கிடையிலான தொடர்பை அவதானித்து அடுத்துள்ள படத்துக்குத் தொடர்புள்ள படத்தினை தரப்பட்ட நான்கு விடைகளில் கிருந்து தெரிவு செய்க.

10.

11.

12.

★ கீழே தரப்பட்டுள்ள வட்டங்களுக்குள் உள்ளவற்றை அவதானித்து சரியான விடையைத் தெரி்க.

A.

B.

C.

- மேலே அதிக எழுத்துக்களை கொண்ட வட்டம் எது? (1) A (2) B (3) C
- மேலே அதிக இலக்கங்களைக் கொண்ட வட்டம் எது? (1) A (2) B (3) C
- அதிக இலக்கங்களையும் குறைந்தளவு எழுத்துக்களையும் முறையே கொண்ட வட்டங்களைக் காட்டுவது? (1) A யும் B யும் (2) B யும் -A யும் (3) C யும் A யும்
- A வட்டம், B வட்டம் இரண்டினுள்ளும் உள்ள எழுத்துக்கள் யாவை? (1) க, இ, அ, ப (2) ப, ச, ந, இ (3) க, த, ச, ம

★ கீழுள்ள வினாக்களில் முதலில் தரப்பட்ட கூற்றைக் கொண்டு கூறக்கூடியது யாது எனத் தெரிவு செய்க.

- எங்கள் ஊரில் அதிகமான வீடுகளில் கூரையானது ஓட்டால் வேயப் பட்டதாகும். (1) ஊரில் அதிகமானோர் பணக்காரர்கள். (2) ஊரில் கிடுகு வீடுகள் இல்லை. (3) ஓடு போடுவது கிடுகு கட்டுவதை விட இலாபம். (4) ஊரில் ஓடு போடாத வீடுகளும் உள்ளன.
- வயல் வெளியில் இருந்த மாடுகள் வாலினால் ஈக்களுக்கு அடி கொடுத்தன. இதன்படி (1) வயல் வெளியில் இருந்த எல்லா மாடுகளுக்கும் வால் உண்டு (2) ஈக்களை அடிப்பது மாடுகளுக்குப் பொழுது போக்கு. (3) வயல் வெளியில் இருந்த மாடுகளுக்கு ஈக்களால் தொல்லை ஏற்பட்டது. (4) மாடுகளுக்குத் தொல்லை கொடுப்பது ஈக்களுக்குப் பொழுது போக்காகும்.
- கீழே தரப்பட்ட வாக்கியங்களை கருத்தால் வகையில் ஒழுங்கு படுத்தும் விடையைத் தெரிவு செய்க. A. சிங்கத்தின் சத்தத்தால் பயமடைந்த எருது திரும்பிப் பார்க்காமல் ஓடியது. B. மலைச்சரிவில் புல் மேய்ந்து கொண்டிருந்த எருதைக் கண்ட சிங்கம் சந்தோசமடைந்தது. C. சிங்கமானது பசியால் மிகவும் வாடியது. D. பெரிய சத்தத்துடன் எருது மீது பாய்ந்தது. E. அது இரையைத் தேடி மலைச் சரிவில் ஏறியது. F. பாய்ந்த வேகம் அதிகமானதால் சிங்கம் சேற்றில் சிக்கியது. (1) CEDSAF (2) CEBDAF (3) CEBFDA

20.

- பின்வருவனவற்றுள் மிக நீளமான நூல் எது? (1) (2) (3) (4)

★ எழுத்துக்கள் இடப்பட்ட கூடுகளுக்குள் வரவேண்டிய எண்களைத் தெரிவு செய்க.

21.

22.

★ கீழே தரப்பட்ட உருக்களுக்கு விளாருத்தமான சொல்லைத் தெரிவு செய்க.

23.

25.

★ கீழே தரப்பட்டிருக்கும் வரவேண்டிய வினாக்களுக்குரிய சரியான விடையைத் தெரிவு செய்க.

அந்த நாட்டில் தேற்றம், வெள்ளம், உடற்கட்டுமுள்வரிகள் ஒரு அவணைக் காட்டிலும் இம்மயான சிந்தையுமுடையவன்

- அந்த நாட்டில் உள்ளவர்களிடேற்றம் வன் பகீரன். (1) சரி (2) பிழை (3) கூறமுடியாது
- பகீரனைப் போன்ற பலர் அந்த நாட்டில் உள்ளவர்கள். (1) சரி (2) பிழை (3) கூறமுடியாது
- பகீரன் தனோஜனைக் காட்டிலும் இனிமையானவன். (1) சரி (2) பிழை (3) கூறமுடியாது
- தனோஜன் நல்ல உடற்கட்டுமுள்வரிகள். (1) சரி (2) பிழை (3) கூறமுடியாது
- இரக்கம் என்பது பிறர் துன்பங்களுக்கு ஆகும். (1) சரி (2) பிழை (3) கூறமுடியாது
- 15 பயணிகளைக் கொண்ட பேருந்து 6 ஆகும். இதே பேருந்தில் 60 பேர் பயணிக்கும் சிலவர்களின் எண்ணிக்கை. (1) 6 (2) 12 (3) 24
- எந்த மூன்று இலக்கங்களையும் கூட்டி ஒரே விடைதான் வரும். (1) 1, 2, 3, 4 (2) 1, 2, 4 (3) 1, 2, 3
- குட்டுக்குக் குளிர் போல, முனுக்கு குளிர் போல. (1) புத்திசாலி (2) மடையன் (3) பேரறிஞர்
- காலுக்கு முக்கால் போல அளவுக்கு. (1) ஒன்று (2) ஒன்றரை (3) மூன்று

★ பின்வருவனவற்றை ஓர் ஒழுங்குபடுத்தும் போது நடுவில் வருவது

- தங்கை, நான், தம்பி, அப்பா, அம்மா (1) தங்கை (2) நான் (3) தம்பி
- மணி, நான், நிமிடம், வயம், செக்கன் (1) மணி (2) நான் (3) நிமிடம்
- தங்கையே தனக்குதவி என்ற கருத்து பற்றவை. (1) காகம் (2) வெளவால் (3) குயிலை

★ கீழ்வரும் வினாக்களில் காணப்படும் பெறக் காரணமாக அமையாத விடையைத் தெரிவு செய்க.

- ஐதூர்ஸனை பரிசீலனையில் வதிக்கிறது. (1) ஐதூர்ஸனை விரும்பத்தக்க செயல் (2) ஐதூர்ஸனை விடும் செயல் (3) ஐதூர்ஸனை நிகழ்ச்சி ஒன்றில் கலந்துகொள்ளும் செயல்
- கவிந்தன் வகுப்புத் தலைவனாகத் தேர்ந்தெடுக்கப்பட்டான். (1) கவிந்தன் எல்லா வேலைகளிலும் சிறப்பாகத் தொழிற்படுவனாக இருக்கிறது (2) கவிந்தன் எல்லோரிடிலும் மதிக்கப்படுகிறது (3) கவிந்தன் ஒரு பணக்காரரின் பிள்ளை
- சசிகரன் விளையாடும் நேரத்தைக் குறைக்கிறார். (1) விளையாடும் நேரத்தைக் குறைக்கிறது (2) விளையாடும் நேரத்தைக் குறைக்கிறது (3) சசிகரன் புத்தியில்லாத ஒரு பிள்ளை

**வினாத்தாள்-II**

கீழ்வரும் பாடலை வாசித்து முதல் 17 விடை எழுதுக.

மீனின் ஓடிப் பறக்கும் மீனின் வெள்ளி ஓடும் மீனின் வாணம் கடனாக உறுதலம் மாட்சியேயுள்ள முழு அம்புயல் வாழத் தாழ்ந்த அழிவால் கண்டு களிக்கும் இயல்புமிகு மீனின் கிணார் இவியுறும் உறுதலம்

- இப்பாடல் காட்சியினை எந்தப் பெறுமதி பெறுமதி பெறுமதி பெறுமதி
  - இங்கு மீனின்மை எவ் எதனைக் குறிப்பிட்டுள்ளது?
  - கவிஞர் வெள்ளி ஓடும் என்று எதனைக் குறிப்பிட்டுள்ளது?
  - கடலுக்கு ஓடும் கூறப்படுகிறது எது? ...
  - இந்தப் பொழுதுவில் மகிழ்ச்சியடைந்து குறிப்பிடுகின்றார்?
- ★ ஒத்த கருத்துள்ள சொல் கீழ்க்கண்ட சொல்லைத் தெரிவு செய்க.
- அம்புயல்
  - உள்ளம்
  - எதிர்க்கருத்துள்ள சொல்
  - வாட்டம்
  - தளர்வு
  - பாடலில் உள்ள வினை சொல்
  - மீனின்மை



- (1) ஓடுகிறது (2) நடக்கிறது  
(3) பறக்கிறது (4) நீந்துகிறது

★ ஆங்கிலச் சொல்லை எழுதுக.

14. வானம் ..... 15. கடல் .....  
16. அம்மா ..... 17. மதி .....

★ ரகுராம் தரம் 5 இல் கல்விகற்கின்றான். அவனது தகப்பனார் வீட்டிற்குத் தேவையான பொருள்களைக் கடையில் வாங்கி வந்தார். அவர் வாங்கிய பொருள்களும் அவற்றின் அளவும் கீழே தரப்பட்டுள்ளன. அதன் அடிப்படையில் வினாக்களுக்குரிய விடைகளை எழுதுக.





- காற்சட்டைத்துணி - 2 ½ மீற்றர்  
தேங்காய் - 8  
மின்கலம் - 3 சோடி  
தீப்பெட்டி - 1 டசின்  
சீனி - 3 கிலோக்கிராம்  
அரிசி - 8 ½ கிலோக்கிராம்  
தேங்காயெண்ணெய் - 1 போத்தல்

18. அவர் வாங்கிய சீனியினதும் அரிசியினதும் மொத்த அளவைக் கிராமில் எழுதுக? .....கிராம்  
19. காற்சட்டைத்துணி வாங்குவதற்கு 350 ரூபாவைக் கொடுத்திருந்தால் 1 மீற்றர் துணியின் விலை யாது? .....ரூபா.....சதம்  
20. ஒரு சோடி மின்கலத்தின் விலை 32 ரூபா ஆகும். அவர் வாங்கிய மின்கலங்களின் மொத்தப்பெறுமதியும் தேங்காய்களின் மொத்தப்பெறுமதியும் சமனாக இருந்தன. இதன்படி 6 தேங்காய்கள் என்ன விலை? .....ரூபா.....சதம்  
21. 1 தீப்பெட்டி 2 ரூபா 50 சதமாகும். அவர் வாங்கிய தீப்பெட்டிகளின் பெறுமதி எவ்வளவு? .....ரூபா.....சதம்  
22. 1 மீற்றர் தேங்காயெண்ணெயின் விலை 40 ரூபா ஆகும். அவர் வாங்கிய எண்ணெயின் விலை என்ன? .....ரூபா.....சதம்  
23. அவர் வாங்கிய சீனியினை ரகுராம் 12 சிறிய போத்தல்களில் சமமாக அடைந்து வைத்தான். அதன்படி 1 போத்தலில் உள்ள சீனியின் அளவு யாது? .....கிராம்  
24. அவர் வாங்கிய அரிசியினை 10 நாளுக்கும் சமமாகப் பயன்படுத்த தலாம். !கிலோக்கிராம் அரிசியின் விலை 36 ரூபா எனில் 1 நாளுக்குச் செலவாகும் அரிசியின் பெறுமதி யாது? .....ரூபா.....சதம்  
25. அவர் வாங்கிய சீனியின் மொத்தவிலை 105 ரூபா ஆகும். அவர் 50 கிலோக்கிராம் சீனியை வாங்கியிருந்தால் எவ்வளவு பணம் கொடுத்திருப்பார்? என்பதைச் சொற்களில் எழுதுக.

★ அவர் வாங்கிய பொருள்களின் அலகுகள் கீழே தரப்பட்டுள்ளன அவற்றை குறிமீட்டில் எழுதுக.

26. கிலோக்கிராம் ..... 27. மீற்றர் .....

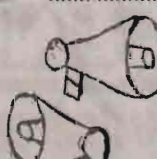
★ பின்வரும் படங்களின் பெயர்களை எழுதுக.

28.  .....  
29.  .....  
30.  .....  
31.  .....  
32.  .....

★ பின்வரும் இடங்களை இலங்கைப்படத்தில் கண்டுபிடித்து அதில் உள்பு புள்ளிகளுக்குரிய இடங்களில் இடங்களைக் குறிப்பிட்டு எழுதுக.

33. 1. கொழும்பு  
34. 2. கண்டி  
35. 3. மட்டக்களப்பு  
36. 4. யாழ்ப்பாணம்  
37. 5. புத்தளம்  
38. 6. திருகோணமலை



★ கீழ் உள்ள வினாக்களில் தரப்பட்ட கூற்றுக்கள் சரியாயின் "(✓)" எனவும் பிழையாயின் "(✗)" எனவும் எழுதுக.

39. தாவரங்களில், கதிர்தரம், கடி உள் என்பவற்று வலை பொலித்தின் என்பவற்றால் உண்டாகும் பழங்கள் மூலம் பூச்சிகளிலிருந்து காப்பாற்றலாம். ( )  
40. சில பூச்சிகளுக்கு சிறகு இல்லாதிருக்கும். ( )  
41. விட்டுத் தேட்டத்திற்கு உட்பு பூச்சிகள் மகரந்தச் சேர்க்கைக்கு உதவுவதில்லை. ( )  
42. செம்பு நடனம் விராமத்தூடன் தொல்புடைய நடனமாகும். ( )  
43. சித்திரைப் புதுவருடத்தில் மருத்துவர் வைத்து நீராடுதல் முஸ்லீம்களின் சமயக்கடமைவாது. ( )  
44. திராட்சை, கொடித்தோடை ஆகியவை உலர்வூழி செய்து செய்யப்படும் கொடிகளாகும். ( )

★ தொடர்புபடுத்துக.



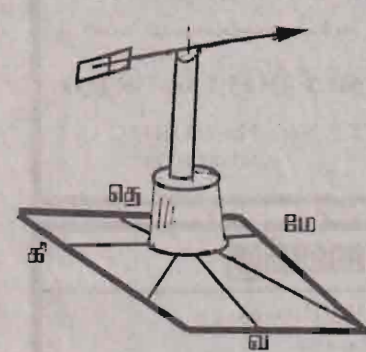

45. தேயிலைச்செடி பற்சில்லு  
46. மோசன்மார் எரிபொருள்  
47. துவிச்சக்கரவண்டி கல்வாத்து  
48. கனிய எண்ணெய் மின் உற்பத்தி  
49. காற்று வலு தூக்குக் குண்டு

★ தரப்பட்டுள்ள உபகரணத்தினைக் கொண்டு விடை எழுதுக.



50. மேலுள்ள உபகரணத்தின் பெயர் யாது?  
51. அதனைச் செய்வதற்குத் தேவையான 5 உபகரணங்களையும் எழுதுக.  
(1) .....  
(2) .....  
(3) .....  
(4) .....  
(5) .....

★ சரியான விடைகளை கணித்து எழுதுக.



52.  இத்தக் கொப்பில் உள்ள இலைகளைப் போல் சமமான 12 கொப்புக்களில் உள்ள இலைகளின் எண்ணிக்கையை யாது?  
53.  இவ்வருவில் எத்தனை செங்கோணங்கள் உள்ளன?  
54.  இங்கு நிழற்றப்பட்ட பகுதிகள் இரண்டு எனும் பெறுமதியை தசம எண்ணில் எழுதுக.  
55.  இதில் செங்கோணமுள்ள முக்கோணிகள் எத்தனை உள்ளன?  
56.  இக்கடிகாரம் காட்டும் நேரத்தினை சாதாரண நேரமாக எழுதுக.

★ சரியான விடைகளை எழுதுக.

57. மிராமியப் பாடல்கள் இரண்டு எழுதுக.  
58. கிராமிய விளையாட்டுக்கள் இரண்டு எழுதுக.  
59. 2000 ஆம் ஆண்டு உலக ஒலிம்பிக் போட்டியில் வெண்கலப்பதக்கம் பெற்ற இலங்கை வீரங்களை யார்?  
60. குறுந்தூர ஓட்டங்களை ஆரம்பிப்பதற்கு வழங்கப்படும் கட்டளைகளை எழுதுக?

61. உள்ளங்க வளையாட்டுக்கள் 2 எழுதுக.

★ பின்வரும் தையல் மாதிரிகள் எவ்வகைத் தையல் என்பதை எழுதுக.

62.  .....  
63.  .....

★ பின்வருவனவற்றின் தமிழ்ச்சொல்லையும் சிங்களச் சொல்லையும் எழுதுக.

- |             | தமிழ்ச்சொல் | சிங்களச் சொல் |
|-------------|-------------|---------------|
| 64. CHAIR   | .....       | .....         |
| 65. LIBRARY | .....       | .....         |
| 66. COFFEE  | .....       | .....         |
| 67. MANGO   | .....       | .....         |
| 68. TREES   | .....       | .....         |

★ எழுது நாடு முன்னேற்றமடைய வேண்டுமெனில்..... என்னுள் தலைப்பின் கீழ் சரியான எழுவாய் பயன்னைகளுடன் ஆறுவாக்கியங்கள் எழுதுக.

69. ....  
70. ....  
71. ....  
72. ....  
73. ....  
74. ....



# மறபு சார் கலை வடிவங்கள் தகவமைக்கப்பட வேண்டும்

**நடிப்பு, நெறியாக்கை, தயாரிப்பு** என நாடகத்துறையின் பல பரிணாமங்களில் சிறந்து விளங்குவதற்கும் திருமுறைக் கலாமன்றத்தின் பிரதி இயக்குநருமான ஜோன்சன் ராஜ்குமார் கலைச்சுடர் பகுதிக்கு வழங்கிய செவ்வியன் முதல் பகுதி கூந்தலார் பிரசாரமாகியிருந்தது. எச்சிய பகுதி திவ்வார கலைச் சுடரில் இடம் பெறவுள்ளது.

**★ கேள்வி:** இன்றைய சமூகத்தைப் பொறுத்தவரை நாடகத்துறைக்கான சமூக அங்கீகாரம் எப்படி இருக்கிறது?

**■ பதில்:** நாடகத்துக்கான சமூக அங்கீகாரம் என்பது இன்னும் எமது சமூகத்தில் முழுமையாக ஏற்படவில்லை. அத்தகைய அங்கீகாரம் கிடைக்கும் போதுதான் நாடகத்தை நல்ல நிலையில் வளர்த்தெடுக்கமுடியும்.

பாடசாலை மட்டங்களில் நாடகம் ஒரு பாடமாக கொண்டுவரப்பட்ட பின்புதான் ஓரளவுக்கு கணிசமான முன்னேற்றம் தெரிகின்றது. எனினும் பாடத்துக்காகவே அதனைப்படிக்கின்ற மனநிலையும் மாணவர்கள் பலரிடம் உண்டு. பரத நாட்டியத்தை ஒரு மாணவி பழகி அரங்கேற்றினால் அதனைக் கௌரவமாக நினைக்கின்ற சமூகம், நாடகத்தில் நடித்து மேடையேறுவதை கௌரவமாக நினைக்கின்ற நிலைக்கு இன்னும் வரவில்லை. பெண்கள் நாடகத்தில் நடிப்பது தென்பது இன்றைக்கும் பெரும் சிக்கலான விடயமாகவே இருக்கிறது. நாடகத்தைப் போட்டால் வந்து பார்த்துவிட்டு போகின்றார்களே தவிர, நடிக்காளாகத் தட்டிக் கொடுக்கின்ற அளவுகளை வளர்த்து விடுகின்ற பண்பு மக்கள் மத்தியில் குறைவாகவே இருக்கின்றது.

எமது சமூகத்தில் முழுமையான சமூக அங்கீகாரம் இருக்கும் போதுதான் நாடகம் பல்வேறு வகைகளில் வளர்ந்து செல்லமுடியும்.

நாடகமும் அங்கீகாரமும் பாடத்தைக் கற்கின்ற மாணவர்கள் பலர் கூட நாடகத்தைப் பார்க்காதவர்களாக - நாடகத்தில் நடிக்கப் பின்பற்றுவர்களாக - இருப்பது மிகவும் வேதனைக்குரியதாகும்.

**★ கேள்வி:** எமது பாரம்பரிய அரங்க வடிவங்கள் செல்வாக்கு இழந்து போய்க்கொண்டிருக்கின்றனவே...?

**■ பதில்:** நாம் எமது பாரம்பரிய அரங்க வடிவங்கள் பற்றிய பேசிக் கொண்டு இருக்கிறோம். ஆனால், இன்றைய சமூகத்தில், குறிப்பாக இளம் சந்ததியினர் மத்தியில் பாரம்பரிய அரங்குகளின் ரசனை பெருமளவில் குறைந்து கொண்டிருக்கிறது. கண்காண்டு இன்று தொலைக்காட்சி, சினிமா போன்றவற்றின் தாக்கம் அதிகரித்துக் கொண்டு போகிறது. இவை நவீன நாடகங்களிலிருந்தே பாரம்பரிய வடிவங்களைச் செய்யக்கூடிய ஆபத்தைக் கொண்டிருக்கும் போது பாரம்பரிய வடிவங்கள் எம்மாதிரி?

இன்று பார்வையாளர்கள் வீடுகளிலேயே தொலைக்காட்சித் தொடர்கள், சினிமா போன்றவற்றினால் கட்டிப்போடப்படுகிறார்கள். அரங்கியலாளர்கள் அதிகம் சிந்திக்க வேண்டிய காலகட்டம் இது. மறபு சார்ந்த கலைச் செயற்பாடுகள் தம்மை தகவமைத்துக்கொள்வாவிடின் அவற்றின் எதிர்காலம் கேள்விக்குரியதாகி விடுவது தவிர்க்க முடியாததாகிவிடும். சங்களுக்கான ஒரு தேசிய அரங்கு நட்டுக் கூத்துக்களுக்கு ஊடகத்தின் அமையப் பெறும் சம்பந்தம் பலரது கருத்தாகும். ஆனால், கூத்தினுடைய இன்றைய நிலையை எடுத்து நோக்கினால் - குறிப்பாக யாழ்ப்பாணம் போன்ற இடங்களில் இருக்கும் போன்ற மட்டங்களில் நாடகமும் அரங்கியலும் பாடத்தைப் பாடப்போவார்கள் தமது ஆய்வுகளில் எமது தேசிய அரங்கு தொடர்

பான தேடல்களுக்கு முக்கியத்துவம் கொடுக்கவேண்டும்.

இன்றைய நகரிக வளர்ச்சி-உலக மயமாக்கலின் தாக்கம் போன்றவற்றினால் கூத்துக்கள் மக்களிடத்திலிருந்து தூரவிலகுகின்ற தன்மையை நாம் வெளிப்படையாக காண முடியும்.

இது ஒரு புறமிருக்க, எமது பாரம்பரிய கலைஞர்கள் இறந்து கொண்டிருக்கின்றார்கள் அவர்களது தொன்மை மிக்க ஆதாரங்களும் அழிந்து செல்கின்றன.

யாழ்ப்பாணம் மாவட்டத்தில் சுமார் 300 இற்கும் மேற்பட்ட தென்மேற்குக் கூத்துக்கள் எழுதப்பட்டிருக்கின்றன. ஆனால், இப்பொழுது அவற்றைத் தேடிப்பெற முயற்சித்தால் ஐம்பது கூடத் தேராதது.

கடந்த கால இடம்பெயர்வுகளின் போது அவை பெருமளவுக்கு அழிந்து - தொலைந்தபோயின. அப்படியான அடித்தள குழலில்தான் இந்த பாரம்பரிய அரங்க வடிவங்கள் காணப்படுகின்றன.

### சந்தியு : சந்திரமகனா

**★ கேள்வி:** அவற்றை அழிவுப் பாதையிலிருந்து எவ்வாறு மீட்டலாம்?

**■ பதில்:** இரண்டு வகைகளில் இதற்கான செயற்பாடுகள், துரிதகதியில் மேற்கொள்ளப்படவேண்டும் ஒன்று எமது பாரம்பரிய கிராமங்களில் உள்ள கூத்து மரபுகள், பிரதிகள் என்பவற்றை சிதைத்த அளவிலாவது பேணிப் பாதுகாத்தல், இரண்டாவது பாரம்பரிய கலைஞர்களை ஊக்குவித்து அவர்களிடமுள்ள பிரதிகளை ஆவணப்படுத்தி பேணுதல்.

பாரம்பரிய அரங்கை அதன் கூறுகளைப் பயன்படுத்தி இன்றைய உலகச் சவாலுக்கு முகங்கொடுக்கக்கூடிய வகையில் அடுத்த கட்டத்துக்கு வளர்த்துச் செல்லவேண்டும். அப்போதுதான் எமது பாரம்பரிய அரங்க வடிவங்கள் நின்றுநிலைக்கும்.

**★ கேள்வி:** சமுத்திர அரங்கை பொறுத்தவரை நீங்கள் கண்டு கொண்டிருக்கிறீர்கள் எவை?

**■ பதில்:** எமது நாடகங்களைப் பொறுத்தவரை கைவசப்பதி கலை யரங்கு, திருமுறைக் கலாமன்ற அரங்கு என குறிப்பிட்ட சில கள இலக்கையே அதிகம் காண்படுகின்றன.

முழு யாழ்ப்பாண மக்களும் பார்வையுடைய கூடிய பரந்த தளத்துக்கு அவை சென்றவா என்பது கேள்விக்குரியதாகும்.

இதனைவிட, கலைபுரக சோர்வின் விளக்கம், நடிக்காமலி வைரமுத்து, பிரான்ஸிஸ் ஜெனம் போன்ற பெயர் சொல்லப்படக்கூடிய கலைஞர்கள் இன்று எம்மிடம் இல்லை. ஒளிவிதானிப்பு, ஒப்பனை, அரங்கக் காட்சி யமைப்பு என அரங்கக் கூறுகளை தன்வயப்படுத்திய பெயர் சொல்லக்கூடிய கலைஞர்கள் எம்மிடம் உள்ளனரா?

இவற்றுக்கப்பால் நல்ல நாடகங்களை அமைப்பதற்கு இருந்து பார்த்து இரசிக்கத்தக்க செயல்திறன் மிக்க பார்ப்போர் சமூகங்களையாவது நாம் கண்டுள்ளோமா என்பது வேதனைக்குரிய விடயமாகும். இவற்றைக் கற்றுக்கொடுக்க நான் தமிழ் அரங்கை முழுக்க முழுக்க எதிர்பார்த்து நோக்கினேன் என்பதல்ல. இவை எமது மனையில் இருந்த ஆதங்கங்கள்.

இன்று நாடகம் மாணவர்கள் மத்தியில் பாடப்பாக்கம் கொண்டுவரப்பட்டு விட்டது. பல்கலைக்கழக மட்டங்களில் கூட பட்டப்படிப்புக்கான பாடமாக நாடகம் இருக்கின்றது. ஆனால், அவையெல்லாம் வெறும் ஏட்டுக் கல்வியாக போய்விடுமே என்ற அச்சம் ஏற்பட்டுள்ளது.

ஏனெனில், செயல்திறன்மிக்க ஆரங்க வியலாளர்கள் இன்று எம்மத்தியில் பெரிதாக வளர்ச்சியடையவில்லை என்பது வெளிப்படையானதாகும்.

நவீன முறையில் ஒப்பனைக் கலை வளர்ந்துவிட்டது. கணனி மூலமான ஒளி விதானிப்புகளை சிங்கள அரங்கியலாளர்கள் பயன்படுத்தத் தொடங்கிவிட்டார்கள். காட்சி விதானிப்புக்கான உட்போட்பாக்க அமைக்கக்கூடிய ஒவியப்பண்பறிக்க கான் பியக் கலை எவ்வளவோ முன்

னேற்றம் அடைந்து விட்டது.

ஆனால், அந்த துறைகள் எல்லாம் எமது சமுத்திர அரங்கைப் பொறுத்தவரை பெரிதாக வளரவும் இல்லை, அத்துறைகளில் பெயர் சொல்லக்கூடிய கலைஞர்கள் அதிகமாக உருவாகவும் இல்லை. இவற்றையெல்லாம் எமது அரங்க வளர்ச்சியின் குறைபாடுகள் எனலாம்.

**★ கேள்வி:** இக்குறைகளை நவீனப்படுத்தி என்ன செய்யலாம்?

**■ பதில்:** சமுத்திர அரங்கை பொறுத்தவரை எடுத்து நோக்குகின்றபோது, இங்கு நாடகம் ஒரு பொழுதுபோக்கு அம்சமாக - சுடங்கு, சம்பிரதாயங்களுடன் இணைந்ததாமக்களின் வாழ்வியல் அம்சங்களுடன் இணைந்ததாக-ஒட்டுமொத்தமாக எமது கலாசாரத்தின் ஒரு கூறாக இருந்திருக்கின்றது - இருந்து வருகின்றது. ஆனால் நாங்கள் ஒப்பீட்டு ரீதியாக ஏனைய நாடுகளைப் போல நாடகத்துறையில் வளர்ச்சியடையவில்லை என்றே கூறலாம்.

நாடகம் தொழில் முறையாக

## பாரம்பரிய அரங்கைப் பாதுகாக்க இதுவே வழி என்கிறார் ஜோன்சன்

வளர்த்தெடுக்கப்பட்டு வருகின்ற தன்மையை நாங்கள் வெளிநாடுகள் பலவற்றில் காணலாம். ஆனால் இங்கு அத்தகைய முறையில் நாடகத்தை தொழிலாக கொண்ட நடிக்கர்கள் இல்லை என்றே கூறலாம்.

நாடகக் கலைஞன் நாடகத்தையே ஒன்றித்து - நாடகத்தையே தனது முழுநேர தொழிலாக கொண்டு செயற்படக்கூடிய சூழல் இங்கு இல்லை. சமுத்திர அரங்கைப் பொறுத்தவரை இரு ஒரு சாக்கேடு என்றுதான் கூறவேண்டும். இங்கு நடனம், இசை போன்ற ஏனைய கலைகளுக்கு கொடுக்கிற முக்கியத்துவத்தினை கூட நாடகத்துறைக்கு கொடுப்பதில்லை.

ஒரு நடிக்கப் பல நாள் களாக ஒத்திகை செய்து, நாள் முழுவதும் அதற்குள்ளேயே தன்னை அர்ப்பணித்து நாடகம் செய்கின்றபோதும் அவனுக்கு அதன்மூலம் வருமானம் ஏதுவும் கிடைப்பதில்லை. எனவே இது ஒரு தொழில் முறையிலே வளர்த்தெடுக்கப்படுகின்ற போது கலைஞன் தனது வாழ்நாளின் தொழிற்சந்தனை முழுவதும் அரங்கு பற்றியதாக இருக்கின்ற நிலை ஏற்படும்.

அப்போதுதான் பழிய வடிவங்கள்

பிறக்கும். புதிய பரிணாமங்கள் வெளிப்படும். பரிட்சாந்த முயற்சிகள் வெற்றியளிக்கும். அந்த நிலை எமது தமிழ் அரங்கிற்கு தேவை. ஐரோப்பிய, அமெரிக்க நாடுகளில் தொழில் முறைசார் அரங்க செயற்பாடுகளின் ஊடாகத்தான் சிறந்த அரங்க வளர்ச்சி ஏற்பட்டது என்பதையும், இங்கு குறிப்பிட விரும்புகிறேன்.

**★ கேள்வி:** திருமுறைக் கலாமன்றத்தின் பிரதி இயக்குநர் என்ற வகையில் அதன் பணிகள் குறித்து கூறுங்களேன்?

**■ பதில்:** சமுத்திர அரங்கிலே திருமுறைக் கலாமன்றத்தின் பணிகள் மிகவும் முக்கியமானவை என்றே நான் கருதுகிறேன்.

இன்றைய திருமுறைக் கலாமன்றத்தின் நாடகப் பயிலகங்கள், பட்டறைகளுக்கு ஊடாக பயின்று சென்ற இளைஞர்களின் தொகை மிகவும் அதிகம். என்னுடைய வளர்ச்சியினும், அரங்க செயற்பாடுகளினும் திருமுறைக்கலாமன்றத்தின் பங்கு

அளப்பரியது.

வெளிமாவட்டங்களிலும் வெளிநாடுகளிலும் கலைப்பயணங்களை மேற்கொண்டு அங்கெல்லாம் இருக்கின்ற பல்வேறு அரங்க வகைகளைக் கண்டு - கலைஞர்களை சந்தித்து வரக்கூடிய வாய்ப்புக்களை திருமுறைக் கலாமன்றம் ஏற்படுத்தித் தந்தது. திருமுறைக் கலாமன்றம் ஒரு கத்தோலிக்க நிறுவனம் என்றும் கிறிஸ்தவ சமயம் பரப்புவதற்காக அவர்கள் நாடகம் போடுகிறார்கள் என்ற கருத்து அன்று. தொட்டு இன்று வரை பலமட்டங்களிலும் நிலவுகிறது. நான் திருமுறைக்கலாமன்றத்திலேயே கடந்த 10 வருடங்களுக்கு மேல் பணிபுரிந்துகொண்டிருக்கிறேன். என்னைப் பொறுத்தவரை இங்கு பல்வேறுபட்ட கலைஞர்களும் வந்து பல்வேறு வகையான கலைப்படைப்புகளை,



மருதானை 'ரவர்' அரங்கில் 1994 ஆம் ஆண்டு மேடையேற்றப்பட்ட 'சீவன உலா' திருப்பாடுகளின் காட்சியில் இரு எம்.பி. வேடத்தில் ஜோன்சன்.

செய்வதையே நான் பார்க்கிறேன். கலைக்கடாக சமூகத்தின் விழுமியங்களைப் பேணி, இன்னலுற்ற மக்களுக்கு கலைமூலமாக ஒத்திடம் கொடுக்கும் பணியைத்தான் திருமுறைக் கலாமன்றம் மேற்கொண்டுள்ளது. இவை பற்றியதான பரந்த பார்வைத்தளம் இருக்கவில்லை. திருமுறைக் கலாமன்றத்தினுடைய நாடகங்களில் குறிப்பிட்ட ஒரு பிரிவினரே கருதுகின்றார்கள்.

அரங்கு பற்றி பேசுவார்கள் கூட. இவற்றை பெருமளவில் பார்க்காதவர்களாகவே இருந்தார்கள். அரங்கிற்காக அர்ப்பணிப்புடன் உழைக்கின்ற முற்றுக்களைக்கான கலைஞர்களின் முயற்சிகள் நிராகரிக்கப்பட்டமை வேதனைக்குரியதாகும்.

திருமுறைக் கலாமன்றம் ஒரு தமிழ் கலை, கலாசார மையமாக இருந்து தமிழர்களுக்காகிய கலாசார பணிகளைப் மேற்கொண்டு வருகிறது.

அந்த வகையிலே இதனை சமய நிறுவனமாக நோக்குவது தவறானதாகும் என்பதை சுட்டிக்காட்டவேண்டியது என்னுடைய பொருள்பாடும்.



## காதுகளில் தேன்பாய்ச் செய்யும் திருமுறைத் தேனமுது ஒலிப்பேழை

கலாபூஷணம் கே.எஸ்.ஆர். திருவானசம்பந்தன் பாடிய முயல் தேவாரங்கள் ஒலிப்பேழை அனைமையில் விவசியிட்டு வைக்கப்பட்டது. அந்த ஒலிப்பேழை குறித்து ஒரு பார்வை கிங்கு விரித்து.

சைவ நாயன்மார்கள் அருளிச் செய்த தேவார திருவாசகங்கள் நமக்குக் கிடைத்த அரும் பெரும் பொக்கிஷங்களாகும். அவை படிக்கும் தோறும் கேட்டுக்கும் தோறும் இன்பம் பயப்படலாம்.

தேவார திருவாசகங்கள் பண்ணோடு ஒதுட்டவேண்டியவை. அது அமைத்திருக்கும் பண்ணில் இராகத்தோடு தளக்கட்டுத் தராமல் பாடப்பட்டுப் போது அதன் இன்மையே தனி. ஒவ்வொரு தேவாரத் திருப்பதிகம் கூடும் பண்ணிசைப்பில் தளத்தோடு அழகுநீரிய ராகத்தில் அமைக்கப்பட்டிருக்கும் முறையிலேயே ஒதினால் கேட்பதற்கு நன்றாக இருக்கும்.

தாவடியூர் எஸ்.ஆர்.திருஞான சம்பந்தனின் குரலில் வெளிவந்துள்ள திருமுறைத் தேனமுது உண்மையில் கேட்பதற்கு பக்தி ரசம் ததாம்பி காதுகளில் தேனாக இனிக்கின்றது.

வயலின் வித்துவான் எஸ்.திவாசுனின் நெறியாள்கையில் வெளிவந்துள்ள இந்த ஒலிப்பேழை சைவமக்களுக்கும் சிடைத்ததள்ள ஒரு வரப்பிரசாதமாகும்.



சீவநெறிக் கலாநிதி இராசையா பூதரன்

அடுத்து வரும் 'பிரையணி பரிசடை முடியிட' என்ற சம்பந்தத் தேவாரம் முன்னர் காலங்களிலும் இசைக்கப்பட்டிருப்பது ஒரு தனி அம்சமாகும்.

அது மட்டுமன்றி, 'பிரையணுவுமை', 'தொண்டரங்கி கனிற்று', 'நளி ரிவைவரொளி', 'பொடியுடை மாப்பினர்', 'தாயினும் நல்ல தலைவர்', 'காதனாகி' முதலான சம்பந்தநர்

தேவாரங்கள் ஐரோப்பிய ஒலிப்பேழை நெஞ்சங்களில் நிங்காத இடம்பெற்று நிலைத்துவிடுகின்றன.

எல்லாவற்றுக்கும் மேலாக நவரோஸ் இராகத்திலமைந்த 'சலம் பூசெறு' என்ற அடர் தேவாரம் மடக்கிப் பாடப்பட்டிருப்பது மிகவும் விசேடமாக அமைந்துள்ளது.

சங்கீத ரசிக்கர்களுக்கு இந்த ஒலிப்பேழை வெளிவந்திருப்பது மிகுந்த சந்தோஷத்தை அளிக்கும். ஏனெனில், ஒர் இசைக்கச்சேரி நடைபெறுமபோது அதை எவ்வளவு ரசனையோடு கேட்டு ரசிக்கின்றார்களோ அது போலவே இன்னும் ஒரு படி மேலாக இருக்கும் வகையில் இந்தப் பண்ணிசைக்கச்சேரியும் கேட்டு ரசிக்கலாம் என்று கூறினால் மிகையாகாது. அவ்வளவு சிறந்த இசையமைப்பில் மனது ரம்பியமான நினைவுகளை மகிழ்ச்சியும் பக்தியும் கலந்து ரசிக்க கூடியதாகப் பண்ணிசை பாடப்பட்டிருக்கின்றது.

இசை பயிலும் மாணவர்களுக்கு உகந்த முறையில் பண்ணிசையைக் கற்றுக்கொள்ள இது ஒர் உஷாத்துணையாக அமைந்து விளக்குகின்றது.

ஒவ்வோர் ஆயுட்காலிலும் திருவிழாக்காலங்களிலும் பக்தர்களுக்கு ஆன்மீக உணர்வுகளையும் பக்தி மேம்பாட்டையும் வலியுறுத்தக்கூடியதாக அமைந்து வெளிவந்துள்ள இந்த ஒலிப்பேழையை ஒலி பரப்பி மக்கள் மனதில் பத்திச் சுவை நளி சொட்டச் செய்வது நமது கடமையாகும்.

**கணினியிலிருந்து பொலிமர் இறபர் ஸ்டாம் செய்யும் பயிற்சி JASO**

மாணவர்களே! எமது நிறுவனத்தில் மேற்படி பயிற்சியானது தென்னிந்திய நபுணர்கள் மற்றும் உபநாணகர்களின் உதவியுடன் நடத்தப்படவுள்ளது. பொலியியூட்டர் இறபர் ஸ்டாம் செய்வதில் தேவை தற்போது அதிகமாகவுள்ளதுதான். பொலியியூட்டர் செய்துகொள்ள விரும்புவார்கள் உடனடியாகப் பதிவுகளை மேற்கொள்ளுங்கள்.

குறிப்பிட்ட மாணவர்களுக்கே அனுமதி வழங்கப்படும்.

பி.கு. கிள்க்கி தொழில்பயிற்சியைப் பெற்றவர்கள் விட்டில் கிருந்து வெளியே பகுதி நேரமாகவோ, முழுநேரமாகவோ மேற்கொள்ளலாம். யாழ். குடா காலத்தில் கிள்க்கி இறபர் ஸ்டாம் செய்வதில் அனுபவம் வாய்ந்தவர்கள் கிள்க்கி வெளியே நேரமாக அதிக வருமானத்தைப் பெற்றுக்கொள்ளக் கூடியதாகும்.

**பி.கு. கிள்க்கி விவரங்களுக்கு விவரங்கள்:**

**“யசோ”** 35, கன்னடிட்டி வீதி, யாழ்ப்பாணம். (24998)(31-24-13-16)

**பாராட்டு வாழ்த்துக்களும்**

நல்லூர் கமநல சேவை நிலையக் கட்டடத்தில் கிபங்குகின்ற தென்னைப் பயிர் செய்கைச் சபையில் யாழ். மாவட்ட தென்னை அபிவிருத்தி உத்தியோகத்தராகக் கடமையாற்றுவரும் எமது ஆலய பரிபாலன சபையின் நீண்டகாலச் செயற்கு உறுப்பினருமாகிய,

**திரு.ஜெகதீசசிங்கம் சத்தியேந்திரன்**

அவர்கள் அண்மையில் யாழ். மாவட்ட சமாதான நிதவானாகச் சத்தியப்பிரமாணம் செய்து நியமனம் பெற்றமைக்கு அவரை மனமார வாழ்த்துவதுடன், அவரது சமூகப்பணி மேலும் வளர எல்லாம்வல்ல பரம்பொருளின் திருவருள் கடைக்கப் பிரார்த்தித்து பாராட்டி வாழ்த்துகின்றோம்.

**சட்டநாதர் ஆலய பரிபாலன சபையினர், நல்லூர்.** (25004) (33-24-13-16)

**பளையில மரநடுகைத் திட்டம்**

தென்மராட்சி.நவ.24 பண பிரதேச சபையினரும் பண அரசியல்துறையினரும் இணைந்து அப்பிரதேசத்தில் மரநடுகைத் திட்டத்தினைக் கடந்த வாரம் ஆரம்பித்துள்ளனர்.

இத்திட்டத்தின்கீழ் பிரதேசத்தின் பிரதான வீதிகளின் இரு மருங்குகளிலும் பாடசாலை வளாகங்களிலும் நடப்பட்டு வருகின்றன.

கடந்த வாரம் பண அரசியல் துறைப்பொறுப்பாளர் வினசனால இத்திட்டம் ஆரம்பித்து வைக்கப்பட்டது. 1994 ஆம் ஆண்டு பொருண்மிய மேம்பாட்டுப் பிரிவினரால் கண்டி வீதியில் நடப்பட்ட மரக்கன்றுகள் 1996 ஆம் ஆண்டின் பின் யுத்தத்தின்போது அழிக்கப்பட்டமை குறிப்பிடத்தக்கது. (ஏ-13)

**33 ஆவது பிறந்த நாள் நினைவுகள்**

மலர்ந்தது	மறைந்தது
24	09
-	-
11	06
-	-
1970	1992

**லெப். வேந்தன் / கில்மன் வேலாயுதபிள்ளை வரதன்**  
(பணை ம.வி. உயர்தர மாணவன்)

மண்ணிலே மலர்ந்த நாள் கின்று மண்ணுக்காக மரணித்த உன்னை நாம் மயிற்சியோடு கொண்டாடிய நாள் களும் உண்டு மண் மீட்டி வேள்வியிலே மாண்புடனே அஞ்சியாகிய உன்னை கின்று கண்ணீரோடு நினைவு கூருகின்றோம்.

“திருவழியை” என்றும் உன் நினைவோடு: அன்பா, அம்மா, அத்தான், அக்கா, மருமக்கள். (24997) (24-13-16)

**கண்ணீர் அஞ்சலி**

எமது வாங்கியில் கடமையாற்றிய திரு.தி. ஜெயராஜசீத் அவர்களின் அன்பும் தந்தையார்

**V.J.தேவபாலச்சந்திரன்**  
(முன்னாள் பாதுகாப்பு உத்தியோகத்தர், தேசிய சேமிப்பு வங்கி)

அவர்களின் மறைவினால் துயரமுற்றிருக்கும் அன்னாரின் குடும்பத்தினருக்கு எமது ஆழ்ந்த அனுதாபத்தைத் தெரிவிப்போடு, அன்னாரின் ஆத்மா சாந்தியடைய இறைவனைப் பிரார்த்திக்கின்றோம்.

**முகாமையாளரும், உத்தியோகத்தர்களும் தேசிய சேமிப்பு வங்கி - கன்னாகம்.** (25003) (26-24-13-16)

**ஆங்கிலம் கற்பிக்க தொண்டர் ஆசிரியர் நியமனம்**

நெடுந்தீவு.நவ.24 நெடுந்தீவு மகாவித்தியாலயத்தில் ஆங்கிலம் கற்பிக்க தொண்டர் ஆசிரியர் ஒருவர் நியமிக்கப்பட்டுள்ளார்.

இவருக்கான மாதக் கொடுப்பனவை நெடுந்தீவு பல நோக்குக் கூட்டுறவுச் சங்கம் வழங்கிவருகின்றது. (ஏ-111)

**அதிபர் ஒரேற்றர் சுப்பிரமணியம் அவர்களின் 101 ஆவது பிறந்தநாள் நினைவு வைபவம்**

இன்று (24.11.2003) திங்கட்கிழமை காலை 10.00 மணி நேரம்: திருமிகு க. சிவாஜி அவர்கள் (முதல்வர் - ஸ்கந்தவரோதயக் கல்லூரி) கிறைவணக்கம்:

ஒரேற்றர் நினைவு கீதம்  
திரு.சி.சிவசுப்பிரமணியம் அவர்கள் (கிராம ஆசிரியர் - ஸ்கந்தவரோதயக் கல்லூரி) நினைவுரை:  
திருமிகு C. தியாகராஜா அவர்கள் (முன்னாள் அதிபர் - ஸ்கந்தவரோதயக் கல்லூரி) நினைவுப் பேருரை:  
விடயம் - தமிழர் வாழ்வியல் பணை கவாநிதி எம். சிவலிங்கராஜா அவர்கள் (நடைவர், தமிழ்த்துறை - யாழ். மக்களகத்திற்கும்) நினைவுரை:  
செஞ்சொற்செல்வர் ஆறு.திருமுருகன் (ஆசிரியர் - ஸ்கந்தவரோதயக் கல்லூரி) சிலைவாரையும் சிவபுடன் சிலைக்கிள்கின்றோம்.

**ஒரேற்றர் குடும்பம், அதிபர், ஆசிரியர்கள், மாணவர்கள், ஸ்கந்தவரோதயக் கல்லூரி, கன்னாகம்.** (24994) (26-24-13-17)

**கிணறுகளுக்கு குளோரின் இரும் பணி**

கோப்பாய்.நவ.24 வலிகிழக்குப் பிரதேச சபையின் 5 உபஅலுவலகங்களுக்கு உட்பட்ட பகுதிகளில் அமைந்துள்ள பொதுக்கிணறுகள், பாடசாலைக்கிணறுகள், வெள்ள நீர் புழுந்துள்ள பொதுமக்களின் கிணறுகள் ஆகியவற்றைச் சுத்திகரிக்கக் குளோரின் இரும் பணி இவ்வாரத்தில் ஆரம்பமாக உள்ளதாக வலிகிழக்குப் பிரதேச சபைச் செயலாளர் கே.வெங்கடாசலம் தெரிவித்துள்ளார். (ஏ-72)

**90 ஆம் நாள் நினைவுஞ்சலியும் அந்தியேட்டி அழைப்பும்**

தோற்றம்	மறைவு
08	27
-	-
05	08
-	-
1934	2003

**திருமதி வேலுப்பிள்ளை சின்னம்மா**  
அவர்களின் சிந்தா சாந்தி அடைய இறைவனை பிரார்த்திக்கின்றோம். ஓம் சாந்தி! சாந்தி!!

27.09.2003 கில் கிறைவழல் பற்றிய எமது உயிரணைய அன்னை திருமதி வேலுப்பிள்ளை சின்னம்மா அவர்களின் 90 ஆம் நாள் நினைவுஞ்சலி, ஆத்ம ஸ்கந்தவரோதயக் கல்லூரியினர், ஆன்ம ஸ்கந்தவரோதயக் கல்லூரியினர் பிரார்த்தனைகள் அதனைத் தொடர்ந்து மதியபொசனம் என்பன கின்று (24.11.2003) திங்கள் எமது கன்னகில் கிள்க்கி நடைபெறும். கிள்க்கிவில் உற்றார், உறவினர், நண்பர்கள் அனைவரையும் கவனிக்கின்றோம் அன்புடன் அழைக்கின்றோம்.

மாவட்ட முகவரி: - பிள்ளைகள். (24848) (24-13-16)  
மாவட்ட நிர்வாக அலுவலர்: முன்னாள் பிள்ளையார் கோயிலை, நடைபெறும். பிள்ளைகள்.

**7 ஆம் ஆண்டு நினைவுஞ்சலி**

தோற்றம்	மறைவு
15	11
-	-
03	12
-	-
1948	1996

**அமரர் இராமலிங்கம் நவரட்ணம்**  
திதி: 24.11.2003

அன்பு அன்னம் நீர் உற்றர் அரவணைத்த எம் தந்தையே! ஆண்டுகள் ஏழு சென்றாலும் ஆறாதையா உங்கள் பிரிவு! கிள்க்கிருந்து நாமெல்லாம் - நினைந்து நினைந்து நெக்குருகி வாடுகின்றோம் தீன் பிரிவால்!

12/2, கச்சேரி ஓடிக்கை, கண்ணக்குளி, யாழ்ப்பாணம் (24961) (24-13-16) கண்கள் பிரிவால் வருந்தும்: மனைவி, பிள்ளைகள், சகோதரர்கள்.

**கால்நடைகளை கட்டிவளர்க்க அறிவுறுத்து!**

ஊர்காவற்றுறை.நவ.24 ஊர்காவற்றுறை, கரம்பொன் பகுதியில் விவசாய நடவடிக்கைகள் துறப்பொழுது ஆரம்பிக்கப்பட்டுள்ளதால் பொதுமக்களை வளர்ப்பு ஆடு, மாடுகளைக் கட்டிவளர்க்குமாறு கரம்பொன் விவசாய சம்மேளனத்தினர் அறிவுறுத்தியுள்ளனர்.

அதேவேளை, விவசாய நிலத்தினுள் புறும் ஆடு, மாடுகள் பிடிசாரர்களினால் பிடிக்கப்பட்டுப் பிடி காலி, பராமரிப்புச் செலவு செலுத்த வேண்டிய நிலை ஏற்படும் என்றும் - அறிவிக்கப்பட்டுள்ளது. (ஏ-16)

**மருதுங்கேணியில் வயல்களில் வெள்ளம்**

வடமராட்சி கிழக்கு.நவ.24 மருதுங்கேணிப் பிரதேசத்தினுள் நெல்வயல்கள் தொடர்ந்து பெய்துவரும் மழையினால் வெள்ளத்தில் மூழ்கியுள்ளன.

விவசாயிகளுக்கு இதனால் பெருமளவு நஷ்டம் ஏற்பட்டுள்ளது. (ஏ-182)

**ஒருங்கிணைப்புக் குழுக் கூட்டங்கள்**

நெடுந்தீவு.நவ.24 நெடுந்தீவு உதவி அரச அதிபர் பிரிவுக்கான ஒருங்கிணைப்புக் குழுக் கூட்டம் நாளை செவ்வாய்க்கிழமை காலை 10 மணிக்கு உதவி அரச அதிபர் பணிமனையில் நடைபெறவுள்ளது.

அனைத்துத் திணைக்களத் தலைவர்களையும் இதில் தவறாது கலந்துகொள்ளுமாறு உதவி அரச அதிபர் எஸ்.பேராணந்தன் கேட்டுள்ளார். (ஏ-111)

**உகைப் புகழ் பெற்ற L.G குளிர்சாதனப் பெட்டிகள் Abans நிறுவனத்தின் உத்தரவாதுத்துடன் இவைச விநியோக சீசனையில் பெற்றார்**

**JAFFNA ELECTRICALS**  
Authorised Dealer For **Abans**

141, POWER HOUSE ROAD, JAFFNA TEL: 021-222-5766



**சாவகச்சேரி**  
**ஜெயா ஆட்ஸ் போட்டோ**  
**-ஸ்தாபனம்-**  
**தகவல் செவ்வியை**  
 21.11.2003 சிவன் சிங்கீழமை முதல்  
**வைஷ்ணவி ஸ்டூடியோ**  
 என்னும் பெயரில் சாவகச்சேரி தபாற்கந்தோர் சந்திக்கு அருகில் இல. 15, பிரதான வீதியில் ஆரம்பித்துள்ளது என்பதை மிக்க மகிழ்ச்சியுடன் அறியத்தருகின்றோம்.  
 வறுமைபோல் தனது புகைப்படச் சேவையை புதிய முகாமையின் கீழ் நவீனமுறையில் செயற்படுகின்றது என்பதை வாடிக்கையாளர்களுக்கு தெரிவித்துக் கொள்வதில் பெரு மீதமடைகின்றோம்.  
**வைஷ்ணவி ஸ்டூடியோ**  
 இல.15, பிரதான வீதி, சாவகச்சேரி.  
 (25026)(31-11-16-32)

**பாராட்டி வாழ்த்துகின்றோம்**  
 எமது ஆலய அர்ச்சகர்  
**பிரம்மலி நாகரத்தின சயா கவாதர சர்மா**  
 (கிளங்கோவன் புவர், சைவசிந்தாந்த மண்டிதர், யாழ். மங்கலக்கரக சமஸ்கிருதத்தரை மாணவர்) அவர்கள் 19.11.2003 புதன்கிழமை அகில இலங்கை சமாதான நீதிவானாக நீதி அமைச்சினால் நியமிக்கப்பட்டு யாழ். மாவட்ட மேலதிக நீதிவான் திருமதி சீமீதி நந்தசேகரன் முன்னிலையில் சத்தியப்பிரமாணம் செய்துகொண்டார். இவரது சமய, சமூகப் பணிகள் மேன்மேலும் சிறப்பிற்கு திகழ எல்லாம்வல்ல சண்ணிராள் சபாட்சத்தை வேண்டிப் பிரார்த்தித்து பாராட்டி வாழ்த்துகின்றோம்.  
 எமது நாவலர்மதி தெற்கு, கைநடி (25015) (24-11-18-32) - மகா விஷ்ணு ஆலய பரிபாலன சபையினர்.

**பாராட்டி வாழ்த்துகின்றோம்**  
 எமது மகாவித்தியாலய அதிபர்  
**திரு. அ.நடராசசுந்தரம்**  
 B.A., SLPS I  
 அவர்கள் 20.11.2003 அன்று மல்லாகம் மாவட்ட நீதிமன்றத்தில் நீதிபதி திருமதி ச.கிளங்கோவன் முன்னிலையில் யாழ். மாவட்டத்துக்கான சமாதான நீதிவானாக சத்தியப்பிரமாணம் செய்து கொண்டமையினைப்பற்றி, அவர் பணி மேன்மேலும் சிறக்க அகமகிழ்த்து அவரைப் பாராட்டி வாழ்த்துகின்றோம்.  
**ஆசிரியர் நலன்புரிக் கழகம்.**  
 யா/ஏழாலை மகாவித்தியாலயம். (C/31458) (26-24-11-18)

**31ம் நாள் நினைவஞ்சலியும் வீட்டுக்கிருத்திய அழைப்பும்**  
**தோற்றம் 26 மறைவு 25**  
**01 10**  
**1930 2003**  
**அமரர்**  
**திரு. அப்பாக்குட்டி சுப்பிரமணியம்**  
**அவர்கள்**  
 25.10.2003 சனிக்கிழமை அன்று சிவபுறமடைந்த எமது குடும்பத்தினர் திரு. அப்பாக்குட்டி சுப்பிரமணியம் அவர்களின் சபிஷ்ட வானக் கிருதியாக கார்த்திகை மாதம் 8ம் நாள் (24-11-2003) சிங்கீழமை முற்பகல் 11.00 மணியளவில் அன்னாரின் இல்லத்திலும் நடைபெறும். இவ் ஆத்மசாந்திப் பிரார்த்தனையில் பங்கு பற்றி அன்னாரின் ஆத்மசாந்திக்காகப் பிரார்த்திப்பதோடு மதிய யோசனத்திலும் கலந்து கொள்ளும் வண்ணம் அழைக்கின்றோம்.  
 க. பரமேஸ்வரன் (அப்பையா) இங்ஙனம் கோணாவளை ஒழுங்கை, குடும்பத்தினர் கொக்குவில்.

**கலந்துரையாடல்**  
 யாழ்ப்பாணம், நவ.24 யாழ்ப்பகலைக்கழகத்தில் மீன்பிடியில் டிப்ளோமா கற்கை நெறியைப் பூர்த்தி செய்து வெளியேறிய மாணவர்களுக்கான கலந்துரையாடல் இன்று காலை 10 மணிக்கு பல் கலைக்கழகத்தில் உள்ள கடல் வள அபிவிருத்தி நிலையத்தின் விருவரை மண்டபத்தில் நடைபெறவுள்ளது.

**கூட்டுறவுச் சங்கத்தில் மாண்புமிகு**  
**மாண்புமிகு**  
 யாழ்ப்பாணம், நவ.24 மாண்புமிகு முன்னாள் யாழ்ப்பாணம் ப.தோ.க. சங்கம் நடத்தும் மாண்புமிகு தின நிகழ்வுகள் இன்று திங்கட்கிழமை பிற்பகல் 2.30 மணிக்கு யாழ்ப்பகலைக்கழக கூட்டுறவுச் சங்க கேட்போர் கூடத்தில் நடைபெறவுள்ளன. பொதுச் கூட்டேற்றல், தேசியக் கொடி யேற்றல், சகச்சுடரேற்றல், நினைவுரைகள், மாண்புமிகு பேரறிஞர் கௌரவிப்பு, கலை நிகழ்வுகள் உட்பட பல நிகழ்வுகள் இடம் பெறும். (எ-5)

**மாண்புமிகு பெற்றோர்**  
**இன்று கௌரவிப்பு**  
 வடமராட்சி, நவ.24 துன்னாலை தெற்கு தேசிய எழுச்சிப் பேரவையும் வம்போதார விவையாட்டுக் கழகமும் இணைந்து ஏற்பாடு செய்துள்ள மாண்புமிகு பெற்றோர் கௌரவிப்பு இன்று பிற்பகல் 3.30 மணிக்கு துன்னாலை தெற்கு கொட்டக்குளக்கரைப் பிள்ளையார் ஆலய முன்றலில் நடைபெறவுள்ளது. வடமராட்சி தேசிய எழுச்சிப் பேரவை இணைப்பாளர் இ.மோகனதாஸ் தலைமையில் இந்த நிகழ்வுகள் நடைபெறும். தேசிய எழுச்சிப்பேரவைக்கான புதிய மண்டபமும் இன்று திறந்து வைக்கப்படும். (எ-173)

**தரம் 5 மாணவர்களுக்கு விசேட வகுப்புகள்**  
 நெடுந்தீவு, நவ.24 நெடுந்தீவுக் கோட்டப் பாடசாலை களில் இருந்து தரம் 5 புலமையப் பரிசில் புரிசைக்குத் தோற்றும் மாணவர்களுக்கான பயிற்சி வகுப்புகளை நடத்த துறியர் கல்வி மேம்பாட்டுப் பேரவை நடவடிக்கைகளை மேற்கொண்டுள்ளது. இன்று திங்கட்கிழமையும் நாளை செவ்வாய்க்கிழமையும் நெடுந்தீவு மகா வித்தியாலயம், சைவப்பிரகாச வித்தியாலயம் ஆகிய இரு பாடசாலை களிலும் இந்தப் பயிற்சி வகுப்புகள் நடைபெறும். (எ-111)

**கோண்டாவிலில் சகாதார வாரம்**  
 வலி, வடக்கு, நவ.24 கோண்டாவில் வாசிஸ்வரி கல்வி வளர்ச்சிக் கழகத்தினர் அடுத்த மாதம் முதலாம் திகதி முதல் 5 ஆம் திகதிவரை கோண்டாவில் பகுதியில் சகாதார நடவடிக்கைகளை மேற்கொள்ள உள்ளனர். வருடாந்தம் இத்தினங்களில் சகாதார வாரம் இக் கழகத்தால் அனுஷ்டிக்கப்படுகிறது. இம்முறை பொது சகாதாரப் பரிசோதகர் மற்றும் நல்லூர் பிரதேச சபையினர் ஆகியோருடன் இணைந்து இந்த செயல்பாடு முன்னெடுக்கப்படுகிறது. குறிப்பிட்ட இத்தினங்களில் கோண்டாவில் பகுதியில் உள்ள கட்டாக் காலி நாய்களை அழித்தல், பொது இடங்கள் மற்றும் வீதிகளில் உள்ள குப்பை கூளங்களை அகற்றுதல், கிணறுகளுக்கு குளோரின் இடல் மற்றும் சகாதார விழிப்புணர்வை ஏற்படுத்தல் உட்பட பல நடவடிக்கைகளும் மேற்கொள்ளப்படவுள்ளன. (எ-86)

**பரிசளிப்பும் திறப்பு விழாவும்**  
 யாழ்ப்பாணம், நவ.24 நாயன்மார்க்கட்டு மகேஸ்வரி வித்தியாலய வருடாந்த பரிசளிப்பும் கட்டிடத் திறப்புவிழாவும் நாளை செவ்வாய்க்கிழமை முற்பகல் 9 மணிக்கு நடைபெறவுள்ளன. வித்தியாலய அதிபர் ச.சிவபாதசுந்தரம் தலைமையில் நடைபெறும் இந்நிகழ்வுகளில் பிரதம விருந்தினராக யாழ். வலய கல்விப் பணிப்பாளர் பவிக்னேஸ்வரன் கலந்துகொள்ளுவார். வெற்றி பெற்ற மாணவர்களுக்கான பரிசில்களை திருமதி துவாணி விக்கனேஸ்வரன் வழங்குவார். (எ-5)

**தேசிய நல்லிணக்க அரசு சாத்தியப்புகளும் கடினம்**  
**நாடாளுமன்ற முன்னாள் செயலாளர் நாயகம் கருத்து**  
 தேசிய நல்லிணக்க அரசு யோசனையை செயற்படுத்துவது கடினமான காரியம் என்று நாடாளுமன்றத்தின் முன்னாள் செயலாளர் நாயகமான சாம் விஜேசிங்க கூறுகிறார். ஞாயிறு சிங்களப் பத்திரிகை ஒன்றில் இக்கருத்தை கூறியிருக்கும் அவர் மேலும் தெரிவித்திருப்பதாவது- இன்றைய பிரச்சினையைத் தீர்க்க தேசிய நல்லிணக்க அரசு ஒன்றை ஏற்படுத்த வேண்டுமென்று ஜனாதிபதி போசனை கூறியிருக்கிறார். பார்த்த உடனேயே இது நல்லதொரு யோசனையாகத் தெரியும். ஆயினும் அதை நடைமுறைப்படுத்துவது கடினம். தேசிய அரசில் இணையும் வரலாறு அந்த அரசு காரணமாக தங்களின் கொள்கையைக் கைவிட்டார்கள். அது இலங்கை அரசியலின் போக்கு. ஜனாதிபதி அமைச்சகத்தைப் பொறுப்பேற்ற பின்னர் நாடாளுமன்றத்தில் அவை தொடர்பான விடயங்களுக்குப் பொறுப்பிற்கு அமைச்சர்கள் இல்லை. இது ஒரு பெரும் சிக்கலான நிலை. சமாதானப் பேச்சும் நெருக்கடிக்கு உள்ளாகியுள்ளது. பாதுகாப்பு அமைச்சின் அதிகாரங்கள் இல்லாமல் சமாதான முயற்சியைத் தொடர முடியாது என்பதால் அம்முயற்சியை ஜனாதிபதி பொறுப்பேற்று வேண்டும் என்று கூறிவருகிறார் பிரதமர். அரசமைப்பு சட்டத்தில் இருக்கும் அதிகாரத்தின்படி அமைச்சகத்தை ஜனாதிபதி பொறுப்பேற்றபடியின் சமாதான முயற்சியையும் முன்னெடுத்துச் செல்ல அவர் தயாராக இருக்கவேண்டும். அரசமைப்புச் சட்டத்தில் அதிகாரம் இருந்தாலும் நாடாளுமன்றத்தில் அதிகாரம் இல்லாமல் இதனைச் செய்வது கடினமானதாகும். ஜனாதிபதியின் கட்சிக்கு நட்டமில் பெரும்பான்மைப் பலம் இருந்த போது ஏனைய கட்சிகளுடன் சகவாழ்வை அவர் எதிர்பார்த்தாரா என்பதை நாட்டு மக்கள் அறிவர். அதனால் பிரதமர் ரணில் விக்கிரமசிங்கவுக்கு 129 உட்பிக்களின் ஆதரவு இருக்கையில், அவர் சகவாழ்வு அரசு ஒன்றுக்கு இணங்கமாட்டார். எனவே, மக்கள் ஆணைக்கு மதிப்பளித்து நீதியான முறையில் ஜனாதிபதி செயற்படுவா என்பதை எதை கருத்தாகும். -இவ்வாறு அவர் கூறியிருக்கிறார். (ஐ)

**தமிழ் மாவட்ட நீதிமன்ற கிளிநொச்சி**  
 வழ. கி.ல. :- 38/03  
 கண்ணை :- மணங்கீழை.  
**வழக்காளர் :-**  
 திருமதி கவிதா அலெக்சியூர், பரவிப்பாஞ்சான், கிளிநொச்சி.  
**எதிராளர் :-**  
 பிரகாசமுகவர்: திரு. பேணாட் அலெக்சியூர், கி.ல. 12, 03 ஆம் லேன், AV நோட், அரியாலை, யாழ்ப்பாணம். தற்காலிக முகவர்: மே/பா, பேணாட் அலெக்சியூர், 07 ஆம் வட்டாரம், புதுக்குடியிருப்பு.  
**பகிரங்க அறிவித்தல்**  
 மேற்படி வழக்கின் வழக்காளியால் எதிராளியாகிய உமக்கு எதிராக மணங்கீழை பெறுவதற்கு ஒரு வழக்கைத் தாக்கல் செய்து அவ்வழக்கில் உமக்கான அழைப்புக் கட்டணையை சேர்ப்பிக்க வழக்காளி முயற்சி செய்து அது கைகூடாததால், இப் பத்திரிகையில் விளம்பரப்படுத்தப்பட்ட பகிரங்க அறிவித்தல் மூலம் தங்களக்கு வெளிப்படுத்துகின்றோம். இதில் ஏதாவது ஆட்சேபனை இருப்பின் இப்பிரகாரம் கிடைத்து 21 நாட்களுக்குள் இம்மன்றில் நீரோ அல்லது உமமீல் உரித்துடையோரோ தோன்றி இதற்கான ஆட்சேபனையை மேற்கொள்ளுமாறும், தவறும்பட்சத்தில் குறித்த வழக்கை ஒரு முக விசாரணை மூலம் - விசாரணை மேற்கொண்டு தீர்ப்பு வழங்கப்படும் என்பதை இத்தால் அறியத்தருகின்றோம். "மன்றத்தின் கட்டணைப்படி"  
 வரைவு:- திரு. சீ. க. அமல்திச்சன் வழக்காளி சட்டவாளர். தமிழ் மாவட்ட நீதிமன்ற, கிளிநொச்சி. பதிவாளர் தமழ் மாவட்ட நீதிமன்ற, கிளிநொச்சி. (25024)(31-11-16)

**கண்ணீர் அஞ்சலி**  
 எமது பாடசாலையின் பிரதி அதிபர் திரு. ச. கணேஸ்வரன் அவர்களின் அன்புத் தந்தையார் **வீரபத்திர சதாசிவம்**  
 அவர்களின் தீவிர மறைவினால் நாம் பெரிதும் துயருறுகின்றோம். அவர்களின் பேரிழப்பால் கவலையுற்றிருக்கும் அவரது குடும்பத்தினருக்கு எமது அழ்ந்த அனுதாபங்களைத் தெரிவித்துக்கொள்வதுடன் அன்னாரின் ஆத்ம சாந்தியடைய நயினை பூரிக்கப்படுகின் அன்பான பிரார்த்திக்கின்றோம். அதிபர், ஆசிரியர்கள், மாணவர்கள் யா/புறக்குத்திவு மகாவித்தியாலயம் (25025)(32-11-16)

**மரண அறிவித்தல்**  
**திருமதி கிரத்தினராஜா புவனேஸ்வரி**  
 உட்பிட்டியைப் பிறப்பிடமாகவும் வசிப்பிடமாகவும் கொண்ட திருமதி கிரத்தினராஜா புவனேஸ்வரி 22.11.2003 சனிக்கிழமை காலமானார். அன்னார் இரத்தினராஜாவிடம் அன்பு மனைவியும் சிவராஜா, யோகராஜா, ராஜேஸ்வரி, ராஜசோதி, ராஜமலர், ராஜானி, ராஜகுமாரி, ராஜகௌரி யோகானந்தராஜா, மோகனராஜா ஆகியோரின் அன்புத் தாயாரும் விமலாதேவி, கிருஷ்ணவேணி, சச்சிதானந்தசிவம், மனோரஞ்சன், சிங்கராஜா, சந்திரசேகரம், செல்வரஞ்சன், தங்கமலர், துவாணி ஆகியோரின் அன்பு மாயியாரும் துஷாந்தினி, கேதாராணி, ரஜீவன், கஜந்தன், லோமா, திபன், சாம்பனி, பவுத்திரி, சேந்தன், சாயி, அபிராமி, அபிராஜ், மோகனா, இளங்கோவன், ஞானரதன், காலஞ்சென்ற ஆனந்ததீர்த்தன், மயூரன், திருமதி காயத்திரி, கமலகாந்தன், சுவந்திரியா ஆகியோரின் அன்புப் பேர்த்தியும் ஆவார். அன்னாரின் இறுதிக்கிரியைகள் இன்று (24.11.2003) திங்கட்கிழமை காலை 9.00 மணியளவில் அவரது இல்லத்தில் நடைபெற்று, பூதூட்டல் தகனக்கிரியைகளுக்காக வல்லை மயானத்துக்கு எடுத்துச்செல்லப்படும். இந்த அறிவித்தலை உற்றார், உறவினர், நண்பர்கள் அனைவரும் ஏற்றுக்கொள்ளவும்.  
 சந்தை வீதி, ககவல்: (25020) (24-11-18-32) இரத்தினராஜா (கணவர்).

# நாவற்குழி வீதியில் பள்ளம்; விபத்து ஏற்படுமென அச்சம்!

யாழ்ப்பாணம், நவ.24  
ஏ-9 வீதியில் நாவற்குழியில் உள்ள உணவுப்பொருள் களஞ்சியத்துக்கு முன்பாகப் பாரிய குழியொன்று ஏற்பட்டுள்ளது.

வீதியின் நடுவே இக்குழி காணப்படுவதால் போக்குவரத்தில் ஈடுபடும் வாகனங்களுக்குத் தடையாக அமைந்துள்ளதுடன் விபத்துக்கள் ஏற்படக்கூடிய ஆபத்தும் உள்ளது.

தினமும் இந்த வீதியூடாகப் பெரும் எண்ணிக்கையான வாகனங்கள் போக்குவரத்தில் ஈடுபட்டு வருகின்றன. குறிப்பாக தென்பகுதிக்குச் செல்லும் வாகனங்களும் இந்த வீதி

யூடாகவே சென்று வருகின்றன. கடந்த சில தினங்களாக இக்குழி காணப்படுகின்ற போதும் அதனைச் சீர்ப்படுத்துவதற்குரிய நடவடிக்கைகள் மேற்கொள்ளப்படவில்லை. இதனால், போக்குவரத்தில் ஈடுபடும் வாகனங்கள் விபத்துக்குள்ளாகும் அபாயம் ஏற்பட்டுள்ளது.

இரவு வேளைகளில் வீதியில் மின் விளக்குகள் இல்லாத காரணத்தினால் சைக்கிள்களில் செல்வோரும் பாதுகாரிகளும் கூட விபத்துக்குள்ளாக நேரிடலாம் என்று அஞ்சப்படுகிறது.

(ஏ-10-6)

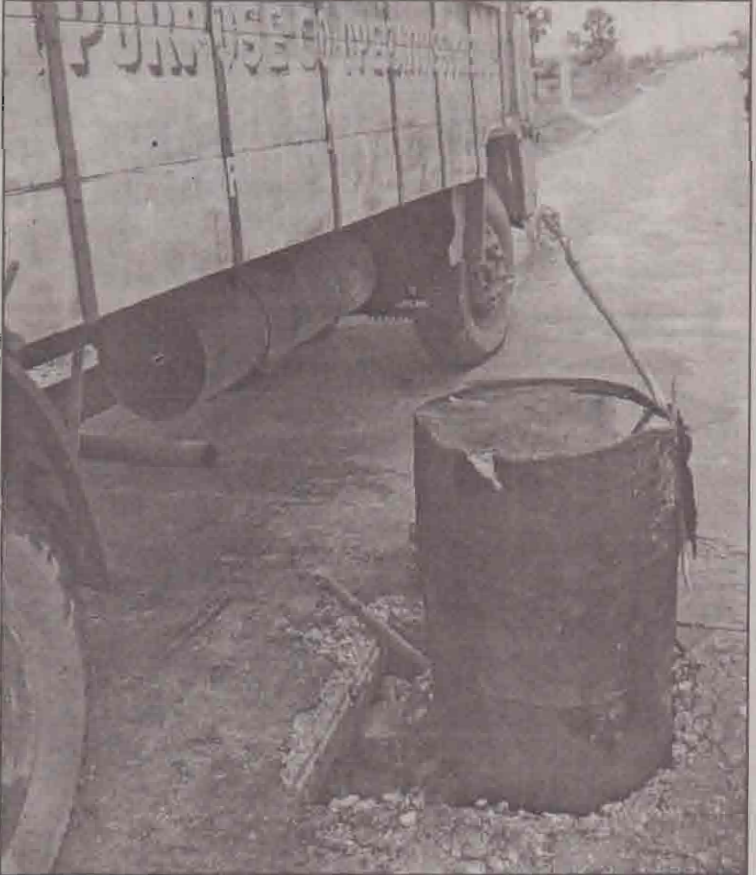

ஏ-9 வீதியில் - நாவற்குழியில் உள்ள உணவுப்பொருள் களஞ்சியத்துக்கு முன்பாகக் காணப்படும் பாரிய குழியில் வெற்று பரல் ஒன்று வைக்கப்பட்டுள்ளது. (படங்கள் : அலுவலகப் படப்பிடிப்பாளர்)

# மாவீரர்களின் தியாகங்களாலேயே இன்று தலைநிமிர்ந்து வாழ்கிறோம் பெற்றோர் கௌரவிப்பில் செம்மனை உரை

கைதடி, நவ.24  
தாய் மண்ணுக்காக தம்முயிர் சந்த மாவீரரின் தியாகத்தினாலேயே நாம் இன்று தலைநிமிர்ந்து வாழ்கின்றோம்.

- இவ்வாறு தெரிவித்தார் யாழ். மாவட்ட அரசியல்துறை துணைப் பொறுப்பாளர் செம்மனை.  
நேற்றுமுன்தினம் கைதடி முத்துக் குமாரகவாமி மகாவித்தியாலயத்தில் இடம்பெற்ற மாவீரரின் பெற்றோர் கௌரவிப்பு நிகழ்வில் உரையாற்றிய போதே அவர் இவ்வாறு குறிப்பிட்டார். துணைப்பொறுப்பாளர் மேலும் தெரிவித்ததாவது:-

## புகையிலை செய்கை தீவகத்தில் தீவீரம்

நெடுந்தீவு, நவ.24  
தீவ்ப்பகுதி விவசாயிகளும் புகையிலை பயிர்ச்செய்கையில் இம்முறை மிக ஆர்வத்துடன் ஈடுபட்டுள்ளனர். புகையிலைச் செய்கையில் ஈடுபட்டுள்ள தீவ்ப்பகுதி விவசாயிகள் தமக்குத் தேவையான புகையிலை நாற்றுக்களை வடமராட்சிப் பகுதியில் கொள்வனவு செய்து வருகின்றனர்.

வடமராட்சிப் பகுதியில் ஒரு புகையிலை நாற்று ஒருரூபா தொடக்கம் ஒரு ரூபா 50 சதம் வரையில் விற்பனைசெய்யப்பட்டு வருகின்றது.

இதேவேளை - ஊர்காவற்றுறை உதவி அரசாங்க அதிபர் பிரிவில் பெருமளவு விவசாயிகள் புகையிலை உற்பத்தியில் ஈடுபட்டுள்ளனர்.

கடந்த ஆண்டிலும் பார்க்க இம்முறை மிகக் கூடுதலான அளவில் புகையிலைச் செய்கை இடம்பெறும் என ஊர்காவற்றுறை உதவி அரசாங்க அதிபர் ஜே.எக்ஸ். செல்வநாயகம் தெரிவித்தார்.

(எ-111-173)

இந்த மாவீரர் நான் இன்று எமது தாயக மண்ணில் மட்டுமன்றி உலகெங்கும் உள்ள தமிழர் வாழும் பிரதேசங்கள் எங்கும் அனுஷ்டிக்கப்படுகிறது. தாய் மண்ணின் விடிவிற்காக தமது சொந்தங்களைத் தறந்து கொட்டும் மலையூழும், கொடிய வெயிலிலும் மத்தியில் எதிரிகள் எம்மண்ணுக்குள் ஊடுருவாமல் இருக்க களம் நின்று போராடியவர்கள் மாவீரர்கள். இன்று உலகெங்கும் தமிழரின் வீரத்தைப் பார்த்து விபக்குகின்றார்கள். இவ்வளவு வெற்றிக்குக் காரணத்தாக்கள் மாவீரர்களே ஆவார்கள். மாவீரர்தின் அலங்காரங்களைக் கண்டு இன்று எதிரி பயம் கொள்கின்றான். அதனால், அவற்றை அறுத்தும் வெட்டியும் எறிகின்றான்.

எமது தலைவர் 1989இல் இந்த மாவீரர்தின் விழாவை இந்திய வல்வாதிக்கப் படைகளுக்கு மத்தியிலே கொண்டாடத் தொடங்கினார். இத்தினமானது எமக்கு கேரீக்கையான தினமல்ல. அதேவேளை, சோகமான தாளுமல்ல. எம் முன்னால் வீற்றிருக்கும் இந்த மாவீரர்களின் பெற்றோர்கள்

இந்த மண்ணின் விடிவிற்காகத் தம் செல்வங்களைத் தந்தவர்கள். எனவே, மாவீரர்களையும் அவர்களது பெற்றோரையும் எமது உள்ளத்தில் வைத்து பூசிக்கவேண்டும் - என்றார் செம்மனை.

இந்நிகழ்வில் தேசியக்கொடியை தென்மராட்சிக் கோட்ட அரசியல் துறைப் பொறுப்பாளர் செ.கலைவாணன் ஏற்ற, சகச்சுடரை கைதடி நாவற்குழி தேசிய எழுச்சிப் பேரவையின் செயலாளர் இ.இராஜதீன் ஏற்றினார். தொடர்ந்து மாவீரர்களின் பெற்றோர்களாலும் பொது மக்களாலும் மலரஞ்சலி செலுத்தப்பட்டது.

கைதடி முத்துக்குமாரகவாமி மகாவித்தியாலய அதிபர் பி.முத்துசெங்கம் தலைமையில் நடைபெற்ற இந்த நிகழ்வில் யாழ்.மாவட்ட தேசிய எழுச்சிப் பேரவையின் கொள்கை முன்னெடுப்புப் பொறுப்பாளர் கசிவராஜா, தமிழ் மாணவர் ஒன்றியப் பிரதிநிதி, கலைவாணி வித்தியாலய அதிபர் ப.செல்லத்துரை ஆகியோர் உரையாற்றினார்கள்.

(ஏ-75)

## மிருகவில் குடியேற்றத் திட்டத்துக்கு மின் இணைப்பு வழங்கக் கோரிக்கை

தென்மராட்சி, நவ.24  
மிருகவில் டிடித்த மகளிர் குடியேற்றத் திட்டத்துக்கு மின் இணைப்பு வழங்குமாறு இப்பகுதி மக்கள் யாழ். பிரதேச மின்மொறியியலாளருக்கு மகஜர் மூலம் கோரியுள்ளனர்.

யுத்தத்தினால் சேதமடைந்த இப்பகுதியில் பெருமளவு மக்கள் மீளக் குடியமர்ந்துள்ளதாகவும் -

இவர்களில் 50 விதமானோர் மின்

சாரம் பெறக்கூடிய நிலையில் உள்ளதாகவும் - அவர்கள் அனுப்பிய மகஜரில் குறிப்பிடப்பட்டுள்ளது.

தற்போது உச்ச சந்திவரை வழங்கப்படும் மின்சார விநியோகத்தினை டிடித்த மகளிர் குடியேற்றத் திட்டத்துக்கு விஸ்தரிக்க நடவடிக்கை எடுக்குமாறும் கோரிக்கை விடுக்கப்பட்டுள்ளது.

(எ-117)

## முளாய் கூட்டுறவு ஆஸ்பத்திரியை முழுமையாக தீயக்க ஏற்பாடு

சுழிபுரம், நவ.24  
முளாய் ஐக்கிய சங்கக் கூட்டுறவு வைத்தியசாலையை ஜனவரி மாதத்தில் இருந்து முழுமையாகச் செயற்பட வைக்காதற்கான நடவடிக்கைகள் மேற்கொள்ளப்பட்டு வருகின்றன.

இதற்கென அகதிகளுக்கான ஐநா துறைகத்தின் உதவியை வைத்தியசாலை நிர்வாகம் நாடிவருகிறது. தற்பொழுது வெளிநேயர்கள் பிழிவு மட்டும் வரத்தின் 7 நாள்களும் இயங்கி வருகிறது. அத்துடன், வார இறுதியில் விசேட வைத்திய நிபுணர்களின் மருத்துவ பரிசோதனைகளும் இடம்பெற்று வருகின்றன. ஜனவரி மாதத்தில் இருந்து

நோயாளர் விடுதியை இயங்க வைப்பதுடன் சத்திரசிகிச்சைகள் மற்றும் ஏனைய மருத்துவ சேவைகள் எப்ப வற்றையும் ஆரம்பிப்பதற்குத் திட்டமிடப்பட்டுள்ளதாகத் தெரிவிக்கப்படுகிறது. வைத்தியசாலையில் உள்ள சத்திரசிகிச்சைக்கூடம் தல்ல நிலையில் உள்ளதுடன் கட்டிட வசதிகளும் தரராஸமாக இருப்பதாகவும் குறியிடப்பட்டு

எனவே, மேற்படி சேவைகளை ஆரம்பிக்கவுள்ளதுடன், வைத்திய நிபுணர்களைப் பணியில் ஈடுபடுத்தவும் அவர்களின் ஆலோசனைகளைப் பெறவும் வைத்தியசாலை நிர்வாகம் உத்தேசித்துள்ளது.

(எ-10-28)

## இசைக் குழுக்களை நிறுவ சலன சித்திரம் ஏற்பாடு

சர்வதேச தரம் வாய்ந்த நடன மற்றும் இசைக்குழுக்களை அமைக்கும் பணியில் 'சலன சித்திரம்' அமைப்பு ஈடுபட்டுள்ளது.

தனித்துவம் மிக்க தமிழர்களின் கலைகளை உலகறியச் செய்யும் நோக்குடன் உருவாக்கப்பட்ட 'சலன சித்திரம்' இடம்பெறவிருக்கும் நடன மற்றும் வாத்தியக் கலைஞர்கள், பாடகர்கள் தமது நிவரங்களுடன் 'சலன சித்திரம்', கொடிகாமம் வீதி, கரவேட்டி என்னும் முகவரியுடன் தொடர்புகொள்ளலாம். என அறிவிக்கப்பட்டுள்ளது.

(எ-8)

## யாழ். ப.நோ.கூ. சங்கத்தைச் சேர்ந்த ஏழு கிளை முகாமையாளர்கள் இன்று பாராட்டிக் கௌரவிப்பு

யாழ். ப.நோ.கூ. சங்கத்தைச் சேர்ந்த ஏழு கிளை முகாமையாளர்கள் இன்று பாராட்டிக் கௌரவிப்பு தெரிவித்தன.

சங்கத் தலைவர் கு.சிறீஸ் தலைமையில் இடம்பெறும் இவ்வழிவில் நாவற்குழி 02ஆம் இலக்க கிளை, புங்கன்குளம் 17ஆம் இலக்க கிளை, சல்லியங்காடு 11ஆம் இலக்க கிளை, வெள்ளாற்றெரு 07ஆம் இலக்க கிளை, நிராவியடி 16ஆம் இலக்க கிளை, சண்டிக்குழி 27ஆம் இலக்க கிளை, ஆண்டையத்தி 14ஆம் இலக்க கிளை ஆகியவற்றின் கிளை முகாமையாளர்கள் இவ்வாறு பாராட்டிப் பரிசீலிகள் வழங்கிக் கௌரவிக்கப்படுவர்.

(உ-17)

## தமிழீழ வைப்பகம்

### பணிநிலை வெற்றிடம்

**தமிழீழ வைப்பகத்தினால் கீழ்க்காட்டப்படும் பணிநிலைக்குத் தகுதியானவர்களிடமிருந்து வேண்டுகைகள் கோரப்படுகின்றன.**

**பணிநிலை:- அலுவலர் (பயிலுநர்)**  
**தகைமைகள்:-** ஏற்றுக்கொள்ளப்பட்ட பல்கலைக்கழகம் ஒன்றின் ஏற்றுக்கொள்ளக் கூடிய பட்டதாரியாக கிருத்தல் வேண்டும்.  
 அல்லது  
 ஏற்றுக்கொள்ளப்பட்ட தொழில்நுட்பக்கல்லூரி ஒன்றில் உயர் தேசியக் கணக்கியல் டிப்ளோமா சான்றிதழைப் (HNDA) பெற்றிருத்தல் வேண்டும்.  
 மாதாந்த உத்திய அளவுத்திட்டம்:- 4,500 + 4,000  
 அகவை எல்லை:- 32 வருடங்களுக்கு மேற்படாதவராக இருக்க வேண்டும்.  
 வேண்டுகைகள் யாவும் உரிய படிவத்தில் நிறைவுசெய்யப்பட்டுக் கடித உரையின் இடப்பக்க மேல் முலையில் "ஆள்சேர்ப்புக்கான வேண்டுகை - அலுவலர் (பயிலுநர்)" எனக் குறிப்பிடப்பட்டு 2003/12/15 ஆம் நாளன்று அல்லது அதற்கு முன்பாகக் கடைக்கக் கூடியவாறு அனுப்பிவைத்தல் வேண்டும். வேண்டுகைப் படிவங்களையும், மேலதிக விளக்கங்களையும் தமிழீழ வைப்பகத்தின் எல்லாக் கிளைகளிலும் பெற்றுக்கொள்ளலாம்.



**மேலாளர்,  
ஆளுகைப்பகுதி,  
நடுவப்பணியகம்,  
தமிழீழ வைப்பகம்.**

**குறிப்பு:-** நிறைவுசெய்யப்பட்ட வேண்டுகைகளை பதிவுத்தபாலில் (மேலாளர், ஆளுகைப்பகுதி, நடுவப்பணியகம், தமிழீழ வைப்பகம், யாழ். சாலை, கரடிப்போக்கு, களிநொச்சி எனும் முகவரிக்கு) நேரடியாதவோ அல்லது தமிழீழ வைப்பகக் கிளைகளினூடாகவோ அனுப்பிவைக்கலாம்.

(071453) (26.13-16)

**சின்னஞ்சிறு விளம்பரம்**  
**விற்பனைக்கு**  
 வவுனியாவிலிருந்து கொண்டு வரப்பட்ட 30 நாள் நிரம்பிய அல் சேஷன் நாபக்குட்டிகள் (ஆண், பெண்) புத்தகத்துடன் விற்பனைக்குண்டு. தொடர்பு: சி.நாகராஜா (விஜி) மேசன், சூழாவடி ஒழுங்கை, ஆனைக்கோட்டை. (25013)

**வீடு வளவு விற்பனைக்கு**  
 அச்சுவேலி தெற்கில் சிவசக்தி கோவிலுக்கு அண்மையில் காலியாகவுள்ள வீடுவளவு உடன் விற்பனைக்குண்டு. தொடர்பு: அச்சுவேலி தெற்கில் - குமரையா நித்தியானந்தன், கொழும்பில் நடராஜா T.P.: 01 2592381. (31432)

**புறொயிலர் விற்பனைக்கு**  
 புறொயிலர் இறைச்சிக்கோபி சந்தை விலையிலும் குறைவாகப் பெற்றுக் கொள்ளலாம். உங்கள் விருப்புத்துக்கு, வேண்டிய நேரத்தில், தேவைப்படும் நிறைகளில் பெற்றுக்கொள்ளலாம். சுத்தம்செய்தல் இலவசம். தொடர்பு: Y.A.சுரேஸ், (கிராமக் கோட்டுச் சந்தியிலிருந்து 150 மீற்றர் தூரத்தில்) பருத்தித்துறை. (24948)

**மணமகன் தேவை**  
 யாழ். இந்து கௌரவ குடும்பத்தைச் சேர்ந்த, 1968, பரணி 2 ஆம் பாதம், செவ்வாய் 7 இல் கிரகபாவம் 41 உடைய, அரசாங்க உத்தியோகம் வசிக்கும் மணமகளுக்கு நற்பலிள்ளை, படித்த, மணமகன் தேவை. தகுதிக் கேற்ப சீதனம் வழங்கப்படும். விள. இல.2101, மேயா உதயன். (24946)

**தவறிவிட்டது**  
 கும்பிளாவளை மேற்கு, அள வெட்டியைச் சேர்ந்த கப்பிரமணியம் சாந்தமதி ண்பலருடைய தேசிய அ.அட்டை (இல.787824420V) முக மாலைக்கும் யாழ்ப்பாணத்துக்கும் இடையில் தவறிவிட்டது. கண்டுபிடித்தவர்கள் மேற்காணும் முகவரிபுடன் தொடர்புகொள்ளவும் சம்பளம் வழங்கப்படும். (24994)

21.11.2003 வெள்ளிக்கிழமை மாலை 6 - 8 மணிக்கு இடையில் கஸ்தூரியன் வீதியில் யாழ். நகரை அண்டிய பகுதியில் சிறிய கையடக்கக் தொலைபேசி தவறிவிட்டது. (0777 111456) கண்டெடுத்தவர்கள் சரங்கம் நகையாடம், இல.45, கஸ்தூரியன் வீதி, யாழ்ப்பாணத்தில் தொடர்புகொள்ளவும். (சம்பளம் வழங்கப்படும்.) (25008)

**நாடக நூல்**  
 வானொலியில் "புதிய அடிமைகள்" நாடகம் கேட்குமா? கலாபுரணம் அழைப்பு நகர்த்தப்பிள்ளை (C) ஆண்டுகளுக்கு முன்பு எழுதியது. அவரது "வானொலி நாடகம் ஈழத்துவது எட்டி" நூலை விரைவில் கதிர்நாடுகள். (25014)

**கோழிக்குஞ்சு விநியோகம்**  
 தாமசா Prima, Broiler குஞ்சுகள் ரூபா 50/=, அத்திவிசே Prima (பீட்) குஞ்சுகள் ரூபா 55/= எல்பை 24.11.2003 பிற்பகல் விநியோகிக்கப்படும். முன்கூட்டியே பதிவுசெய்யவும். பருத்தித்துறைக் கிளையிலும் பெற்றுக்கொள்ளலாம். தொடர்பு: நல்லூர் விநியோக சேனர் வளவு) 19, முருகேசர் ஓடுமங்க, முத்தியைச் சந்தையடி, நல்லூர். (24876)

**ஓர் விழா நிகழ்வுகள்**  
 நெடுந்தீவு, நவ.24 நெடுந்தீவு மேற்கு கைவப்பிரகாச வித்தியாசாசனையின் ஓர் விழா நூளை செவ்வாய்க்கிழமை காலை 9 மணிக்கு வித்தியாசாசன அறிய ச.சத்தியவாழ்தன் தலைமையில் நடைபெறும். (24-11)  
 \* \* \*  
 நெடுந்தீவு, நவ.24 நெடுந்தீவு மகா வித்தியாசாசன கிறிஸ்தவ இளைஞர் மன்றத்தின் ஓர் விழா எதிர்வரும் 28 ஆம் திகதி வெள்ளிக்கிழமை வித்தியாசாசன அறிய ச.சத்தியவாழ்தன் தலைமையில் நடைபெறும்.  
 ஓர் விழாவை ஏற்பட்டு வித்தியாசாசனத்தில் அமைந்துள்ள ஓர் விழா மாதா, கெயியில் விசே திரும்பி ஆராதனைகள் இடப்பெறும். (24-11)

**பாராட்டி வாழ்த்துகிறோம்**  
  
 வீதி அறிவிருத்தி அதிகார சபை உத்தியோகத்தரும், பல்வேறு தொண்டர் நிறுவனங்களில் முக்கிய உறுப்பினரும், சரீர சேவையாளரும், தலைமுறை வகு துறையாளியும்  
**திரு.கோபாலசிங்கம் ஜீவபாலன் அவர்கள்**  
 மேலதிக மாவட்ட நீதிபதி திருமதி S.நந்தசேகரன் முன் விளையில் அகில இலங்கை சமாதான நிதவானாக சத்தியப்பிரமாணம் செய்துகொண்டார்.  
 இவர், மேலும் பல பதவிகள், பட்டங்கள் பெற்றும் சேவைகள் தொடரவேண்டும் என்றும் நல்லைக்காதலின் அருள்வேண்டி வாழ்த்துகிறோம்.  
**யாழ். நகர மாணவர்கள்.**  
 (25019) (24-25-26)

**Vacancies**  
 A reputed Professional educational establishment has following vacancies for its Jaffna Branch  
**Lecturers:** We are looking for qualified & Experienced Full time / Part time lecturers for the following areas:  
 Business Management, Quantitative Methods, Accountancy, Economics, Marketing, Human Resources, Law, Computing, System Analysis, Networks & Administration systems, Internet System Development & IT Applications, English Language  
**Trainee Academic Advisors**  
 Prospective candidates should possess G.C.E (A/L), Flair for Marketing & Public Relation & ability to work with Computer  
**A very good command in English is required for all vacancies**  
 Applications with details of qualifications, experience and contact numbers, giving names and addresses of two non related referees should be forwarded within 7 days to:  
**Executive Director**  
**Advertisement No- 2104**  
**C/O uthayan**  
**361, Kasthuriyar Road, Jaffna.**

**நடினையற்ற சேவையில்.....**  
**32 ஆவது ஆண்டில்!**  
 கல்வியாண்டு - 2004 இற்கான  
**தரம் 03 முதல் O/L வரை புதிய அனுமதிகள் வழங்கப்படுகின்றன!**  
 \* டிசெம்பர் 10 ஆம் திகதிவரை மட்டுமே வழங்கப்படும்.  
 \* கிண்கிருந்து கிடைவகைய மாணவர்கள் தகுந்த காரணங்காட்டாவிடின் அவர்களுக்கு அனுமதி வழங்கப்படமாட்டாது.  
 \* சன, ஞாயிறு, விடுமுறை நாட்களில் காலை 8.30 மணிமுதல் பிற்பகல் 5.00 மணிவரை, கழமை நாட்களில் பிற்பகல் 3.00 - 5.00 மணிவரை மட்டுமே அனுமதிகள் வழங்கப்படும்.  
**The Express Institute - அதிபர்.**  
 Irupalai, Kopay. (24991) (25-24-13)

**அன்பு அழைப்பு**  
 'முத்த' வங்கியாளர்  
**கொளவிப்பு - 2003**  
 தற்பொழுது சேவைகளை யாழ் மாவட்ட வங்கிகளை சேர்ந்த ஊழியர்கள், தமது வங்கிகளிலிருந்து கிளைப்பாறியும் அன்றி வேறு வழிகளில் விலகியும் சென்ற முத்த வங்கியாளர்களை (ஓய்வுதியம் பெறும் விதிகளை உட்பட) கொளவிக்கும் வருடாந்த நீகழ்வானது எதிர்வரும் புகன்கிழமை (26.11.2003) நீனைவு கூரப்படவுள்ளது.  
**கிடம் :** வட்டு, யாழ்ப்பாணக்கல்வாரி மண்டபம் (வர்த்தக வங்கி அருகில்) கி.ல. 464, ஆஸ்பத்திரி வீதி யாழ்ப்பாணம்.  
**நேரம் :** காலை 10.00 மணி  
**பிரதம அருந்தினர்:** MR. NOEL AYIMALENDIRAN (The Principal - Jaffna College, Vattukottai)  
 கொளவிக்கப்படுபவர்களையும் கொளவிப்பவர்களையும் கிளவியாவின் பங்குகொண்டு மதியபோசன விருந்திலும் கலந்துகொள்ளுமாறு அன்புடன் அழைக்கின்றனர்.  
**திருநிரகு உபதலைவர்** திரு. என். சிவரத்தினம் செயலாளர்  
**குறிப்பு:** பங்குகொள்பவர்கள் தமது வருகை பற்றி இதுவரை அறிவிக்காவிடின் தயவுசெய்த செயலாளருக்கு அறிவிக்க, ஏற்பாடுகளுக்கு உதவியெய்யுமாறு வேண்டப்படுகின்றனர்.  
**வங்கியாளர் சங்கம் BANKERS ASSOCIATION யாழ் மாவட்டம். JAFFNA DISTRICT.**

**கிர்திய பரம்பரை ஜோதிர் மணிசாமி அவர்கள்**  
  
 யாழ். புண்ணிய பூமிக்கு வருகை புரீசோட்டாணிக்கரை பகவதி அருள்பெற்ற புரீவெட்டுடைய காள்யம்மாவின் அருந்தவப் புகல்வன்  
**மணிசாமி சாமி** P.T.R. மீண்டும் வருகை நந்துள்ளார்.  
 கைரேகை, ஜாதகம், எண்கணிதம், நீனைத்த காள்யம் பார்க்கப்படும். திருமணத் கடன் கரை? காடலில் தோல்வியா? கிராத விமாதயா? உயர்கல்வித்தகையா? கடன் தொல்லையா? தொழில் முன்னேற்றமில்லையா? புதிய தொழில் தொடங்கவேண்டுமா? குழந்தைப் பாக கியமில்லையா? வெள்ளாடு செல்லத்தகையா?  
 ஒருமுறை விஜயஞ்செய்த பாதங்கள்: உண்மைபுரியும்.  
**மணிசாமி சாமி**  
**84, மணிக்கட்டு வீதி, வெலிடன் சந்தி, (பழைய விளக்கம் கூடலார் அருகில்) உலவாசப்பயணிகள் விடுதி, யாழ்ப்பாணம்.**  
 (25011) (1324)

**கண்ணீர் அஞ்சலி**  
 யாழ். பல்கலைக்கழக கலைப்பீட முதலாம் வருட மாணவன்  
**செவ்வன் ச.தேவமுருகுதன்** அவர்களின் அன்புக் கற்கையார்  
**பொன்னம்பலம் சண்முகலிங்கம்**  
 அவர்களது பேரழிப்பால் துயரறும் அவரது குடும்பத்தினருக்கும் உற்றார், உறவினர்களுக்கும் எமது ஆழ்ந்த அனுதாபங்களைத் தெரிவித்துக்கொள்வதுடன், கண்ணீர் அஞ்சலியைக் காணிக்கையாக்க ஆத்மா சாந்திபெறப் பிரார்த்திக்கின்றோம்.  
 யாழ். பல்கலைக்கழகம். - கலைப்பீட  
 (25012) (25-24-13) முதலாம் வருட மாணவர்கள்.

**தமிழ் மாவட்ட நீதிமன்ற - திருகோணமலை**  
 (கட்டைபறிச்சான்)  
 வழக்கு தலைக்கம் :- 31/2003  
 தன்மை :- பணம்  
 தொகை :- ரூபா 500000/-  
 வழக்கரளி :- காள்ராசா வனஜா, 27/01 திருக்கடலூர், திருகோணமலை. எதிர்  
 எதிராளி :- தியாகராசா நாகமுத்து (சம்மாட்) சி/ஓ. வள்ளப்பிள்ளை முருகேச, 536/22, வேளாங்கண்ணி கோவிலடி, மாந்தோட்டம், திருக்கடலூர், திருகோணமலை.  
**பகிரங்க அறிவித்தல்**  
 மேற்படி வழக்கு தலைக்கம் 31/2003 பணம் என்னும் வழக்கு எதிராளிக்கிராக தமிழ் மாவட்ட நீதிமன்ற, திருகோணமலை எனும் நீதிமன்றில் தாக்கல் செய்யப்பட்டு எதிராளிக்கான அழைப்புக்கட்டளை பதிவுத்தபாலில் அனுப்பப்பட்டு குறித்த அழைப்புக்கட்டளை உரிய விவாசத்தில் எதிராளி கில்லை என திரும்பவந்துள்ளது. அத்துடன், எதிராளி தற்போது வெள்ளாடு சென்றவிட்டதாக வழக்காளர் உடாக அறியமுடிகின்றது. எனவே, குறித்த வழக்கில் அக்கறையுடையோர் அல்லது உரித்துடையோர், பத்திரிகையில் விளம்பரம் செய்யும் நாள் கிருந்து 21 நாட்களுக்குள் எமது மன்றில் தோன்றி நடவடிக்கை எடுக்கத் தவறும் பட்சத்தில் குறித்த வழக்கானது ஒருமுக விசைக்கத்துக்கு விடப்படும் என்பதனை கித்தால் அறியத் தருகின்றோம்.  
 வரைவு:- மன்றின் கட்டளைப்படி, வழக்காளர் சட்டவாளர் திருமதி நா.தேவதாஸ், செல்வி எஸ். சுதர்சினி, பதவாளர், கட்டைபறிச்சான் - 7, கமர்யூ மாவட்ட நீதிமன்ற, முகூர். திருகோணமலை. (25-24-13) (25-24-13)

**31ஆம் நாள் நினைவஞ்சலியும் சபிண்டகரண அழைப்பும்**  
  

மலர்வு	உதிர்ப்பு
02	25
0	0
04	10
0	0
1975	2003

**ஆறுமுகம் அருட்சோதி**  
 எங்கள் அருளே!  
 உயிரின் உயிரே!  
 நீ மறைந்த விட்டாய்!  
 எம்மை விட்டுப் பிரிந்த விட்டாய்!  
 உன் செல்லப் புன்னகையை எம்மிடமிருந்த பறித்த விட்டாய்!  
 கதவக்கறோம் ஐயா!  
 கண்ணீர் இடுக்கும் வரை.  
 எங்கள் அருமைச் செல்வத்தின் சபிண்டகரண, அந்தியேட்டிமக் சரிப்பைகள் கின்று (24.11.2003) திங்கட்கிழமை எமது கில்லத்திட்டு நடைபெறுகின்றன. இந்த நிகழ்வுகளில் பங்குகொள்வதோடு, நன் பகல் நடைபெறுகின்ற மதியபோசனத்திலும் கலந்துகொள்ளுமாறு, உற்றார், உறவினர், நண்டர்கள் அனைவரையும் அன்புடன் கேட்டுக் கொள்கிறோம்.  
**ஆறுமுகம் பெக்கரி, வதிரி, காவேட்டி. (25010) (26-13-24)**  
 பிரிவால் துயரறும்: குடும்பத்தினர்.





# தென்கொரிய நாட்டில் சட்டவிரோதமாகத் தொழில் செய்யும் இலங்கையரை வெளியேற்ற உத்தரவு

தென்கொரியாவில் சட்டவிரோதமாகத் தொழில் புரியும் இலங்கையர்களை அங்கிருந்து உடன் வெளியேற்றுவது இலங்கை வெளியுறவுத்துறை அமைச்சர் பணியகம் கேட்டுள்ளது.

கடும் இரண்டாயிரம் இலங்கையர்கள் தென்கொரியாவில் சட்டவிரோதமாகத் தங்கியுள்ளனர் என்றும் - இவ்வாறு பல நாடுகளையும் சேர்ந்த ஒரு லட்சம் வெளிநாட்டினர்கள் அந்த நாட்டில் தங்கியுள்ளனர் என்றும் - அந்த நாட்டு குடிவரவு குடியகல்வு திணைக்களம் தெரிவித்துள்ளது. தென்கொரியாவில் சட்டவிரோதமாகத் தங்கியுள்ளனர் என்றும் - இவ்வாறு பல நாடுகளையும் சேர்ந்த ஒரு லட்சம் வெளிநாட்டினர்கள் அந்த நாட்டில் தங்கியுள்ளனர் என்றும் - அந்த நாட்டு குடிவரவு குடியகல்வு திணைக்களம் தெரிவித்துள்ளது.

தமாக தங்கியிருக்கும் வெளிநாட்டினர்களை - தற்போது அறிவிக்கப்பட்டதன் பிரகாரம் - குடியகல்வு, குடிவரவுத் திணைக்களத்தில் சரணடைந்தால் அவர்களின் சொந்த நாட்டுக்கு அவர்கள் திரும்பியனுப்புவர் என தென்கொரிய அரசு தெரிவித்துள்ளது. அங்கு தங்கியிருக்கும் இலங்கையர்கள் வெளியேறாவிட்டால், எதிர்காலத்தில் அந்த நாட்டில் இலங்கையர்களுக்கு கிடைக்கும் உத்தியோகப் பூர்வத் தொழில் வாய்ப்புகள் கேள்விகுறியாகிவிடும் என இலங்கை வெளியுறவுத்துறை அமைச்சர் தெரிவித்துள்ளது.

# தடுப்புக்காவலில் கைதி சீத்திரவதை: பொலீஸ் அதிகாரிக்கு கைது உத்தரவு

கொழும்பு, நவ.24  
தடுத்த கைது செய்யப்பட்டிருந்த நபருக்கு சீத்திரவதை செய்தார் என்ற குற்றச்சாட்டுடன் போலீஸ் வெள்ளைத் தாது போலீஸ் நிலையத்தில் கடமை வாய்ந்த பொலீஸ் அதிகாரியொருவரை கைதுசெய்யப்பட்டு கொழும்பு மேல் நீதிமன்றம் உத்தரவிட்டுள்ளது. கிருஷ்ணபெணை போலீஸ் நிலையத்தில் தடுத்த போலீஸ் நீதிமன்றம் இந்த உத்தரவில், ஜனவரி 4ஆம் திகதி

இந்த விவகாரம் தொடர்பாக அங்கு செய்யப்பட்ட முறைப்பாடு குறித்து அறிக்கையொன்றை சமர்ப்பிக்கும் படியும் கேட்கப்பட்டுள்ளது. கிருஷ்ணபெணை போலீஸ் நிலையத்தில் தடுத்துவைக்கப்பட்டிருந்த நபருக்கு சீத்திரவதைக்குள்ளாகக் கட்டப்பட்டது தொடர்பாகவே மேல் நீதிமன்றில் வழக்குத் தாக்கல் செய்யப்பட்டதைப்பற்றி மேல் நீதிமன்றம் 'இந்த உத்தரவைப் பிறப்பித்துள்ளது.

# சங்கரியின் தலைமை...

(முதலாம் பக்கத் தொடர்ச்சி)  
1) கட்சியின் செயற்பாடுகள் தொடர்பாக ஆராய்தல்.  
2) தமிழர் விடுதலைக் கூட்டணி மாவட்டக் கிளைகளினாலும் ஆதரவாளர்களினாலும் தமிழர் விடுதலைக் கூட்டணியின் தலைவருக்கெதிராக அண்மைக் காலங்களில் நிறைவேற்றப்பட்ட தீர்மானங்கள், முடிவுகள் குறித்து ஆராய்தல்.  
3) 2001ஆம் ஆண்டில் பொதுத் தேர்தல்களுக்கு முன்னர் தமிழர் விடுதலைக் கூட்டணி உட்பட மூன்று தமிழ்ச் கட்சிகள் சேர்ந்து உருவாக்கிய தமிழ்த் தேசியக் கூட்டமைப்பின் கொள்கைகள், செயற்பாடுகளுக்கும் விரோதமாகத் தமிழர் விடுதலைக் கூட்டணித் தலைவரின் செயற்பாடுகள் அச்சுறுத்திப்பது தொடர்பாக ஆராய்தல்.  
4) கட்சியின் ஒழுங்கு நடவடிக்கை குழு நியமித்தல்.  
5) கட்சியின் தேர்தல் நியமனக் குழு நியமித்தல்.  
6) மத்திய செயற்குழுவில் ஏற்பட்டுள்ள உறுப்பினர் வெற்றிடங்களை திரட்டல்.  
7) பொதுக்குழு மற்றும் மாநாட்டைக் கூட்டுவது சம்பந்தமாக ஆராய்தல் முடிவெடுத்தல்.  
8) பிரேரிருப்பின் இன்றைய அரசியல் சூழ்நிலை தொடர்பாகக் கலந்துரையாடுதல்.  
இவையே முக்கிய விடயங்களாக குறிப்பிடப்பட்டுள்ளன. மத்திய குழுவில் இப்போது மொத்தம் 43 பேர் உறுப்பினர்களாக உள்ளனர். இவர்களுள் ஆவரங்கால் சினைத்தலைவர், முன்னாள் யாழ்ப்பெணர் மந்தையன் மற்றும் அரவிந்தன், மருத்தன் போன்றோர் ஆனந்தசங்கரியின் தலைமை...

கரிக்கு ஆதரவாகக் குரல் எழுப்புவர் என எதிர்பார்க்கப்படுகிறது. இராசபுரத்தன் என்றவரின் மனைவி சேனாதிராஜா, ஜோசப் பராஜசிங்கம், அசந்திரேரு போன்ற எம்.பி.க்களும், அவர்களின் ஆதரவாளர்களும் ஆனந்தசங்கரியின் தலைமைக்கு எதிரான கடும் போக்கைக் கடைப்பிடிக்கக்கூடும் என எதிர்பார்க்கப்படுவதால் இக்கூட்டத்திற்கும் கட்சியின் தலைவர் என்ற முறையில் தலைமை வகிக்கப்போகும் வி.ஆனந்தசங்கரியும் எதிர்மேல் எதிர்மேல் வேண்டியவராக இருப்பார் எனக் கருதப்படுகின்றது. கட்சி யாப்புக்கு அமைவாக இந்த மத்திய குழு தேர்ந்தெடுக்கப்பட்டிருக்கின்றது. தன்னைத் தலைமைப் பதவியிலிருந்து அகற்றும் முடிவை அது எடுத்தாலும் அம்முடிவு செல்லுபடியற்றது என்று ஆனந்த சங்கரியோ அல்லது அவரது தரப்பினரோ வாதிடலாம் என எதிர்பார்க்கப்படுகிறது. எது, எப்படியோ கூட்டத்துக்கு வி.ஆனந்தசங்கரியே தலைமை வகிக்கப் போகின்றார் என்பதால் அது அவருக்கு ஒரு 'பிளஸ் பொயிண்ட்' என்று அவரது ஆதரவாளர்கள் கருதுகின்றனர். (ஐ)

# படையினர்....

(முதலாம் பக்கத் தொடர்ச்சி)  
சற்று தொலைவில் புதிய இடத்தில் மாண்புமிகு அமைச்சர் வணிக அமைச்சர் பற்றி அங்கு இணக்கம் காணப்பட்டது எனினும், படையினருக்கும் பொதுமக்களுக்கும் முறையில் அப்பகுதியில் நேற்று மாலைவரை நடந்தது. இதுனால், அங்கு பதற்றம் நிலவிவது. (ஐ-4-70)

# சைக்கிள் திருட்டு முறியடிப்பு!

வட்டுக்கோட்டை - மூளாய் வீதியிலுள்ள அரைக்கும் ஆலை ஒன்றின் அருகில் நிறுத்திவைக்கப்பட்டிருந்த சைக்கிளை, மோட்டார் சைக்கிளில் வந்த இருவர் திருடிச் செல்லமுற்பட்டபோது அத்திருட்டு வீதியால் வந்தோரால் முறியடிக்கப்பட்டது.  
இந்தச் சம்பவம் நேற்று இடம்பெற்றது. யூட்டப்பட்ட நிலையில் இருந்த சைக்கிளை ரி.வி.எஸ். மோட்டார் சைக்கிளில் வந்த இருவர் திருடிச் சென்றனர். அதனைக்கண்டு சைக்கிள் உரிமையாளர் கூக்குரல் இடப்போது வீதியால் வந்தோர் திருடர்களை விரட்டிச் சென்றதாகவும், அப்போது திருடர்கள் சைக்கிளை வீசிவிட்டு தலைமறைவாகிவிட்டார்கள் எனவும் கூறப்பட்டது. (4-161)

# பிரபா மீது யாழ்....

(முதலாம் பக்கத் தொடர்ச்சி)  
நிதி ஜெனரல் பெரேரா ஆகியோருடன் கூட்டுச் சேர்ந்து ஐப்பான் ஹிட்டோ கபாஷி பல்கலைக்கழகத்தின் ரோசியான கலாநிதி பொசிகோ அஷிவாவனால் இக்கணிப்பு ஏற்பாடு செய்யப்பட்டது. இக்கருத்துக் கணியில் நேர்வே மீது 63 சதவீத மக்கள் நம்பிக்கை தெரிவித்திருக்கின்றனர். இவற்றுக்கெல்லாம் மாறாக, ஜனாதிபதி சந்திரிகா குமாரதங்கவும் எதிர்க்கட்சிகளும் மக்களின் அவநம்பிக்கை பட்டியலில் முன்னணி வகிக்கின்றனர். ஜனாதிபதியும் எதிர்க்கட்சியினரும் முறையே 71 சதவீத, 81 சதவீத அவநம்பிக்கை வாக்குகளைப் பெற்றிருக்கின்றனர். ஜனாதிபதி அதிகாரப் போட்டியில் முரசொலிமாறன்...

# அரவம் தீண்டி போராவி சாவ!

கிளிநொச்சி, நவ.24  
பணைப்பகுதியில் புவிகள் இயக்கப் போராளி ஒருவர் நேற்று அரவம் தீண்டிச் சாவடைந்தார் என புவிகளின் குரல் வானொலி தெரிவித்தது. 2ஆம் லெப்டினன்ட் நாவேந்திரன் (சினைத்தம்பி துஷிகாந்தன், முதலைக்குடா, கொக்கட்டிச்சோலை, மட்டக்களப்பு) என்ற போராளிபே சாவடைந்த வரலாறு. (ஐ-4-1)

# வளைவு....

(முதலாம் பக்கத் தொடர்ச்சி)  
பல்கலைக்கழக மாணவர்களால் அப்பகுதியில் மீள அமைக்கப்பட்டது. இதேவேளை - யாழ். நகரில் மாண்புமிகு வளைவுகள் மற்றும் அலங்காரங்களை அவதானிக்கும் சேர்ந்து பணியில் படையினரும் பொலீஸும் நேற்றும் சமூக இடருந்தனர். (ஐ-4-5)  
மாங்குளம்....  
(முதலாம் பக்கத் தொடர்ச்சி)  
தமிழ் மாண்புமிகு பொறுப்பாளர் பொன். தியாகம் சக்சுசுடர் ஏற்றினார். திருவருவச் சினைக்கான மலர் மலைகளை லெப் கேணல் போர்க்கிள்தாயர், தளபதி மாண்பு மாண்புமிகு மனை துணைப்பொறுப்பாளர் அஞ்சனா, கவிஞர் நாவண்ணன் ஆகியோர் அணிவித்தனர். நினைவுரைகளை பொன். தியாகம், மாங்குளம் பங்குத்தந்தை அன்றனிசுதா, அம்பகாள் அதிக. பாட்டினையின் அதிபர் நாகேந்திரம் ஆகியோர் நிகழ்த்தினர். மூத்த தளபதி கேணல் பாலராஜ சிறப்பரையாற்றினார். தொடர்ந்து கலை நிகழ்வுகளும் இடம்பெற்றன. (ஐ-4-1)

# மேயலல்தா....

(முதலாம் பக்கத் தொடர்ச்சி)  
இந்நிலையில் 11 மாத இடைவெளிக்குப் பிறகு இந்த வழக்கின் தீர்ப்பு இன்று வழங்கப்படுகிறது. இத்தீர்ப்பு ஜெயலல்தாவின் அரசியல் எதிர்காலத்தை தீர்மானிக்கும் என்று எதிர்பார்க்கப்படுகிறது. இதேவேளை - தமிழ்நாட்டின் மிக முக்கிய பிரமுகர் ஒருவரின் வீட்டில் இருந்து 12 வாகனங்களில் பொலீஸ் பாதுகாப்புடன் கோடிக்கணக்கான ரூபா பணம் மற்றும் நகைகள் வைத்திருப்பதாகத் துக்க கொண்டு செல்லப்படுகின்றன என நேற்றிரவு சன் தொலைக்காட்சி செய்தியில் அறிவிக்கப்பட்டது. அது மேலும் தெரிவிக்கையில் - இந்த வாகன அணியின் பயணம் பற்றி அவ்வப்போது அந்த முக்கிய பிரமுகருக்கு பொலீஸ் அறிவித்துக் கொண்டிருப்பதாகவும் - அந்த முக்கிய பிரமுகர் நேற்று விசேட கூட்டம் ஒன்றில் பங்குபற்றி இருந்தபோதும் அதில் கலந்துகொள்ளாமல் இந்த வாகன அணியின் நகவை வீட்டில் இருந்தே நேரடியாக அவர் நேறிப்படுத்துகிறார் என்றும் கூறியது. இன்று வெளிவரவுள்ள டான்சி வழக்குத் தொடர்பான தீர்ப்பு முதல்வர் ஜெயலல்தாவுக்கு எதிராக அமைந்தால் அவரது நேரடித் கட்டுப்பாட்டில் இருக்கும் அவரது சொத்துக்கள் குறித்தும் சிக்கல்கள் எழும் என்று தமிழகச் செய்திகள் தெரிவித்தன.

# எரிமலையாக...

(முதலாம் பக்கத் தொடர்ச்சி)  
முயற்சிகள் போதுமானவையாக இல்லை என்பதே எடுத்துக் காட்டுகிறது. நாட்டின் தற்போதைய பிரதான பிரச்சினை மலையகத்துக்கும் பரவிபுள்ளது. இந்த நிலையில், நாம் அனைவரும் ஒன்றிணைய வேண்டும். நாம் ஒரு குறுகிய வட்டத்திற்குள் எம்மை முடக்கிக்கொண்டு இருக்கக்கூடாது. எமது நாடு தற்போது எரிமலைக்கு மத்தியில் இருக்கின்றது. கொழும்பில் சில தலைவர்களும், மக்கள் ஆணையை நிறைவேற்ற வேண்டிய சிலரும், தொழிலாளர் மற்றும் வாந்தக பிரதிநிதிகளும் நாட்டில் ஏனைய பிரதேசங்களில் இடம்பெறும் பிரச்சினைகள் தொடர்பாக ஒன்றும் அறியாதவர்களாக உள்ளனர். இவர்களுக்கு இந்த நாட்டில் 90 சதவீதமான பகுதிகளில் என்ன நடக்கின்றது என்பதே தெரியாது. - இவ்வாறு ஜனாதிபதி தெரிவித்தார். (ஐ)

**கணக்கீடு**  
திரு. பாலவாசன  
B.B.A. (F.M.Spl.)  
**PAPER CLASS**  
Tue., Thu.-2.45-4.00 p.m.  
ஆரம்பம்: (S.L.T.)  
25.11.2003 - Tue. 2.45  
**விக்னா**  
கல்வி நிறுவனம்

**புதிய பிரிவுகள் ஆரம்பம்**  
Account Packages  
- QuickBook  
- Payroll  
Auto CAD & Drawing  
(All முடிந்த மாணவர்களுக்குரியது)  
மேலதிக தொடர்புகளுக்கு  
Director : SPP Computer World (pvt) Ltd  
73, Palaly Road, Kankesanmadam, Jaffna.

**தமங்கள் விண்ணப் பரிதி**  
கணக்கீடு கல்விக்கான புலமைப் பரிசீலிப்பம் - 2004 விண்ணப்பங்கள் கோரப்படுகின்றன.  
விண்ணப்பமுடிவு திகதி : 30/11/2003 வரை நிகழ்க்கப்பட்டுள்ளது.  
டிசம்பரில் O/L பரீட்சையும் ஏப்ரலில் A/L பரீட்சையும் எடுக்கவிருக்கும் மாணவர்களே!  
உங்கள் பரிட்சை முடிவுகள் வெளிவரும் வரையுள்ள காலத்தைப் பயனுள்ள சாக்குவதற்கு, IIS இன் புலமைப்பரிசீலிப்பிப்பதினை மூலம் கணனி உலகில் இணைந்து கொள்ளுங்கள்.  
மேலதிக விபரங்களுக்கு: IIS-100, மணிக்கூட்டு வீதி யாழ்ப்பாணம்.

**இணைப்புக்களுடனான மேசைத்தொலைபேசி**  
பவர் செலூலார் 24 மணிநேரத்தில் பக்கேஜ் இணைப்புக்களுடனான மேசைத்தொலைபேசி எப்பிரதேசத்திற்கும் பொருத்தித்தரப்படும்.  
பவர் செலூலார்  
வாகன சேவை 0712 522899  
உத்தரவாதம் உண்டு  
எமது சேவை கேபிள் இணைப்புக்கள் கில்லாமல் எப்பிரதேசத்திற்கும் கியாங்க்கூடிய சேவை என அறியத்தருகின்றோம். அத்துடன் அன்றாடம் மூலம் கியாங்குகின்றது. மேலதிக விவரங்களுக்கு:-  
பவர் செலூலார் T.P  
021-2227070  
0712-399220  
0712-384624  
0777-242416  
185 (முதலாம் மாடி) கஸ்தாரியார் வீதி, (ராஜா தீயேட்டருக்கு அருகில்) யாழ்ப்பாணம்.  
மாடுபடும் சிறப்புத்தள்ளுபடி  
HAND PHONE பயன்பாட்டிற்கும்