

இராபீக் டிக்கெட்
 இராபீக் டிக்கெட்டில் எட்டப் பிரச்சனையா?
Small Claims Court இல் வழக்கு உள்ளதா?
 வீட்டில் வாடகைக்கு வசியப்போடுகள் எட்டப்பிரச்சனையா?
 இது போன்ற எட்டப் பிரச்சனைகளுக்கும் துணையுங்கள்
 "இராபீக்" குமார் ஷம்
வினோத் குமார்
 Licensed Paralegal
 Mobile: 647-667-6034
 Landline: 1-866-541-3966
 Precision
 REALTY INC.

29 ஆண்டுகள்
விளம்பரம்
 VLAMBARAM™
 கனடாவின் மூத்த தமிழ் இதழ்
 Tel: 416-282-8059 email: vlambaram@sympatico.ca web: vlambaram.com
 Fax: 416-286-0334 info@vlambaram.com tamilvanakkam.com

துரித பணமாற்றுச் சேவை
மு. காசிப்பிள்ளை சக புத்திரர்கள்
 3228 Eglinton Ave. E. Suite #3
 (Eglinton & Markham)
 Scarborough ON M1J 2H6
Tel: 416-267-8221
 வாடகை வேறு வினைகளை எங்கும் தடுக்கலை

நதி: 29 பாலம்: 10 சமூக முன்னேற்றப்பத்திரிகை மாதமிருமுறை இலவசம் MAY 15, 2019

ஏப்ரலில் 107 ஆயிரம் புதிய வேலைகள்

கனடாவின் பொருளாதார வளர்ச்சி மிகவும் உறுதியான நிலையில் தற்போது இருக்கிறது. ஏப்ரல் மாதத்தில் மட்டுமே 106,500 புதிய வேலைகள் மேலதிகமாக உருவாக்கப்பட்டுள்ளன எனக் கனேடியப் புள்ளிவிவரத் திணைக்களம் 2019 மே 10ஆம் திகதி வெளியிட்ட அறிக்கையில் தெரிவித்துள்ளது. இவற்றில் 83,000 புதிய வேலைகள் தனியார் நிறுவனங்களால் உருவாக்கப்பட்டவையாகும், மற்றும் 73,000 புதிய வேலைகள் முழு நேர வேலைகளாகும். புள்ளி விவரத்திணைக்களம் இவ்வாறான வேலை சம்பந்தப்பட்ட தகவல்களை 1976ஆம் ஆண்டில் இருந்தே சேகரிக்கத் தொடங்கியது. கடந்த 42 வருட கால வரலாற்றில் கனடாவில் இவ்வாறு ஒரு மாதத்தில் 106,500 வேலைகள் உருவாகியது இதுவே முதல் தடவை ஆகும்.

ஒரு மாத வளர்ச்சி 0.7%ஆல் அதிகரிக்கப்பட்டுள்ளது தெரிகிறது. அதன்பின்னர் நடைபெற்ற மாதாந்த அதிகூடிய வளர்ச்சி 2019 ஏப்ரலில் நடைபெற்ற 0.6% வளர்ச்சியாகும். அதாவது கடந்த 24 வருட கால வரலாற்றில் கனடாவில் இவ்வாறு அதிகூடிய மாதாந்த வளர்ச்சி வேலை வாய்ப்பில் (0.6% அதிகரிப்பு) ஏற்பட்டது இதுவே முதற்தடவையாகும்.



இவ்வருடம் 426,000 புதிய வேலைகள் உருவாக்கப்பட்டுள்ளன. அதாவது மாதம் தோறும் 36ஆயிரம் புதிய வேலைகள் சராசரியாக உருவாக்கப்பட்டுள்ளன. கடந்த வருடத்துடன் ஒப்பிட்டுப் பார்த்தால் இவ் வருடம் 23% அதிக அளவு புதிய வேலைகள் உருவாக்கப்பட்டுள்ளன. கடந்த இரண்டு வருடங்களில் 700,000 புதிய வேலைகள் கனடாவில் உருவாக்கப்பட்டுள்ளன.

கனடாவின் வேலை தேடுபவர்களது எண்ணிக்கை மார்ச் மாதத்தில் 5.8%ஆக இருந்தது. இது ஏப்ரல் மாதத்தில் 5.7% ஆகக் குறைந்துள்ளது.

ஏப்ரல் மாதத்தில் உருவாக்கப்பட்ட வேலைகள் பல வகையான தொழில் துறைகளில் உருவாக்கப்பட்டுள்ளன. மொத்த மற்றும் சில்லறை வியாபார நிலையங்களில் 32,400

புதிய வேலைகள் உருவாக்கப்பட்டுள்ளன. கட்டிட நிர்மாணத்துறையில் 29,200 புதிய வேலைகள் உருவாக்கப்பட்டுள்ளன. உருவாக்கப்பட்ட புதிய வேலைகளில் 66,400 வேலைகள் பகுதி நேர வேலைகளாகும். இப்பகுதி நேர வேலைகளில் 15 வயதிற்கும் 24 வயதிற்கும் இடைப்பட்ட இளையோரே அதிக அளவில் சேர்க்கப்பட்டுள்ளனர். இதனால் மார்ச் மாதத்தில் வேலை தேடும் இளையோர் 10.7% ஆக இருந்தது. இது ஏப்பிரல் மாதத்தில் 10.3% ஆகக் குறைந்துள்ளது.

பொருளாதார வல்லுனர் 10ஆயிரம் புதிய வேலைகளே ஏப்ரல் மாதத்தில் உருவாக்கப்படும் என எதிர்வு கூறியிருந்தனர் என Thomson Reuters Eikon தகவல்கள் தெரிவிக்கின்றன. ஆனால் எல்லாப் பொருளாதார வல்லுனர்களையும் பேரதிர்ச்சி அடையச் செய்யுமளவிற்கு அவர்கள் எதிர் பார்த்ததை விட 10 மடங்கு அதிகமான (107ஆயிரம்) புதிய வேலைகள் ஏப்ரல் மாதத்தில் கனடாவில் உருவாக்கப்பட்டுள்ளன. பொருளாதார வல்லுனர்கள் கனேடியப் பொருளாதார வளர்ச்சியின் உறுதியான நிலையில் வைத்திருந்த நம்பிக்கையினத்தாலேயே அவர்கள் உருவாக்கப்பட உள்ள புதிய வேலை வாய்ப்புகளை மிகக்குறைவாக மதிப்பிட்டுள்ளனர் என ஊடகவியலாளர் தெரிவிக்கின்றனர்.

நீண்ட குளிரான குளிர்காலத்தின் பின் ஏப்ரல் மாதத்தில் கட்டிட நிர்மாணத்துறையிலும் மற்றும் மனைகள் அமைப்பதிலும் (தொடர்ச்சி 10ஆம் பக்கம்...)

Raj A. Rasaratnam
 Call: 416-726-8055
 Bus: 416-321-6969
 HomeLife/GTA Realty Inc.
 Real Estate Broker

Lexus of Richmond Hill
LEXUS
குமார் ஜெகசோதி
 Tel: 905.883.8812
 Cell: 416.451.0565
 11552 Yonge Street
 Richmond Hill, ON L4E 3N7
 Kumar Jegasothy
 Sales Consultant
 www.lexushill.com

Your Real Estate Investment Consultant
 Dedicated for your success
 OPPORTUNITIES ARE WAITING...
 CALL ME FOR A FREE CONSULTATION
DIVAGARAN
 MANIKAVASAGAR
 416.888.7877
 www.dtrhomes.com

ID Canada Trust
Supen Subramaniam
 (Manager, Residential Mortgage)
 ADVICE WHEREVER WHENEVER
 416-844-8692
 888-809-9154
 supen@idcanadatrust.com

BUY & SELL THROUGH ME & SEE THE DIFFERENCE!
Kannan Nadarajah
 416-889-1083
 kannanhomes143@yahoo.com
 HomeLife/Future Realty Inc.

DENTAL OFFICE
 3351 Markham Road, Unit #129 Markham & Steeles Tel: 416.609.2022
 3150 Eglinton Ave East, Unit #5 Markham & Eglinton Tel: 416.264.3232
 Dentistry for children, adults and seniors
Dr. Iru Vijayanathan Monday to Saturday 10am to 8pm
Dr. Rashmi Jenojan BDS, University Of London, UK

உவகை
 மணமக்கள் இணைப்பு
Uvakai
 Marriage Broker
Valvai Zagara
 647.885.6104
 email: uvakai100@gmail.com

JAFFNA COMFORT INC.
 WE INSTALL ALL BRAND AC & Furnace Gas line
THEEPAN 416-358-5240 647-300-8550

MORTGAGE
 For all your Mortgage We Deal with all banks Any situations
NESAN 416-908-5656
 Toll Free: 1-844-878-2721 Fax: 647-351-3099
 mortgage@nesan.ca www.nesan.ca
 1585 Markham Rd, Unit #407A, Toronto, M1B 2W1
SUBRA MORTGAGES INC.

வீடு வாடகைக்கு... வாங்க/ விற்க...
Rathiga Thillaivannan
 Dir: 647.839.0079
 rathiga24@hotmail.com
 HomeLife/Future Realty Inc. Broker
 Bus: 905.201.9977

 FINANCING AVAILABLE	 FINANCING AVAILABLE	 Kennedy & Sheppard	 Only 10% Down until 2022	 \$2,399,000
Just Listed 37 Meadowgrass Cres Markham Open House: Everyday Call For Time Property Details: 37meadowgrasscres.com	Just Listed 27 Sagewood Ave Courtice Open House: Everyday Call For Time Property Details: 27sagewoodave.com	Pre Constuction Condos & Townhouses at VIP Price Over 20 Projects in Hand CALL FOR PROMOTIONS & DISCOUNT		JUST LISTED Scarborough Open House: Everyday Call For Time BR:4+1 WR:7 Fin W/O Bsmt. Sep. Entrance Brand New Over 5000 SF
 \$659,900	 \$899,900	 \$299,000	 \$499,900	 \$319,000
Priced to Sell BR:3+1 WR:4 Finished Bsmt. Buy with 5% Down	Brand New-Richmond Hill BR:1 WR:1 Parking & Locker	Scarborough BR:2 WR:1 Buy with 5% Down	Scarborough BR:3 WR:2 Water Included in Maint. Fee	Scarborough BR: 2+1 WR: 2 Buy with 5% Down
Attention Sellers Free Home Staging Over \$100,000 Staging Furniture Certified Stager Interest Free Renovation Loan	Only the Best Deals in Real Estate BUILDERS' APPROVED PLATINUM / VIP AGENT		Thas Thirunavukkarasu Sales Representative - Dip-in-Eng (Hons) 416-388-4333 thasremax@gmail.com RE/MAX ACE REALTY INC., BROKERAGE 3-1286 Kennedy Road, Scarborough ON	

Not Intended to Solicit buyers/ sellers under contract.

GOOD SHEPPARD
PHYSIOTHERAPY
REHAB CLINICதமிழ்நாட்டிலும் கனடாவிலும் பத்து வருடத்துக்கு மேலாக அனுபவமுள்ள பிசியோத்திரபிஸ்டுகளால் ஆரம்பிக்கப்பட்ட
REHAB CLINIC IN SCARBOROUGH
(Markham & Lawrence)**OUR SERVICES**

- PHYSIOTHERAPY
- LASER THERAPY
- CHIROPRACTIC
- MASSAGETHERAPY
- ORTHOTICS
- VESTIBULAR REHAB (DIZZINESS)
- PELVIC HEALTH PHYSIOTHERAPY
- COMPRESSION STOCKINGS,
- BRACES

CONDITIONS TREATED

- SPORTS INJURIES, LIGAMENT INJURIES
- NECK PAIN
- BACKPAIN
- SHOULDER PAIN
- HEEL PAIN
- JOINT PAIN
- DIZZINESS
- PELVIC PAIN- PROLAPSE, INCONTINENCE
- POST-OPERATIVE REHAB EXERCISES

சகல விதமான காப்புறுதிகளும் ஏற்றுக்கொள்ளப்படும்...

சகல காப்புறுதி நிறுவனங்களுடன் நேரடியாக தொடர்பு கொண்டு உங்கள் கட்டணங்களை பெற்றுக்கொள்வோம்

LIVING WITH PAIN? CALL FOR 15 minutes FREE consultation.

15 நிமிடம் தமிழில் இலவச ஆலோசனைக்கு அழையுங்கள்

Phone: 416.431.3200 | Fax: 416.431.3202

3340 Lawrence ave East. Unit 2B Scarborough, M1H 1A7

email: goodsheppardphysio@gmail.com | web: www.goodsheppardphysio.ca

Opening Hours

Monday - Friday 10 AM - 7 PM

Saturday 10 AM - 5 PM

Sunday Closed.

கனடாவில் உங்களது வாழ்க்கைக்குத் தேவையான தகவல்களையும் சேவைகளையும் கண்டு கொள்ளலாம்.



Newcomer English or French classes

Newcomer employment support

Newcomer services near me

எம்மால் உதவ இயலும்

பார்வையிடவும்:
canada.ca/newcomerservices



Immigration, Refugees
and Citizenship Canada

Immigration, Réfugiés
et Citoyenneté Canada

Canada



அம்மா

Amma Pawn Broker

தங்கநகை அடைவு மாடம்



- ✓ ரொரன்றோவில் வர்த்தகத்துறையில் 25வது வருட வெள்ளி விழா காணும் நிறுவனம்
- ✓ உங்கள் நகைக்கு கூடிய பெறுமதியும் குறைந்த வட்டி வீதமும் தரும் ஒரே நிறுவனம்
- ✓ 5 நிமிடங்களில் உங்கள் கையில் குறைந்த வட்டியுடன் பணமும் பாதுகாப்பும் அளிக்கும் நட்பான சேவையுடன் கைராசியான நிறுவனம்.
- ✓ உங்கள் பழைய நகைகளை அதியுயர் பெறுமானத்திற்கு எம்மிடம் விற்றுக்கொள்ளலாம்

1.5%
முதல்

2% வட்டி
மட்டுமே
(per month)

எவ்வளவு தொகையானாலும் மிக குறைந்த வட்டியுடன் எம்மிடம் பெற்றுக் கொள்ளலாம்

அம்மா போல அம்மா பவுண்ட் புறோக்கர்ஸ்

நம்பிக்கை

நாணயம்

உத்தரவாதம்

உங்கள் முதலை மாதாமாதம் கட்டிக்குறைக்கலாம் உங்கள் கட்டுப்பணத்தை வங்கியினூடாகவும் செலுத்தலாம்.



கனேடிய அரசின் அங்கீகாரம் பெற்று முழுக் காப்புறுதி செய்யப்பட்ட முதன்மையான அடைவுசேவை



416-757-0034, 416-994-3861

105A - 2425 Eglinton Ave, E, Scarborough

ammapawnbroker@gmail.com



கடைக்குப் பின்புறத்தில் போதிய வாகனத்தரிப்பிட வசதிகள் உண்டு.

Shankar & Co.
விற்கு அருகாமையில்

நாமும் நமது இல்லமும் -

534

ராஜா மகேந்திரன், P.Eng.
raja@mahendiran.ca
416.315.9397/416.321.6969



அண்மையில் தொடர்ச்சியாக பெய்துவரும் மழையினால் பலருடைய வீடுகளின் நிலத்தின் கீழ்ப்பகுதி (Basement) தண்ணீரால் சேதப்படுவதை மூன்றாவது அரசிற்கு (Municipal Government) தொடர்ந்து வரும் தொலைபேசி தொடர்புகளால் தெரியவருகின்றது. இதனைத் தடுப்பதற்கு அரசு சில வழிமுறைகளை தெரியப்படுத்தியுள்ளது. கீழே உள்ள சில வழிமுறைகளை பின்வற்றுவதால் தவிர்க்கலாம்.

1. நிலத்திற்கு கீழேயும் மேலேயும் (Foundation Wall) உள்ள சுவர்களில் காணப்படும் வெடிப்புகளை அனுபவமிக்க வர்கள் அல்லது தகுந்தவர்கள் மூலம் திருத்துவதன் மூலம் வெடிப்புகளால் உள்ளே வரும் நீரோட்டத்தை நிறுத்தலாம். (fix the foundation cracks)

2. Foundation சுவரிலிருந்து வெளியே செல்லும் நிலத்தின் அமைப்பு தண்ணீரை வெளியே ஓடக்கூடிய மாதிரி அமைக்க வேண்டும். (படம் 1இல் காட்டிய மாதிரி)

படம் 2இல் காட்டிய மாதிரி நில அமைப்பு இருந்தால் மழையினால் வரும் தண்ணீர் வீட்டின் Foundation Wallஐ நோக்கி வருவதால், தண்ணீர் வீட்டிற்கு வரவே சாத்தியப்படும். இதனால் நிலத்தை படம் 1இல் காட்டியவாறு அமைத்தல் நல்லது.

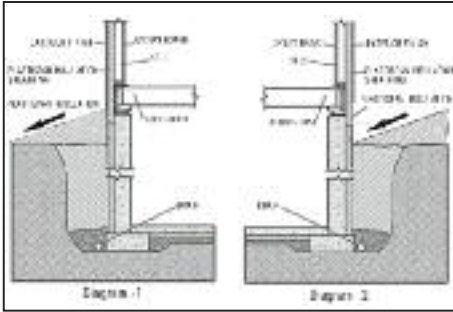

3. வீட்டின் கூரையின் முடிவில் கிடையாகக் (Horizontal) காணப்படுவதும் மற்றும் கூரையிலிருந்து நிலத்தை நோக்கி (Down Spouts) வருவதுமான தண்ணீர் காவும் குழாய்களை (Eavestrough) அடைக்கச் செய்யும் இலைகள், பந்துகள், குப்பைகள், கழிவுகள் போன்றவற்றை குறிப்பிட்ட காலத்திற்கு ஒரு தடவை துப்பரவாக்குதல் நல்லது.

4. Sump Pump என்ற முறையினால் நிலத்திற்கு கீழுள்ள பகுதியில் (Basement) வரும் தண்ணீர் தொடர்ச்சி

யாக வெளி அகற்றப்படுகின்றது. அனேகமான மூன்றாவது அரசின் (Municipal Government) சட்டப்படி இது முக்கியமாக்கப்பட்டுள்ளது. புதிதாக அமைப்படும் அனேகமான வீடுகளுக்கு Sump Pump நிச்சயம் அமைக்க வேண்டியுள்ளது. சில சந்தர்ப்பங்களில் அமைக்காமல் விடவும் முடியும்.



5. வீட்டிலிருந்து வெளியே கழிவுகளை (மலம் / சலம் / சமையலறைக் கழிவுநீர் போன்றவை) எடுத்துச்செல்லும் குழாய்கள் அடைக்கப்படும் போது (Blocked or Obstructed) வெளியே செல்லும்

கழிவுகள் வீட்டிற்கு உள்ளே வரக்கூடிய சந்தர்ப்பங்கள் காணப்படும். இதனை தவிர்ப்பதற்காக Back water Valve எனும் ஒரு குழாய்த் தொகுதியை, குழாயுடன் சேர்த்துக் கொள்ளலாம். இதனைப் பொருத்த Plumbing தொழிலில் அனுபவம் வாய்ந்தவரின் உதவியை நாடுவதே சிறந்தது.

6. மேலே (3)இல் கூறியதுபோல Downspoutsஐ துப்பரவாக வைத்திருப்பதுடன் நிலத்தில் இந்தக் குழாய் தொடும் பகுதியை மேலும் ஒரு குழாயை இணைத்து வீட்டின் நிலச்சுவருக்கு வெளியே தள்ளி விடுவதால் மேலிருந்து வரும் மழை நீர் வெளியே (சுவரைத் தவிர்த்து) வழிந்து செல்ல இலகுவாக இருக்கும்.

7. Foundation Wallஇல் அமைக்கப்பட்டிருக்கும் ஜன்னல்கள் (Windows/) மூடி இருத்தல் வேண்டும். இல்லையெனில் மழைநீர் ஜன்னலினூடாக உள்ளே வரலாம்.

8. வீடுகள் அமைக்கப்படும் போது Window Well எனும் பகுதி ஜன்னலுடன் அனேகமான வீடுகளில் காணப்படும்.

(தொடர்ச்சி 10ஆம் பக்கம்...)



சொந்தமாக தொழில் செய்ய விரும்புகிறீர்களா?
உங்களுக்கு வசதியான நேரத்தில் தொழில் செய்யும் வாய்ப்பு
GTA இல் முன்னணி நிறுவனமாகத் திகழும் Focus Building Maintenance
உங்களுக்கு இந்த அரிய வாய்ப்பை வழங்குகிறது

Supervisors
Sub-Contractors
Office and restaurant cleaners
(Part time/Full time)

பதிவு செய்ய நேரில் வர
235 Nugget Ave Unit 21
Scarborough ON

தொடர்புகளுக்கு | 416-276-3136
416-283-2561

www.focuscleaning.ca



MORTGAGE

நல்ல ரேட்ல மோட்கேஜ்(OAC*)

லைன் ஒப் கிரெடிட்(HELOC)

ரீபைனான்ஸ், Title Transfer, ரினிவல்

Private 1st Mortgage (No Income Verification)

2வது, 3வது மோட்கேஜ்(Funded within 48hrs)

பாங்கர்ப்சி, புரபோசல் செய்தோருக்கான மோர்ட்கேஜ்

எல்லா கடனையும் ஒரே பேமென்டாக்க

பவர் ஒப் சேல் பிரச்சனையிலிருந்து விடுபட

And For All Your Real Estate Services



நீங்களும் வெல்லலாம்

\$100,000*

எம்மிடம் மோட்கேஜ் பெறுவதன் மூலம்.



www.mortgagecliniccanada.com

உங்களுக்கு கை கொடுக்க காத்திருக்கிறது

416-613-2788 / 416-816-9011

ஜெ (Jey) இராசதுரை MBA, BBA (Hon) AMP

Team Leader/Mortgage Agent/Real Estate Broker

Cell : 416 - 624 - 4843



1504 Markham Road,
Toronto ON M1B 2V9
(Markham Road & HWY 401)



Brokerage : 112-895 Don Mills Rd, Toronto On M3C 1W3

Corporate office : 2005 Sheppard Ave E, Suit 200 Toronto On M2J 5B4

*<http://www.mortgagealliance.com/JeyRasathurai/minimize-your-mortgage-sweepstakes>

இறுக்கமடையும் பாதுகாப்பு நடவடிக்கைகள்



- ஆதித்தன் -

உயிர்த்த ஞாயிறு அன்று கொழும்பு, நீர்கொழும்பு மட்டக்களப்பு ஆகிய இடங்களில் இடம்பெற்ற குண்டுவெடிப்பு அனர்த்தம் காரணமாக ஏற்பட்டுள்ள அச்ச நிலை இன்னும் பொதுமக்கள் மத்தியில் இருந்துகொண்டேதானுள்ளது. அடுத்து என்ன நடக்குமோ என்கின்ற ஒருவித பய உணர்வு மனங்களை கவ்விப் பிடித்தவாறே உள்ளது. சமூகங்களிடையேயும் விரிசல் அதிகரிக்கின்றது. ஒருவரையொருவர் சந்தேகத்துடன் பார்க்கும் நிலை.

இது இவ்வாறிருக்க, நடைபெற்ற சம்பவங்களை யடுத்து அரசாங்கத்தினால் மேற்கொள்ளப்பட்டு வரும் பாதுகாப்பு நடவடிக்கைகளை யாரும் விமர்சிக்க முடியாதெனினும், அரசாங்கம் இதனை அரசியல் நோக்கத்துடன் கையாள்கின்றதா என்கின்ற சந்தேகம் இன்று எழுந்துள்ளது. வடக்கில் மேற்கொள்ளப்பட்டுவரும் பாதுகாப்பு நடவடிக்கைகளில் வீதிச் சோதனைகளே அன்றாட வாழ்வில் பொதுமக்களுக்கு சிரமங்களை ஏற்படுத்தி வருகின்றது.

கடந்த இதழில் 'இயல்பு வாழ்க்கை சீர்குலைக்கிறது' என்கின்ற தலைப்பில் எழுதப்பட்ட தாயக மடலில் வடக்கில் நடைபெறும் படையினரின் சுற்றிவளைப்புக்கள், பயணங்களின் போது இடம்பெறும் சோதனை நடவடிக்கைகள் என்பன குறித்து குறிப்பிட்டிருந்தேன். வடக்கில் ஏ-9 பாதையில் பஸ்களில் பயணம் செய்யும் மக்களின் உடமைகள் படையினரால் சோதனையிடப்படுவதோடு, அடையாள அட்டைகளும் பார்க்கப்படுகின்றது. பஸ்ஸிற்குள் ஏறி படையினர் இந்த சோதனைகளை மேற்கொண்டனர். அடுத்தடுத்த நாட்களில் இச்சோதனை முறைகளில் மாற்றங்கள் ஏற்பட்டன. தற்போது பஸ்ஸில் பயணிக்கும் அனைத்து பயணிகளும் இறக்கப்பட்டு

ஆண்கள், பெண்கள் தனித்தனி வரிசைகளில் வருமாறு பணிக்கப்பட்டு சோதனைகள் இடம்பெறுகின்றன. அவர்கள் கொண்டுசெல்லும் உடமைகள் முழுவதுமாக சோதனையிடப்படுகின்றன. அடையாள அட்டைகளும் பார்க்கப்படுகின்றன. குறிப்பாக, வவுனியாவிற்கும், யாழ்ப்பாணத்திற்குமிடையில் தற்போது மூன்று இடங்களில் இவ்வாறான சோதனை நடவடிக்கைகள் மேற்கொள்ளப்படுகின்றன.

மாங்குளத்திலும், ஆனையிறவிலும், நாவுறு குழிக்கு அப்பாலுள்ள ஒரு பாலத்தடியிலும் இந்த சோதனைகள் மேற்கொள்ளப்படுகின்றன. இம்மூன்று இடங்களிலும் பயணிகளை இறக்கியே சோதனைக்குட்படுத்தப்படுகின்றனர். இதனால் பயணிகள் சிரமமடைவதோடு பிரயாண நேரமும் அதிகரிக்கின்றது. குறிப்பாக யாழ்ப்பாணத்திலிருந்து கிளிநொச்சிக்கும், கிளிநொச்சியிலிருந்து யாழ்ப்பாணத்திற்கும் அரசாங்க, வங்கி, மற்றும் தனியார் நிறுவனங்களில் பணியாற்றும் உத்தியோகத்தர்கள் தினமும் பயணம் செய்கின்றனர். இவர்களின் பயணங்கள் இப்போது தாமதமடைகின்றன.



இந்த சோதனை நடவடிக்கைகள் காரணமாக மக்கள் பயணம் செய்வதை கூடிய அளவு தவிர்த்தும் வருகின்றனர். கொழும்பு, மட்டக்களப்பு, திருகோணமலை போன்ற இடங்களிலிருந்து யாழ்ப்பாணத்திற்கு வரும் பஸ்களில் முன்னரைப் போலன்றி மிகவும் குறைவான பயணிகளே பயணிக்கின்றனர்.

இப்போது இராணுவ முகாம்கள் அமைந்திருக்கும் இடங்களில் வீதித் தடைகளும் போடப்பட்டிருக்கின்றமையினையும் காணமுடிகின்றது. இந் நிலை

யில், வடக்கில் இந்த வீதிச் சோதனைகள் இந்நாளிற்கு கடுமையாக்கப்படுவது அவசியம் தானா என்கின்ற கேள்வியும் எழுகின்றது. கொழும்பில் குண்டு வெடிப்பு சம்பவங்கள் இடம்பெற்றுள்ள நிலையில் அங்கு கூட இவ்வாறான வீதிச் சோதனைகள் இல்லை என்று பயணிகள் தெரிவிக்கின்றனர். இது ஒருபுறமிருக்க, அவசர காலச் சட்டம் அமல்படுத்தப்பட்ட பின்னர் யாழ்ப்பாணத்தைக் கழக துணைவேந்தர் பதவி நீக்கம் செய்யப்பட்டமை, மாணவர் இருவர் கைது செய்யப்பட்டமை என்பனவும் பல சந்தேகங்களை ஏற்படுத்தியுள்ளன. இதற்கு அரசியல் உள்நோக்கம் இருப்பதாகவே கருத முடிகின்றது. நாட்டில் இடம்பெற்ற பயங்கரவாத தாக்குதல் சம்பவங்கள் அரசாங்கத்திற்கு அரசியல் ரீதியான அனுசூலங்களை ஏற்படுத்திக் கொடுத்திருக்கின்றது என்பதையே யாழ்ப்பாண பல்கலைக்கழகத்தில் இடம்பெற்ற சம்பவங்கள் வெளிப்படுத்துகின்றன.

அவசரகாலச் சட்டம் அமல்படுத்தப்பட்டு, பாதுகாப்பு நடவடிக்கை என்ற பெயரில் வடக்கில் இடம்பெறும் நடவடிக்கைகள் குறித்து அரசியல் ஆய்வாளர் ஒருவருடன்

பல்வேறு நிகழ்வுகள் மாணவர்களால் மேற்கொள்ளப்பட்டுள்ளன. இம்முறை மே-18 நிகழ்வுகளும் மாணவர்களால் ஏதாவொரு வகையில் மேற்கொள்ளப்படவிருந்தன. இதனைத் தடுக்கவும் மாணவர்களின் செயற்பாடுகளுக்கு ஓர் எச்சரிக்கை விடுப்பதாகவுமே இரு மாணவர்கள் கைது செய்யப்பட்ட சம்பவத்தை நாம் பார்க்க முடிகின்றது. துணைவேந்தர் பதவி நீக்கம் செய்யப்பட்டதும் இதே போன்றதே.

யாழ்ப்பாண பல்கலைக்கழக துணைவேந்தர் பேராசிரியர் இ.விக்கனேஸ்வரன் ஜனாதிபதியினால் பதவி நீக்கம் செய்யப்பட்டமைக்கு எவ்வித காரணமும் கூறப்படவில்லை. ஆனால், பல்கலைக்கழக மாணவர்களால் மேற்கொள்ளப்படுகின்ற தமிழ் தேசியம் சார்ந்த நடவடிக்கைகளுக்கு பேராசிரியர் விக்கனேஸ்வரன் ஆதரவாக செய்ப்பட்டார் என்கின்ற பார்வை அரசாங்கத்திடம் இருந்திருக்கின்றது. குறிப்பாக யாழ்ப்பாண பல்கலைக்கழக வளாகத்திற்குள் அமைக்கப்பட்டுள்ள முள்ளிவாய்க்கால் நினைவுத்தூபிக்கு முன்னதாக அனுமதி மறுக்கப்பட்டது.

பல்கலைக்கழக மானிய ஆணைக்குழு இத்தூபி அமைக்கப்படுவதை நிறுத்துமாறு அறிவித்ததாகவும், ஆனாலும் அத்தூபி அமைக்கப்பட்டதாகவும், இதுவும் அரசாங்கம் அல்லது பாதுகாப்புத் தரப்பினருக்கு துணைவேந்தர் மீது பழி வாங்கும் எண்ணத்தை ஏற்படுத்தியிருக்கலாம் எனப் பல்கலைக் கழகத்திலிருந்து கிடைக்கும் சில தகவல்கள் தெரிவிக்கின்றன. ஆனால் அப்போதே நடவடிக்கைகள் மேற்கொள்ளாமல் இன்று ஏற்பட்டுள்ள அசாதாரண நிலையை சந்தர்ப்பமாகப் பயன்படுத்தியுள்ளதானது அரசியல் உள்நோக்கத்தை நன்கு புலப்படுத்துகின்றது.

இவை இவ்வாறிருக்க, இம்மாதம் 12ஆம் திகதியிலிருந்து 18ஆம் திகதி வரை முள்ளிவாய்க்கால் படுகொலையின் 10ஆம் ஆண்டு நினைவுகூரல் நிகழ்வுகள் பரபரப்பின்றி எளிமையாக ஆரம்பமாகியுள்ளன. ஆரம்பமாக, கடந்த 12ஆம் திகதி முள்ளிவாய்க்கால் கடற்கரையிலும், செஞ்சோலை மாணவர்கள் படுகொலை செய்யப்பட்ட வள்ளிபுளம் செஞ்சோலை வளாகத்திலும் அஞ்சலி நிகழ்வுகள் இடம்பெற்றுள்ளன.

(தொடர்ச்சி 10ஆம் பக்கம்...)

CEDARGREEN COIN LAUNDRY & DRY CLEAN DEPOT
"VERY CLEAN LAUNDRY" Avoid The Rush Come during weekdays!

• Large laundry Folding Tables, Lots of Space • We offer wash, Dry & fold at .99Cents /lb

Commercial

• We Clean Commercial Linens, Aprons, & Towels • We Clean Uniforms Dry Clean or Wash & Dry
• We Clean Towels/Sheets from Daycare, Clinics, Hair Saloon, Nail Spa, Restaurants etc

STORE Tel: 416-289-7514

(Near Bellamy & Lawrence - find us in GOOGLE !!) 3340 Lawrence Ave. East, Unit 5, Scarborough, ON M1H 1A7



OPEN DAILY 8 am - 11 pm
Sat. & Sun 7 Am - 11 pm

கனடாவின் பழங்குடியினரும் ஈழத்தமிழரும் - 49



குரு அரவிந்தன்

1867ஆம் ஆண்டு 'இந்தியர்களும் அவர்களுக்கான நில ஒதுக்கீடும்' என்ற சட்டம் மட்டுமல்ல, அப்போது ஐக்கிய அமெரிக்காவால் வெளியிடப்பட்ட 'இண்டியன் ஹெட்' என்ற பெனி நாணயமும் இந்தியர்களின் முக்கியமான சரித்திரத்தை நினைவுபடுத்துகின்றது. இந்த நாணயத்தில் முதற்குடி மக்கள் ஒருவரின் தலையில் முடி அணிந்தபடி இருக்கும் படம் இடம் பெற்றிருப்பதே விசேடமானது.



முதற்குடி மக்களின் நீண்டகால சரித்திரத்தைச் சொல்லும் இத்தகைய பெனி நாணயம் ஒன்று சுமார் 275 அமெரிக்க டொலருக்கு விலை போனது. நாணயங்கள், தபால் தலைகள் போன்றவை மிக அரிதாகவே கிடைக்கக் கூடியன. இதுபோன்ற சரித்திரத்தை எடுத்துச் சொல்லும் நாணயங்கள் அல்லது தபால் தலைகள் உங்களிடம் இருந்தால் கவனமாகப் பாதுகாத்து வைத்திருங்கள். காலம் செல்லச் செல்ல அதன் மதிப்பு அதிகமாகுவது மட்டுமல்ல அது ஒரு வரலாற்றைச் சொல்லும் ஆவணமாகவும் இருக்கும். கடந்த 150 வருடகாலத்தில் கனடா முதற்குடி மக்களைப் பற்றிய தகவல் பரிமாற்றம் பின்னடைவைக் கொண்டிருப்பதை எம்மால் நன்கு அவதானிக்க முடிகின்றது. தங்கள் சொந்த நிலத்தில் எந்தவித தயக்கமுமின்றி எமக்கு வாழ்வு தந்த கனடிய முதற்குடி மக்களின் வரலாற்றைச் சொல்லும் எந்தவொரு ஆவணமாக இருந்தாலும் அவற்றைப் பாதுகாக்க வேண்டிய பொறுப்பு எமக்குண்டு.

மனிதகுலத்திற்குத் தேவையான முக்கியமான பொருட்களில் தண்ணீரும் ஒன்றாகும். எல்லோருக்கும் தண்ணீர் கிடைக்கக் கூடிய வசதியை ஏற்படுத்திக் கொடுக்க வேண்டிய கடமை ஒவ்வொரு அரசுக்கு உண்டு. கடமை மட்டுமல்ல, இதைச் சட்டப்படியும் செயற்படுத்த வேண்டும். கனடாவில் உள்ள முதற்குடி மக்களின் (Indigenous) தண்ணீர் பிரச்சனைக்கு ஏதாவது வழிவகைகள் கண்டறிய வேண்டும் என்பது நீண்டகால திட்டமாக இருக்கிறதே தவிர திட்டம் சிறந்த

முறையில் நடைமுறைப்படுத்தப்படுகின்றதா என்பது கேள்விக் குறியாகவே இன்றும் இருக்கின்றது. உலகிலேயே அதிக நல்ல தண்ணீர் உள்ள நாடுகளில் மூன்றாவது இடத்தைக் கனடா வகிக்கின்றது. இங்குள்ள ஆறுகள், குளங்கள், ஏரிகள் போன்றவை நல்ல தண்ணீரைக் கொண்டிருக்கின்றன. மழை மட்டுமல்ல, பனி பொழிவதாலும் அவை நல்ல தண்ணீராக நிலத்திற்கடியில் இயற்கையாகவே சேகரிக்கப்படுகின்றன. கிறேட் லேக் என்று சொல்லப்படுகின்ற ஒன்றாயியோவில் உள்ள நன்னீர் ஏரிகள் உலகில் உள்ள நன்னீர் ஏரிகளில் 18 வீதத் தண்ணீரைக் கொண்டிருக்கின்றன. குடிதண்ணீர் இல்லாமல் அவதிப்படும் ஏனைய நாடுகளைப் பார்க்கும்போது, இயற்கை தந்த இந்தக் கொடையை நாம் போற்ற வேண்டும்.

கனடாவில் அனேகமான நீர்நிலைகள் செயற்கை உரங்கள், இரசாயனக் கழிவுகள் போன்றவற்றால் பாதிக்கப்பட்டிருக்கின்றன. தொன்றுதொட்டு இந்த நீர்நிலைகளில் உள்ள தண்ணீரைத்தான் முதற்குடி மக்கள் பாவித்து வந்தனர். ஆனால் இன்றைய சூழலில் இந்த நீர்நிலைகளில் உள்ள தண்ணீரில் நச்சுத் தன்மை கலந்திருப்பதால் ஆரோக்கியமான வாழ்விற்குப் பங்கம் ஏற்படுவதை அவதானிக்க முடிகின்றது. எனவேதான், கொதிக்க வைக்கப்பட்ட குடிநீரை வழங்குவதால் ஆரோக்கிய வாழ்வை முதற்குடி மக்களுக்கு ஏற்படுத்திக் கொடுக்கலாம் என்ற ஒரு திட்டம் கொண்டு வரப்பட்டுச் சில இடங்களில் நடைமுறைப்படுத்தப்பட்டன. இக் கொதிக்க வைக்கப்பட்ட தண்ணீர்த் திட்டமாவது சரியான முறையில் நடைமுறைப்படுத்தப்படுகிறதா என்பதுதான் முதற்குடி மக்கள் மீது கரிசனை கொண்டவர்களின் கேள்வியாக இருக்கின்றது. இதில் மூன்று வகையான திட்டங்கள் இருக்கின்றன. நீண்டகால அரசு நடைமுறைப்படுத்தும் குடிநீர் திட்டம், நீண்டகாலத் தனியார் நிறுவனங்கள் நடைமுறைப்படுத்தும் குடிநீர் திட்டம், குறுகிய காலக் குடிநீர் திட்டம். தற்போது முதற்குடி மக்களுக்கு காகப் பெரும் செலவில் இப்படியான திட்டங்களை நடைமுறைப்படுத்துகின்றனர். ஆனால் அவை சரியான முறையில் நடைமுறைப்படுத்தப்படுகின்றனவா என்பதுதான் கேள்விக்குறியாக இருக்கின்றது.

பிரிட்டிஷ் கொலம்பியா பல்கலைக்கழக மாணவர்கள் சிலர் இந்தத் திட்டம்

சரியான முறையில் நடைமுறைப்படுத்தப்படுகின்றதா என்பதைப்பற்றி அறிந்து கொள்ளச் சில நடவடிக்கைகளை லைட்ரன் என்ற இடத்தில் Global Reporting Centre என்ற நிறுவனத்தின் உதவியுடன் மேற்கொண்டனர். கடந்த 20 வருடங்களாக தண்ணீரைச் சூடாக்கி அதை ஆறவைத்துக் குடிக்க வேண்டும் என்பதே (Lytton in the Fraser Canyon region) முதற்குடி மக்களுக்கு அறிவுறுத்தப்பட்டது. 945 மக்களே குடியிருக்கும் இந்த ஊரில் உள்ள முதற்குடி மக்கள் அடிக்கடி காய்ச்சல், வயிற்றோட்டம், வாந்தி போன்ற தண்ணீர்



ரால் வரும் நோய்களால் பாதிக்கப்பட்டனர். எனவேதான் தண்ணீரைக் கொதிக்க வைத்துப் பாவிக்கும் முறையை அறிமுகம் செய்ய அரசு முற்பட்டது. இப்படிச் செய்வதால் தொற்று நோய்கள், குறிப்பாகக் காய்ச்சல், வயிற்றோட்டம், வாந்தி போன்றவற்றைத் தவிர்க்கலாம் என்பதே அரசு அறிமுகப்படுத்திய இந்தத் திட்டத்தின் முக்கிய நோக்கமாகும். 1857 ஆம் ஆண்டு பிரிட்டிஷ் கொலம்பியாவின் நீண்ட ஆறான தொம்ஸன் ஆற்றங்கரையில் தங்கம் கண்டு பிடிக்கப்பட்டதால் இங்குள்ள லைட்ரன் பிரதேசம் மக்களிடையே பிரபலமானது. இந்த ஆற்றின் கடும் நீலநிறமான தண்ணீர் பச்சை நிறமாக மாறி, அதன்பின் பிறேஸர் பகுதிக்குச் செல்லும்போது, சேற்றுத் தண்ணீராக மாறிச் செல்கின்றது. சுற்றிவர உள்ள 56 றிசேவ் பகுதிகளில் உள்ள 14,161 ஏக்கர் நிலங்களுக்கு தொம்ஸன் நதியின் இந்தத் தண்ணீர் பயன்படுகின்றது. ஆனால் மக்கள் அருந்துவதற்கு ஏற்ற நல்ல தண்ணீராக இது தற்போது இல்லை என்பதே அரசின் கவனத்திற்குக் கொண்டு வரப்பட்டது.

மிருகங்களின் மலக்கழிவு, செயற்கை உரங்களின் நச்சுத்தன்மை போன்றவற்றால் நீர்நிலைகளில் உள்ள தண்ணீர் மாசுபட்டிருக்கின்றது. குறிப்பாக ஈகோலி போன்ற தொற்று நோய்கள் இத்தண்ணீரால் பரவக்கூடிய சாத்தியங்

கள் இருப்பதால் மக்கள் இந்த நீரைக் கொதிக்க வைக்காமல் குடிநீராகப் பாவிக்க முடியாமல் இருக்கின்றது. எனவேதான் கொஞ்சம் வசதி படைத்தோர் போத்தல் தண்ணீர் வாங்கிப் பாவித்தனர். வசதி அற்றவர்களுக்குக் குழாய் மூலம் கொதிக்க வைத்த குடிதண்ணீர் கொடுப்பதற்கு சிறு திட்டங்கள் நடைமுறைப்படுத்தப்பட்டன. ஒவ்வொரு பகுதிக்கும் ஐந்து அல்லது ஆறு வீடுகளுக்கு மட்டுமே அப்படித் தண்ணீர் கொடுக்கக் கூடிய நிதி வசதி அரசால் கிடைத்தது. சில றிசேவ் பகுதிகள் ஐம்பது அல்லது அறுபது மைல் தூரத்திற்கு அப்பாலும் இருக்கின்றன. பல்கலைக்கழக மாணவர்கள் இதைப்பற்றிய தகவல்களைத் திரட்டிய போது பல குறைகள் இந்தத் திட்டத்தில் இருப்பது கண்டுபிடிக்கப்பட்டன. பல வீடுகள் இந்த வசதிகள் இல்லாமலே இருக்கின்றன. கொதிக்கவைத்த நீரைக் கொடுப்பதற்கு ஒவ்வொரு றிசேவ் குடியேற்ற வீட்டிற்கும் சுமார் 10,000 டொலர் வரை தேவைப்படுகின்றது. இந்த வசதிகள் எல்லா வீடுகளுக்கும் கிடைப்பதில்லை. இதுபோன்ற நிலையில் தான் கனடா முழுவதும் உள்ள றிசேவ் பகுதிகளில் வாழும் அனேகமான முதற்குடி மக்கள் இருக்கின்றனர்.

சமீபத்தில் டேவிட் சசிக்கி பவுண்டேஷன் நிறுவனத்தினர் வெளியிட்ட 'வோட்டர் மனேச்மென்ட்' என்ற அறிக்கையின்படி அனேகமான முதற்குடி மக்களுக்குச் சுத்தமான குடிதண்ணீர் அருந்துவது பற்றிய போதிய அறிவு இருக்கவில்லை, அதுமட்டுமல்ல அதற்கான பயிற்சி எடுப்பதற்கோ அல்லது அதற்கான ஆதரவோ கொடுப்பதற்கோ அவர்கள் தயக்கம் காட்டுவதாகக் குறிப்பிட்டிருக்கின்றனர். அனேகமானோர் சுருங்கச் சொன்னால், இத்திட்டத்தைப் பற்றிப் புரிந்து கொள்ளக் கூடிய முறையில் முதற்குடி மக்களுக்குப் போதிய படிப்பறிவு கிடைக்கவில்லை என்பதும் சுட்டிக் காட்டப்பட்டது. இதே சமயம் 2021 ஆம் ஆண்டு முதற்குடி மக்களுக்கான தங்கள் கொதிநீர்த்திட்டம் முழுமையாக நிறைவேற்றப்படும் என்று அரசு அறிக்கை விட்டிருக்கின்றது. முதற்குடி இனத்தைச் சேர்ந்த கரன் டன்ஸரன் என்ற பெண்மணி கடந்த 20 வருடங்களாகத் தான் தண்ணீரைக் கொதிக்க வைத்துத்தான் அருந்துவதாக அந்த அறிக்கையில் குறிப்பிட்டிருந்தார்.

1st & 2nd MORTGAGES... CREDIT-LINE \$75k - \$199k



Mortgage Alliance
1585 Markham Road, Unit 110,
Scarborough, ON. M1B 2W1
Tel 647-350-7050

- Commercial Mortgages.
- Construction Mortgages
- Secured Credit line
- Consolidate 1st, 2nd, 3rd mortgages

Corporate Office: Mortgage Alliance, 2005 Sheppard Ave. E. Suite 200, Toronto ON. M2J 5B4 Tel: 1-877-366-3487

SAM SURENDRAN

Mortgage Broker Lic# 16002312

Direct: 647-922-5704

www.OKmortgages.ca



20ஆம் திருத்தச் சட்டம் அவசியமானதா?

- ஹரன் -

நிறைவேற்றதிகார முறையை ஒழித்து ஜனநாயகத்தை மீள உறுதிப்படுத்துவதற்கு அரசமைப்பின் 20ஆம் திருத்தம் நிறைவேற்றப்பட வேண்டும் என்ற குரல் களை அரசியல் மட்டங்களில் இருந்து கேட்க முடிகின்றது. ஏற்கனவே இத்திருத்தமானது இலங்கையின் பிரதான அரசியல் கட்சிகளில் ஒன்றான ஜே.வி.பியினால் நாடாளுமன்றில் முன்வைக்கப்பட்டிருக்கின்றமை அறிந்த விடயமே. இதனை முன்வைத்து நாடாளுமன்றில் உரையாற்றிய ஜே.வி.பியின் தலைவர் அனூர குமார திஸா நாயக்க அதன் நோக்கத்தை பின்வருமாறு வரையறுத்திருந்தார்.

“புதிய அரசியலமைப்பினூடாக அனைத்தையும் கொண்டு வருவதற்கே நாம் முனைந்தோம். ஆனாலும், தற்போதைய அரசியல் சூழலில் புதிய அரசியலமைப்பினை நிறைவேற்றுவதற்கான சாத்தியம் முற்றிலும் குறைவாகும். அதன் காரணமாகவே ஜனநாயகத்தை பலப்படுத்தும் 20ஆவது திருத்தத்தை கொண்டு வந்தோம்.

நிறைவேற்று அதிகாரம் கொண்ட ஜனாதிபதி முறைமை எமது நாட்டில் பல நெருக்கடிகளை ஏற்படுத்தியது. அது மாத்திரமின்றி ஜனநாயக நிறுவனங்களின் அதிகாரங்களை தாழ்த்தியுள்ளது. நாடாளுமன்றத்தை அதிகாரமற்றதாக மாற்றியுள்ளது. அமைச்சரவையின் நிலைமையும் அப்படியாகும். அந்த முறைமை நீதிமன்ற சுயாதீனத்தையும் இல்லாமல் செய்தது. எனவே நாம் இத்திருத்தத்தை நிறைவேற்று அதிகாரத்தை குறைத்து அமைச்சரவையினதும் நாடாளுமன்றத்தினதும் அதிகாரத்தை அதிகரிக்க முன்வைத்துள்ளோம்” என அவர்

தெரிவித்திருந்தார். இது தொடர்பில் பிரதமர் தனது கருத்தை ஏற்கனவே பதிவு செய்து இருந்தார். அவ்வாறு இருக்கையில் நிறைவேற்று அதிகார ஜனாதிபதி முறைமையை நீக்கும் 20 ஆம் திருத்தத்திற்கு ஐக்கிய தேசிய கட்சி ஆதரவை தெரிவிக்கும் என எதிர் பார்க்கப்படுகின்றது. ஆனாலும் தற்போது நாடாளுமன்ற கூட்டணியாக ஆட்சியில் இருக்கும் ஐக்கிய தேசிய முன்னணியில் இது தொடர்பான பொதுப்படையான முடிவு இல்லை.



ஜனாதிபதியை பொறுத்த வரையில் நிறைவேற்று அதிகார முறை ஒழிப்பு தொடர்பில் அவர் கருத்துக்கள் பலவற்றை கடந்த காலங்களில் தெரிவித்திருந்த போதிலும் 20ஆம் திருத்தம் தொடர்பிலான அவரின் நிலைப்பாடு பகிரங்கமாக வெளிப்படுத்தப்படவில்லை. தமிழர் தரப்பை பொறுத்த வரையில் தமிழ் தேசியக்கூட்டமைப்பின் பேச்சாளர் சட்டத்தரணி எம். ஏ. சமந்திரன் புதிய அரசியலமைப்பு ஊடான நிறைவேற்று அதிகார முறை மாற்றத்துக்கான நடவடிக்கைகள் தாமதமடைந்து வருகின்றன. ஆனாலும் இதன் மூலமாகவேனும் நிறைவேற்று அதிகாரம் ஒழிக்கப்பட வேண்டும் என்ற எமது சிந்தனையில் எந்த மாற்றமும் இல்லை எனத் தெரிவித்திருந்தார். எனினும், கூட்டமைப்பிற்குள் முரணான கருத்துக்களும் உள்ளன. சில தமிழ் அரசியல்வாதிகள் இதற்கு எதிரான கருத்துக்களையும் வெளியிட்டுள்ளனர். முஸ்லீம் காங்கிரஸை பொறுத்த வரையில் குறித்த திருத்தம் கொண்டு வரப்படுவதற்கு இது சரியான தருணமில்லை எனக் கூறுகின்றது. இதனை அதன் தலைவர் ரவூப் ஹக்கீம் ஏற்கனவே வெளிப்படுத்தியுள்ளார். எனவே, இத்திருத்தச் சட்டமூலத்தின் உள்ளடக்கம் பற்றிய பார்வை மிக முக்கியமானதாகும். இதன் உள்ளடக்கத்தை பின்வரும் முக்கிய விடயங்களை அடிப்படையாகக் கொண்டு ஒழுங்கு படுத்த முடியும்.

- இலங்கையின் பாதுகாப்பு உள்ளிட்ட மக்களின் ஆட்சித் தத்துவம் மக்களினால் தெரிவு செய்யப்படும் குடியரசின் ஜனாதிபதியிடம் இருந்து பறிக்கப்பட்டு அது ஜனாதிபதி மற்றும் அமைச்சரவையின் கூட்டுப்பொறுப்புக்குள்ளாக்கப்படுதல்.

- குடியரசின் ஜனாதிபதி மக்களால் தேர்ந்தெடுக்கப்படுதல் என்பதை நீக்கிவிட்டு நாடாளுமன்றால் தேர்ந்தெடுக்கப்படுதல்.

- ஜனாதிபதி அரசியல் கட்சியின் உறுப்பினராகப் பதவிக் காலத்தில் செயற்படுவதை மட்டுப்படுத்தல்.

- அரசியலமைப்பின் 33இல் காணப்படுகின்ற அரசாங்கக் கொள்கை கூற்றை வாசிப்பதற்கு ஜனாதிபதிக்கு இருந்த அதிகாரத்தை நீக்குதல்.

அதிகாரங்களில் கைவைத்த பத்தொன்பதாம் திருத்தத்தின் பின்னர் முன்வைக்கப்பட்டிருக்கும் இத்திருத்தம் தற்போதைய அரசியல் சூழலில் மாற்றத்தை ஏற்படுத்துமா?

இலங்கை 1978ஆம் ஆண்டின் பின்னர் நிறைவேற்றதிகாரத்தின் வெம்மையை-கொடுமையை அனுபவித்தது.

இலங்கையில் தூய அரசியல் கலாசாரம் நிலவாமலும், கடந்த ஆட்சிக்காலத்தில் நாடு சர்வாதிகாரத்தின் திசையில் வேகமாக பயணிக்கவும் நிறைவேற்று அதிகாரம் தனி ஒரு நபரிடம் புதைந்திருந்தமையை காரணமாக சொல்ல முடியும். இலங்கையில் தற்போது நடைமுறையில் இருக்கும் அரசியலமைப்பை ஜே.ஆர்.நடைமுறைக்கு கொண்டு வந்தபோது கொள்வின் ஆர். டி சில்வா கூறிய வார்த்தையை அவர்கள் ஆதாரமாக நிறுவலாம்.

அதாவது 1978 அரசியலமைப்பின்படி இலங்கையில் உள்ள ஆண்களை பெண்களாக்க முடியாது, பெண்களை ஆண்களாக்க முடியாது. ஆனால் மற்றும்படி சகல அதிகாரங்களும் தனி நபரிடம் கொட்டிக் கிடக்கின்றது என கொள்வின் ஆர்.டி சில்வா தெரிவித்திருந்தார்.

இலங்கையில் காணப்படும் நிறைவேற்றதிகார கட்டமைப்புகளுக்கு நடுவில் மறந்தும் ஒரு பைத்தியம் ஜனாதிபதியாகக் கூடாது என கலாநிதி என். எம். பெரேரோ 1978ஆம் ஆண்டு அரசியலமைப்பு உருவாக்கும் காலத்திலேயே கூறியிருந்தார். இந்தக் கருத்துக்களை எடுத்துக் காட்டாகக் கொண்டு, ஜனநாயகத்தையும் தூய அரசியல் கலாசாரம் ஒன்றின் வரவையும் எதிர்பார்ப்போர் தனி மனித



ஆட்சிக்கு முடிவு கட்டவும் அரசியலமைப்பின் நெகிழ்ச்சித் தன்மைக்கும் நிறைவேற்றதிகாரம் ஒழிக்கப்பட வேண்டும் என்ற கருத்தை முன்வைத்து வருகின்றனர். தனி ஒருவரிடம் அதிகாரங்கள் வரையறை இன்றி, பொறுப்புக் கூறலின்றி கொட்டிக் கிடக்கையில் சிறுபான்மை சமூகத்தின் பாதுகாப்பினை உறுதிசெய்ய முடியாது. இதனால், நிறைவேற்றதிகாரம் முழுமையாக ஒழிக்கப்பட வேண்டும் என்பது நியாயமானதாகும்.

நம்மிடம் பெரிய தவறுகள் இல்லை எனக் குறிப்பிடுவதற்கே, சிறிய தவறுகளை ஒப்புக்கொள்கிறோம்.

விளம்பரம்
 29¢
 விளம்பரம்
 416-282-8059
 416-286-0334
 புதிப்பாளர்: ராஜா மகேந்திரன்
 ஆசிரியர்: சந்திரா மகேந்திரன்
 முகாமைவாயர்: கமல் செல்வலா
 உட்கட்டுப்பாட்டாளர்: விஜய் செல்வலா
 உட்கட்டக: டீனா விஜயலக்ஷ்மி
 அலுவலக குறுப்பாளர்: பிரசாந்தி கருத்திராசன்
 பதிவு: Canyon Press Inc.
Vlambaram Publications Inc.
 GTA SQUARE, 5215 FINCH AVE. E.,
 #201, TORONTO, ON M1S 0C2, CANADA
 TEL: 416-282-8059 / FAX: 416-286-0334
 e-mail: Vlambaram@sympatico.ca / info@vlambaram.com
 Web: www.vlambaram.com / www.sambavilambaram.com
 விளம்பரம் பற்றியவை: விளம்பரம் மலர்ச்சியைக் கிடைக்க உதவிக்கிறது. விளம்பரத்தின் மூலமாகவே ஆக்கப்படுகின்ற அனைத்து விளம்பரங்களும், விளம்பரங்களுக்கு விளம்பரத்திற்கும் பொறுப்பாளர்கள். பதிப்பினை: 2004 விளம்பரம் மலர்ச்சியைக் கிடைக்க உதவிக்கிறது. விளம்பரத்தின் மூலமாகவே ஆக்கப்படுகின்ற அனைத்து விளம்பரங்களும், விளம்பரங்களுக்கு விளம்பரத்திற்கும் பொறுப்பாளர்கள்.

எமை அறிந்து நாம் செயற்பட வேண்டும்

நாடும் நடப்பும் - 09



சி. நற்குணலிங்கம்
நெல்லியடி - இலங்கை

இறைவனின் படைப்பிலக்கணத்தில் மனித உயிர் பயனுறு வரப்பிரசாதம். அதன்வழி உயிர் பெறுமதி உடைய ஒவ்வோர் உயிர் தனிமங்களும் தனித்துவத் தன்மையோடு நோக்கப்படுகின்றன. அவை கொள்கின்ற நடத்தை, பண்பாட்டின் செழுமை, இயல்பான மற்றுமும் பணியாளுமை என்பன சமூகத்தின் நிலைத்திருப்பைக் கட்டிக் காக்கின்றன. தவிர்வும் பிறழ்வடைந்து இடைவிலகலோடு உடைவும் கொள்கின்றன.

எனவே மனிதராகிய நாம் நல்லதொரு சமுதாயத்தைக் கட்டியெழுப்ப முன்னின்று உழைக்க வேண்டும். எதிர்கால சமுதாயம் நல்வழியில் உருவம் பெற அனைவரும் தம்மாலான பங்களிப்புக்களை செய்ய முன்வர வேண்டும். ஆனால் முன்வருகை குறைவாகவே உள்ளது. இந்த செயல்நிலைகள் திறம்பட செயல் வடிவம் பெறும் சந்தர்ப்பங்களில் சாதனைகள், புதிய கண்டுபிடிப்புக்கள், ஆராச்சிகள், படைப்புக்கள் சமூக நிலையில் சமூகமாக நிகழ்ந்தேறும். வெற்றிகள் மட்டுமல்லாது நல்ல

விழுமியப் பண்புகள் வளம் பெற்று நல்லதொரு சமுதாயம் நிலைபெறும். இங்கு ஒவ்வோர் மனிதனும் எவ்வாறு தன் வாழ்வியல் பயணத்தைக் கொண்டு செல்கிறான் என்பதைக் கொண்டு நல்லதொரு சமுதாயம் தோற்றம் பெறும். ஆனால் இன்று எமை நாம் சரியாக அறிந்து கொள்ளாததால் அதிகமானவர்கள் தவறான பாதையை தெரிவு செய்துள்ளனர்.

சமுதாயம் கொள்ளும் அறிநிலை உடையவால் எமது சமுதாயம் இன்று சமூகப் பிறழ்வுகளால் நிரம்பல் அடைந்துள்ளது. கலாசார சீரழிவுகளும், பண்பாடுகளின் பிறழ் நிலையும் எமதான நடை, உடையிலும், பேச்சிலும் உட்புகுந்துள்ளது. கட்டுமீறி பேசத்தகாத வார்த்தைகளை சிறுவர் மட்டுமல்லாது முதியவர்களும் உபயோகப்படுத்துகின்றனர்.

பொதுவெளியில் பொதுவிதியாக அதிகளவான விழிப்புணர்வும், செயற்பாடுகளும் முன்னெடுக்கப்படுகின்ற போதும் தம்மை புரிந்து கொள்ள முடியாதவர்களால் வீதி விபத்துக்கள் குறைந்தபாடில்லை. வேகம் விவேகம் அல்ல என்பது இன்னமும் புரிந்து கொள்ளப்படாமல் இருப்பது வேதனை. குடி குடியைக் கெடுக்கும், புகை பிடித்தல் புற்று நோயை உண்டாக்கும் என்ற அறி

நிலையிலிருந்து தூர விலகியதால் இவற்றுக்கு அடிமையானவர்களின் எண்ணிக்கை அதிகரித்துச் செல்கின்றது. புகைத்தல் மூலம் ஒவ்வொரு 13 விநாடிக்கும் ஒரு சாவு இடம்பெறுகிறது. புகைப்பதனால் தினமும் 300 பேர் சாவடைவதாகவும் ஆய்வுகள் குறிப்பிடுகின்ற போதும் தமது பலவீனத்தைப் புரிந்து கொள்ளாதவர்கள் இருக்கும்வரை வாழ்வின் துயரங்கள் குறைவடைய மாட்டாது.



பாடசாலைகள், ஆலயங்களுக்கு அண்மையில் மதுபான சாலைகள் அமைந்து அமைதிக்கு எதிர் வினையாய் செயலாற்று கின்றன. இதில் இளம் பெண்கள்கூட மதுவுக்கு அடிமையாகிப் போதையுடன் வாகனம் செலுத்துவது இன்னமும் கவலைக்குரிய விடயம். விபத்துக்கள் இடம்பெறுவதும், குடிபோதையால் குடும்பங்கள் உருக்குலைந்து போவதும், பெண்களுக்கு எதிரான வன்முறைகள் இடம்பெறுவதும் தீராத சாபக்கேடு.

இதனிடையே விஞ்ஞானத்தின் சாதனைகளை இளைய சமுதாயம் தீய வழிகளில் பயன்படுத்திக்கொள்ள ஆரம்பித்துள்ளது. குறிப்பாக கையடக்கத் தொலைபேசிக்குள்ளும், தொலைக்காட்சிப் பெட்டிக்குள்ளும் தொலைந்து அடக்கமாகி விட்டனர். தொடர்நாடகங்கள் சிந்தனை நயத்தைக் கட்டிப் போட்டுவிட்டது. நேரிய சிந்தனையையும், வாழ்வையும், இயல்பினின்றும் தொலைவுபடுத்தியுள்ளது. நடத்தைப் பிறழ்வைத்

தூண்டும் படங்கள் இளைஞரின் உள்ளத்தைப் பாழ்படுத்திக் கிளர்ச்சியூட்டி தீயிட்டுக் கொடுத்துகின்றன. மாணவர்கள் தீயவை நாடிச் செல்ல வழிதருகின்றன. கல்வி அறிவு காண்பதில் மாணவரைப் பின்னிவைப் படுத்துகின்றது.

இன்று திருட்டு, கொள்ளை, கொலை, வாளவெட்டு, போதைப் பொருள் கடத்தல், பதுக்கல், கையூட்டல், ஊழல், மோசடிக்

(தொடர்ச்சி 15ஆம் பக்கம்...)

JOBS! JOBS! JOBS!

TEMP EMPLOYMENT AGENCY



- General Labor
- Packers
- Machine operator
- Forklift operator



Tel: 416-292-2929 Fax: 416-292-9857 OR

Email: tempemployagency@gmail.com

80 Nashdene Rd. Building - D Unit 89 Scarborough ON. M1V 5E4

ஏப்ரலில்...

01ஆம் பக்கத்தொடர்ச்சி

ஏற்பட்ட திடீர் ஆரம்பமே இவ்வாறான புதிய வேலைகள் அதிகரிப்பிற்கு ஒரு காரணம் எனப் பொருளாதார நிபுணர் Brendon Bernard தெரிவித்துள்ளார். அவர் மேலும் தெரிவிக்கையில் ஒரு மாதத் தகவல்களை மட்டும் வைத்துக்கொண்டு நாம் பெரிய தீர்மானம் எதையும் எடுக்க முடியாது என்றார்.

கணக்கில் கொண்டே கனேடிய மத்திய வங்கி வட்டி வீதத்தை நிர்ணயம் செய்யும் முடிவுகளை எடுப்பது குறிப்பிடத்தக்கது.

மாகாண ரீதியில் பார்த்தால் ஒன்றாரியோ மாகாணத்தில் 47ஆயிரம் புதிய வேலைகள் ஏப்ரலில் உருவாக்கப்பட்டுள்ளன. ஒன்றாரியோ மாகாணத்தில் வேலைத் தேடுவோர் 6.0% ஆக உள்ளனர்.

குவிபெக் மாகாணத்தில் 38ஆயிரம் புதிய வேலைகள் ஏப்ரலில் உருவாக்கப்பட்டுள்ளன. குவிபெக் மாகாணத்தில் வேலை

அல்பேட்டா மாகாணத்தில் 21,400 புதிய வேலைகள் ஏப்ரலில் உருவாக்கப்பட்டுள்ளன. அல்பேட்டா மாகாணத்தில் வேலை தேடுவோர் 6.7% ஆக உள்ளனர்.



கனடாவில் வேலை தேடுவோரின் எண்ணிக்கை பிரிட்டிஷ் கொலம்பியா மாகாணத்தில் மிகவும் குறைவாகவும் 4.6% நியூ பவுண்ட்லாந்து மற்றும் லபிரடோர் மாகாணத்தில் மிகவும் கூடுதலாகவும் 11.7% ஆக உள்ளது.

BMO வங்கி நிறுவனத்தைச் சேர்ந்த பொருளாதார நிபுணரான Robert Kavic

ஊடகங்களுக்குத் தெரிவிக்கையில் புள்ளிவிபரத்திணைக்களம் வெளியிட்டுள்ள வலுவான தரவுகளைப் பார்க்கையில் கனடாவில் பொருளாதாரம் குளிர்காலத்தில் இருந்த மந்த நிலையைத் தொடர்ந்து இரண்டாவது காலாண்டில் வேகமாக வளர்ச்சியடைகிறது என வெளிப்படையாகத் தெரிகிறது என்றார்.

புள்ளிவிபரத் திணைக்களம் வெளியிட்ட அறிக்கை தொடர்பாக கருத்து தெரிவித்த கனேடியப் பிரதமர் ஜஸ்டின் ரூடோ எங்களிடம் பொருளாதாரத்தை வளர்க்க ஒரு திறமையான திட்டம் உள்ளது. அது நன்றாக வேலை செய்கிறது என இத்தரவுகள் சுட்டிக்காட்டுகின்றன. கடந்த 2015ஆம் ஆண்டில் இருந்து இதுவரை ஒரு மில்லியன் புதிய வேலை வாய்ப்புகளை உருவாக்கியுள்ளோம். அதில் கடந்த மாதத்தில் மட்டுமே ஒரு இலட்சத்திற்கு மேற்பட்ட புதிய வேலை வாய்ப்புகளை உருவாக்கியுள்ளோம். அவற்றில் பெரும்பான்மையானவை முழு நேர வேலைகளாகும் என்றார்.



தொழிலாளர்களின் வருடாந்த மணித்தியாலத்திற்கு உரிய சராசரி ஊதியத்தை அவதானித்து வரும் கனேடிய மத்திய வங்கி மார்ச் மாதத்தில் 2.4% ஆக இருந்த இந்த அதிகரிப்பு ஏப்ரல் மாதத்தில் 2.5% ஆக அதிகரித்துள்ளது எனத் தெரிவித்துள்ளது. இந்த அதிகரிப்பை

தேடுபவர் 4.9% ஆக உள்ளனர். இதுவே புள்ளிவிபரத் திணைக்களம் இந்த தகவலை சேகரிக்கத் தொடங்கிய 1976இல் இருந்து இதுவரை காலத்திலும் குவிபெக் மாகாணத்தில் கணிக்கப்பட்ட மிகவும் குறைந்த வேலை தேடுவோரின் எண்ணிக்கையாகும்.

நாமும்...

04ஆம் பக்கத்தொடர்ச்சி



மழை மற்றும் பனிக்காலங்களில் இந்தக் குழி (பகுதி) மழைநீர் மற்றும் பனிகளால் நிரப்பப்பட்டு தண்ணீர் வீட்டிற்குள் வரக்கூடும் Well Pipe Cover இனால் இதனை முடுவதால் நீர் உள்ளே செல்லாது. ஆனால் வெளிச்சம் உள்ளே வரும்.

இவ்வாறு மேலே கூறப்பட்டவற்றை செய்வதன் மூலம் வீட்டின் கீழ்ப்பகுதியில் வரும் தண்ணீரை தவிர்க்கலாம்.

TUTORING

Math / Science / English
Over 10 years of Experience (M.Sc., Mathematics)

University Math: (www.paramjyothiacademy.ca)

.CALCULUS 1,2 &3 University courses for:
York, Ryerson, UOFT, UOIT,
.LINEAR ALGEBRA Waterloo and McMaster

• Grade 9: MPM-1D • Grade 10: MPM-2D
• Grade 11: MCR-3U (Functions) GR.9/10: Science (SNC1D)/SNC2D
• Grade 12: MHF-4U (Advanced Functions) GR.11/12: Physics (SPH3U)/SPH4U
• Grade 12: MCV-4U (Calculus and Vectors) Chemistry (SCH3U)/SCH4U

University Courses: Calculus 1,2 &3 and Linear Algebra
• Learn from a person who holds masters degree in Mathematics (M.Sc, Maths)
• Limited students per session

Call today to find out more!

Δ Grade 1-8: Math/Science/English
Δ Grade 9-12: Math/Science (Academic, applied, IB and AP)
Δ Principles of Mathematics. Δ Calculus. Δ Vectors.
Δ Functions. Δ Advanced Functions.
Δ University: Calculus-1, Calculus-2, Calculus-3

PARAM JYOTHI ACADEMY
7393 Markham Road . Door #90
647.426.6329

இறுக்கமடையும்...

06 ஆம் பக்கத்தொடர்ச்சி

கிளிநொச்சியிலும், கிளிநொச்சி கந்த சுவாமி ஆலயம் முன்பாக பொதுச் சுடர் ஏற்றப்பட்டு அஞ்சலி செலுத்தப்பட்டது. வடக்கில் மேலும் பல இடங்களில் இவ்வாறு அஞ்சலி நிகழ்வுகள் இடம் பெற்று வருகின்றன. இறுதி நாளான 18ஆம் திகதி முள்ளிவாய்க்காலில் மக்கள் கூடும் பொதுவான நினைவேந்தல் நிகழ்வு இடம்பெறுமா என்பது குறித்து தெரியவில்லை. எனினும், உணர்வுபூர்வமான

அஞ்சலி நிகழ்வுகள் நடைபெறுவதை அரசாங்கம் தடுக்க முற்பட்டால் அது தமிழ் மக்களின் எதிர்ப்பையும்



வெறுப்பையும் சம்பாதிக்கும் நிலைக்கே இட்டுச் செல்லும்.

TUTORING

By Qualified & Experienced Tutors

> CHEMISTRY, PHYSICS, BIOLOGY
 > FUNCTIONS, ADV. FUNCTIONS
 > CALCULUS & VECTORS, DATA MGT
 > SCIENCE, MATH, ENGLISH

GR 9-12, UNIV. 1st & 2nd Yr; "Affordable Fees"

Call: 647 341 3975 / 647 869 3974 / 416 335 5956
www.keentutoringcentre.com

KEEN
TUTORING CENTRE

உங்கள் கல்விகளை சிறந்த தெரிவு

- ✓ High School ACADEMIC UNIVERSITY
- ✓ IB & AP PROGRAMME
- ✓ MCAT Classes
- ✓ EQAO GR 3 & 6

வெளிநாடுகளிலிருந்து இலங்கை செல்வோருக்கான அறிவித்தல்

சமகாலத்தில் இலங்கையில் ஏற்பட்டுள்ள பயங்கரவாத அச்சுறுத்தல் காரணமாக நாட்டின் இயல்பு வாழ்க்கை முழுமையாக பாதிக்கப்பட்டுள்ளது.

10 ஆண்டுகளின் பின்னர் இராணுவ துப்பாக்கி முனைகளில் நாட்டு மக்களின் அன்றாட நடவடிக்கைகள் இடம்பெற்று வருகின்றன.

கடந்த 21ஆம் திகதி ஐ.எஸ் பயங்கரவாத அமைப்பினால் மேற்கொள்ளப்பட்ட தொடர் தற்கொலை குண்டுத்தாக்குதல் காரணமாக 40இற்கும் மேற்பட்ட வெளிநாட்டவர்கள் உட்பட 255 பேர் கொல்லப்பட்டனர்.

இந்த அச்சுறுத்தல் காரணமாக இலங்கைக்கு சுற்றுலா மேற்கொண்டிருந்த வெளிநாட்டவர்கள் உடனடியாக நாட்டில் இருந்து வெளியேறியிருந்தனர். இலங்கைக்கு வரும் சுற்றுலாப் பயணிகளின் எண்ணிக்கையும் பூச்சிய நிலையை எட்டியுள்ளது.

சுற்றுலாத்துறையின் நெருக்கடி காரணமாக இலங்கை பாரிய பொருளாதார சூமையை சுமக்க வேண்டிய அபாய கட்டத்திற்கு முகங்கொடுத்துள்ளது.

இந்நிலையில் நாட்டில் பாதுகாப்பினை பலப்படுத்தி மீண்டும் சுற்றுலாப்

பயணிகளை நாட்டுக்குள் வர வைக்கும் முயற்சியில் சமகால அரசாங்கம் தீவிரமாக செயற்பட்டு வருகிறது.

கட்டுநாயக்க பண்டாரநாயக்க சர்வதேச விமான நிலையத்தின் பாதுகாப்பு முழுமையாக உறுதி செய்யப்பட்டுள்ளது.

இதன் முதற்கட்டமாக கட்டுநாயக்க விமான நிலையத்தில் பல மாற்றங்கள் மேற்கொண்டு பாதுகாப்பு பலப்படுத்தப்படுவதாக விமான நிலைய மற்றும் விமான சேவைகள் நிறுவனம் தெரிவித்துள்ளது.

வெளிநாடுகளிலிருந்து வரும் பயணிகளின் பொதிகளை சோதனையிட நவீன ரக பரிசோதனை இயந்திரங்கள் விமான நிலையத்தில் பொருத்தப்பட்டுள்ளன.

கடந்த காலங்களில் முற்றாக அகற்றப்பட்டிருந்த பாதுகாப்பு நடவடிக்கைகளை மீண்டும் அதிகரித்துள்ளன. இதன் காரணமாக விமான நிலையம் வரும் பயணிகளை 4 மணித்தியாலத்திற்கு முன்னர் வருமாறு அறிவுறுத்தப்பட்டுள்ளனர்.

பயணிகள் செல்லும் பொழுதும் விமான நிலையத்திற்கு வரும் பொழுதும் அவர்களது உறவினர், நண்பர்களை விமான நிலையத்திற்கு அழைத்துச் செல்வதை தவிர்த்துக் கொள்ளுமாறும்

கோரப்பட்டுள்ளன.

தற்போது ஏற்பட்டுள்ள பயங்கரவாத அச்சுறுத்தல் காரணமாக, சோதனை நடவடிக்கைகள் முன்னெடுக்கும்போது, விமான நிலையத்திற்கு வரும் பயணிகள் சில அசௌகரியங்களுக்கு முகங்கொடுக்க நேரிடும். இது குறித்து தாம் அனைத்து பயணிகளிடமும் மன்னிப்பு கேட்டுக்கொள்வதாக விமான நிலையத்தின் தலைவர் தம்மிக ரணதுங்க தெரிவித்துள்ளார்.

விமான நிலைய வளவில் வாகன நடை முறையிலும் மாற்றங்கள் செய்யப்பட்டுள்ளன. உள்வரும் மற்றும் வெளியேறும் பொழுது மாறப்பட்ட வாகன இரண்டு திட்டம் நடைமுறைப்படுத்தப்படவுள்ளது.

தேவையான தகவல்களை பயணிகளுக்கு

வழங்குவதற்காக விமான நிலைய அதிகாரிகள் 24 மணித்தியாலமும் செயல்பட்டு வருகின்றனர். வைத்திய பணியாளர்களுக்கும் இவ்வாறு சேவையில் ஈடுபட்டுள்ளனர் என நிறுத்தின் தலைவர் மேலும் தெரிவித்துள்ளார்.

இந்த மாற்றங்கள்மூலம் மீண்டும் வெளி நாட்டுப் பயணிகள் இலங்கைக்குப் பயணம் மேற்கொண்டு பொருளாதாரத்திற்கு துணை நிற்பார்கள் என அரசாங்கம் நம்பிக்கை வெளியிட்டுள்ளது.

நடப்பாண்டில் 21 மில்லியன் சுற்றுலா பயணிகளை இலங்கைக்கு வரவழைக்கும் வேலைத்திட்டத்தை அரசாங்கம் மேற்கொண்டிருந்தது. இதில் கணிசமான வெற்றி கிடைத்த போதும், பயங்கரவாத தாக்குதல் அதனை நிர்மூலமாக்கி உள்ளமை பெரும் துரதிர்ஷ்டமாகும்.

டீ. சீல்வர் காடூன் முதியோர் இல்லம்
24 மணி நேர முதியோர் பராமரிப்பு சேவை
 பயிற்றப்பட்ட பராமரிப்பாளர்களால் 24 மணி நேரமும் ஆதரவாகவும் செளகரியமாகவும், மகிழ்ச்சியாகவும் கழித்திட நாடவேண்டிய ஒரே இடம்
- Adults daycare also available -
416.613.1840 / 647.272.6993
 birdsilvergardens@gmail.com
 16 Birdsilvergardens, Scarborough (Port Union & Island Road)

ரொறன்ரோ நகரசபை உறுப்பினர்
போல் ஐன்ஸ்லி
 வட்டாரம் 24, ஸ்காபிரோ - கில்லூட்

TORONTO

உதவி தயாராக உள்ளது
 தொகுதியில் வாழ்வோருக்கான ரொறன்ரோ நகரசபை சம்பந்தப்பட்ட அனைத்து பிரச்சனைகளுக்கும் தீர்வுகாண்பது எமது சேவை

- வசதிக் கேற்ற விலையில் வீடுகள்
- வளர்ப்பு பிராணிகள் மற்றும் விலங்குகளுக்கான சேவை
- அடுக்கு மாடிகளுக்கான தரநிலை
- கட்டிட அனுமதிப்பத்திரம்
- குழந்தை பராமரிப்புக்கான மானியம்
- அவசரகால வதிவிட வசதிகள்
- தீயணைப்பு சேவை
- குப்பை அகற்றல்
- நூலகம்
- நகரசபைத் தேர்தல்
- நகராட்சி உரிமம் மற்றும் தரநிலைகள்
- "ஒன்றாரியோ வேலைகள்" நிறுவனத்தின் சேவைகள்
- வாகனத்தரிப்பிடம்
- சோலைகள்
- நகர்காவலர் சேவை
- யோதுச் சுகாதார சேவை
- தெருக்கள்
- ஆதன வரி
- யோதுப் போக்குவரத்து
- மீள்சுழற்சி மற்றும் உணவுக்கழிவு பசுமைத் தொட்டி
- மரங்கள்
- குடிநீர்

CONSTITUENCY OFFICE
 Scarborough Civic Centre
 150 Borough Drive, 2nd Floor
 Scarborough, ON M1P 4N7
 Phone: 416-396-7222
 Fax: 416-392-4006

TORONTO CITY HALL OFFICE
 100 Queen Street West,
 2nd Floor - Suite C52
 Toronto, ON M5H 2N2
 Phone: 416-392-4008
 Fax: 416-392-4006

councillor_ainslie@toronto.ca www.paulainslie.com
 Ward 24 Scarborough-Guildwood @Ainslie_Ward24
 @cilaainslie Paul Ainslie (City of Toronto)

www.paulainslie.com 416-396-7222

இன்னல் நீக்கும் இயற்கை - 49



- அகணி -
authorakani@gmail.com

அருகம்புல் சாறு, பூசணிச்சாறு, வாழைத் தண்டுச்சாறு ஆகியவற்றை மாறி மாறி குடித்து வர உடல்பெருக்கம் குறைந்து உடலுக்கு அழகு கிடைக்கும். நாள்தோறும் கொய்யாப்பழம் சாப்பிட்டு வந்தால் இரத்தச் சோகை நீங்கும். நாள்தோறும் இரவு படுக்கைக்குப் போவதற்கு முன்பாக செவ்வாழைப்பழம் சாப்பிட்டு வந்தால் தொற்று நோய் நமது உடலை அணுகாது. நரம்புத்தளர்ச்சி நீங்குவதற்கு நெய்யில் வெள்ளை வெங்காயத்தை வதக்கிச் சாப்பிட்டு வர குணமாகும். இரவில் தூக்கம் வராமல் அவதிப்படுவோர் தயிரில் சிறு வெங்காயம் வெட்டிப் போட்டுச் சாப்பிட்டு வர நல்ல உறக்கம் வரும். நெஞ்சுச் சளிக்கு முள்ளு முருங்கை இலையை அரிசியுடன் கலந்து ரொட்டி செய்து சாப்பிடக் குணமாகும். நெல்லிக்காயையும், கடுக்காயையும் சுத்தமாக்கி நீர் விட்டு சிறிதளவு வற்றும்வரை காய்ச்சி இரண்டு மேசைக்கரண்டி நெய் சேர்த்து சாப்பிட்டு வந்தால் கண்பார்வை தெளிவு பெறும். மலட்டுத்தன்மை கொண்ட ஆண்களும் சரி, பெண்களும் சரி மலட்டுத்தன்மை இருந்தால் நாளாந்தம் இரண்டு செவ்வாழை பழம் சாப்பிட்டு வந்தால் மலட்டுத்தன்மை நீங்கும் என்று கூறப்படுகிறது. பித்தம் அதிகமாக உள்ளவர்கள் நாளாந்தம் வாழைப்பழம் சாப்பிடுவது நல்லது என்று கூறப்படுகிறது. திராட்சைப்பழம் ஆண், பெண் பாலியல் உணர்வுகளைத் தூண்டும் என்று சொல்லப்படுகிறது. தலை பாரமாக இருப்பதாகத் தோன்றும் நேரங்களில் கிராமபைத் தண்ணீர் விட்டு நன்றாக அரைத்துப் பற்றுப் போட்டு வந்தால் பாரம் குறையும். சர்க்கரை சேர்க்கப்பட்ட பசுப் பாலில் உளுத்தம் பருப்பை ஊறவிட்டு பின்பு உளுத்தம் பருப்பை காய வைத்து இடித்து மாவாக்கிச் சிறிது வெண்ணெய் சேர்த்து கேக் செய்து சாப்பிட ஆண்மைக் குறைவு நீங்கும். மாதுளம் பழமரத்தின்

வேரினை நீர்விட்டுக் காய்ச்சி வர வயிற்றில் உள்ள பூச்சிகள் நீங்கும். நெல்லிக்காயை நன்றாகப் பற்களினால் கடித்து மென்று உண்டுவர பற்களும், முரசும் உறுதியாகும்.

உளுந்துடன் மிளகு, சீரகம், மஞ்சள் தூள் சேர்த்து கஞ்சி காய்ச்சிக் குடித்தால் எலும்புகள் உறுதிப்படும். இதய நோயாளிகள் வாரத்திற்கு ஒருமுறை இவ்வாறு சாப்பிடலாம். கொத்தமல்லி விதையை பனை வெல்லம் சேர்த்து அரைத்துச் சாப்பிடால் நெஞ்சு படபடப்பு மயக்கம் தீரும். ஏலக்காய் 5, மிளகு 5, சீரகம் 20



ஆகியவற்றை வெந்நீர் சேர்த்து அரைத்துச் சாப்பிட்டால் ரத்த அழுத்தம், மயக்கம், தொடர் இருமல் போன்ற பிரச்சினைகள் தீரும். முலைப்பால் சுரப்பதை நிறுத்து வதற்கு மல்லிகைப் பூவை மார்பகங்களின் மீது வைத்துக் கட்டலாம் அல்லது சுத்தமான நல்லெண்ணெயை மார்பகம் முழுவதும் பூசி வெந்நீர் ஒத்தடம் கொடுக்கலாம் அல்லது துவரம் பருப்பை நன்கு அரைத்து மார்பகங்களின் மீது பூசலாம். மாதவிலக்கு காலங்களில் ஏற்படும் அதிகமான இரத்தப் போக்கை குறைப்பதற்கு மாதுளம் பழத்தோலை அரைத்து புளிப்பான மோரில் கலந்து சாப்பிடலாம் அல்லது நாவல் கொட்டையை பால் சேர்த்து அரைத்துச் சாப்பிடலாம் அல்லது மாம்பருப்பை பால் சேர்த்து

அரைத்துச் சாப்பிடலாம்.

இப்பொழுது பல்வேறு பழங்கள் எவ்வாறு மருத்துவப் பயன்பாட்டுக்கு உதவுகின்றன என்று கவனிப்போம்.

கண்பார்வை தொடர்பான நோய்களின் பாதிப்பைக் குறைக்கவும், பார்வைத் திறனுக்கும் மாம்பழம், பப்பாளி, தக்காளி, பலாப்பழம், விளாம்பழம், நெல்லி, தோடம் பழம் போன்ற பழங்கள் உதவுகின்றன. ஆஸ்துமா நோயினால் ஏற்படும் பாதிப்பைக் குறைக்க அத்திப்பழம்,

அடிக்கடி சிறுநீர் கழிக்கும் பிரச்சினையைக் குறைக்க நாவல்பழம் உதவுகிறது. நீரிழிவு நோயுள்ளோர் அதன் பாதிப்பைக் குறைக்கக் கொய்யாப்பழம், நெல்லி, தக்காளி, நாவல்பழம், பப்பாளிப்பழம் ஆகியன உதவுகின்றன. மூலநோய் உள்ளோரோக்குப் பப்பாளி, நாவல்பழம், கொய்யாப்பழம் போன்றவை உதவுகின்றன. நல்ல குரல் வளத்திற்கு அன்னாசிப்பழம், மாதுளைப்பழம் ஆகியவை உதவுகின்றன. கருக்கலைப்பிற்கு அன்னாசி உதவுகிறது. அழகான குழந்தை பெற ஆரஞ்சுப்பழம் உதவுகிறது. சளி குணமாக ஆரஞ்சு, தக்காளி ஆகியவை உதவுகின்றன. நரம்புக் கோளாறுகள் உள்ளவர்களுக்கு மாம்பழம், விளாம்பழம் ஆகியவை உதவுகின்றன. பல்நோய் உள்ள நேரத்தில் திராட்சை உதவுகிறது. வறட்டு இருமல் குணமாக ஆரஞ்சு, ஆப்பிள், திராட்சை ஆகியவை உதவுகின்றன. வாயுத்தொந்தரவு நீங்க தக்காளி உதவுகிறது. அதிக இரத்த அழுத்தம் இல்லாமலிருக்க வாழைப்பழம், பேரிக்காய் உதவுகிறது. விந்து உற்பத்தி பெருக மாம்பழம், ஆலம்பழம் ஆகியவை உதவுகின்றன. வாய்த்துர்நாற்றம் நீங்குவதற்கு ஆப்பிள், அவாகோடா ஆகியவை உதவுகின்றன. இரவில் தூக்கம் சீராக இருக்க ஆப்பிள், ஆரஞ்சு, மாம்பழம், பீச்

அன்பான விளம்பரம் வாசகர்களே!

இயற்கை வளங்களால் எவ்வாறு இன்னல் நீங்கி வாழலாம் என்று அறியும் பொருட்டு எழுந்த தேடலில் கிடைத்த தகவல் பதிவாக அசைந்து கொண்டிருக்கும் இந்தத் தொடர் கட்டுரை எமது பொது அறிவை விருத்தி செய்யும் நோக்குடன் எழுதப்படுகின்றது. இந்தக் கட்டுரையில் கூறப்படும் கருத்துக்கள் இயற்கை சார்ந்து இருந்தாலும் உங்கள் உடல்நிலைக்கேற்ப பொருத்தமான மருத்துவ கருத்துக்களாக அமைந்துவிடாது என்பதை கவனத்தில் எடுத்துக் கொள்ளுங்கள். எப்பொழுதும் பொருத்தமான வைத்திய ஆலோசனையை மேற்கொள்ளுங்கள் என்று வலியுறுத்திக் கூறிக் கொள்கின்றேன். ஆனாலும் நாம் இயற்கையோடு இணைந்து வாழ்வதற்கான தகவலையும், விழிப்புணர்வையும், ஆரோக்கியமாக வாழ்வதற்கு வேண்டிய பொதுவறிவையும் இந்தக் கட்டுரை வழங்கும் என்று நம்புகின்றேன்.

நாமும் நன்றாக வாழ்வோம். நம்மைச் சூழவுள்ளவர்களும் நன்றாகவே வாழட்டும்.

போன்றவை உதவுகின்றன. சொறி, சிரங்கு போன்ற பிரச்சினைகள் உள்ள நேரத்தில் எலுமிச்சை, கொய்யாப்பழம், விளாம்பழம், வில்வம்பழம் ஆகியவை உதவுகின்றன. ரைப்போயிட், அம்மை நோய் உள்ள நேரத்தில் ஆரஞ்சுப் பழம் உதவுகிறது. சிறுநீரில் உள்ள கற்கள் கரைவதற்கு அன்னாசி, நாவல்பழம், ஆப்பிள் பழம், தக்காளி, பீச் ஆகியவை உதவுகின்றன. தொண்டைப்புண் குணமாக பப்பாளி, எலுமிச்சை, தக்காளி ஆகியவை உதவுகின்றன. (தொடரும்)

இரத்தச் சுத்திகரிப்புக்கும் உடல் அழகு பெறவும் ஆப்பிள், பலாப்பழம், தக்காளி, மாம்பழம் ஆகியவை உதவுகின்றன.

Food Handler Certification

Are you serving in a restaurant? or PSW or ECA

உங்களுக்கு Food handler certificate தேவைப்படலாம்.

Call experienced Instructor.

கலா: 647.624.2314/kalasarvaa@gmail.com

(Group classes conducted at MARKAM & STEELS and at your location.)

ARISTO PEST CONTROL



Same Day Service - Residential, Commercial, Industrial
We Also Provide No Obligation Inspection For Commercial & Residential Clients

Written Guarantee & Discounted Rates - Call Now 647.339.3926

Set Your Mind At Rest, We Will Get Rid Of The Pest
24HRS / 7 DAYS EMERGENCY SERVICES & ANIMAL REMOVAL

• Cockroach • Bedbug • Animal Control • Mice
• Bird Control • WASPS • Hornets Removal • Rat

Government Licensed Exterminator

(We Speak English, Gujarati & Hindi)

info@aristopestcontrol.ca / www.aristopestcontrol.ca

GENIUSMATH FREE SEMINAR

**GRADES
7 & 8**

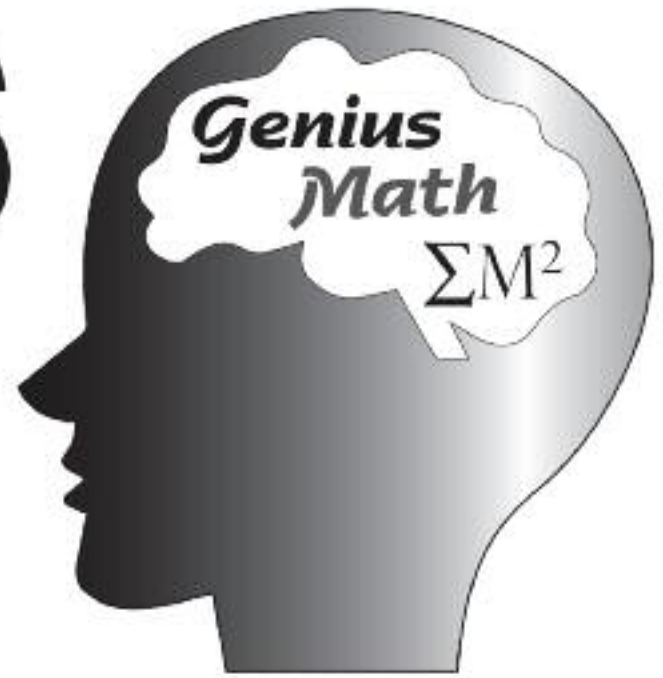

JUNE 1ST

Register@

www.GtaMath.com

416-666-5515

வீடு உரிமை கை மாற்றத்தில் ஒரு சிறு தடங்கல்...

நீதிமன்றத் தீர்ப்பு

கனடியத் தகவல் தொடர்- 308



கனடாவில் வீடு வாங்குவதில் விற்பதில் பலரும் சிக்கல்கள், தடங்கல்கள் என்ற துர்அதிர்ஷ்ட அனுபவங்களை பல இடங்களில் எதிர் கொண்டிருக்கலாம். ஆனால் அங்கு நியாயத்திற்கான தீர்வினை தேடி சவால்களை எதிர் கொண்டவர்களும் உள்ளனர்.

தமிழர் ஒருவருக்கு ஏற்பட்ட தடங்கல், சிக்கல்களை அவற்றுடன் தொடர்பான சட்டங்களின் சாதகமான விடயங்களை பயன்படுத்தி நீதிமன்றம்வரை சென்று தீர்ப்பில் வென்றெடுத்த ஒரு சம்பவம் கனடாவில் ரியல் எஸ்டேட் சட்ட பிரிவுகளின் ஓர் ஆவணமாக உருவாகி உள்ளது. அவற்றினை ஒரு சட்டப் பிரிவின் ஓர் ஆய்வுக் கட்டுரையாக இரு பிரபல்யமான சட்டத்தரணிகள் ஆங்கில ஊடகங்களில் வெளியிட்டுள்ளனர்.

திரு. போப் ஏறொன் (Mr. Bob Aaron) என்பவர் ரியல் எஸ்டேட் வழக்குகளில் நீதி

மன்றங்களில் சமூகமளிக்கும் ரொரன்ரோ நகரின் பிரபல்யமான சட்டத்தரணி. தனது அனுபவங்களை மக்களுக்கு எச்சரித்து பாடங்களை புகட்டும் விதமாக 'ரொரொன்ரோ ஸ்ரார்' பத்திரிகையில் பல பெறுமதியான ஆய்வுக் கட்டுரைகளை தொடர்ந்து எழுதி வருபவர்.

2018ஆம் ஆண்டு நவம்பர் 23ஆம் திகதியில் பின்வரும் தலைப்பில் இதே சம்பவத்தினை தனது வழமையான பாணியில் வெளியிட்டிருந்தார். "Home Buyers should be very careful when reading property Purchase Agreement". சொத்து வாங்கும் உடன்படிக்கையினை வாசிப்பதில் ஆதனம் வாங்குபவர்கள் மிக அவதானமாக இருக்க வேண்டும். இதே போல் இந்த சம்பவம் தொடர்பான இன்னொரு ஆய்வு கட்டுரை இருபக்க சட்டத்தரணிகளின் காரசாரமான வாத பிரதிவாதங்களின் வசனங்களையும் உட்படுத்தி திரு.பிறையன் மடிகன் (Mr.Brian Madigan) L.L.B. என்னும் சட்டத்தரணி பின்வரும் தலைப்பில் தமது தொழில் இணையத்தள பிரிவில் தெளிவான ஆய்வு கட்டுரையாக வெளியிட்டிருந்தார். "Is the buyer entitled to vacant Possession" வாங்குபவருக்கு ஆதனம்

கைமாறும்போது வெற்றிடமாக்கப்பட்ட (vacant) உடமையாகவே கையளிக்க வேண்டுமா?

சரி, இனி சம்பவம் தொடர்பான விடயத்திற்கு வருவோம்.

வீடு என்ற ஆதனத்தினை வாங்க முற்பட்டவர்: ஸ்ரீபிரகாஷ் சிவசுப்பிரமணியம் விற்பனை செய்ய இருந்தவர் : Yar Mohammad & Jamila Khudabakhsh

வாங்கிய இடம் : 16 Cragg Cre., Ajax ON L1T OE8

ஏற்றுக்கொள்ளப்பட்ட விலை : \$525,000 முற்பணம் கொடுப்பனவு : \$10,000

உடன்படிக்கை ஏற்றுக்கொண்ட திகதி :

ஏப்ரல் 25, 2015

ஆதனம் கைமாற இருந்த திகதி :

ஏப்ரல் 29, 2015

ஆதனத்தினை வாங்க இருந்தவர் அங்கு உடனடியாக தமது குடும்பத்துடன் குடியேறத் தயார் நிலையில் இருந்தார். ஆனால் அங்கு வாடகைக்கு குடியிருப்பவர் டிசம்பர் 15, 2015ஆம் ஆண்டு வரை தொடர்ந்து குடியிருப்பதற்கான ஒப்பந்தத்தில் விற்பனை செய்பவர் கைச்சாத்திட்டு இருந்தார்.

உடன்படிக்கை ஏற்றுக்கொண்டு தொடர்ந்து வீட்டு பரிசோதனையின் போதே தமக்கு உடனடியாகக் குடியேறுவதற்கு வசதியாக வீடு வெற்றிட மாக்கித் தரமாட்டாது என்ற விடயம் வாங்க இருந்தவருக்குத் தெரியவந்தது. விற்பனை என்பது பகிரங்கப்படுத்தப்பட்ட போது வாடகை குடியிருப்பாளரினையும் சேர்ந்த ஏற்றுக்கொள்ளப்படல் வேண்டும் என ஆரம்பத்திலேயே பிரகடனம் செய்யப்பட்டது என்பது விற்பனை செய்பவர் பக்க சட்டத்தரணின் வாதமாகும். (Tenancy mentioned in MLS Listings).

வாங்குபவர் ஆதனத்தினை வாங்க சம்மதித்த போது அதாவது ஒப்பந்த உடன்படிக்கையில் ஆங்கிலத்தில் குறிப்பிட்ட விசேடமாக பின்வரும் சட்ட பிரிவின் வசனம் வாங்குபவரின் சட்டத்தரணியினால் சுட்டிக்காட்டப்பட்டுள்ளது.

"upon completion, vacant possession of the property shall be given to the buyer unless otherwise provided for In this agreement"

(வேறு விதமாக உடன்படிக்கையில் குறிப்பிட்டாலே தவிர ஆதனம் வாங்குபவர்களுக்கு மாறும்போது அது வெற்றிடமாகவே இருக்க வேண்டும்) இறுதியாக இரு பக்கங்களிலும் ஏற்பட்ட முரண்பாடுகளினால் குறிப்பிட்ட தினத்தில் (Closing date April 29, 2015) ஆதனம் விற்பனை, வாங்கல் எவையும் நடைபெறாது நிறுத்தப்பட்டது. முற்பணமாக வாங்கிய \$10,000 பணமும் திருப்பி வழங்கப்படவில்லை. இவ்வளவு தான் ஆரம்பத்தில் நடந்தது. வாடகைக்கு

குடியிருந்தவர் டிசம்பர் 15, 2015இல் அந்த வீட்டிலிருந்து இடம்பெயர்ந்து விட்டார். டிசம்பர் 25, 2015இல் வீட்டு உரிமையாளர் அங்கு குடியேறியிருந்தார். தொடர்ந்து மே 10, 2016இல் அதனை \$649,900 (அந்தநேர சந்தை நிலமைக்கு ஏற்றமாதிரி) விலைக்கு அதிகமான நிலையில் விற்பனை செய்வதற்கு பகிரங்கப்படுத்தியிருந்தார். இந்நிலையில் ஒரு வருடத்திற்கு முன்பு இதனை வாங்க முடிவு செய்யப்பட்ட ஸ்ரீபிரகாஷ் சிவசுப்பிரமணியம் தமது முன்னைய உடன்படிக்கை



ரத்து செய்யப்பட்ட ஆவணத்தினை பயன்படுத்தி அதனை விற்பனை செய்ய முடியாதவாறு நீதிமன்றில் தடை உத்தரவினை பிறப்பித்தார். தொடர்ந்து வழக்கு நீதிமன்ற விசாரணைக்கு வந்தது. ஒப்பந்தத்தினை மீறியது யார் என்பது ஆராயப்பட்டது. இருபக்க வாத பிரதிவாதங்கள், ஆவணங்கள் இதே மாதிரியான வழக்குகளில் முன்னைய நீதிமன்றின் தீர்ப்புகள், வரலாறுகள் யாவற்றினையும் பரிசீலனை செய்த ஒன்றாரியோ மாகாண நீதிமன்ற நீதிபதி திரு.ரொபேர்ட் சார்னி (Honorable Justice Mr. Robert Charney Ontario – Superior court) வீட்டினை வாங்குவதற்கு முன்று வருடங்களின் முன்பு உடன்படிக்கையினை ஏற்றுக்கொண்ட ஸ்ரீபிரகாஷ் சிவசுப்பிரமணியம் அவர்களுக்கு அதே விலையில் (ஏப்ரல் 25, 2015இல் ஏற்றுக்கொள்ளப்பட்ட விலை) வீட்டின் உரிமை மாற்றம் சட்ட ரீதியாக வழங்கப்பட வேண்டும் என மே 16, 2018இல் தீர்ப்பு வழங்கினார். (ஆனால் முன்று வருடங்களின் பின்பு வீட்டின் பெறுமதி உயர்ந்திருந்தது) நீதிமன்ற தீர்ப்பில் பின்வரும் சில விடயங்கள் குறிப்பிடப்பட்டிருந்தது.

* வாடகைக்கு குடியிருப்பவரின் உடன்படிக்கை தொடர உள்ளது என்பது வாங்குபவருக்கு வாய்மொழி மூலம் அறிவிக்கப்பட்டது என்பதும் அதனை அவர் ஏற்றுக்கொண்டார் என்ற வாதமும் கருத்தில் கொள்ள முடியாது.

* விற்பனை பகிரங்கப்படுத்தப்பட்ட போது (MLS Listings) வாடகைக்கு குடியிருப்பவர் பற்றி குறிப்பிட்டது கருத்தில் கொள்ள முடியாது.

* வீடு வெற்றிடம் என்ற நிலையில் இருக்க வேண்டும் என உடன்படிக்கையில் குறிப்பிடப்பட்டது இங்கு வலிமையாகி அவை வாய்மொழி உடன்பாடுகளை மீறுகின்றது.

(தொடர்ச்சி 15ஆம் பக்கம்...)

TUTORING

மார்க்கம் நகரில்

வகுப்புகள் ஆரம்பம் குறிப்பிட்ட ஆசனங்கள் மட்டுமே! பதிவுகளுக்கு முந்துங்கள்

GRADES 1-12

MATH / ENGLISH / SCIENCE
By Ontario Certified / Qualified teachers

MATH CONTEST PREPARATION

Infinite Tutoring is a name for private supplementary tutoring
OCT தகுதியும் அனுபவமுள்ள ஆசிரியர்களால் ஒண்டாரியோ பாடத்திட்டத்திற்கமைவாக கற்பிக்கப்படுகின்றன.

இன்றே அழையுங்கள்
CALL NOW!

905. 472. 0101
www.infinitetutoring.ca

Monday - Thursday
Markham Rd. & Highway 7 East
After School

டிராஃபிக் குமார் எனும் வினோத் குமார் Precision Paralegal LLP எனும் முன்னணி நிறுவனத்துடன் இணைகிறார். இனி Ontario மட்டும் இல்லாது Alberta சட்டப் பிரச்சனைகளுக்கும் நாங்கள் தீர்வு வழங்குவோம்.

Traffic Ticket மட்டும் இல்லாது Small Claims Court (\$ 25,000 கீழ் இருக்கும் சட்டப் பிரச்சனைகள்), Landlord tenant tribunal (வீட்டில் வாடகைக்கு இருப்பவர்களுடன் சட்டப் பிரச்சனைகள்) போன்ற விடயங்களுக்கு சட்டத் தீர்வு கொண்டு வருவோம்.

22 வருடங்களாக Ontario மற்றும் Alberta வில் செயல்படும் எமது நிறுவனத்தில் நாங்கள் கையாளும் வழக்குகள்

ஒப்பந்தக்காரர் மற்றும் கட்டிடவேலை தகராறு
Construction/Contracts Dispute

செலுத்தப் படாத தங்களுக்கு வருமதியான பணம்
Unpaid receivables

TOW Truck ஓட்டுனருடன் சட்டப் பிரச்சனை
Repairs and Storage Liens Act

டிராஃபிக் டிக்கெட் சட்டப் பிரச்சனை
POA Offences and Traffic Ticket



டிராஃபிக் குமார் எனும்
வினோத் குமார்
அழையுங்கள்:

647-667-6034
1-866-541-3966



எமை...

09 ஆம் பக்கத்தொடர்ச்சி

என்பன வன்முறையாகச் சமுதாயத்தில் வலுவடைந்துள்ளன. தனிமனித ஆளுமைகள் உடைவுகொண்டு அற்றுப் போயுள்ளன. நடத்தைக் கோலங்கள் மாற்றங்கண்டு அறிவு மழுங்கி நடமாடுவோர்களின் எண்ணிக்கை அதிகரித்துள்ளது. கண்டதே காட்சி கொண்டதே கோலம் என இளைஞர்களும், யுவதிகளும் நவீனத்துள் நுழைபுலம் கண்டுவிட்டனர். எமது பண்பாடுகள், கலாசாரமும் கானல் நீராகி மறைந்து போகின்றன. ஒலிபெருக்கிச் சாதனங்களின் பாவனைகள் கூடக் கட்டுக்கடங்காது அதிகரித்துள்ளன. ஆலயங்களில் மட்டுமல்லாது சில கடைகளிலும் நேர மட்டுப்பாடின்றி முன்னிரவு தாண்டி நடுநிசி வரை மக்களின் அமைதி குறையாடப்படுகின்றது.

உங்களை நீங்கள் அறிந்து கொள்ளுங்கள். அதாவது, “தன்னை அறிந்து கொள்ளாத எந்தவொரு மனிதனும் வாழ்க்கையில் வெற்றி பெறுவது சாத்தியமில்லை” என்ற சோக்கிரடீசின் கருத்து நிலையை அறிந்து கொள்வோம். மனத்தில் பலவீனங்களை வளர்த்துக் கொள்ளாது தன்னம்பிக்கையோடு பயணிப்பது குறைவு. மனிதனென்ற சொல்லுக்கு நினைப்பவன் என்று பொருள். நினைக்க வேண்டியதை நினைக்க வேண்டும். “எண்ணுவது உயர்வு”. அதாவது “அரிய செயல்களையே செய்ய நினைத்தல் வேண்டும்” என்ற வள்ளுவனார் கருத்தை அறிந்து செயற்படுவோர் குறைவு. சமுதாயத்துக்கு ஒவ்வாத விடயங்களை நேசிப்போர் அதிகம்.

“ஆன்மிகத்தை புறக்கணித்துவிட்டு மேலை நாட்டு நாகரிகத்தை நோக்கி செல்லத் தொடங்கினால் மூன்றே தலைமுறைகளில் எமது பண்பாடு முற்றிலும் அழிந்துவிடும்” என்று கூறிய விவேகானந்தரையும், “பிறப்பொக்கும் எல்லா உயிர்க்கும்” அதாவது, எல்லாக் குழந்தைகளும் நல்ல குழந்தைகளாகவே மண்ணில் பிறக்கின்றனர் என்று மொழிந்த வள்ளுவரையும் மறப்பதில் நாம் வல்லவர்கள். இதனால் நாம் இன்று இறுக்கமான உறவு, சமூக ஈடுபாடு,



புரிதல், எமை நாம் சுய மதிப்பீட்டுக்கு உட்படுத்தல், விட்டுக்கொடுப்பு, சகிப்புத்தன்மை, பொறுமை, மற்றோர் உணர்வுக்கு மதிப்பளித்தல், பெரியோரைக் கணம் பண்ணுதல் என்ற பண்பியல்சார் இயல்பாளுமைகளை இழந்துவிட்டோம்.

கடினமான உணர்வுகள் முகாமை செய்யப்பட வேண்டியவை என்பதை அறிந்து செயற்படாமையும், ‘ஒற்றுமை வலிமையாம்’ என்று பாடிய பாரதியை பின்தொடர மறுக்கும் அரசியல்வாதிகளும், நாட்டின் சட்ட திட்டங்களுக்குப் பணிந்து நடக்காத குடிமக்களும் தம்மை அறிந்து செயற்படும் வரை வாழ்வு கசப்பாகத்தான் இருக்கும்.

வாழ்க்கை வேறு வாழ்வு வேறு. வாழ்க்கை கடவுளால் தரப்பட்டது. வாழ்க்கை என்பது நதி போன்றது. வாழ்தல் மாறக்கூடியது. நாம் தீர்மானிப்பது. வாழ்தல் எமது கையில்தான் தங்கியுள்ளது. ஆகவே எமை நாம் அறிந்து செயற்பட வேண்டும்.

மற்றவருக்கு தீமை விளைவிக்கும்போது நினைவில் கொள்ள வேண்டும், உனக்கான நாளைய துன்பத்தை இன்றே நீ விதைத்

துக்கொண்டிருக்கிறாய் என்பதை. கோபத்துக்கு மெளனத்தைக் கொடு, அலட்சியப் படுத்தினால் விலகி நில், அன்பு செய்தால் நன்றி கொள், இதமாகப் பேசு, ஆத்திரம் அகற்று, தோல்வியிலும் விடாமுயற்சி, சிந்தித்துப் பேசு, விட்டுக்கொடு, உன்னை மதிக்கவில்லையெனில் விட்டுவிடு, பதவியில் பணிவு, புத்தகங்களை துணை கொள். இவற்றையும் அறிந்து செயற்படத் தவறினால் வாழ்வு ஊசலாகும்.

வீடு...

15ஆம் பக்கத்தொடர்ச்சி

கனடாவின் ரியல் எஸ்டேட் சட்ட பிரச்சனைகளில் பிரபலமான ஆய்வாளரும் சட்டத்தரணியும் ஆகிய திரு. போப் ஏறொன் அவர்கள் இவ்வழக்கிலிருந்து இரு பாடங்களை மக்களுக்காக இங்கு பின்வருமாறு ஆங்கிலத்தில் குறிப்பிடுகிறார்.

1. If a provision is not specifically written into the contract it doesn't exist (உடன்படிக்கை ஒன்றினுள் விசேடமாக ஒரு விடயத்தினை குறிப்பிடவில்லையானால் குறிப்பிடப்படாத விடயம் ஏற்றுக் கொள்ளப்பட மாட்டாது)

2. The wording of the purchase agreement overrides the MLS Listings or any Oral promises (விற்பனை பகிரங்கப் படுத்தப்படும் பத்திரங்களில் குறிப்பிடும் வசனங்களோ அல்லது வாயால் குறிப்பிடப்படும் உறுதி மொழிகளைவிட சொத்து வாங்கும் உடன்படிக்கையில் குறிப்பிடப்படும் வசனங்கள் நீதித்துறையின்

(முன்பு வலிமையாகிறது)

இறுதியாக இன்னொரு விடயத்தினையும் குறிப்பிட்டே ஆக வேண்டும். Sivasubramaniam vs Mohamed (சிவசுப்பிரமணியம் எதிர் முஹமட்)



என்ற வழக்கு தொடர்பான தீர்ப்பின் ஆவணங்கள் கனடாவின் ரியல் எஸ்டேட் சட்டதுறையில் கல்வி கற்போருக்கு, ஆய்வுகள் செய்வோருக்கு, நீதிமன்ற வழக்குகளில் ஆதாரமாக எடுத்துக் காட்டுவதற்கு வரலாற்றில் ஒரு உசாத்துணை ஆதாரமாக இருக்கப் போகிறது என்பதில் சந்தேகமில்லை என்பதனை புரிந்து கொள்ளக் கூடியதாகவுள்ளது.

“விண்ணளந்து வியந்து கொண்டிருக்கும் என்கண்கள், அனைத்துமளந்த எம்முன்னவர்களை அறிய விரிந்து கொள்கின்றன.”

கீழடி அகழ்வாய்வுகள்

கிளறப்படும் உண்மைகள்-பன்முகப் பார்வை



- கனி -
pans@hotmail.ca
416.261.1348

‘தமிழரின் பரிமாணங்களைப் பல் கோணங்களிலும் அலசும் இப்பகுதியைத் தவறவிட்டு விடாதீர்!’

கடந்த ஞாயிறு அன்னையர் தினம். பாசத்தின் உச்சத்தை மனதிற் கொண்டு வருவதற்கான சிறந்த நாள். உணர்ந்திருப்பீர், அனுபவித்திருப்பீர். எங்கள் அனைவரதும் அன்னையம் தமிழன்னை பற்றியும் சிந்தித்திருப்பீர், புனகாங்கிதமும் கொண்டிருப்பீர், பெருமைப்பட்டிருப்பீர், அப்படித் தானே!

இனி, ஆதிச்சநல்லூருக்குப் போவோம்.

ஆதிச்சநல்லூர் அகழ்வுகள் தொடர்ச்சி

சென்ற தடவையில் ஜெர்மனியரான டாக்டர் ஜகர் ஆதிச்சநல்லூரின் தோண்டி எடுத்தவை பற்றிப் பார்த்தோம். டாக்டர் ஜகர், அந்நாளில் ஐரோப்பாவில் வெளியிட்ட ஆதிச்சநல்லூரின் அகழ்வாய்வு அறிக்கை ஐரோப்பியர் இருவரை

அதிச்சநல்லூரில் அகழ்வாய்வு செய்வதற்குத் தூண்டிவிட்டது. தமிழருக்கு இன்னதுதான் நடக்கின்றது என்பது தெரியாமலேயே இரண்டாம் கட்டமாக ஆதிச்சநல்லூரின் மண் தோண்டப்படுகிறது. இரகசியமாக அல்ல, வழமை போலவே தமிழர் பலரது உடல் உழைப்போடு. இம்முறை மண்ணைக் கிளறியவர்கள் இருவர். அவர்கள் நான் முன்னரே கூறியபடி, பிரித்தானியர் அலேக்சாந்தர் நே, மற்றவர் பிரான்சியர் லுயிஸ் லபிக்கியு. இருவரும் 1889இல் இருந்து 1905ஆம் ஆண்டு வரையில் ஆதிச்சநல்லூரில் சுற்றித் திரிந்து பல இடங்களையும் தோண்டித் தோண்டிப் பார்த்தனர். எல்லா இடங்களிலும் கிளறக் கிளற, பல்வகைத் தாழிகள் மண்ணிருந்து வெளியே வந்தன, பண்டைய இறந்த மக்களின் எலும்பு மீதிகள் அவர்கள் பாவித்த பொருட்களுடன்.

ஆய்வாளர்கள் இருவரும் மிகவும் உற்சாகமாத் தொழிற்பட்டனர். குறிப்பாக அலேக்சாந்தர் மிகவும் ஆர்வமாகத் தொழிற்பட்டார். இவர் அப்போது பிரித்தானியரின் தென்னிந்தியப் பகுதியிற்கான புதைபொருள் ஆய்வாளராக இருந்தவர். உலகில் எவ்விடத்திலும் கிடைக்காத

முதுமக்கள் தாழிகள் இங்கே இவரை ஆச்சரியப்படுத்தின. இத்தாழிகளில் எவ்விதம் இவ்வெலும்புகளை வைத்தனர் என்பது அவர்களுக்குப் புரியாத புதிராக இருந்தது. ஏனெனில் ஒவ்வொரு தாழியிலும் ஒருவரது உடலின் முழு எலும்புகளும் இருந்தன. இரண்டு வகையில் இது நிகழ்ந்திருக்கலாம் என இவர் கருதினார். ஒன்று இறந்தவரை முழங்கால்களை மடித்து, தாயின் வயிற்றில் இருப்பதுபோல ஆக்கி, அத்தாழியுள் வைப்பது, மற்றது இறந்தவரை ஊரின் புறத்தே முழுமையாக வைத்து, அவரின் உடலின் தசைகள் அற்றுப் போன பின்னர் எலும்புகளைத் தாழியில் வைத்து மண்ணிற் புதைப்பது. கூடவே மூன்றாவது கருத்தொன்றும் இருந்தது. முதியவர் ஒருவர் இறக்கும் நிலை வந்ததும் தன்னைக் குடக்கிக் கொண்டு தாழியினுள் இருந்து சமாதியாவது. மூன்று முறைகளிலிலுமே பெரும் இடர்பாடுகள் இருந்தன. இதிலே எந்த முறையினைப் பின்பற்றினர் என்பதை ஆய்வாளர்களால் அப்போது குறிப்பிட முடியவில்லை.

அலேக்சாந்தர் நே ஓர் அற்புதமான மனிதர். அவர் இந்தியத் தொல்பொருள் ஆய்வுத்துறையினருக்குப் பெரும் புதையலாக ஆதிச்சநல்லூரைக் காட்டினார். இவர் ஆதிச்சநல்லூரில் பெற்றவற்றை எல்லாம் இந்தியாவிலேயே விட்டுச் சென்றார். தனது சொந்தச் செலவிலேயே ஆதிச்சநல்லூரில் அகழ்ந்தெடுத்தவற்றை, போக்குவரத்து வசதிகளற்ற அந்நாளில், மாட்டு வண்டிகளில் ஏற்றி, அவை உடைந்து போகா வண்ணம் பத்திரப்படுத்தி சென்னைக்கு அனுப்பியிருந்தார் எனக் கூறுகின்றனர். சென்னையிலும், இந்தியாவின் வேறு பல அருங்காட்சியகங்களிலும் அவை இன்னமும் இருக்கின்றன என்கின்றனர். 1915ஆம் ஆண்டில், இவர் வெளியிட்ட புத்தகம் ஒன்றில் ஆதிச்சநல்லூரில் தான் பெற்ற பொருட்கள் எல்லாவற்றையும் அட்டவணைப்படுத்திக் குறிப்பிட்டிருந்தார். அவற்றில் மட்பாண்டங்களுடன் வெண்கலம், இரும்பு, தங்கம் போன்றவற்றாலான பல அரிய பொருட்களையும் அலேக்சாந்தர் குறிப்பிட்டுள்ளார். இன்னமும் சுடுசெங்கற் கட்டிடங்கள் இருந்ததையும் ஆச்சரியத்துடன் குறிப்பிட்டுள்ளார்.



ஆதிச்சநல்லூரில் பெறப்பட்ட சில பொருட்களின் தொகுப்பு

இவரது ஆய்வின் விளைவாக, உள்ளூர் மக்கள் சிலர், ஆதிச்சநல்லூரில் பெரும் புதையல்கள் உள்ளன என்றெண்ணி,

ஆதிச்சநல்லூரின் மண்ணைத் தங்கள் இயல்பிலேயே தோண்டத் தொடங்கினர். அதனால் அப்போதிருந்த பிரித்தானியர்கள் ஆதிச்சநல்லூரின் 116 ஏக்கர் பரப்பினை பாதுகாப்புப் பகுதியாக அறிவித்து யாருமே அப்பகுதியில் மண்ணைத் தோண்டக் கூடாது என்ற அரச ஆணையைப் பிறப்பித்துப் பாதுகாத்தனர். அதனால் இதுவரையில் ஆதிச்சநல்லூர் பாதுகாப்புடன் இருந்தது. குறிப்பாக, இவ்வாணையால் தேவையற்ற போக்குவரத்து நெடுஞ்சாலைகள், கட்டிடத் தொகுதிகள் என்பவை வந்து மண்ணடியில் உறங்கிக் கொண்டிருக்கும் முன்னவர்களைக் குழப்பவில்லை. ஆனால், இந்நாளில் இந்திய அரசாங்கம் அவ்வாணையை நீக்கிவிட்டது எனக் கூறுகின்றனர்.

ஆதிச்சநல்லூரின் பெறப்பட்ட மட்பாண்டங்களில் சித்திரங்கள், எழுத்துக்கள் என்பனவும் இருந்தன என்பது குறிப்பிடத்தக்கது. அத்துடன் அவற்றின் காலம் கி.மு. 700களாக ஆயினும் இருக்கலாம் என்பது அப்போதைய ஆய்வாளர்களின் கணிப்பாக இருந்தது. இக்கணிப்பானது இந்தியத் தொல்லியலாளர்களுக்குப் பெரும் இடைஞ்சலைக் கொடுத்ததோ என்னவோ தெரியாது, 1905ஆம் ஆண்டின் பின்னர் ஆதிச்சநல்லூர் இந்தியத் தொல் துறையினரின் கண்களில் படவே இல்லை. இந்தியாவின் பலபகுதியிலும் தொல் பொருள் ஆய்வுகள் செய்தவர்கள் ஆதிச்சநல்லூர் பக்கம் பார்க்கவேயில்லை. காரணம் நான் முன்னரே குறிப்பிட்டு இருந்த விடயம்தான் என ஆர்வலர்கள் கூறுகின்றனர். இங்கு இந்திய எழுத்துகளின் பிறப்பின் வரலாறுதான் முக்கிய காரணமாக இருக்கும் என்பது அவர்களின் கருத்து. சுவையான அவ்விடயத்தையும் (சரித்திரத்தை) மீண்டும் கூறுகின்றேன்.

இந்தியாவில் கி.மு. 3ஆம் நூற்றாண்டில், அசோகன் காலத்தில்தான் எழுத்துகள் முதன்முதலாக வரத் தொடங்கின என வட புலத்தார் கூறிக் கொண்டனர். அவற்றைப் பிராமி எழுத்துக்கள் எனவும் கூறினர். அத்துடன் இன்னமும் ஒருபடி மேலே போய், அசோகனின் பிராமி எழுத்துகளின் பின்னரே, அதன் செல்வாக்கின் காரணமாக மற்ற மொழிகளின் எழுத்துகளும் தோன்றின என்ற கருத்தினை வடவர்கள் கூறுகின்றனர். அதன்படி கி.மு. 3ஆம் நூற்றாண்டின் பின்னர் தோன்றியதுதான் தமிழரின் எழுத்து முறை என்பதும் அவர்களின் வாதம். அதனால், தமிழி எனப்பட்ட எங்களின் எழுத்துக்களைத் தமிழ்ப்பிராமி எழுத்துகள் என்றும் முத்திரையிட்டுக் கூறி வந்தனர். இந்நிலையில்தான் ஆதிச்சநல்லூரில் கி.மு. 700க்கும் அதற்கு முந்தியதுமான காலத்து எழுத்துகள் மண்ணில் இருந்து கிளறப்பட்டு பாளை ஓடுகளின் ஊடாக வெளியே வந்தன. எங்கே இந்திய வரலாற்றையே திருப்பித் திருத்தி எழுத வேண்டி வருமோ என்ற அச்சம் காரணமாக ஆதிச்சநல்லூர் விவகாரத்தை இரகசியமாக அழுக்கி விட்டனர்சீரோ என எண்ண வேண்டி வந்தது. இந்த எழுத்துச் சிக்கல் பற்றிய விவகாரத்தை நீங்களே மேலதிகமாக உய்தறிந்து கொள்ளுங்கள்.

இது விபரமொன்றினைக் கூறும்

(தொடர்ச்சி 34ஆம் பக்கம்...)

SUNCITY FAMILY MEDICAL CENTER

Now accepting
New patients and Walk -Ins!

- Walk-Ins welcome
- Walk-Ins வரவேற்கப்படும்
- Lab on site
- அலுவலகத்தின் உள்ளேயே ஆய்வுகம்
- Open 7 days a week
- வாரத்தில் 7 நாட்களும் திறந்திருக்கும்
- No wait times
- காத்திருக்க வேண்டிய அவசியம் இல்லை

CALL US TODAY (416) 292-9111

Located at the Suncity Plaza
C19 -2761 Markham Road.
Scarborough, ON. M1X 0A4
info@suncitymedicalcenter.com

Quick, quality medical care when you need it the most
உங்களுக்கு மிகவும் தேவைப்படும் போது
விரைவான, தரமான மருத்துவ பராமரிப்பு வழங்கப்படும்



LOTUS
Funeral and Cremation Centre Inc.

A FUNERAL HOME TO SERVICE OUR OWN COMMUNITY...

IT IS OUR PEOPLE THAT MAKE THE DIFFERENCE

- Affordable Cremation & Burial Services
- Beautiful Facility with up to 550 seating
- On-Site Crematorium - your loved one never leaves our care !
- State-of-the-Art technology throughout the Facility
- Multiple dialects spoken
- Pre-arrangement plans available
- Convenient location and ample parking

500க்கும் மேற்பட்ட இருக்கை வசதிகளுடனும் கட்டிய அழகான மண்டபத்தில் உங்கள் உறவுகளின் இறுதிச் சடங்குகளான ஈமைக்கீர்மைகள் மற்றும் தகனக்கீர்மைகள் போன்றவை சமையல் சேவைகளையும் ஒரே கட்டறையில் கீழ் பெற்றுக்கொள்ளலாம்.

சிஷுபமமும் சிவக்காரமும் சிவந்த தமிழர்களின் சேவைய...



தொடர்புகளுக்கு : பற்றீசியா

416.834.5753 | 647.547.8188

121 City View Dr. Toronto, Ontario M9W 5A8

info@lotusfuneralandcremation.com | www.lotusfuneralandcremation.com

Patricia Peter BBM; FSU
Licenced Funeral Preplanner & After Care Advisor

சுரப்பிகள்- Glands

மனித உடலில் இயக்கு நீரை (hormone) சுரப்பதற்கு இருவகைச் சுரப்பிகள் காணப்படுகின்றன. ஒன்று நாளமுள்ள சுரப்பிகள் மற்றொன்று நாளமில்லா சுரப்பிகள்.

நாளமுள்ள சுரப்பிகள் - Exocrine glands: நாளமுள்ள சுரப்பிகள் எக்சோகிரைன் சுரப்பிகள் என்றும் அழைக்கப்படுகிறது. இந்த சுரப்பிகள் தங்களது சுரப்புகளை தத்தம் சுரப்பு குழாய் அல்லது நாளங்கள் வழியே இலக்கு சுரப்பிகளுக்கு சேர்க்கின்றன. மனிதரில் பல நாளமுள்ள சுரப்பிகள் காணப்படுகிறது. வியர்வை சுரப்பி, உமிழ்நீர் சுரப்பி, பால் சுரப்பி, காது குரும்பி, எண்ணெய் மற்றும் சளி, பித்த நீர் சுரப்பி, கண்ணீர் சுரப்பி ஆகியவை மனிதரில் காணப்படும் மிக முக்கியமான நாளமுள்ள சுரப்பிகள் ஆகும். கல்லீரல் மற்றும் கணையம் ஆகியவை உடற் கூற்றின் அடிப்படையில் நாளமில்லா சுரப்பியாகவும் நாளமுள்ள சுரப்பியாகவும் செயல்படுகிறது. ஏனெனில் அவற்றின் சுரப்புகளான, பித்தநீர் மற்றும் கணைய சாறு ஆகியவற்றை நேரடியாக இரத்தத்திற்கும் அனுப்புகின்றன. அதே போன்று தங்களது சுரப்புகளை நாளங்கள் வழியாகவும் அனுப்புகின்றன. இந்த நாளமுள்ள சுரப்பிகள் மனிதரில் மிக முக்கிய பணிகளை மேற்கொள்கின்றன.

நாளமில்லாச் சுரப்பிகள் - endocrine glands: நாளமில்லா சுரப்பிகள் தாம் சுரக்கும் இயக்குநீர்களை, நாளங்களின் ஊடாகக் கடத்தாமல், நேரடியாக இரத்தத்தில் கலக்க விட்டு உடலின் பல பகுதிகளுக்கும் அனுப்பும் சுரப்பிகளாகும். இவை அகச்சுரப்பித் தொகுதியின் அங்கங்களாகும். கூம்புச் சுரப்பி, கபச் சுரப்பி, கணையம், சூலகம், விந்தகம், கேடயச் சுரப்பி, இணைகேடயச் சுரப்பி, ஹைப்போத்தலாமஸ் (hypothalamus), அண்ணீரகச் சுரப்பி ஆகியன நம் உடலில் உள்ள முக்கிய நாளமில்லாச் சுரப்பிகள் ஆகும். கபச் சுரப்பி மற்றும் ஐப்போத்தலாமசு ஆகியவை நரம்புசார் நாளமில்லாச் (neuroendocrine) சுரப்பிகள் ஆகும்.

வளர்ச்சி மற்றும் வளர்சிதை மாற்றங்கள் போன்ற உடற் தொழிற்பாடுகளை நாளமில்லாச் சுரப்பிகள் சுரக்கும் இயக்குநீர் கட்டுப்படுத்துகின்றது. இயக்குநீரின் அளவு கூடினாலோ குறைந்தாலோ நாளமில்லாச் சுரப்பி நோய்கள் உருவாகின்றன.

முக்கிய நாளமில்லாச் சுரப்பிகள்

1. கபச் சுரப்பி
2. கேடயச் சுரப்பி
3. இணைகேடயச் சுரப்பி
4. அண்ணீரகச் சுரப்பி
5. கணையம்

6. இன்பெருக்க உட்சுரப்பி

7. கூம்புச் சுரப்பி

கபச் சுரப்பி - மூளையின் அடிப் பகுதியையொட்டி அமைந்துள்ள கபச் சுரப்பி மூளையின் அடிப்பகுதியில் ஒரு சிறிய தண்டு வடிவில் எலும்புகளால் சூழப்பட்ட எலும்புக் குழியில் அமைந்துள்ளது. இது இரண்டு பகுதிகளைக் கொண்டுள்ளது: 1. இயக்கு நீர் உற்பத்தி

கபச் சுரப்பி முதன்மைச் சுரப்பி என்று அழைக்கப்படுகின்றது, எனினும் கபச் சுரப்பியைக் கட்டுப்படுத்துவது முன்மூளை கீழுள்ளதை ஆகும்.

ஹைப்போத்தலாமஸ் - (முன்மூளை கீழுள்ளதை) உற்பத்தி செய்யப்பட்ட ஒக்சிரோசின் (oxytocin hormone) மற்றும் வாஷோப்ரலின் (vasopressin hormone) ஆகிய இயக்குநீர்களை நரம்பியக் கபச்

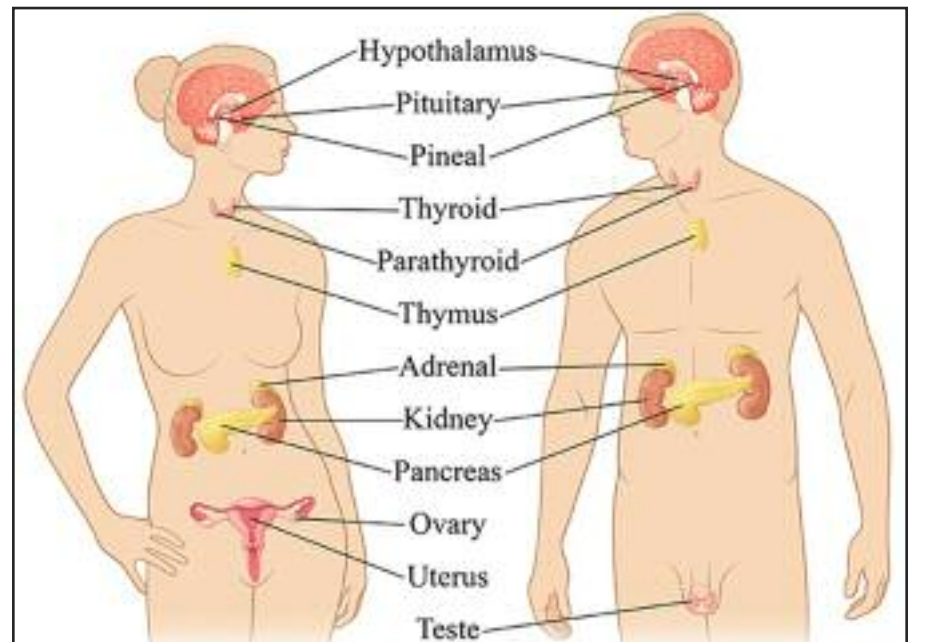

செய்யும் சுரப்பிப்பகுதி (முன்கபச்சுரப்பி அல்லது சுரப்பியக் கபச்சுரப்பி), 2. முன்மூளை கீழுள்ளதை (hypothalamus)யின் தொடர்ச்சியான நரம்பியல் பகுதி (பின்கபச்சுரப்பி அல்லது நரம்பியக் கபச்சுரப்பி).

சுரப்பி குருதியுள் வெளிவிடுகின்றது, இங்கு இயக்குநீர் உற்பத்தி செய்யப்படுவதில்லை. ஆனால் முன்கபச்சுரப்பி உடலின் ஏனைய சில இயக்குநீர்களின்

(தொடர்ச்சி 35ஆம் பக்கம்...)

மூலநோயும் தீர்வு

நீண்டநாள் வாழ நினைத்ததை அடைய நோய் தடுக்கும் வழிமுறைகள்



இன்றைய நவ நாகரிக வாழ்க்கை முறையில் மூலநோய் ஏற்படுவது என்பது ஒரு சாதாரண விடயமாகிவிட்டது. இந் நோய் வயதானவர், இளவயதினர் என்ற பாகுபாடின்றி இரு தரப்பினரையும் பெரும் பாதிப்புக்குள்ளாக்குகிறது. இந்நோய்க்கு காரணம் ஆராய்ந்து பார்ப்போமேயானால்

- உணவுப் பழக்கம் (சமிபாடடைவதற்குக் கடினமாக உள்ள உணவுகளையே அதிகமாக உண்பது)

- உடற்பயிற்சியின்மை
- அதிக வேலை பளு
- உறக்கமின்மை போன்ற ஏதாவது ஒரு காரணம் இருக்கும். ஒருபுறம் இப்படி இருக்க மூலநோய் உண்டானால் அதற்கு தகுந்த மருத்துவரை அணுகி மருத்துவம் செய்து கொள்ளாமல், சக நண்பர்களிடம் கூட இந்நோய் பற்றி சொல்ல வெட்கப் பட்டுக்கொண்டு அப்படியே விட்டுவிட்டு

நோயை அதிகப்படுத்திக் கொள்வோர்தான் அதிகம். அப்படிப்பட்டவர்களுக்கு பயன் தரும் வகையில் சில எளிய மருத்துவ முறைகளை பார்ப்போம்.

மூலநோய் என்றால் என்ன?
ஆசனவாயில் உள்ள இரத்த நாளங்கள் விரிவடைந்து நீண்டு சுருண்டு வீங்கிக் காணப்படும் ஒரு நிலை, ஆசனவாயில் உள்ள இரத்த நாளங்களில் பல்வேறு காரணங்களால் உண்டாகும் அதிகமான அழுத்தத்தினால் இந்நிலை (Pressure) ஏற்படுகின்றது.

மூலநோயில் உண்டாகும் அல்லது காணும் அறிகுறிகளை வைத்து இந் நோயை பல வகைகளாகக் கூறுவர். சித்த மருத்துவத்தில் 21 வகையாகவும், ஆங்கில மருத்துவத்தில் உள்ளமூலம், வெளிமூலம் என இரு வகையாகவும் கூறுவர்.

நோய் வருவதற்கான காரணங்கள்
- சித்த மருத்துவ முறைப்படி மூலநோய் வருவதற்கு காரணம் 'அனில பித்த தொந்தமலாது மூலம் வராது' என்று

தேரன் எனும் சித்தர் கூறுகிறார். இதன்படி பார்க்கும்போது அனிலம் என்றால் வாத - பித்தம். பித்தத்தை மிகுதிப்படுத்தும் செயல்களால் மூலநோய் வரும் என்பது இதன் மூலம் அறிகிறோம்.

பித்தத்தை அதிகப்படுத்தும் செயல்களுக்கு எடுத்துக்காட்டாக உணவில் உருளைக் கிழங்கு, வாழைக்காய், தயிர் போன்ற வாதப்பொருட்களை மிகுதியாக உண்ணு தல், வெயிலில் அலைந்து திரிதல், தலைக்கு எண்ணெய் தேய்த்து குளிக்கா திருத்தல் போன்றவற்றை கூறலாம்.



இவை அல்லாமல் மூலநோய்க்கு காரணங்களாகக் கூறப்படுவன:

1. முதல் நிலை காரணம்
2. இரண்டாம் நிலை காரணம்
3. பொதுவான காரணம் என்று மூன்று வகையாகப் பிரித்துக் கூறலாம்.

முதல் நிலை காரணம் - 'மலசிக்கலே ஆதிநோய் மற்றவை எல்லாம் மீதிநோய்' என்பது சான்றோர் வாக்கு.

- முதற்காரணம் மலச்சிக்கல். இது நீண்ட நாட்களாகத் தொடர்ந்திருந்தால் மூல நோய் வரலாம்.
- கடினமான (மரத்தாலான, இரும் பாலான) இருக்கையில் நீண்ட நேரம் அமர்ந்திருந்தால் மூலநோய் வரலாம்.
- சிலருக்கு பரம்பரை வழியாகக்கூட மூலநோய் வரலாம்.
- நீண்ட நேரம் நிற்பதால் (இரத்த ஓட்டமானது புவி ஈர்ப்பு விசைக்கு எதிராக செல்வதால்) மூலநோய் ஏற்படும்.
- மாமிச உணவுகளை அடிக்கடி உட்கொள்வதால் மூலநோய் ஏற்படும்.

இரண்டாம் நிலை காரணம் - ஏற்கனவே ஒரு நோய் உண்டாகி இருந்து அதைத்தொடர்ந்து மூலநோய் வரலாம். உதாரணம்

1) ஆசனவாய் புற்றுநோய், ஆசனவாய் கீழ்க்கட்டி
11) கருத்தரித்த பெண்களுக்கு 'புரோஜஸ்டிரோன்' (Progesterone) என்ற ஹோர்மோன் மாற்றத்தின் காரணமாக மூலநோய் வரலாம்.

பொதுவான காரணம் - அதிகமான உடல் எடை மற்றும் அதிகமான அழுத்தம் முதலிய காரணங்களால், இரத்த நாளங்களில் உள்ள வால்வுகள் சரியாக செயல்படாததால் இரத்த நாளங்கள் சுருண்டு வீங்கி மூல நோயை உண்டாக

கும். நார்ச்சத்துள்ள உணவுகளை குறைந்த அளவு சாப்பிடுவதாலும் மூலநோய் வரும்.

மூலநோய்க்கான அறிகுறிகள்

- மலம் கழிக்க மிகவும் சிரமப்படுதல்.
- மலம் கழிக்கும்போது ஆசனவாயில் பொறுக்கமுடியாத அளவு வலி, எரிச்சல் உண்டாதல்.
- மலம் கழித்த பின்பு இரத்தம் வெளியேறுதல்.
- ஆசனவாயில் நமைச்சல், கடுகடுப்பு.
- மலம் கழிக்கும்போது மூலமுளை என்று சொல்லப்படும் வீங்கிய இரத்த நாளம் வெளிப்படுதல்.
- பின்பு மூலமுளை தானே உள் செல்லல் அல்லது விரல்களால் அழுத்தி உள்ளே தள்ளிவிட உள் செல்லுதல்.
- சிலசமயம் மூலமுளை ஆசனவாயின் வெளிப்புறத்தில் நிரந்தரமாக இருத்தல். அதனால் உட்காருவதில் சிரமம்.
- ஆசன வாயில் நீர் கசிவு ஏற்படுதல்.
- மலத்தை முக்கி வெளித்தள்ளல், வெளி வரும் மலமானது புழுக்கை போல் வெளியேறும்.
- அமைதியாக இல்லாமல் இருப்பது, எப்போதும் கோபம் கொள்வது.

மூலநோய் தீர் சில எளிய வழிமுறைகள்

மூலம் தீர்க்கும் முள்ளங்கி: நம்மில் பலருக்கு முள்ளங்கி என்றாலே பிடிக்காது. முகத்தை சுளிப்பர். ஆனால் அதில் ஏராளமான சத்துக்கள் அடங்கியுள்ளன. மூலநோயை தீர்க்கும் மருத்துவ குணம் முள்ளங்கிக்கு உண்டு. முள்ளங்கியை மிக்ஸியில் அரைத்து சாறு எடுத்து 50 மி.லி. அளவு காலை, மாலை ஒரு மாதம் சாப்பிட்டுவர மூலநோய் முற்றிலும் தீரும்.

நூக்கல் மற்றும் கரட்: நூக்கல், கரட் இரண்டையும் தனித்தனியே மிக்ஸியில் அரைத்து 150மிலி. வீதம் சாறு எடுத்துச் சேர்த்து உணவு உண்டப்பின் சாப்பிட்டுவர மூலநோய் தீரும்.

அத்திப்பழம்: நன்றாக கழுவி அத்திப் பழம் 3-4 எடுத்து 1 ரம்பளர் நீரில் போட்டு இரவு முழுவதும் ஊறவைத்து காலை எழுந்தவுடன் வெறும் வயிற்றில் அந்தப் பழத்தை சாப்பிட்டு வந்தால் மலச்சிக்கலும் தீரும். மூலநோயும் குணமாகும்.

வாழைப்பழம்: நன்றாக பழுத்த வாழைப்பழத்தை இட்லி அவிப்பது போல் வேகவைத்து எடுத்து நன்றாக மசித்து அதனுடன் ஒரு ரம்ளர் பால் சேர்த்து ஒரு நாளைக்கு 3-4 முறை சாப்பிட்டு வந்தால் மூலம் விரைவில் குணமாகும்.

சீரகம்: சீரகம் சிறிதளவு எடுத்து அதனை வறுத்துப் பொடி செய்து, அதில் 1/2 டீஸ்பூன் எடுத்து அதனுடன் 1 ரம்ளர் தண்ணீர் கலந்து உணவு உண்ணும் முன் தினமும் அருந்தி வர மலச்சிக்கல் தீர்ந்து மூலநோயும் குணமாகும்.

மாதுளை: மாதுளைப் பழத்தின் தோலை சிறிது நீர் சேர்த்து வேகவைத்து அந்த நீரை மட்டும் தினமும் 3 வேளை சாப்பிட்ட பின் அருந்தி வர மூலநோய் குணமாகும்.

(தொடர்ச்சி 34ஆம் பக்கம்...)

BEST DEAL FROM ROGERS

High Speed 150 mbps Unlimited Internet *Call for the Best Deal*
Free advanced WiFi Modem

Home phone/Internet *Call for the Best Deal*
Digital Basic TV

Tamil Channels *Call for the Best Deal*
Starting From

Home Phone *Call for the Best Deal*

150 இற்கு மேற்பட்ட தமிழ் அலைவரிசைகளின் பொதி மாதம் \$15 மட்டுமே!

SAVE UP TO \$1350

SMART HOME MONITORING

தமிழில் தொடர்புகளுக்கு:
SANJAY : 416.315.2917

மகுடம் 2019 - வெள்ளி விழா



அருந்ததி ஞா.

கொக்குவில் இந்துக் கல்லூரியின் கனடா பழைய மாணவர் சங்கம் நடத்தும் முத்தமிழ் கலைகளின் சங்கமமான மகுடம் விழா இம்முறை வெள்ளி விழாவாக 2019 ஏப்ரல் 27இலும் விருதுகள் வழங்கும் விழாவாக 2019 ஏப்ரல் 28இலும் கொண்டாடப்பட்டது. கொக்குவில் இந்துக் கல்லூரியின் பழைய மாணவர் சங்கத்தின் கனடாக் கிளை 1994ஆம் ஆண்டு ரொறொன்ரோவில் ஆரம்பித்து வைக்கப்பட்டது. Sir. John A Macdonald கல்லூரியில் ஏப்ரல் 27 மாலை நடைபெற்ற மகுடம் 2019 கலை விழாவிற்குப் பிரதம விருந்தினராகக் கொக்குவில் இந்துக் கல்லூரியின் ஓய்வுநிலை அதிபரான திரு. அ. பஞ்சலிங்கம் அவர்கள் இலங்கையில் இருந்து வருகை தந்திருந்தார். கௌரவ விருந்தினராக அழைக்கப்பட்டிருந்த கொக்குவில் இந்துக் கல்லூரியின் ஓய்வு நிலை அதிபரான திரு. பொ.கமலநாதன் அவர்கள் தனது உடல்நலக் குறைவு காரணமாக சமூகமளிக்காவிட்டாலும் தனது வாழ்த்துச் செய்தியை ஒளிப்பதிவு செய்து அனுப்பியிருந்தார்.

மகுடம் 2019 கலைவிழா ஏப்ரல் 27 மாலை 5:30 மணிக்கு பிரதம விருந்தினர் வரவேற்புடன் ஆரம்பமானது. ஜனனி சபையோரை வரவேற்றுப் பிரதம விருந்தினரையும் அறிமுகம் செய்து வைத்தார். அதனைத் தொடர்ந்து பிரதம விருந்தினர் திரு. அ. பஞ்சலிங்கம், கொக்குவில் இந்துக்

கொடி ஏற்றல், தமிழ்த்தாய் வாழ்த்து இசைத்தல் என்பன நடைபெற்றன. அத்துடன் இலங்கையில் போரில் இறந்தோர் மற்றும் அண்மையில் நடைபெற்ற அனர்த்தங்களால் இறந்தோர் போன்றோருக்கு இரண்டு நிமிட அகவணக்கம் செலுத்தப்பட்டது.



கல்லூரியின் முன்னாள் அதிபர் இ. மகேந்திரன் மற்றும் கனடா பழைய மாணவர் சங்கக் கிளையின் தலைவர் பொ. இரவிச்சந்திரன் பாரியாரின் மங்கல விளக்கேற்றலுடன் நிகழ்வு ஆரம்பமானது.

அதனைத் தொடர்ந்து கனேடிய தேசிய கீதம் இசைத்தல், தேசியக் கொடி ஏற்றல், கல்லூரிக் கீதம் இசைத்தல், கல்லூரிக்

இவற்றைத் தொடர்ந்து ஜனனி நிகழ்ச்சித் தொகுப்பாளராக ரஞ்சித்குமார் மற்றும் ஜலஜா பரராஜசிங்கம் ஆகியோரை அறிமுகம் செய்து வைத்ததுடன் கலை நிகழ்வுகள் குணரஞ்சன் அரங்கில் ஆரம்பமானது. கல்லூரிப் பழைய மாணவனும், பழைய மாணவர் சங்கம் கனடாக் கிளையின் உறுப்பினரும், Optimart நிறுவனத்தின் அதிபருமான

அண்மையில் காலமான திரு. கு. குணரஞ்சன் ஞாபகார்த்தமாக மகுடம் கலைவிழா நடைபெறும் அரங்கத்திற்கு 'குணரஞ்சன் அரங்கம்' எனப் பெயரிடப்பட்டது.

கலைவிழாவின் முதல் நிகழ்வாக அபிநயாலய நாட்டியாலய அதிபர் ஆடல் கலைமணி ஸ்ரீமதி ரஜனி சத்தியரூபினின் மாணவிகளின் 'வரவேற்பு நடனம்' பாரம்பரிய கலைகளின் சங்கமமாக நடைபெற்றது. இதைத் தொடர்ந்து சிறீ அபிராமி நாட்டியாலய அதிபர் ஸ்ரீமதி செந்தில்செல்வி சுரேஸ்வரனின் மாணவிகளின் நடனமான 'கரங்கள் இணைந்தால்' நடைபெற்றது.

விழாவிற்கு சமூகமளித்திருந்த Scarborough -Rouge Park தொகுதியைப் பிரதிநிதித்துவப்படுத்தும் கனேடிய நாடாளுமன்ற உறுப்பினர் மதிப்பிற்குரிய ஹரி ஆனந்தசங்கரி அவர்கள் கல்லூரியின் பழைய மாணவர் சங்கக் கனடாக் கிளை, வெள்ளிவிழா கொண்டாடுவதை வாழ்த்திச் சான்றிதழை பழைய மாணவர் சங்கக் கனடாக் கிளையின் தலைவரிடம் மேடையில் வழங்கினார்.

தொடர்ந்து ரொறொன்ரோ கலாபவன அதிபர் நாட்டியக் கலைமணி, கலையியல் நிறைஞர் ஸ்ரீமதி குமுதினி சிறிகாந்தனின் மாணவிகள் 'வாள்' நடனத்தை வழங்கினர். இதைத் தொடர்ந்து Starz நடனக்

(தொடர்ச்சி 20ஆம் பக்கம்...)

வல்மொரின் சுப்பிரமணிய ஐயப்பன் ஆலய அறிவித்தல்

முத்துமாரியம்மன் பொங்கல் திருவிழா

கொடியேற்றம் ஜூன் 14 - வெள்ளிக்கிழமை

பொங்கல் ஜூன் 23 ஞாயிற்றுக்கிழமை

ஜூன் 14 ஆம் திகதி முதல் ஜூன் 23 திகதி வரை முத்துமாரியம்மன் திருவிழா பூசை வார தினங்களில் பிற்பகல் 5-9 மணி வரையும், வார இறுதி நாட்களில் காலை 10-12 மணி வரையும் மாலை 5-9 மணி வரையும் நடைபெறும்

வல்மொரின் சுப்பிரமணிய ஐயப்பன் ஆலய காவடி தேர்த் திருவிழா

கொடியேற்றம் ஜூலை 06 - சனிக்கிழமை

பொங்கல் ஜூலை 21 ஞாயிற்றுக்கிழமை

முருகப் பெருமானின் திருவிழா பூசை வார தினங்களில் பிற்பகல் 5-9 மணி வரையும், வார இறுதி நாட்களில் காலை 10-12 மணி வரையும் மாலை 5-9 மணி வரையும் நடைபெறும்

மொன்றியலிலிருந்தும் ரொறொன்ரோவிலிருந்தும் பல குடும்பத்தினர் ஒவ்வொரு திருவிழாக்களையும் பொறுப்பேற்றிருக்கின்றனர் ஏதாவது ஒரு திருவிழாவை நீங்களும் பொறுப்பேற்க விரும்பினால் 819-322-1379 என்ற இலக்கத்தை அழையுங்கள்

காவடிக்கு தனியார் மூலம் பதிவு செய்திருந்தால் கோவிலிலும் பதிவு செய்யவேண்டும்.

சாதாரண காவடி, சிறுகாவடி, முள்ளுக்காவடி போன்ற பலவகை உண்டு.

தண்ணீர்ப் பந்தல் அமைப்பதானால் கூடிய சீக்கிரம் கோவிலை அழைத்து பதிவு செய்தல் வேண்டும்.

இதற்கான அனுமதியை ஆச்சிரமம் நகர் காவலரிடமும் நகர சபையிடமிருந்தும் முன்னதாக பெற்றுக்கொள்ள வேண்டும்.

Driving Direction From Toronto:

Take 401 East to 40 East to 13 North to 640 East to 15 North, Take exit 76, turn right on to Val Morin, Take first right Bel Autumne, continue driving until you see the temple

மேற்படி பூயை நிகழ்வுகளில் பங்கு கொண்டு இஷ்ட சித்திகளை பெற்று ஏழுமாறு அடியார்கள் அனைவரும் அன்புடன் வேண்டப்படுகிறார்கள்.

நன்றி

மேலதிக விபரங்களுக்கு: 819-322-1379

பிரகலதா

கோவில் நிர்வாக முகாமையாளர்

மகுடம்...

19 ஆம் பக்கத்தொடர்ச்சி

கல்லூரியின் மாணவர்கள் திரைப்படப் பாடல்கள் சிலவற்றின் தொகுப்பான Cinematic Fusion Danceஐ வழங்கினர். இச்சங்கத்தின் கனடாக் கிளை நடத்திய கல்விசார் போட்டிகளில் வென்ற மாணவர்களுக்கு விருது வழங்கும் நிகழ்வு அடுத்து



நடந்தது. இக்கல்விசார் போட்டிகளில் வென்ற ஏனைய மாணவர்களுக்கான விருது வெளிக்கள விளையாட்டுப் போட்டியின் போது 2019 ஜூன் 29இல் வழங்கப்படும்.

இதைத் தொடர்ந்து இருதய நாட்டிய நிறுவன ஆசிரியைகளும் மாணவர்களும் இணைந்து நடத்த நாட்டிய நாடகமான

'கிருஷ்ணா' நடைபெற்றது. தலைவர் தனது தலைமை உரையை நிகழ்த்தினார். அதில் அவர் சங்கத்தின் 25 ஆண்டுகால பயணத்தைச் சுருக்கமாகக் கூறி இதுவரை காலமும் தலைமை தாங்கிய தலைவர்களினதும் நிர்வாக சபை உறுப்பினர்களினதும் சேவையையும் நினைவு கூர்ந்தார்.

தலைவர் உரையைத் தொடர்ந்து பிரதம விருந்தினர் உரை நடைபெற்றது. அவரது உரையில் ஆரம்பத்தில் கட்டிட நிதி சேகரிப்பிற்குச் சென்ற அப்போதைய கல்லூரி அதிபர் C.K. கந்தசாமியும் ஹன்டிப் பேரின்பநாயகமும் பட்ட கஷ்டங்களைத் தெரிவித்து கல்லூரி ஸ்தாபகர் செல்லையா மண்டபத்தை புனரமைக்கப் பழைய மாணவர்கள் உதவ வேண்டும் என வேண்டுகோள் விடுத்தார்.

இதனைத் தொடர்ந்து சிறப்பு உரையாற்றிய 'ஊக்குவிக்கும் பேச்சாளர்' (motivational speaker) திரு. ஏ. கணேஷ், மாணவர்கள் தாம் விரும்பும் துறையைத் தேர்வு செய்து படித்து முன்னேற பெற்றோர் ஊக்குவிக்க வேண்டுமே அல்லாது பெற்றோர் தாம் அடையத் தவறிய விருப்பங்களை பிள்ளைகள்மீது திணிக்கக் கூடாது என அறிவுரை வழங்கினார்.

அவர் மேலும் தெரிவிக்கையில், Astrology எனப்படுவது பஞ்சபூதங்களான நிலம், நீர், காற்று, நெருப்பு, ஆகாயம் என்பவற்றைப் பற்றி ஆராய்ந்து அவற்றாலான எமது உடலமைப்பை

எவ்வாறு நோய் நொடி இன்றி இருக்கக் செய்யும் கலை என்றார்.

சிறப்புரையைத் தொடர்ந்து செயலாளர் திருமதி மைத்திலி பாலகுமார் நன்றியுரை வழங்கினார். இதைத் தொடர்ந்து சிறுண்டி இடைவேளை விடப்பட்டது. இடைவேளையைத் தொடர்ந்து அக்னி குழுவினரது இன்னிசை ஆரம்பமானது. சாம்பவியின் 'ஓம் நமசிவாய' என்னும் சலங்கை ஒலித் திரைப்படப் பாடலுடன் ஆரம்பமாகிய இசை மழை இரவு 11:30 மணிவரை தொடர்ந்தது. அக்னியின் இசையில் சுப்பர் சிங்கர் பாடகரான சந்தோஷ் ஹரிகரன் கலந்துகொண்டு பாடல்களைப் பாடினார்.

மகுடம் 2019 கலைவிழா நிகழ்வுகள் நேரத்தடங்கல் எதுவும் இன்றி தொடர்ச்சியாகவும், விறுவிறுப்பாகவும் பார்வையாளர்களின் கவனத்தைத் தொடர்ந்து வைத்திருக்கக் கூடியதாகவும் நடைபெற்றன. நாடக அரங்கின் பிற்பகுதியில் இருந்த மின்திரை அக்னியின் இசை நிகழ்வுக்கு மெருகூட்டுவதாக அமைந்தது. ஆனால் கலை நிகழ்வுகளின்போது அது மிகவும் பிரகாசமாக இருந்தது பார்வைக்கு சற்று இடைஞ்சலாக இருந்தது.

இரண்டாம் நாள் நிகழ்வுகள் ஏப்ரல் 28 மாலை 5:30 மணிக்கு Scarborough Convection Centerஇல் ஆரம்பமாகி இரவு விருந்து வைபவத்துடனும் விருதுகள் வழங்கலுடனும் நிறைவு பெற்றது.

'தமிழினப் படுகொலை' ஒட்டாவா நாடாளுமன்றத்தின் முன் ஆர்ப்பாட்டங்கள்!

ஒட்டாவா நாடாளுமன்றத்தின் முன் கடந்த 11ஆம் திகதி நடத்தப்பட்ட தமிழினப்படுகொலையின் பத்தாவது ஆண்டு நினைவு நிகழ்வில் பல நூற்றுக்கணக்கான தமிழ் மக்கள் பங்கு கொண்டிருந்தனர். இலங்கையில் 2009ஆம் ஆண்டு நடந்தது தமிழருக் கெதிரான இனப்படுகொலை தான் என்பதை கனடிய மற்றும் பல்லின மக்களுக்கும் எடுத்துக் கூறும் வகையில் முன் அனுமதிபெற்று, தாம் 2009ஆம் ஆண்டு பாவித்த இனப்படுகொலை பதாதைகளைத் தாங்கியபடி நாடாளுமன்றத்தின் முன் முறையாக நிகழ்வுகளை நடத்திக் கொண்டிருந்தனர்.

அதேவேளை சிறீலங்கா அரசாங்கத்தினால் ஒழுங்கு செய்யப்பட்டபடி சிங்கள இனத்தைச் சார்ந்த ஒரு பெளத்த பிக்கு உட்பட 25 பேர் சிங்கக் கொடியுடன் ஆர்ப்பாட்டம் செய்தனர். இலங்கையில் நடந்தது இனப்படுகொலை இல்லை என்றும், போரில் தீவிரவாதிகள் மட்டுமே கொல்லப்பட்டனர் என்றும் சிங்கக் கொடியை உயர்த்திப் பிடித்தபடி கோசம் இட்டனர்.

இந்நிகழ்வில் தமிழ் மக்களின் 2009 இனப்படுகொலை சாட்சியாளரான Dr. Varatharajah பங்கு கொண்டு இறுதிப் போரில் நடந்த விடயங்களை மிகவும் விரிவாக விவரித்தார். மொன்றியலில் இருந்து வந்த பிதா Jude

Nixon அவர்கள் Easter தினத்தில் இலங்கையில் நடந்த படுகொலை மற்றும் 2009 இனப்படுகொலை போன்றவை மீண்டும் எமது இனத்துக்கு நடக்கக் கூடாது என்று பிரார்த்தனை செய்தார். அதனை தொடர்ந்து அடுத்த தலைமுறையை சார்ந்த சிறுவர்களை பார்த்து நீங்கள் தான் அடுத்த தலைமுறையினர் என்றும் எமது இனத்தின் விடுதலைக்காக உழைக்க வேண்டும் என்றும் எடுத்துரைத்தார்.

இறுதியாக ஒட்டாவா நாடாளுமன்ற உறுப்பினர் மதிப்பிற்குரிய Anita Vandenberg அம்மையார் அவர்கள் தமிழ் இனத்திற்கு எதிராக நடந்த கொடுமான இனப்படுகொலை குறித்த விடயங்களை தான் மிக நன்றாக அறிந்து உள்ளதாகவும், தமது அரசாங்கம் ஐக்கிய நாடுகள் அமைப்புடன் சேர்ந்து நிரந்தர சமாதானத்தை உருவாக்க இலங்கை அரசாங்கத்திற்கு அழுத்தம் கொடுப்பதாகவும் கூறினார்.

இறுதியாக இரண்டு நிமிட அமைதி வணக்கத்துடன் இனப்படுகொலை ரூப கார்த்த நிகழ்வு நிறைவடைந்தது. கலந்து கொண்ட அனைவரும் எதிர்வரும் காலங்களில் மேலும் உத்வேகத்துடன் தமிழின விடுதலை நோக்கிய போராட்டங்களை முன்னெடுப்பதாக உறுதி எடுத்தனர்.

வேறு எந்த விமான பிரயாணச் சீட்டு முகவர்களிடமும் கிடைக்காத மிகவும் குறைந்த கட்டணம்!

Cheapest air fares:	All-inclusive packages:
• Colombo \$ 1100	• Cuba \$ 569
• Chennai \$ 1060	• Mexico \$ 699
• Bangalore \$ 1040	• Dominican & Republic \$ 899
• Paris \$ 490	
• London \$ 520	
• Germany \$ 690	
• Zurich \$ 520	

Contact: SUTHA
OFFICE-416 293 8700 CELL- 416 312 2995
 ALL LINK TRAVEL & TOURS Inc. SCARBOROUGH, AJAX, BRAMPTON, MISSISSAUGA.

தினமும் ஆறுகால பூஜைகள் நடைபெறும் ஆலயம் திறந்திருக்கும் நேரம்

வெள்ளி, சனி, ஞாயிறு மற்றும் விசேட தினங்களில்: காலை 7am - மாலை 9pm
 திங்கள் - வியாழன் - காலை 7am - 2pm மாலை 5pm - 9pm

விசேட தினங்களில் பூஜை நேரங்களில் மாற்றங்கள் ஏற்படலாம். ஆலயத்தை அழகுத்து பூஜை நேரங்களை நிச்சயப்படுத்திக் கொள்ளுங்கள்

Tel: 416 . 754 . 7338 / 416 . 724 . 7480
 3011 Markham Road , Unit 62 & 63 (North of McNicoll Ave.), Scarborough

VENI CANADIAN IMMIGRATION SERVICES

UTHAYAVENI THURAIRAJA

416-587-6971

2425 Eglinton Ave. East, Suite 211, Toronto, Ontario M1K 5G8, Canada

email: immigrationconsultant.veni@yahoo.ca

web: www.veni.ca

Licensed & Regulated Canadian immigration consultant



- Family Class Sponsorship
- Parent and Grandparent Super Visa Application
- Student/Visitor/Worker – Temporary Resident Visa
- Work Permit Application with job offers
- Skilled worker applications and Employers hiring foreign workers
- Business applications Investor/ Entrepreneur/Self employed
- Provincial Nominee Program
- Refugee Claim
- Spousal Sponsorship
- Visitors Visa – Invitation Statutory Declarations
- Canadian Citizenship Application
- Canadian Experience Class
- Permanent Resident Card Renewal
- Removal Order Hearings
- Humanitarian and Compassionate Application and PRRA

உடல் ரீதியான துன்புறுத்தல் - Physical Abuse

விதுசிகா அருள்தாசன்
அகவை - 13



ஒரு நபரின் அல்லது ஒரு மிருகத்தின் உடலைக் காயப்படுத்துதல் உடல் ரீதியான துன்புறுத்தல் ஆகும். இது உடலுக்குத் தீங்கு ஏற்படுத்தலைக் குறிக்கிறது. இது பரவலாக நடைபெறும் துன்புறுத்தல் ஆகும். ஒருவரை அடித்தல், காயப்படுத்துதல், பாலியல் வன்முறைப்படுத்தல், உடலில் எரி காயங்களை ஏற்படுத்தல், கடிக்காயங்களை ஏற்படுத்துதல், தழும்புகள், எலும்பு முறிவுகள் என்பன உடல் சார்ந்த துன்புறுத்தலாகக் கருதப்படுகிறது. அதாவது ஒரு நபரை அல்லது ஒரு மிருகத்தை கைகளாலோ அல்லது வேறு பொருட்களாலோ அடித்தல், காயத்தினை ஏற்படுத்தல் என்பன உடல் ரீதியான துன்புறுத்தல்கள் ஆகும். சிறுவர் முதல் பெரியோர்வரை இதனை அனுபவிக்கின்றனர். ஒருவர் பலரை துன்புறுத்தல் செய்யலாம் அல்லது ஒரு குழு ஒருவரை துன்புறுத்தல் செய்யலாம். உடல் ரீதியான துன்புறுத்தல் மனநலப் பாதிப்பு, பதட்டம், பயம் மற்றும் பல ஏற்படலாம்.

உடல் ரீதியாகத் தவறாக நடத்தப்பட்ட குழந்தைகள் ஆக்ரோச குணம் கொண்டவர்களாகவும், பருவ வயது வந்தவர்கள் தவறான வழியில் செல்லக் கூடியவர்களாகவும் ஆகின்றனர். மனநலப்பதிப்பு, மனஅழுத்தம், புரிந்துணர்வில்லாமை போன்றவற்றால் பாதிக்கப்பட்டவர்களே தமது இயலாமையினை வன்முறையாகக்



கையாளுகின்றனர். தவறான பழக்கமுடைய குழந்தைகளை திருத்துவதற்கு வன்முறையினை கையாளும் பெற்றோர் கவனத்தில் கொள்ள வேண்டியது, பிள்ளை ஒன்றைத் திருத்துவதற்கு வன்முறையற்ற மாற்று வழிகளைக் கையாள வேண்டும். பொறுமை, நன்றி பாராட்டுதல், சாந்தம், மென்மை பேணல் போன்ற பண்புகளை பிள்ளைகளுக்கு இளமைப் பருவத்திலேயே ஊட்டப்பட வேண்டும். தவறுகள், குற்றங்கள் செய்வதால் ஏற்படுகின்ற தீங்குகள் பற்றித் தெளிவுபடுத்த

வேண்டும். இது பெற்றோரின் முக்கியமான கடமையாகும்.

உறவினர்களுக்கிடையே, நண்பர்களுக்கிடையே அல்லது தம்பதிகளுக்கிடையே உடல் ரீதியாகத் துன்புறுத்தல் ஏற்படலாம். அளவுக்கு அதிகமாக மதுவைப் பரிந்து விட்டு மனைவியை அடித்து துன்புறுத்தல், தீயினால் சுடுதல் மேலும் பல உடல் ரீதியாக துன்புறுத்தல்கள் நடைபெற்று வருகின்றது.

மிருகங்களுக்கும் உடல் ரீதியாக துன்புறுத்தல்கள் நடைபெறுகின்றன. அவை ஆற்றிவு படைத்த மனிதராலேயே நடைபெறுகின்றது. மனிதர் மிருகங்களை தம் நலத்திற்காக சுட்டு கொல்லுகின்றனர். உதாரணத்திற்கு யானையினை சுட்டுக் கொன்று தந்தத்தினை விற்கின்றனர். மாடுகளை கொடுமைப்படுத்தி பால் பெறுகின்றனர். சுயநலமிக்க மனிதரால் மட்டுமே வாய் பேசாத ஜீவன்களை கொடுமைப்படுத்த முடியும்.

இவற்றை தடுக்க நீங்கள் உடல் ரீதியான

துன்புறுத்தல்களை சந்திப்பவர்களாயின் அவற்றை உங்களுக்கு தீர்வுகிடைக்க கூடிய பெற்றோர்களிடமோ அல்லது ஆசிரியர்களிடமோ தெரியப்படுத்துங்கள். யாராவது விலங்குகளுக்கு உடல் ரீதியான துன்புறுத்தல்கள் செய்வதை கண்டால் காவல்துறையிடம் அறிவிப்புகள். பெற்றோர் தமது பிள்ளைகளுக்கு



விலங்குகள் மேல் இரக்கத்தையும், அன்பையும் செலுத்தச் சொல்லிக் கொடுங்கள்.

“நிறுத்துங்கள் உடல் ரீதியான துன்புறுத்தல்கள்களை.”

இளையோர் ஆக்கம்

இதில் 19 வயதும் அதற்கு உட்பட்டவர்களும் தமிழில் எழுதும் சொந்த ஆக்கங்கள் கதை, கட்டுரை, கவிதை எதுவாக இருந்தாலும் தரமானதாயின் பிரசுரிக்கப்படும்.



8th JUNE 2019, SATURDAY@ TORONTO,CANADA
நீயே இறைவன்

A 'LIFE-CHANGING' (TAMIL) SPEECH BY HIS HOLINESS SHRI AASAANJI

9th JUNE 2019, SUNDAY@ TORONTO,CANADA

KARMA, MONEY & SUCCESS !!

YOU HAVE ALL THE POWER TO CHANGE YOUR DESTINY !!

A 'LIFE-CHANGING' SPEECH BY HIS HOLINESS SHRI AASAANJI

AN AWAKENING SPECIAL TAMIL PROGRAM BY SHRI AASAANJI

YOU ARE NOT STUCK ! YOU CAN CHANGE YOUR DESTINY !!

HIS HOLINESS SHRI AASAANJI IS A WORLD RENOWNED, NON-RELIGIOUS CONTEMPORARY SPIRITUAL TEACHER , SELF-ENLIGHTENED GURU, MASTER OF INNER-SCIENCE & ANCIENT HEALING. MANY REFER TO HIM AS "NEW AGE MYSTIC" AND MILLIONS OF PEOPLE ACROSS THE GLOBE HAVE EXPERIENCED MIRACLES AND EVERLASTING "PEACE & HAPPINESS"

DON'T MISS IT ! THIS WILL CHANGE YOUR LIFE !!

A MUST ATTEND FOR ANYONE SEEKING EVERLASTING PEACE , SUCCESS & HAPPINESS !!

LIMITED SEATS !!

REGISTER IMMEDIATELY

THIS IS NOT A MOTIVATIONAL TALK !

THIS IS A RARE OPPORTUNITY TO CHANGE YOUR LIFE !!



PROGRAM DETAILS

ON 8th & 9th JUNE 2019, SATURDAY & SUNDAY FROM 6.00 PM to 8.30 PM

MARKHAM CONVENTION CENTRE

2901 MARKHAM RD, TORONTO, SCARBOROUGH, ON M1X 0B6

DOOR CLOSES BY 5.45 PM (CAR PARKING AVAILABLE)

FOR MORE DETAILS & REGISTRATION

  **+1 (416) 991-6060**

www.lhfoundation.ca

PUBLIC ADDRESS

JUNE 8TH 2019 (TAMIL)

JUNE 9TH 2019 (ENG)

Markham Convention Centre
 2901 Markham Rd,
 Toronto, ON M1X 0B6

ATMA DHYANA WORKSHOP

JUNE 15TH & 16TH 2019

9:30AM TO 6:00 PM

Delta Marriott Hotel Toronto East
 2035 Kennedy Rd, Toronto, ON M1T 3G2



ரிக்கட் கிடைக்கும் இடங்கள் Tickets Available Places

1. Sauga Tax, Malvern Town Center, 31, Tapscott Road, Scarborough- 416 628 04 04
2. RNS Accounting, 15-4466 Sheppard Avenue, E, Scarborough- 647 284 90 58
3. Nila Mystic School, 87, Meldazy Drive, Scarborough- 647 720 77 45
4. Mahendra - 416 893-1222
5. East Man Films, 2121, Roche Court, Mississauga- 416 898 6323
6. Jai Sai Florist, GTA Square, Scarborough - 416-605-1252
7. Yaari Cake House - Sun City Plaza, Scarborough - 416-431-6604
8. Frontline Community Services, 3031 Markham Rd #27, Scarborough, ON M1X 1L9
9. Uthaya's Supermarket, 6010 Steeles Ave W, Etobicoke - 416-740-7971
10. Master Yoga - 860 Tapscott Rd #4, Scarborough - 905-781-9796

Raazi - திரை விமர்சனம்



சூ. ஆரணி

1971இல் அப்போதைய கிழக்குப் பாகிஸ்தான், மேற்குப் பாகிஸ்தானிலிருந்து பிரிய முந்திய நாட்களில் பாகிஸ்தானிற்கும் இந்தியாவிற்கும் இடையே ஏற்பட்ட சண்டையின்போது நடைபெற்ற ஓர் உண்மைச் சம்பவத்தை அடிப்படையாக வைத்து இப்படம் எடுக்கப்பட்டுள்ளது.



Harinder Sikkar என்பவர் ஓர் இந்திய இராணுவ அதிகாரியைச் சந்தித்தபோது, அந்த அதிகாரி தனது இந்தியத் தாய் இந்தியாவிற்காக பாகிஸ்தானில் உளவு பார்ப்பதற்காக பாகிஸ்தானிய தந்தையைத் திருமணம் செய்தார் எனக் கூறி, அக்கதையைச் சொன்னார். இதை அவர்

Calling Sehmat என்ற பெயரில் புத்தகமாக எழுதி 2008இல் வெளியிட்டார். இப்புத்தகத்தை வைத்து Meghna Gulzar என்ற இயக்குனர் Raazi என்ற இந்த ஹிந்தித் திரைப்படத்தை 2018இல் வெளியிட்டார்.

Hidayat Khan என்பவர் பாகிஸ்தானில் வேலை செய்யும் ஓர் இந்தியர். பாகிஸ்தானிற்கு இந்தியாவின் இரகசியங்களை அளிப்பதால் அவர் பாகிஸ்தானிய இராணுவத் தளபதி ஒருவருடன் நட்புக் கொள்கிறார். ஆனால் உண்மையில் Khan இந்திய உளவுத்துறையான RAWவின் முகவர்.

இந்தியாவிற்கும் பாகிஸ்தானிற்கும் இடையில் போர் தொடங்கப் போகிறது என்ற நேரத்தில் Khan தனது நுரையீரலில் கட்டி ஒன்று வளர்க்கிறது என்று அறிகிறார். இந்த முக்கிய தருணத்தில் வேலையிலிருந்து தான் விலகினால் அவரது வேலையை யார் தொடருவார் என எண்ணுகிறார். அவ்வேளையில் Khanவின் மகள் Sehmat (Alia Bhatt) கல்லூரியில் படிக்கிறார். தந்தை தகவல் அனுப்பியவுடன் அவர் படிப்பை விட்டுவிட்டு வீட்டிற்கு வருகிறார்.

அங்கு தனது தந்தையின் நுரையீரலில் உள்ள கட்டி பற்றியும், தான் பாகிஸ்தானிய இராணுவத் தளபதியின்

மகன் Iqbalஐ திருமணம் செய்ய வேண்டும் என அவர் விரும்புகிறார் என்றும் அறிந்து கொண்டார். இந்தத் திருமணத்தால் Sehmat பாகிஸ்தானிய இராணுவத்தை இந்தியாவிற்காக உளவு பார்க்கும் வேலையைத் தனக்குப் பின்னர் தொடர முடியும் என அவரது தந்தை நம்புகிறார்.



தந்தையே பின்னர் மகளை எவ்வாறு படிப்பை நிறுத்திவிட்டு திருமணம் செய்து, கணவனையே எவ்வாறு உளவு பார்க்க முடியும் என அஞ்சுகையில், Sehmat தனது தந்தையையும் அவரது தந்தையையும் போலத் தானும் தனது நாட்டிற்காக இதனை செய்யத் தயாராக உள்ளதாக உறுதியாகக் கூறுகிறார். அதன்பின்னர் Sehmat எவ்வாறு RAW முகவராகப் பயிற்சி பெற்று இந்தியாவிற்காக உளவு வேலை செய்கிறார் என்று படத்தைப் பார்த்து அறியுங்கள்.

இரத்தத்தைக் கண்டு பயப்படும் Sehmat எவ்வாறு திறமையாக உறுதியுடன் வேலையில் இறங்குகிறார் எனத் திரைப்படத்தில் நன்றாகக் காட்டப்படுகிறது. Sehmatன் எண்களைப் பாடமாக்கும் திறமை அவருக்குப் பலவிதத்தில் சாதகமாக இருக்கிறது. எந்தளவிற்கு உளவு பார்ப்போர் தங்களது நாட்டிக்காக தமது

விருப்பு வெறுப்புக்களைத் தியாகம் செய்து வேலை செய்கின்றனர் எனப் படத்தில் காட்டப்படுகிறது. அத்தோடு, இந்தியரை நல்லவர்களாகவும் பாகிஸ்தானியரை கெட்டவர்களாகவும் காட்டாமல் இரு பக்கத்தினரும் தமது நாட்டுப்பற்றினாலேயே தாங்கள் செய்வதைச் செய்கின்றனர் எனப் படத்தில் காட்டுபடுகிறது.

கதாநாயகியை பிரதம கதாபாத்திரமாகக் கொண்ட இந்த வரலாறு தழுவி உளவுப் (Spy) படம் எல்லோரும் பார்க்க வேண்டிய ஒரு நல்ல படம்.



AMAZING Banquet Service

50 to 1000 people GTA Party Halls

- Wedding
- Reception
- Puberty ceremony
- Birthday
- Outdoor Parties



Best service & Amazing food

Ahilan : 647.271.3241

Facebook : Akilan Hall
Instagram: Amazing banquet hall







அமில மழை, மீன் மழை, இரத்த மழை ஏன்?



சுத்தரம் இந்திரராஜா
indrarajah@gmail.com

முதலில் கடலில் இருந்தும் பிற நீர் நிலைகளில் இருந்தும், நீரானது கதிரவனின் வெப்பத்தால் நீராவிாகி

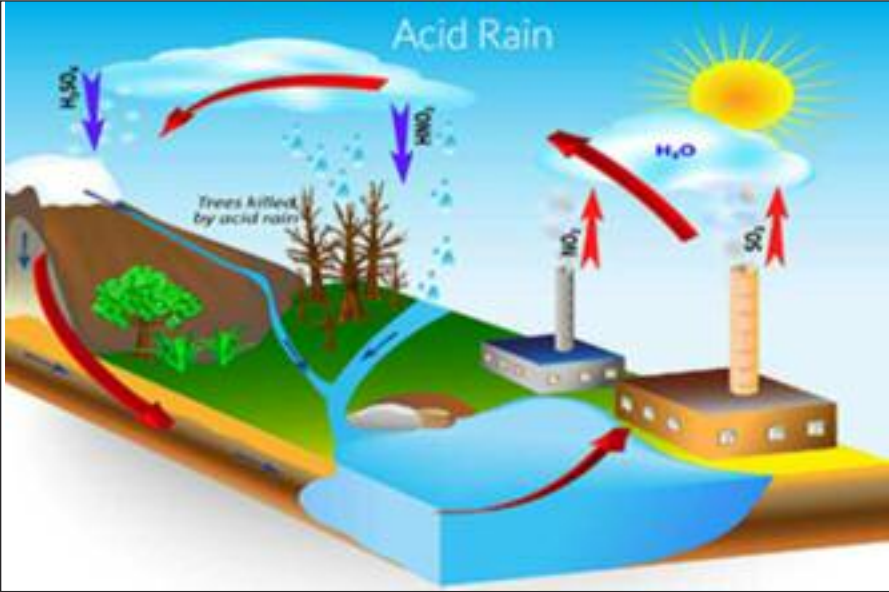
இந்த நீர்தாங்கிய முகில்களில் இருந்து நீரானது துளிகளாக, பூமியின் மேற்பரப்பில் விழும்போது மழை ஏற்படுகிறது. தூறல், அடைமழை, கனமழை, ஆலங்கட்டி மழை, உறைமழை என மழையில் சில வகை பற்றிக் கேள்விப்பட்டிருக்கிறோம். அமில மழை, மீன் மழை, இரத்த மழை பற்றி சிலர் கேள்விப்பட்டிருப்போம். ஏன் இவை உருவாகின்றன எனப் பார்ப்போம்.



மேலெழுந்து சென்று மேகத்தை அடைகின்றது. அப்படி மேலெழுந்து சென்று மேகத்தை அடையும் பொழுது குளிர்வடைந்து நீராக மாறுகின்றது. பின்னர்

அமிலமழை: சில சமயங்களில் மழை பெய்யும்போது அதில் அமிலத் தன்மை அதிகமாக இருக்கும். அந்த மழையை

'அமில மழை' என்கின்றனர். சாதாரணமாகப் பெய்யும் மழையில் அமிலத்தன்மை மிகவும் குறைவாக இருக்கும். வானவெளியில் உள்ள கரியமில வாயு மழைநீருடன் கலந்து வீரியமில்லாத காபோனிக் அமிலமாக மாறிவிடுகிறது. அமில மழையிலோ, கந்தகமும், நைட்ரஜன் ஒக்சைடுகளும் கலந்துவிடுவதால் கந்தக மற்றும் நைட்ரிக் அமிலங்கள் உருவாகி விடுகின்றன. அதை, வீரியம் மிக்க அமில மழை என்கின்றனர். அமில மழை பொழிவதற்கான காரணம் என்ன? வானத்தில் சூழ்ந்திருக்கும் நிலைமைகள் பொதுவாக அமில மழைக்குக் காரணமாகின்றன. அத்துடன், தொழிற்சாலைகளில் இருந்து வெளியேறும் புகை மூலம் வானத்தில் நைட்ரஜன் ஒக்சைடுகள் அதிகரிக்கின்றன. அடிக்கடி குழுவும் எரிமலைகளும், காடுகள் தீப்பிடிப்பதால் ஏற்படும் புகையும், மின்னல் மற்றும் திடப்பொருட்களின் நொதிவும் வானத்தில் வீரிய அமிலத் தன்மையை உண்டாக்குகின்றன. தொழிற்சாலைகள் மிகுந்துள்ள நாடுகளிலும், மோட்டார் வாகனப் போக்குவரத்து அதிகமாக உள்ள பிரதேசங்களிலும் அமில மழை அதிகமாகப் பெய்வதாகக் கண்டறிந்திருக்கின்றனர். அமில மழை அடிக்கடி பெய்யும் இடங்களில் கடல் பகுதியில் உள்ள மீன்கள் பெருமளவில் இழக்கின்றன. அமில மழையால் தாவர இனங்களும் பாதிக்கப்படுவது கண்டறியப்பட்டுள்ளது.

மீன்கள், சிப்பிகள் போன்றவை என எல்லாம் நீருடன் சேர்ந்து மேலெழும்பி காற்றுடன் பயணப்பட்டு சிறிது தொலைவில் கடலிலோ அல்லது கடற்கரை நகரங்களிலோ மழையாய் பொழியும். கனடா, இங்கிலாந்து, ஸ்கொட்லாந்து, ஜேர்மனி, பிரான்ஸ், கிரீஸ், இந்தியா, இலங்கை, மலேசியா, சீனா போன்ற நாடுகளில் மீன்மழை பெய்துள்ளது. யாழ்ப்பாணத்தில் கூட மீன் மழை பெய்துள்ளது.

2005ஆம் வருடம், செர்பியாவின் ஒட்ஜாக்கி நகருக்கு அருகில் இருக்கும் சிறிய நகரத்தில் அந்த விசித்திர சம்பவம் நிகழ்ந்தது. சாதாரண தூறலாக ஆரம்பித்து மக்களின் மேல் தவளைகளை ஆயிரக் கணக்கில் வீசி எறிந்தது. தெருக்கள் இறந்துபோன தவளைகளால் நிரம்பி வழிந்தன. இந்தத் தவளை மழை போலவே பல முறை பல இடங்களில் மீன் மற்றும் பாம்பு மழைகள் பெய்துள்ளன.

இரத்த மழை: இது பலமுறை சீனாவிலும் சைபீரியா, ஸ்பெயின் மற்றும் பிரான்ஸ் போன்ற நாடுகளிலும் நிகழ்ந்துள்ளது குறிப்பிடத்தக்கது. இந்தியா மாநிலமான கேரளாவில் 2001-ஆம் வருடம், ஜூலை 25 முதல் செப்டெம்பர் 23வரை, கேரளாவின் தென் மாநிலங்களில் ஆங்காங்கே இந்த இரத்த மழை பெய்துள்ளது. துணிகளில் ஆங்காங்கே இரத்த நிறக் கறைகளை விட்டுச் சென்றது. இதற்குக் காரணம்,

VICTOR S. LEGAL SERVICES
PROFESSIONAL CORPORATION

**உங்கள் சட்ட தேவைகளுக்கும்
ஆலோசனைகளுக்கும் அழைப்புகள்!**

 சிறு உரிமை கோரிக்கை SMALL CLAIM MATTERS	 குற்றவியல் குற்றங்கள் CRIMINAL / SUMMARY CONVICTION
 வீட்டு உரிமையாளர் மற்றும் வாடகை குடிமீதுப்பாளர் தகராறுகள் LANDLORD & TENANT DISPUTES	 வீதி போக்குவரத்து விதிமீறல்கள் HIGHWAY TRAFFIC TICKETS
 குடிவாசல் சட்டம் IMMIGRATION LAW	 உத்திய நீரமை ஆணையாளர் சேவை COMMISSIONER OF OATHS

THIRU SIVAPATHAM, B.A., M.A
Paralegal & Commissioner of Oaths

647.308.7571

80 Corporate Drive, Suite #208,
Toronto, Ontario M1H 3G5

thiru.sivapatham@gmail.com

www.victorlegal.ca



மீன் மழை: மீன் மழை அல்லது விலங்கு மழை என்பது வானிலையில் ஓர் அரிதான நிகழ்வு ஆகும். இது பறக்க இயலாத விலங்குகள் மழையின்போது வானில் இருந்து மழையுடன் சேர்ந்து விழுவது ஆகும். இது எதனால் ஏற்படுகிறது என்றால், குறைந்த காற்றழுத்த தாழ்வு மண்டலத்தின்போது கூடவே வேகமாக மாறும் வானிலை மாற்றத்தின்போது ஏற்படும் நீர்ப்பீச்சு (Waterspouts) என்பதுதான் காரணம் என்கின்றனர் ஆய்வாளர். அதாவது கடல் அல்லது ஏரி போன்றவற்றின் மேற்பரப்பில் திடீரென்று காற்று சூடாகும்போது அது விரைந்து மேலெழும்பும். இவ்வாறு காற்று மேலெழும்பும்போது அந்த வெற்றிடத்தை நோக்கி கடல்நீர் எழும்பிவரும். இவ்வாறு கடல்நீர் உறிஞ்சப்படுகையில் அதனுடன் சேர்த்து அப்பகுதியில் வாழும் தவளைகள்,

ஏதேனும் சிதறிய விண்கல்லாக இருக்கலாம் என்று கருதப்பட்டது. பின்பு, கேரளாவின் கடற்பகுதியில் காணப்படும் ஒரு வகை சிவப்புப் பாசிகள் (Microalgae) என்று உறுதிசெய்யப்பட்டது. இது அதீத காற்றால், பாசிகள் கருமேகங்களுக்குள் சென்று தங்கி விடுகிறது. மழையாகப் பெய்யும்போது, வேதியல் மாற்றத்தால் இரத்த வண்ணத்தில் (Pigment) பெய்கிறது.

மழை மஞ்சள் நிறத்தில் பல இடங்களில் பெய்ததாகக் கூறப்படுகிறது. எந்த விளக்கமும் வானிலை ஆய்வு மைய விஞ்ஞானிகளால் வழங்கப்படவில்லை. இருப்பினும், காற்றில் கலந்துள்ள இரசாயனக் கலவைகளால் இந்த நிற மாறுதல் ஏற்பட்டிருக்கலாம் என்று நம்பப்படுகிறது.

ரசிகர் தயார், ரஜினி தயாரா?

தமிழக அரசியல் - ஓர் அலசல்

கண்ணன்

தமிழகத்தில் கடந்த மாதம் 18ஆம் திகதி, இந்திய நாடாளுமன்றத் தேர்தல் வாக்குப் பதிவு அன்று, மக்கள் தங்கள் ஜனநாயக கடமையை ஆற்றிக் கொண்டிருந்தபோது, திடீர் திருப்பமாக, 'அடுத்த ஓட்டு ரஜினிக்கே' என்ற 'ஹாஷ்டாக் (hashtag), ரூவிட்டரில்' (twitter) பிரபலமாகி (trend) ஆச்சரியத்தை அளித்தது. 25 வருடமாக அரசியல் கண்ணாமூச்சி ஆடிக்கொண்டிருக்கும் ரஜினிகாந்தும் இந்த டிரெண்ட் குறித்த கேள்விக்கு, "என்னை நம்பியிருப்பவர்களை கைவிட மாட்டேன். வருகிற சட்டமன்ற தேர்தலில் நிச்சயம் களம் இறங்குவேன்" என உறுதிபடக் கூறினார். ஆனால், "அதே ரஜினி அதே பேட்டி, அதே அரசியல். 25 ஆண்டுகாலமாக பார்த்ததுதானே" என்ற சலிப்பு குரல்களும் எழாமல் இல்லை. இந்த முறையாவது ஏமாற்றாமல் களம் இறங்குவாரா, ரஜினி? ட்விட்டரில் இருக்கும் ஆதரவு, அரசியல் களத்திலும் எதிரொலிக்குமா? ஓர் அலசல்;

"இதற்கு முன்னரும் ரஜினி குறித்து பல

ஹாஷ்டாக் குகள் சமூகவலைதளங்களில் ட்ரெண்ட் ஆகியுள்ளது. ஆனால், தேர்தல் நாளில் தேர்தலில் நின்ற பிரபலங்களைவிட ரஜினி ட்ரெண்ட் ஆகிறார் என்றால் அதுதான் ரஜினியின் மால். பொதுவாக ரஜினி ரசிகர்களெல்லாம் ஐம்பது வயதை தாண்டியோர் என்னும் பார்வை உள்ளது. ஆனால், இந்த ட்ரெண்ட் ஒன்றை அளிக்க உலவும் இளைஞர் மத்தியிலும் ரஜினிக்கு இருக்கக்கூடிய ஈர்ப்பைக் காட்டுகிறது.

ரஜினிக்கு நாளுக்கு நாள் ரசிகர்கள் பலம் அதிகரித்துக்கொண்டே இருக்கிறது. ஒரு வேளை 20 ஆண்டுகளுக்கு முன்னால் கட்சி தொடங்கியிருந்தால் அன்றிருந்த ரசிகர்கள் மட்டும்தான் களம் இறங்கியிருப்பர். ஆனால், தற்போது இரண்டு தலைமுறை ரசிகர்கள் அவருக்காகக் களமிறங்கக் காத்திருக்கிறோம்" என்கிறார், நம்முடன் பேசிய தமிழகத்தைச் சேர்ந்த, ரஜினியின் தீவிர ரசிகர் உதயக்குமார்.

"80களிலும் 90களிலும் ரஜினி படம் வருகிறதென்றால் தியேட்டரிலேயே குடியிருந்து திருவிழா போலக் கொண்டாடு வோம். 96இல் முதல் முறையாக அவர் அரசியல் குறித்து கருத்து தெரிவிக்கும்

போது மிகப்பெரிய வரவேற்பும் ஆதரவும் இருந்தது. அப்போது அவர் என்ன முடிவெடுத்தாலும் களத்தில் இறங்கி வேலை பார்க்கக்கூடிய தெம்பும் ஆர்வமும் இருந்தது. ஆனால், அதன்பிறகு அவரும் தொடர்ந்து படங்களில் நடிக்க ரசிகர் களுக்கும் குடும்பம் குழந்தை என பொறுப்புகள் அதிகரித்துவிட்டன. இருந்தாலும் ரஜினி இன்றைக்கே கட்சி தொடங்குகிறேன் என்று அறிவித்தாலும் அவருடைய தீவிரமான ரசிகர்கள்



களத்தில் இறங்கி வேலை பார்க்கக் காத்திருக்கின்றனர். அவர் முழு உடல் நலத்தோடு ஆரோக்கியமாக சினிமாவில் நடித்தாலும் சரி அரசியலில் இறங்கினாலும் சரி அவருக்கு ஆதரவாக இருப்போம்" எனக் கூறுகிறார், மற்றொரு ரஜினி ரசிகர் உலகநாதன்.

ரஜினிகாந்த் ஆதரவாளரும் எழுத்தாளருமான ராம்கியுடன் பேசினோம். "ரஜினி கருத்து இப்போதும் தமிழகத்தில் தாக்கத்தை ஏற்படுத்துகிறது. ரஜினி கட்சி ஆரம்பித்து தேர்தலை சந்திக்கும்போது இப்போதுள்ள கட்சிகளின் வாக்கு வங்கிகளெல்லாம் நிச்சயம் உடைபடும். எம்.ஜி.ஆர்., கருணாநிதி, ஜெயலலிதா போல் சாதி, இனம், மொழி எல்லாவற்றையும் கடந்த ஒரு தலைவராக ரஜினி பொதுமக்களிடம் மிகப்பெரிய ஆதரவை பெறுவார்" என்கிறார் உறுதியுடன்.

தமிழக அரசியல் விமர்சகர் அய்ய நாதனோ, "ரசிகர்கள் சொல்வதை வைத்து ரஜினிக்கு மிகப்பெரிய ஆதரவு இருக்கிறது என நாம் எடுத்துக்கொள்ள முடியாது. அவர்கள் அப்படித்தான் பேசுவார்கள். ஆனால், மக்கள் தெளிவாக இருக்கின்றனர். இப்போதெல்லாம் ரஜினி அரசியல் பற்றிப் பேசுகிறார் என்றாலே அதை அவரது படம் குறித்த விளம்பரமாகத்தான் மக்கள் பார்க்கின்றனர்.

சமூக வலைதளங்கள் ட்ரெண்டிங் எல்லாம் களத்தில் ட்ரெண்டாகுமா என்பது கேள்விக்குறிதான். இத்தனை வருடங்களாக அரசியலுக்கு வருகிறேன், வருகிறேன் எனக் கூறி ரசிகர்களுக்கு அரசியல் ஆசையை வளர்த்து விட்டார். அந்த ஆசையின் வெளிப்பாடுதான் இந்த ஹாஷ்டாக் குகள்.

எந்த நேரம் வேண்டுமானாலும் தமிழ்நாட்டில் சட்டமன்ற தேர்தல் வரலாம். அதனால், இப்போதே கட்சியை தொடங்கி களத்தில் இறங்குகிறேன் என்று ரஜினி கூறியிருக்க வேண்டும். ஆனால், வழக்கம் போல் மழுப்புகிறார். ரஜினி இப்போது கூறியிருப்பதும் உறுதியான நிலைப்பாடு என்று அவராலேயே கூற முடியாது. போருக்கு தயாராவோம் என்று கூறிய பிறகே மூன்று படங்களில் நடித்து வெளியிட்டு விட்டார். அடுத்தடுத்தும் தொடர்ந்து படங்களில் நடித்து வருகிறார்.

இந்த தேர்தலில் கமல்ஹாசன் கட்சிக்காக அவரது ரசிகர்கள் இறங்கி வேலை பார்த்தனர். ஆனால், ரஜினி ரசிகர்கள் எந்த வேலையும் பார்க்க முடியாமல் சோகமாக மனம் வெதும்பிய நிலையில் இருந்தனர். அதனாலும், அவர்களை உற்சாகப்படுத்த இந்த ஹாஷ்டாக் நடந்திருக்கலாம்.

கட்சி தொடங்குவது என்பது லேசான காரியம் இல்லை. அதற்கு எவ்வளவு பெரிய அமைப்பு ரீதியான பலம் தேவை. சட்டமன்ற தேர்தல் அறிவித்தவுடனே கட்சி தொடங்குவேன் என்பது அபத்தமான பதில். அப்படி உடனடியாகக் கட்சி தொடங்கி விட முடியுமா? எந்தப் பிரச்சினைக்கு கருத்துக் கேட்டாலும் மழுப்பலாகத்தான் பதில் கூறுகிறார். அல்லது நான் இன்னும் கட்சி தொடங்கவில்லை. அதனால் கருத்துக் கூற முடியாது என்றே கூறி வருகிறார். மக்கள் மீது உண்மையான அக்கறை உள்ள தலைவன் மக்கள் பிரச்சினைகளில் இவ்வாறா பதிலளிப்பார்?

அரசியலைப் பொறுத்தவரைக்கும் ரஜினிக்கு 90% பயமும் 10% ஆசையும் உள்ளது. 10% ஆசைக்காக 90% பயத்தை அவரால் கடக்க முடியவில்லை. இவ்வளவுகாலம் காலம் தாழ்த்திவிட்டு இன்னும் இழுத்தடித்தால் அரசியலில் ரஜினிக்கு மிகப்பெரிய அடி நிச்சயம் ஏற்படும். சினிமாக்காரர்கள் தன்னுடைய தனிப்பட்ட ஆசைக்காக, லாபத்துக்காக ரசிகர்களை பகடைக்காய்களாக மாற்றிக் கொள்கின்றனர். இந்த சிறு சிறு அரசியல் பேட்டிகள் மூலம் தன்னுடைய அடுத்த படத்திற்கு ரசிகர்களை தயார்படுத்தி கொள்கிறார், அவ்வளவுதான் ரஜினியின் அரசியல்" என்கிறார் அய்யநாதன்.

இதனை ஒப்புக்கொள்ளும் அரசியல் விமர்சகர் சுமந்த் சி.ராமன், "ரஜினி, தனது ரசிகர்கள் தளர்ந்து போய்விடக்கூடாது என்பதற்காக சட்டமன்ற தேர்தல் எப்போது வந்தாலும் கட்சி தொடங்கி விடுவேன் என நம்பிக்கையூட்டியிருக்கிறார். ஆனால், இதில் ஒரே ஒரு குழப்பம்தான். கட்சி தொடங்குவதென்பது காலையில் முடிவு செய்து மாலையில் முடித்துவிடும் வேலை கிடையாது. கட்சிக்குப் பெயரை முடிவு செய்து தேர்தல் ஆணைய நடைமுறை களின்படி பெயரைப் பதிவு செய்வதற்கே மூன்று நாள்கு மாதங்கள் ஆகிவிடும்.

ஒருவேளை 23ஆம் திகதி வருகிற தேர்தல் முடிவுகளின்படி ஆட்சிமாற்றம் ஏற்பட்டு

(தொடர்ச்சி 27ஆம் பக்கம்...)

வல்மொறின்
சுப்பிரமணிய ஐயப்பன் ஆலயம்
பக்தர்களுக்கு விடும் அறிவித்தல்

வல்மொறின் சுப்பிரமணிய ஐயப்பன் ஆலய
மாரியம்மன் பொங்கல் பண்டிகை
10 நாட்கள் நடைபெறும்.

தொடர்ந்து முருகப்பெருமானின் காவடித் திருவிழா
15 நாட்கள் நடைபெறும்.

இந்த விழாக்களுக்கு ஒவ்வொரு நாளும்
சாமி வீதிவலம் வருவதற்கு தேவையான
மயில், சிங்கம் போன்ற வெவ்வேறு வாகனங்களை
நன்கொடையாக வழங்க விரும்பும்
அடியார்களை வரவேற்கிறோம்.

வாகன நன்கொடைக்கு மட்டும்
தொடர்புகொள்ள:
திரு.இறைமொழி
1.514.276.1034
Address:
5305 Rue du Bel Automne,
Val-Morin, QC J0T 2R0

நினைவில் நிற்பவை - 17

சென்னைப் பிரயாணம்



- துறையூரன் -

அந்த நாட்களில் பலாலி (யாழ்ப்பாணம்) விமான நிலையத்திலிருந்து சென்னைக்கும், திருச்சிக்கும் விமான சேவையை எயர் சிலோன் என்ற கம்பனி நடத்தி வந்தது. மாணவர்களுக்கு விசேட சலுகையாக விமானச்சீட்டு (இருவழிப் பயணம்) 100 ரூபாவுக்குக் கொடுக்கப்பட்டது. இவ்விமானச்சீட்டு ஒரு வருடத்துக்குச் செல்லுபடியாகும். எனவே இவ்வாறான ஒரு சீட்டை வாங்கிக் கொண்டு ஒரு நாள் காலை வீட்டிருந்து எனது குடும்பத்தாருடன் புறப்பட்டேன். சர்மா ஐயரும் என்னுடன் கூட வந்ததால் எனது குடும்பத்தாருக்கு மிகவும் மன நிம்மதியாய் இருந்தது. விமானம் காலை 10 மணிக்குப் புறப்பட்டது. சென்னையைச் சென்றடைய ஒன்றரை மணித்தியாலங்கள் எடுக்குமென அறிந்தேன். அந்த நாட்களில் ஜெட் விமானங்கள் கிடையாது. எல்லாம் காற்றாடியின் விசையில் இயங்கும் விமானங்களே பறந்தன. எல்லோருக்கும் விடை கூறிக் கொண்டு சந்தோஷமாக விமானத்தில் ஏறினேன்.

அந்நாட்களில் விமானத்தில் மிகச் சிலரே பயணித்தனர். இதற்குப் பணம் ஒரு

காரணம். எனினும் பெரும்பாலானோர் ரயில் பிரயாணத்தையே மேற்கொண்டனர். அத்துடன் அந்நாட்களில் சுற்றுலாக்கள் செல்வது மிகவும் அரிதாகவே இருந்தது. அன்றும் பயணிகள் குறைவாகவே இருந்தனர். அப்போது ஒரு பணிப் பெண் என்னிடம் வந்து பரிவாய் பேசினார். நான் மேற்படிப்புக்காகச் செல்வதைக் கேட்டு ஆச்சரியப்பட்டார். அவ்வாறு பேசிக் கொண்டிருந்த போது விமானமோட்டும் அறையிலிருந்து ஒருவர் பிரயாணிகள் உள்ள இடத்துக்கு வந்தார். நான் கதவினுடாக விமான இயந்திரப் பகுதியை எட்டிப் பார்த்தேன். அப்போது அவர் உள்ளே சென்று பார்க்க விரும்புகிறாயா எனக் கேட்டார். நான் "ஆம்" என்றேன். உடனே அவர் அப்பணிப் பெண்ணை உள்ளே அழைத்துக் காண்பிக்கும்படி கூறிவிட்டு சென்றார்.

உள்ளே போனதும் எனக்கு ஒரே ஆச்சரியம். எத்தனையோ சுவீட்சுகளும் கருவிகளும் முற்பக்கத்தில் பொருத்தப்பட்டிருந்தன. ஒருவர் யாவற்றையும் கவனித்தபடி அவற்றுக்கு முன்னால் அமர்ந்திருந்தார். இன்னொருவர் ஒரு பக்கத்தே அமர்ந்திருந்து தலையில் ஒரு பெரிய ஒலி வாங்கியை மாட்டிக்கொண்டு ஏதோ பேசிக் கொண்டிருந்தார். யாவற்றையும் பார்த்துக் கொண்டிருந்த விமானி என்னைக் கண்டதும் வரவேற்றுப் பேசினார். விமானம் கிளம்பும்போது என்ன கருவி களை இயக்குவது பின் மேலெழுவதுக்கு எதைப்

பாவிப்பது போன்ற விளக்கங் களைக் கூறினார். நான் யாவற்றையும் ஆச்சரியத்தோடு பார்த்தேன். விமானம் பறக்கும்போது முகில்களுக்கு மேலே ஒரு வெளியில் பறந்து கொண்டிருந்தது. முகில்கள் கீழே ஓடிக்கொண்டிருந்தன. ஒரே அதிசயமாய் இருந்தது. ஏறக்குறைய பத்து நிமிடங்களுக்கு அங்கிருந்து பார்த்தபின் விமான ஓட்டிகளுக்கு நன்றி கூறி விட்டு வெளியே வந்தேன். ஐயர் என்னைப் பார்த்து முதல் முறை விமானத்தில் ஏறியது மட்டுமில்லாமல் என்ஜினையும் பார்த்து விட்டாய். நீ கெட்டிக்காரன் என்றார். அத்துடன் பொதுவாக இயந்திரப் பகுதிக்குப் பிரயாணிகளை அனுமதிப்பது இல்லை. நீ போனது ஆச்சரியம்தான் என்றார்.

உரிய நேரத்தில் விமானம் சென்னை மீனம்பாக்கம் விமான நிலையத்தை அடைந்தது. பயணப் பொதிகளை எடுத்துக் கொண்டு வெளியே வந்தோம். ஒரே



வெய்யில். பல கார்களும் குதிரை வண்டிகளும் வெளியில் நிறைய இருந்தன. ரிக்சாக்களும் காணப்பட்டன. அந்நாட்களில் ரக்ஸிகள், ஓட்டோக்கள் எதுவுமே கிடையாது. ஐயருடைய மகள் தாம்பரம் என்ற இடத்தில் வாழ்ந்தார். எனவே அங்கே போவதற்காக அருகிலிருந்த மின்சார ரயில் நிலையத்துக்குப் போனோம். பதினைந்து இருபது நிமிடத்தில் தாம்பரம் சென்றோம். அங்கேயிருந்து வீட்டுக்குப் போவதற்கு ஒரு ஜட்காவை (குதிரை வண்டி) பிடித்துக் கொண்டு வீடு போய் சேர்ந்தோம். அன்று நான் ஐயர் வீட்டில் தங்கினேன். வீட்டுக்குத் தந்தி கொடுத்தேன். அந்நாட்களில் தொலைபேசி கிடையாது. தந்தி மட்டுந்தான் விரைவாகச் செல்லக் கூடியது.

அடுத்த நாள் காலை ஐயருடன் மீனம்பாக்கம் சென்று எனது நண்பர் சுந்தரத்துக்குக் காத்திருந்தோம். குறித்த நேரத்தில் விமானம் வந்தது. அவரையும் கூட்டிக்கொண்டு சென்னைக்கு மின்சார ரயிலில் ஏறிச் சென்றோம். மீனம்பாக்கத்திலிருந்து சென்னைக்கு வடக்கே போகும் ரயிலில் செல்ல வேண்டும். தாம்பரத்துக்குத் தெற்கே போகும் ரயிலில் செல்ல வேண்டும். சென்னையில் இருந்து தாம்பரம் 16 மைல் தூரத்தில் இருந்தது. சென்னையில் எழும்பூர் ரயில் நிலையத்தில் இறங்கி அருகே இருந்த எவ்றெஸ்ட் ஹோட்டலில் ஓர் அறை வாடகைக்கு எடுத்துத் தங்கினோம். அப்போது அறை வாடகை ஐந்து ரூபா. அங்கேயே கீழ் தளத்தில் சாப்பாட்டுக் கடையும் இருந்தது. மூன்று அணாவுக்கு 2 இட்லி, 1 வடை, கோப்பி யாவும் வாங்கலாம். இலங்கைக் காசை வங்கியில் மாற்றி வைத்து கொண்டோம். அடுத்த நாள் காலை சேத்துப்பட்டு என்ற இடத்திலுள்ள சென்னைக் கிறிஸ்தவக் கல்லூரி உயர் நிலை பள்ளிக்குச் சென்றோம். அங்கு நான் விண்ணப்பம் அனுப்பியிருந்ததால் இடம் ஒதுக்கப் பட்டிருந்தது. ஆனால் நண்பருக்கு இடம் கிடைக்கவில்லை. எனினும் இன்னுமொரு பள்ளியில் இடம் எடுக்கலாமென ஐயர் எங்களைக் கூட்டிக்கொண்டு திருவல்லிக் கேணியிலுள்ள கெல்லி உயர்நிலைப்

பள்ளிக்குச் சென்றார். அங்கு நண்பருக்கு இடம் கிடைத்தது. அதற்கருகிலேயே ஓர் அறையும் 30 ரூபா வாடகைக்குக் கிடைத்தது. எனவே அங்கேயே இருவரும் தங்குவதென முடிவாகியது. நண்பருக்கு அருகிலேயே பள்ளிக்கூடம். ஆனால் நான் பஸ்ஸில் 40 நிமிடம் பிரயாணம்செய்து பாடசாலைக்கு சென்றேன். இருவரும் ஒரே இடத்தில் இருப்பது பற்றிக் கடிதம் போட்டேன். எனவே இரு வீட்டாருக்கும் அது மகிழ்ச்சியாய் இருந்தது. எனக்குக் காலையில் 8 மணிக்கு முன்னரே பஸ் பிடிக்க வேண்டும். பாடசாலை 9 மணிக்கு ஆரம்பமாகும். மாலையில் 4 மணிக்கு முடியும். ஆரம்பத்தில் இது கஷ்டமாக இருந்தது. பின்னர் நன்கு பழகிவிட்டது.

நாட்கள் உருண்டோடின. நண்பர் அடிக்கடி பாடங்கள் கஷ்டமாக இருப்பதாகவும், சாப்பாடும் பிடிக்கவில்லை எனவும் கூறிக் கொண்டிருந்தார். அவர் ஓர் அசைவ உணவுக்காரர். அந்நாட்களில் அசைவ உணவு சாப்பாட்டுக் கடைகள் மிகவும் குறைவு. அத்துடன் அவை மிலிடரி உணவகங்கள் என அழைக்கப்பட்டன. அத்துடன் அவை சுகாதாரக் குறைவாகவும் இருந்ததால் பலர் போவதில்லை. எனவே அவருக்கு சாப்பாடும் சாதமும் இட்லியும் உப்புமாவும் பிடிக்கவில்லை.

ஊரில் நாங்கள் பிட்டு, இடியப்பம், குழம்பு, உறைப்பான கறிகள் சாப்பிட்டுப் பழகியதனால், இவர்களின் உறைப்பில்லாத சாப்பாடு பிடிக்கவில்லை. நான் சைவமாக இருந்ததால் ஒருவாறு சமாளித்தேன். அத்துடன் எனது பாடசாலையில் மதிய உணவு ஓரளவுக்கு உறைப்பாக இருந்தது. காரணம் அங்கு சமைத்தவர்கள் மலையாளிகள். எனவே நான் உணவைப் பற்றிக் கவலைப்படவில்லை.

எனது வகுப்பில் என்னோடு 3 யாழ்ப்பாணத்தை சேர்ந்த மாணவர்கள் படித்தனர். அவர்கள் அண்மையிலிருந்த ஹோட்டலுக்கு மேலிருந்த அறைகளில் தங்கியிருந்தனர். எனவே அவர்களுக்கு அது வசதியாக இருந்தது. அதே ஹோட்டலில் வேறு பல இலங்கை மாணவர்களும் பச்சையப்பன் கல்லூரியில் படிப்பவர்கள் தங்கியிருந்தனர். இதற்கிடையில் எங்களோடு பரியோவான் கல்லூரியில் படித்த நவரத்தினம் (கரிகாலன்) நாகர் கோயிலுக்குப் படிக்கப் போனார். அவருக்கு அங்கிருந்த படிப்பும் சாப்பாடும் பிடிக்காமல் சென்னைக்கு எங்களிடம் வந்து சேர்ந்தார். அவர், தான் இலங்கைக்குப் போக முடிவு செய்து விட்டதாகவும் எங்களையும் வரும்படி கேட்டார். எனது நண்பர் சுந்தரமும் அதற்கு உடன்பட்டு என்னையும் வரச் சொன்னார். நான் இதுபற்றி வீட்டுக்குக் கடிதம் எழுதுவேண்டுமெனவும் நான் பலருக்கு விருப்பமில்லாத போதும் விரும்பியே படிக்க வந்ததாகவும் கூறி முடிவெடுக்காமல் இருந்தேன். அந்த நாட்களில் விமானக் கடிதம் 2-3 நாளில் யாழ்ப்பாணத்துக்குச் சென்றது. எனவே ஒரு வாரத்தின் பின் எனது தாயாரிடமிருந்து கடிதம் வந்தது. அதில் நாங்கள் யாரும் விரும்பாத போது நீதான் போக வேண்டுமென விடாப்பிடியாக நின்று வெளிக்கிட்டாய். இப்போது ஒரு மாதத்தில் திரும்பி வந்தால் ஊர்ச் சனம்

(தொடர்ச்சி 42ஆம் பக்கம்...)

MOHAN HOMEOPATHIC CLINIC & MASSAGE CLINIC

- கழுத்து.
- முதுகு நோவு
- வாகன விபத்து
- மன அழுத்தம்
- வினையாட்டுக் காயங்கள்
- தலையிடி.
- தலைவலி

போன்ற நோய்களிற்கு அழைப்புகள் **டாக்டர் ஜே. மோகன்**

Dr. J. Mohan
D.H.M.S., N.H.C.

WE OFFER CONSULTATION REGARDING ALL HEALTH PROBLEMS INCLUDING:

- STRESS
- TENNIS ELBOW PROBLEM
- SKIN PROBLEM
- TREAT WITH MASSAGETHERAPY
- RESPIRATORY PROBLEMS
- ALLERGIES
- DIGESTIVE PROBLEMS
- SEXUAL PROBLEMS
- VARICOSE VEINS
- SEXUAL PROBLEMS
- BACK PROBLEM / NECK PROBLEM
- CHOLESTEROL • TUMOR
- FOOT PROBLEM

HOMEOPATHIC TREATMENT ABOUT FOLLOWING

Cough	Gout	Diabetes	Stomachitis
Flu	Arthritis	Cystitis	Colitis
Depression	P.M.S	Cancer	
Anxiety	Leucorrhoea	Prostatitis	
Asthma	Migraines	Obesity	
Tonsillitis	Hair Loss	Hemorrhoids	

Also other Acute & Chronic Problems

HOMEOPATHIC PRACTITIONER

TEL: 416-298-7537/416-291-3022

5200 Finch Ave, East Suite 210
At Middle Field, Scarborough, M1S 4Z4

ரசிகர்...

25ஆம் பக்கத்தொடர்ச்சி

உடனே சட்டமன்ற தேர்தல் நடைபெற்றால் படப்பிடிப்பில் இருக்கும் ரஜினிகாந்த் உடனே கட்சியை தொடங்கிவிடுவாரா?" என்று கேள்வி எழுப்புகிறார். மேலும் பேசிய சுமந்த் சி. ராமன், "தற்போதைய தேர்தலில் பழைய கட்சிகளை தவிர்த்து புதிதாகக் களமிறங்கியுள்ள கமல் ஹாசனின் மக்கள் நீதி மய்யம் போன்ற கட்சிகளுக்கு மக்களிடையே நல்ல வரவேற்பு இருந்ததை காண முடிந்தது. ரஜினியும் மாற்று சக்திகளுக்கு மக்களிடையே இருந்த வரவேற்பை கவனித்திருப்பார். அதனால்கூட நானும் அரசியலுக்கு வரத் தயாராகவே இருக்கிறேன் என்பதை வெளிப்படுத்த அவ்வாறு கூறியிருக்கலாம்.

ரஜினிக்கு எந்த கருத்தையும் சித்தாந்தத்தையும் பேசுவதற்கு உரிமை உள்ளது. அதை ஏற்றுக்கொள்வதும் நிராகரிப்பதும் மக்களின் கையில்தான் உள்ளது. ஆனால், அவர் அரசியல் அறிவிப்பை வெளியிட்டதிலிருந்து கட்சி குறித்து அடுத்தக்கட்ட நடவடிக்கைகள் எதுவும் எடுத்தது போல் தெரியவில்லை என்பது கவனத்துக்குரியது.

தமிழக அரசியலில் வெற்றிடம் ஏற்பட்டிருப்பது உண்மைதான். இரண்டு பிரதான கட்சிகளின் மீதும் மக்களுக்கு அதிருப்தி உள்ளது. இப்போது புதிய மாற்று கட்சிகளுக்கு ஒரு வாய்ப்பு

தென்படுகிறது. அதை பயன்படுத்திக் கொள்ள ரஜினி நினைக்கிறார். ஆனால், 2021இல்தான் தேர்தல் என்றாலும் இன்னும் இரண்டு ஆண்டுகள்தானே உள்ளது. கட்சி தொடங்கி, அமைப்பைப் பலப்படுத்தி, பொதுக்கூட்டங்கள் நடத்தி, கொள்கைகளை விளக்கி, மக்களிடையே கட்சியை கொண்டு சேர்க்க நிச்சயம் சில காலம் பிடிக்கும். தேர்தல் அறிவித்தவுடன் ஒரே நாளில் கட்சி தொடங்குவதென்பது



கடினமான விடயம். ஆனால், நிச்சயம் ரஜினி கட்சி தொடங்குவார் என்றுதான் உறுதியாக நான் நம்புகிறேன். ஏனெனில், இனிமேலும் தொடங்காவிட்டால் அவர் மீதான நம்பகத்தன்மையே போய்விடும்" என்கிறார். ஆனால், ரஜினி ரசிகர்களிடம் பேசினால், கட்சி கட்டமைப்பு வேலைகள் பெரும்பங்கு முடிந்துவிட்டன. அறிவிக்க வேண்டியதுதான் பாக்கி என அடித்து சொல்கின்றனர்.

"கட்சி ஆரம்பிப்பது ஒரு விடயமே கிடையாது. 30 பேர் கொண்ட பூத் கமிட்டியினரை ஏற்க்குறைய 60 ஆயிரம் பூத்திற்கும் அமைத்துவிட வேண்டும் என்ற இலக்கோடு செயல்பட்டு வருகிறோம். தற்போது 75% பூத் கமிட்டியினரை நியமிக்கும் பணிகள் முடிந்துவிட்டன. இந்த

அமைப்பை வைத்துக்கொண்டு எப்போது வேண்டுமானாலும் கட்சி தொடங்க முடியும். இதேமாதிரியான எந்த அமைப்பு களும் இல்லாத சிறிய கட்சிகளே 40 தொகுதிகளிலும் ஆட்களை நிறுத்தும் போது, அடிப்படை கட்டமைப்போடு களமிறங்கும் ரஜினிக்கு அரசியல் மிக எளிதானதாகத்தான் இருக்கும். ரஜினி கட்சி தொடங்கும்போது அது பத்தோடு பதினொன்றாக இருந்துவிடக் கூடாது. அதற்கான செயல் திட்டங்களை செய்வதில்தான் தற்போது கவனம் செலுத்தி வருகிறார்.

ரஜினி எந்தப் பெயரோடும் எந்தக் கொள்கையோடும் கட்சி தொடங்கினாலும் அவரை ஆதரிக்க ரசிகர்கள் தயாராக இருக்கின்றனர். ரசிகர்களை தாண்டி மாற்றுக் கருத்தும் சிந்தனையும் உள்ளவர் களும் கட்சியில் இணைய வேண்டும் என

விருப்பப்படுகிறார். ரஜினி அரசியலில் இறங்குவது என உறுதியாக முடிவெடுத்து விட்டார்" என்கிறார் உறுதியுடன் ராம்கி.

உதயகுமாரும், "முதலில் ஓர் ஆர்வத்தில் அதிகப்படியான உறுப்பினர்களை சேர்க்க வேண்டும் என்ற நோக்கத்தில் சிலரை சேர்த்துவிட்டோம். புரிதல் இல்லாமல் செயல்படும் அவர்களை நீக்கிவிட்டு புதிய உறுப்பினர்களையும் பூத் கமிட்டியினரையும் சேர்க்கும் பணிகள் ஒருபக்கம் அமைதியாக நடந்து வருகிறது. மேலும் மாவட்டம், நகரம், ஒன்றியம் என அமைப்பு ரீதியாக நிர்வாகிகளை நியமித்து கட்டமைப்பை பலப்படுத்தி வருகிறோம். இவ்வாறு கட்டமைப்பு பலமாக இருக்கும் போது கட்சி தொடங்குவது எளிதான காரியமாகத்தான் இருக்கும். ரஜினி கட்சி குறித்து அறிவிப்பு வெளியிட்டதுமே களத்தில் இறங்கத் தயாராகவே இருக்கிறோம்" என்கிறார்.

இலங்கை நீர்ப்பாசன திணைக்கள உத்தியோகஸ்தர்கள் சங்கம் - கனடா

இலங்கை நீர்ப்பாசன திணைக்கள உத்தியோகஸ்தர்கள் சங்கம் - கனடா நடத்தும் வருடாந்த பொதுக்கூட்டமும், விருந்துபசாரமும் எதிர்வரும் ஜூன் மாதம் 2ஆம் திகதி ஞாயிற்றுக்கிழமை காலை 10:00 மணிக்கு இல. 5215 Finch Ave. East, Scarborough இல் அமைந்திருக்கும் GTA Square Mall இல் அமைந்துள்ள Homelife/GTA meeting placeஇல் அறையில் நடைபெறவுள்ளது.

இலங்கை நீர்ப்பாசன திணைக்களத்தில் பணிபுரிந்த அனைவரையும் குடும்ப சகிதம் கலந்து கொள்ளுமாறு நிறைவேற்று குழு உறுப்பினர்கள் அன்புடன் அழைக்கின்றனர். தொடர்புகளுக்கு : செயலாளர் 416 661 8960

<https://slioac.wordpress.com>

EDUCATION

Review Questions 19-10

> BIOLOGY 12

- Explain how does mammalian red blood cells derive energy.
- Describe the differences between mRNA, tRNA and rRNA.
- Chemical analogues that mimic the structure of nucleotides incorporated into DNA and prevent DNA polymerase from building a complementary strand during DNA replication.
- Explain why this is an effective method in treating the growth of cancer cells? Explain side effects of this method

> PHYSICS 12

A peanut on top of a half spherical bowl as shown in the following figure slides down. The radius of the spherical bowl is 12 cm. Determine the vertical distance of the peanut when it leaves the bowl. Assume no friction between peanut and the surface of the bowl.



(ii) A thin film coated on one side of a glass lens to reduce reflection from lens surface. Determine the minimum thickness of the coating that eliminates the reflection. Assume the index of refraction of the coating material 1.32, and glass 1.5., wavelength of light =550nm, light approximately perpendicular to the lens surface.

> CHEMISTRY 12 15-1

How many moles of NaOH must be added to 0.50 L of 0.18 mol/L $\text{HC}_3\text{H}_5\text{O}_3(\text{aq})$ to obtain a solution with pH=4.8? Assume the temperature is 25°C. (For $\text{HC}_3\text{H}_5\text{O}_3$, $\text{pK}_a=3.86$ at 25°C).

Answer Key : 19-9

> CALCULUS

(i) Find $\lim_{x \rightarrow \infty} \frac{\sqrt{x^4 + 1} - 2x^2 - 1}{x^2}$

$$\lim_{x \rightarrow \infty} \frac{x^2 \left[\sqrt{1 + \frac{1}{x^4}} - 2 - \frac{1}{x^2} \right]}{x^2}$$

$$\lim_{x \rightarrow \infty} \left[\sqrt{1 + \frac{1}{x^4}} - 2 - \frac{1}{x^2} \right] = 1 - 2 = -1$$

$$(ii) \lim_{h \rightarrow -4} \left(\frac{\frac{1}{4} + \frac{1}{h}}{4 + h} \right); \text{ans} = -\frac{1}{16}$$

$$\lim_{x \rightarrow -4} \left(\frac{4+h}{4+h} \right), \lim_{h \rightarrow -4} \left(\frac{(4+h)}{4h(4+h)} \right)$$

$$(iii) \lim_{x \rightarrow 1} \frac{x^6 - 1}{x^{10} - 1} \text{ans} = \frac{6}{10}$$

> PHYSICS 12

(i) Assume that the bullet is inside the bob. If bob swing height of h m, use conservation energy

$$\Delta \frac{1}{2} m_1 v_1^2 = \Delta(m_1 + m_2) gh \quad (\text{Ans} = 46\text{m})$$

(ii) Impulse = change in momentum

$$I = P_f - P_i = mV_f - mV_i$$

$$(0.16 \times 52) - (0.16 \times 9 - 40)$$

$$= 8.32 + 6.4$$

$$= 14.72 \text{ kg.m/s} \quad (\text{Ans} = 15\text{kg.m/s})$$

(ii) $F_{(avg)} = J/\Delta t = 15/0.0013 = 11323\text{N}$
Ans=1.1x 10⁵ N)

Answer key
19-10 next issue
☎ 647 341 3975
Dr. K.A. Srikrishnaraj

KEEN
TUTORING CENTRE

BASEMENT FOR RENT**MIDDLEFIELD & DENISON**

1 bedroom bsmt for rent. Sep. entrance laundry. No smoke & no pets. Close to all facilities. Avail. immediately.
905.472.3548 / 416.823.3415

MARKHAM & ELSON

2 bedroom bsmt for rent. Sep. entrance, laundry. Close to all facilities. Avail. immediately.
தொடர்புகளுக்கு: **416.414.4711**

TAPSCOTT & FINCH

2 Bedroom bsmt for rent. Sep. entrance, parking, laundry. Rent+utilities. Close to all facilities. Avail. June 01, 2019.
தொடர்புகளுக்கு: **647.771.3735**

NEILSON & MCLEVIN

1 Bedroom bsmt for rent. Laundry, utilities. Close to all facilities. Student or male preferred. Avail. June 01, 2019.
தொடர்புகளுக்கு: **416.292.1953**

MIDDLEFIELD & DENISON

2 Bedroom bsmt for rent. 2 parking, Laundry. Close to all facilities. Avail. June 01, 2019.
416.648.1987 / 416.669.3549

KENNEDY & EGLINTON

1 Bedroom bsmt for rent. Sep. entrance, Parking. single preferred. Close to all facilities. Avail. immediately.
416.759.9859 / 416.371.8101

MORNINGSIDE & SEWELLS

2 Bedroom walkout bsmt for rent. living room, kitchen, laundry, parking. Close to TTC. Avail. July 01, 2019.
தொடர்புகளுக்கு: **647.783.9315**

MORNINGSIDE & MCNICOLL

2 Bedroom newly renovated bsmt for rent. laundry. Close to all facilities. Avail. June, 2019.
437.217.6700 / 647.761.6294

MARKHAM & ELLESEMERE

2 bedroom bsmt for rent. Sep. entrance laundry. Couple or family preferred. Close to all facilities. Avail. immediately.
தொடர்புகளுக்கு: **647.402.4435**

MORNINGSIDE & STAINES

2 Bedroom bsmt for rent. Sep. entrance, parking, Family or students preferred. Close to all facilities. Avail. immediately.
905.399.7652/647.448.5263

MARKHAM & DENISON

2 Bedroom bsmt for rent. Sep. entrance, 2 Parking, laundry. Close to all facilities. Avail. immediately.
தொடர்புகளுக்கு: **647.294.1966**

MORNINGSIDE & MCNICOLL

2 Bedroom bsmt for rent. Sep. entrance, parking, laundry. Student preferred. Close to school, U of T. Avail. immediately.
647.204.0146 / 647.802.0146

மேலும் பக்கங்கள்

29, 30, 31, 32, 33

BASEMENT FOR RENT**MORNINGSIDE & NIGHTSTAR**

1 Bedroom bsmt for rent. Sep. entrance, parking. Couple or female preferred. Close to all facilities. Avail. immediately.
416.335.1292 (Please call After. 4:30pm)

ROOM FOR RENT**DANFORTH & EGLINTON**

1 Room for rent in upper level. Laundry. Close to all facilities. Avail. June 01, 2019.
தொடர்புகளுக்கு: **647.838.6636**

MARKHAM & EGLINTON

1 Room for rent in an apartment. Parking, laundry. Female preferred. Close to all facilities. Avail. immediately.
தொடர்புகளுக்கு: **416.566.1918**

MCCOWAN & DENISON

1 Bed room for rent. Sep. washroom, parking, laundry, cable, utilities. Women preferred. Close to all facilities. Avail. immediately.
தொடர்புகளுக்கு: **647.678.2599**

MARKHAM & ELLESMERE

One room for rent for one male student or a working person. Close to all facilities. Available immediately
647.340.9490 OR CELL 416.732.2228

MCCOWAN & SHEPPARD

1 Room for rent in a luxury condo. Sep. washroom. Female preferred. Close to all facilities. Avail. immediately.
647.760.3376 / 647.835.3376

BELLAMY & LAWRENCE

2 Bedrooms for rent. Sep. entrance, parking, laundry, Internet. Close to all facilities. Avail. immediately.
647.920.3019 / 647.781.3019

9TH LINE & 14TH AVENUE

1 Room for rent. Parking, laundry. Close to YRT & all facilities. Avail. immediately.
416.648.1987 / 416.669.3549

MARKHAM & DENISON

1 Room for rent. Single ladies preferred. Close to all facilities. Avail. immediately.
தொடர்புகளுக்கு: **416.357.8067**

MORNINGSIDE & STAINES

1 Bedroom room for rent. Ladies only. Close to buses 133, 116, 54, 99. Avail. immediately.
647.667.1652 / 647.530.7526

MARKHAM & ELSON

1 Bedroom room for rent. Laundry. Single female students preferred. Close to all facilities. Avail. immediately.
தொடர்புகளுக்கு: **647.638.3944**

BRIMLEY & EGLINTON

1 Room for rent. Laundry, internet. No smoke. Close to all facilities. Avail. immediately.
416.294.0193 / 416.892.7762

ROOM FOR RENT**MARKHAM & STEELES**

2 Rooms for rent. Laundry, utilities. Single preferred. Close to all facilities. Avail. immediately.
437.225.8142 / 416.602.9507

NEILSON & MCLEVIN

2 Bedrooms for rent. Parking, laundry. Hindu female or couple preferred. Close to all facilities. Avail. immediately.
647.534.5617 / 416.609.1484

MORNINGSIDE & FINCH

2 Rooms for rent. Ladies only. Close to all facilities. Avail. immediately.
தொடர்புகளுக்கு: **647.888.9437**

BASEMENT FOR RENT**MORNINGSIDE & LAWRENCE**

2 Bedroom bsmt for rent. Sep. entrance, parking, laundry. No smoke or no pets. Close to all facilities. Avail. June 01, 2019.
தொடர்புகளுக்கு: **365.338.3406**

BASEMENT FOR RENT**BRIMLEY & EGLINTON**

1 Bedroom bsmt for rent. Rent \$400 Sep. entrance, parking, laundry, utilities. Close to TTC, Tamil grocery store, Scarb. hospital, school & Etc... Avail. immediately.
தொடர்புகளுக்கு: **647.878.6113**

BASEMENT FOR RENT**MARKHAM & SHEPPARD**

1 Bedroom bsmt for rent with furniture. Sep. entrance, parking, laundry, internet, utilities. Max. 2 persons. No smoke, alcohol or pets. Close to all facilities. Avail. immediately.
தொடர்புகளுக்கு: **647.238.6811**

வீடு வாடகைக்கு பெற்றிட/கொடுத்திட

வாடகைக்கு வீடுகள், Condo., Bsmts போன்றவற்றை Scarborough, Markham, Mississauga, Brampton, Ajax பகுதிகளில் பெற்றிட அழையுங்கள்:
647.402.2937

BASEMENT FOR RENT**MARKHAM & CASTLEMORE**

2 Rooms for rent. Sep. entrance, parking, laundry. Couple/family. No smoke/No pets. Close to South Asiyan, Nofrills and Food basis. Avail. June 01, 2019.
905.209.1421/647.405.1962

HOUSE FOR RENT**MCCOWAN & FINCH**

3 Bedroom house for rent. Close to all facilities. Avail. July 01, 2019
தொடர்புகளுக்கு: **416.346.1494**

HOUSE FOR RENT**MARKHAM & DENISON**

4 Bedroom house for rent. Parking, laundry. Close to Costco. Avail. immediately.
தொடர்புகளுக்கு: **416.879.9603**

HOUSE FOR RENT**NEILSON & MORNINGSIDE**

4 Bedroom house for rent. Parking, laundry. family preferred. Close to all facilities. Available. June 01, 2019.
தொடர்புகளுக்கு: **416.871.4567**

BASEMENT FOR RENT**MCCOWAN & HIGHGLEN (MARKHAM)**

Spacious 1 bedroom plus den bsmt for rent. Sep. entrance, parking, laundry, utilities. Close to public transit & schools. Rent \$1200
தொடர்புகளுக்கு: **416-854-0333**

BASEMENT FOR RENT**BRIMLEY & DENISON**

2 Bedroom bsmt for rent. Sep. entrance, parking, laundry, utilities. No pet or no smoke. Near Milliken mills high school. Close to all facilities. Avail. immediately.
647.927.6100 / 416.566.9272

BASEMENT FOR RENT**MARKHAM & STEELES**

1+Den Room for rent. Main door entrance, parking, laundry. Close to all facilities. Avail. immediately.
647.904.0965/647.771.7693

உடனடி வாடகைக்கு

விற்பனைக்கு

வீடுகள், காணொலிகள்
விற்க, வாங்க
வாடகைக்கு விட
வாடகைக்கு பெற்றுக்கொள்ள
கனடாவின்
Jey 416-816-9011

வீடு, அறை, நிலஅறை (BSMT), கட்டிடம் வாடகை / விற்பனை விளம்பரங்களை 5 நாட்களுக்கு முன்பாகத் தரவும்.

CONDO FOR RENT

MIDDLEFIELD & FINCH
3 Bedroom condo for rent.
1 Parking, laundry.
Close to all facilities.
Avail. June 01, 2019.
தொடர்புகளுக்கு: **416.716.1540**

APARTMENT FOR RENT

MARKHAM & EGLINTON
2 Bedroom apartment இல் ஒரு
அறை வாடகைக்கு உண்டு.
Parking, laundry. Close to all
facilities. Avail. immediately.
647.272.3704 / 647.367.7057

மணமகள் தேவை

கனடாவில் நிரந்தர குடியரிமை உடைய
இந்து வேளாளர் குலத்தைச் சேர்ந்த 32
வயதுடைய சாரதியாகப் பணிபுரியும்
(Engineer பட்டப்படிப்பு முடிக்கவில்லை)
மணமகனுக்கு 25 - 30 வயதில் மணமகள்
தேவை. தொடர்புகளுக்கு:
sungasbar800@gmail.com

மணமகன் தேவை

91ஆம் ஆண்டு பிறந்த (5' 5")
Business Systems Analyst ஆக
பணிபுரியும், விவாகரத்துப் பெற்ற
கத்தோலிக்க, பட்டதாரி மணமகனுக்கு
மணமகன் தேவை.
தொடர்புகளுக்கு:
647.456.1943 (After 6:00pm)

BASEMENT FOR RENT

MARKHAM & DENISON
3 Bedroom brand new bsmt for rent.
Sep.entrance, parking, laundry.
No smoke or no pets.
Close to all facilities.
Avail. immediately.
905.554.9091 / 416.668.1234

APARTMENT FOR RENT

MARKHAM & EGLINTON
1, 2 & 3-Bedroom Apartments for Rent.
Utilities Included. Clean, Renovated
High-Rise Building. Near TTC, Schools &
Shopping. Tamil Store in Building.
On-Site Laundry.
CALL: 416-264-2818

மணமகன் தேவை

யாழ். இந்து வேளாளர் குலத்தைச்
சேர்ந்த 29, 28 வயது Diploma படித்து
முடித்து கனடாவில் தொழில் புரியும்
மணமகன்களுக்கு பெற்றோர் படித்த
தகுந்த மணமகன்களை
எதிர்பார்க்கின்றனர்.
416.786.5016/ ydlingam@gmail.com

ஸ்ரீசாயி திருமண சேவை

உங்கள் பிள்ளைகளுக்கு பொருத்தமான
வாழ்க்கை துணையை தேடிக்கொள்ள
எங்கள் சேவையை நாடுங்கள். பல
துறைகளில் தகுதி பெற்ற மணமகன்,
மணமகள் உள்ளனர்.
**416.890.6497/
srisai2912@hotmail.com**

BASEMENT FOR RENT

DIXIE & FINCH
2 Bedroom walkout bsmt for rent.
Parking, laundry, internet.
Close to pickering mall.
Avail. immediately.
647.880.4522 / 647.746.5717

HOUSE FOR RENT

MARKHAM & STEELES
3 bedroom house for rent.
Parking, laundry. Couple or family
preferred. Close to shops,
No frills, & Spiceland.
Avail. May, 2019.
416.500.9276 / 416.602.6956

தையல் வகுப்பு

3 kinds of industrial sewing
machines operation.
Saree Blouse cutting & Sticking.
உங்களுக்கு தேவையான எந்தவகை
தையலும் கற்பிக்கப்படும்.
தொடர்புகளுக்கு: **416.419.4023**

இலவச திருமணசேவை

**இலவச திருமண
சேவைக்கு
தொடர்பு கொள்ளவும்
905.607.3896**

BASEMENT FOR RENT

MORNINGVIEW TRAIL & OLD FINCH AVE.
2 Bedroom bsmt for rent. Sep.
entrance, parking, laundry. Close to
school, park, daycare, bus stop.
Family couple preferred.
Avail. immediately.
தொடர்புகளுக்கு: **416.473.4200**

CONDO FOR SALE

LAWRENCE & BIRCHMOUNT
3 Bedroom with 2 full washroom
luxury condo for sale.
1 parking, locker, gym, party hall,
swimming pool.
தொடர்புகளுக்கு: **437.223.8190**

மணமகன் தேவை

மட்டக்களப்பு இந்து மதத்தை சேர்ந்த 26 வயதும் 5'
உயரமும் உடைய கனடாவில் தொழில் புரியும் B.S.C.
பட்டதாரி மணமகனுக்கு கனடாவில் தொழில் புரியும் 32
வயதிற்குட்பட்ட மணமகனை பெற்றோர் தேடுகின்றனர்.
தொடர்புகளுக்கு: **647.407.6862** (No Broker)

ROOM FOR RENT

WARDEN & FINCH
2 Rooms (1 large + 1 small) for rent
in a Condo. Together or separately.
Ladies only. Close to all facilities.
Avail. immediately.
647.292.1266/416.671.6447

HOUSE FOR SALE

MARKHAM & STEELES
4 bedroom brand new
house for sale
**We have more houses
for sale & rent.**
Kannan Kankesu: **416.834.4200**

CONDO FOR RENT

BIRCHMOUNT & LAWRENCE
2 Bedroom+Den brand new luxury condo for rent.
1 Parking, laundry, Gym, Swimpool, BBQ.
Close to all facilities. Avail. June 01, 2019.
தொடர்புகளுக்கு: **416.628.8796** (After 3:00pm)

ROOM FOR RENT

WESTON & FINCH
1 Room for rent in an apartment.
Internet, utilities. Single preferred.
Close to all facilities.
Avail. immediately.
தொடர்புகளுக்கு: **647.668.4055**

HOUSE FOR SALE

**SCARBOROUGH
NEILSON & TAPSCOTT**
2 Bedroom+den & 2 full washroom
condo apartment with 1 parking &
locker for sale \$299,900.00
**AJAX
WESTNEY & RITCHIE**
3 Bedroom detached 2 story house
with finished basement & attached
garage for sale \$499,900.00

GOVERNMENT GRANT OF \$28,000

Unemployment அல்லது Maternity எடுத்தவர்கள் அரசாங்க
செலவில் ஏதாவது ஒரு Diploma படித்து வாழ்வில் வளம் பெறலாம்.
\$28,000 வரை நன்கொடையாகவும் பெறலாம். திருப்பி செலுத்தவும்
தேவையில்லை. அரிய பெரிய சந்தர்ப்பம். Do not miss.
Call Toronto Business College : 416-291-5155

வாடகைக்கு

**4 BR, 3 BR, 2 BR, 1 BR
House, Condo, Basement
வாடகைக்கு உள்ளது
அழையுங்கள்.
647.861.8240**

**416.917.0557
Rajah Masillamany
(HomeLife / Future Realty Inc.)**

RENTAL SPACE WANTED FOR STUDENTS

I am working with a group of students who are looking to rent
rooms, house or basement apartments in
Scarborough and surrounding area.
உங்களது rooms, house or basement இனை சட்டரீதியாக
University / College Students இற்கு உடனடியாக வாடகைக்கு கொடுத்திட
HARI SANTHIRARAJAH - 647.262.8490
HomeLife Future Realty Inc. Brokerage Inc.

மேலும் பக்கங்கள் 28, 30, 31, 32, 33

வாகன போக்குவரத்து

Western பல்கலைக்கழகம், விமானநிலையம், நயகரா நீர்வீழ்ச்சி சுற்றாடல், மற்றும் குறுகிய தூரம்.
தொடர்புகளுக்கு: **416.880.5952**

RICH CAKE

உங்கள் திருமண வைபவங்களுக்கு ஏற்ற சுவையான Rich Cake (gold or silver draping) குறித்த நேரத்தில் பெற்றுக்கொள்ள அழையுங்கள்.
416.335.1292

TAILORING

SCARBOROUGH இல் Saree Blouses \$25க்கு தைத்துக் கொடுக்கப்படும்.
V G Tailors:
647.621.3694

BINS RENTAL

METRO EAST DISPOSAL Commercial, Residential & Industrial waste removal bins rental
Francis Uthayan:
416.671.5025 / 647.856.6902

RENT / LEASE

ROOM RENT, BASEMENT RENT, HOUSE RENT.
Visit to:
www.vlambaram.com
Classified section Page 28 and up

தீராத மூட்டுவலியா?

தீராத மூட்டுவலி, முழங்கால் வலி, எலும்பு தேய்மானம் பொன்ற பிரச்சனையில் இருந்து விடுபட தொடர்பு கொள்ளவும்.
சேர்ந்து பயன் பெறுவோம்.
SAAMY: 647.708.3444

OFFICE SPACE FOR RENT

MIDDLEFIELD & FINCH Avail. immediately.
தொடர்புகளுக்கு:
647.296.7932

HELPER WANTED

To do Garden Work, Grasscutting, Cleaning, Painting, Handyman. Full Time Work 7:30AM to 5:30PM. Reasonable Pay, 5 Days A Week, English or Sinhalese Language Preferred. **Markham & Eglinton.**
Please Call: Frank 416-269-5174

PROPERTIES FOR SALE

Assignment sale properties & Power of sale properties for sale.
PLEASE CONTACT:
416-709-5000

JUNK REMOVAL

பழைய இரும்பு பொருட்கள், **Electronics** பொருட்கள் வீசுவதற்காக வைத்திருந்தால் இலவசமாக எடுக்கப்படும்.
MOVING / DELIVERY AVAILABLE.
தொடர்புகளுக்கு:
பிளேம் - **647.835.5244**

FEMALE CLEANERS WANTED

Female Cleaner Wanted
Hourly Wage, 40-45 hours Per week
Must Have Valid driving licence
We provide car.
Please contact us @
416-412-3223

உதவியாளர் தேவை

LESLIE & LAWRENCE இல் வீட்டில் வந்து சமைப்பதற்கு **COOK & HELPER** தேவை
தொடர்புகளுக்கு:
416.220.9179

HELP WANTED

Down town இல் உள்ள Canadian உணவத்துக்கு Cook தேவை
only Saturday & Sunday
5:00pm - 1:00am
416.889.3191 / 647.667.0482

AZ DRIVERS WANTED

Amero Logistics Inc. is currently hiring experienced AZ drivers for Toronto to Montreal run. Also AZ city drivers for local work in GTA.
Need 1-year experience and clean CVOR and abstract. Weekly Pay .
For more info call : **647.274.0300**

AZ DRIVERS WANTED

Experienced drivers wanted immediately (At least one year) for long & short run with in Canada. Full time, Part time & on call.
647.528.2224 / 647.830.4644

COOK POSITION FOR ITALIAN BISTRO

Etobicoke Area(Islington & Queensway)
We are looking for **COOK FOR ITALIAN BISTRO**
Night Shift Only - Salary negotiable
Contact: 416 - 652 - 7768 (Frank)
To setup an interview
e mail your resume to: **e-sutton@hotmail.com**

KITCHEN HELP / DRIVER WANTED

Pizza Restaurant in Cornwall
We are looking for **KITCHEN HELP/ DRIVER** (Male) for a Restaurant. Must be able to speak English fluently and take orders over the phone. Must have a valid drivers licence.
Food & Accommodation available. Salary negotiable
Contact: 613-363-3332

HOME DAYCARE

WARDEN & FINCH
6 மாதம் தொடக்கம் 12 வயது வரையான பிள்ளைகளை விடலாம். After school பிள்ளைகளையும் Pickup பண்ணி பராமரிப்போம் 7am - 7pm வரை பிள்ளைகள் பராமரிக்கப்படும்.
647.667.0482 / 416.497.7660

COOK WANTED

VICTORIA PARK & ST CLAIR AVENUE ROAD & HWY 401
Breakfast Cook Wanted
(Male or Female)
தொடர்புகளுக்கு: **416.258.4023**

பராமரிப்பாளர் தேவை

SCARBOROUGH வில் வாழும் Wheelchair இல் இருக்கும் வயதான பெண்மணி ஒருவரை வீட்டில் தங்கி இருந்து பராமரிக்க பெண் உதவியாளர் தேவை. PSW தகுதி அவசியமில்லை.
தொடர்புகளுக்கு: **437.223.7767**

MOVING & DELIVERY

புதிய, பாவித்த Fridge, Stove விற்பனைக்கு உண்டு.
பழைய இரும்பு பொருட்கள், Electronic பொருட்கள் இலவசமாக எடுக்கப்படும்.
Junk Removal
Call Rajan: **647.524.1320**

HELP WANTED

AJAX இல் அமைந்துள்ள Resturant (Pickering Village) ஒன்றிற்கு உடனடியாக ஆள் தேவைப்படுகின்றது.
KITCHEN HELPER / DISHWASHER
Please call - Kumar: **905.427.6760** (Please Call 3:00pm to 5:00pm)
109, Old kingston Road, Ajax.

HELP WANTED

DELIVERY HELPER / CLEANER
We need worker for delivery & cleaning for appliance appearance
Contact: 416.282.9235 / 416.627.6194

GAS STATION CASHIER WANTED**Gas Station in Cornwall**

We are looking for **CASHIER** (Male/ Female) for a Gas Station
Must have experience in Gas Station cashier job.
Able to speak English fluently.
Food & Accommodation available. Salary negotiable.

Contact: 613-363-3332

HELP WANTED**Wood Working Helper Wanted (IDEAL STAIRS)**

Must have at least 1 year experience. (ஆசாரி
விரும்பத்தக்கது) Monday to Saturday 8:00am to 5:30pm

தொடர்புகளுக்கு: **416.830.3932**

CARS, VANS & TRUCKS WANTED

Any make, Any condition.

Pay top dollars.

Contact: 416.835.3475

NEED HELPER FOR RENOVATION

Weekdays 5:30pm to 11:30pm (PART TIME).

Weekend 12 Hourse a day.

7 Days for available.

தொடர்புக்கொள்ள: **416.464.1938**

BUS SERVICE**RAINBOW CHARTER SERVICE INC.**

(SCARBOROUGH)

உங்கள் பயண தேவைகள் எதுவானாலும் அழையுங்கள்.

Please call or text me: **416.451.0055**

info@rainbowcharterservice.ca

**கொக்குவில் இந்துக்கல்லூரி பழைய
மாணவர் சங்கம் - கனடா**

வருடாந்த பொதுக்கூட்டம் - 2019

திகதி: மே 25, 2019, சனிக்கிழமை

நேரம்: பிற்பகல் 3:00 மணி

இடம்: *GTA Square, Meeting Room, (Second Floor)*

5215 Finch Ave. E., #224, Scarborough, ON M1S 0C2

இக்கூட்டத்திற்கு கொக்குவில் இந்துக்கல்லூரியின் முன்னாள் அதிபர்கள்,
ஆசிரியர்கள், பழைய மாணவர்கள் அவர்களின் வாரிசுகள் அனைவரையும்
தவறாது சமூகமளிக்குமாறு அன்புடன் அழைக்கின்றோம்.

தொடர்புகளுக்கு: 416.318.6195 416.388.3935
905.294.9670 416.836.6937 647.984.6467

LINE COOK / DRIVER WANTED**QUEEN & LESLIE**

We are looking for line Cook/Driver for a English Pub.
FULL TIME / WEEKEND (Weekend brunch cook)

416.220.9179 / 647.767.7520

ARE YOU LOOKING FOR WORK ?

416.514.0733-Manjit Or Email manjitglobalteam@gmail.com

- Electrician • Spray Gun Painter • Industrial Mechanic • Accountant AP/AR , Office Admin , Bookkeeper
- General Laborers / window assemblers/Food
- Forklift Operator - Raymond Reach / Counter Balance
- Driver (G, AZ, DZ), Driver Helper, Warehouse Worker,
- Sewing machine (male/female), Construction
- All in Mississauga, Toronto, Vaughan, Brampton, Markham Area

MINIVAN SERVICE

11 பேர் செல்லக்கூடிய MINIVAN SERVICE
வார இறுதியில் Montreal, Val morin Temple & Airport
மற்றும் உள்ளிட சுற்றுலாவுக்கும் அழைத்துச் செல்லப்படும்.

தொடர்புகளுக்கு : **416.303.5682**

SABARI TAILORING

நீண்ட காலமாக GTA MALL

இல் இயங்கி வந்த சபரி

தையல் நிலையம்

தற்போது வேறு இடத்தில்

இயங்கி வருகின்றது

என்பதை எமது

வாடிக்கையாளர்களுக்கு

அறியத்தருகிறோம்.

Sabari :

647.546.1320

647.524.1320

வலியோடு போராடினால்தான் பெண் தாயாக முடியும்
இருளோடு போராடினால்தான் புழு வண்ணாத்திப்பூச்சியாக முடியும்...
மண்ணோடு போராடினால்தான் விதை விருட்சமாக முடியும்...
மனிதன் கூட வாழ்க்கையோடு போராடினால்தான் "வரலாறாக" முடியும்...!





FOR RENT - CONDO/HOUSE / BASEMENT
WATSON PROPERTY MANAGEMENT - 416-284-9999



***Scarborough – Mccowan / Finch – Detached**

(3Brm, 2Bath) Gorgeous Detached Home In a Very Convenient Location! Close to All Amenities, Minutes to Hwy, Steps to School, Ttc, Shopping Malls and Park!. [Asking \$2600/m]

***Scarborough – Brimely / Sheppard – Detached**

Full house(4+2 Brm, 4 Bath) Quite Family Street. Finished Bsmt. Mins to Community Centre, 401, Ttc, Super Market, GoStation and More. 2 Parking Spaces. [Asking \$3000/m]

***Scarborough – Morningside / 401 – Condo Townhouse**

(4Brm, 2Bath) Family Friendly Area. Children Park Nearby, Spacious Kitchen. Sun-Filled Townhouse. Walk Out From Living To Terrace. Bbq Space. [Asking \$2200/m]

*** Scarborough – Finch / Staines – Detached**

(4Brm, 3Bath) High Demand Location! Double Garage. Hardwood Floors. Steps To Ttc. Close to Shops, Hwy, Schools, Hospital, Park. [Asking \$2500/m]

*** Scarborough – Markham / Sheppard – Condo Townhouse**

(2Brm, 2Bath) Conveniently Located. Close To Centennial College, Steps To Ttc Connecting To Subway & Downtown, Close To Shopping Mall, Schools, Comm. Centre & Hwy 401. [Asking \$2250/m]

*** Scarborough – Mccowan / Sheppard – Condo**

(2 Brm, 2Bath) Gorgeous, Fully Renovated, Extremely Bright & Spacious! Amenities: Concierge, Games Room, Gym, Indoor & Outdoor Pools, Hot Tub, Squash/Racquetball & Tennis Courts. [Asking \$2250]

*** Markham – 14th/ Box Grove Bypass - Detached**

(4 Brm, 4Bath) Super Bright Freshly Painted Home. Close To Schools, Shopping, Yrt. 4 Parking Spaces. [Asking \$2500/m]

*** North York – Donmills / Sheppard - Condo**

(1+1Brm, 1Bath) Demand Location. Spectacular Southwest View From The 22nd Floor! Balcony! Steps to Donmills Subway & Fairview Mall. Close to Hwy & Ttc. [Asking \$2200/m]

*** North York – Donmills / Barber Greene –Semi- Detached**

(3 + 1Brm, 2bath) Freshly Painted Spacious & Well Maintained Home With Finished Bsmt. Steps To Shopping, Parks, Restaurants & Transit, Ontario Science Centre & Dvp. [Asking \$2650/m]

***Ajax – Westney Rd / Rossland Rd W – Semi -Detached**

(3Brm, 3bath) Open & Bright. Family Friendly Neighborhood, Close to All Amenities, Schools, Shopping, 401/407, Inside Access To Garage. Very Clean. A Must See! [Asking \$2200/m]

MANAGING RESIDENTIAL PROPERTIES

watsonpm1989@gmail.com

**We make it easy for
you to be a Landlord!**

OUR SERVICES INCLUDE:

- Marketing, listing and showing properties
- Answering lease enquiries
- Tenant screening, pre-qualifying, negotiating lease and finding the right tenant
- Property inspections before and after renting
- Handle tenant enquiries

- rent collection and deposit to Landlord
- Eviction of bad tenants
- Scheduling Maintenance and repairs of property
- Year end accounting
- Renewal of lease
- Market value update

You can relax while we take care of your investment property!



WATSON
PROPERTY
MANAGEMENT LTD

Direct: 416-284-9999

WatsonPM1989@gmail.com

111 Grangeway Ave. Suit #301
(RBC Building) Toronto, ON M1H 3E9

PTR DOORS & WINDOWS

OVER 14 YEARS EXPERIENCE

RESIDENTIAL & COMMERCIAL



- ◆ Custom Doors & Windows
- ◆ Replacement (Doors & Windows)
- ◆ Separate Entrance Door for Basement
- ◆ Replace Caulking
- ◆ Painting
- ◆ Front & Patio Door
- ◆ California Shutters & Blinds
- ◆ Pot Lights Installation



24 hours Emergency Service

We Fix
Broken Glass
Windows & Doors

RAVI : 416-825-9482 KANNA : 647-297-7815
email : ptrrenovation@gmail.com

CONSTRUCTION

RESIDENTIAL & COMMERCIAL

- Design & Build (Permit drawings)
- Basement & Separate Etrance
- Doors & Windows
- Entry Doors
- Kitchen & Bath specialist.
- Full Interior & Exterior Renovations
- Quartz Counter Specialist
- Electrical
- Plumbing
- Surveillance System (Camera)
- Hardwood Stairs
- Laminate / Hardwood Flooring

Call or text Laptiva

@ **416.799.7945** for quotation

சொர்க்கம் திருமணசேவை

- கனடாவில் வாழும் 34 வயதுடைய Engineer ஆகப் பணிபுரியும் மணமகனுக்கு தகுந்த மணமகளை தேடுகின்றோம்.
- கனடாவில் Doctor ஆகப் பணிபுரியும் 34 வயதுடைய விவாகரத்துப் பெற்ற மணமகளுக்கு தகுந்த மணமகளை தேடுகின்றோம். (இலங்கை அல்லது இந்தியாவில் விரும்பத்தக்கது)
- கனடாவில் வாழும் 31 வயதுடைய Lawyer ஆகப் பணிபுரியும் மணமகனுக்கு தகுந்த மணமகளை தேடுகின்றோம்.
- கனடாவில் வாழும் 30 வயதுடைய Professor ஆகப் பணிபுரியும் மணமகளுக்கு தகுந்த மணமகளை தேடுகின்றோம். (இலங்கை அல்லது இந்தியாவில் விரும்பத்தக்கது)



இலங்கை மற்றும்
இந்தியாவில் இருந்தும் நல்ல
வரன்கள் எடுத்து தரப்படும்

416.666.1855 / 437.772.8129

www.sorkhammatrimonial.com

ALEXANDER IMMIGRATION SERVICES

CANADIAN IMMIGRATION & CITIZENSHIP CONSULTING FIRM

கனடா குடிவரவு குடியரிமை ஆலோசனை நிறுவனம்

- Study Permit
- Spousal Sponsorship
- Express Entry
- Visitor Visa
- Citizenship Applications
- LMIA based Work Permits
- Visa Extension
- Super Visa - Parents
- Parents Sponsorship
- Business Immigration
- Provincial Nominees
- PR Card Renewals
- Post Graduate Work Permits
- Humanitarian Applications

தமிழ், ஆங்கிலம், மலையாளம் ஆகிய மூன்று மொழிகளில் சேவை.
உன்னதமான தொழில்முறை சேவைக்கு அழையுங்கள்.

Canadian Government Regulatory Body Licensed Immigration Consultant

Hemalatha K Alexander, B.Sc, MBA, RCIC, Commissioner of Oaths
by Tel : +1 647 773 3673 or email : info@alexanderimmigration.ca

10 Milner Business Court Suite 354 Toronto M1B 3C6 ON Canada

கீழடி...

16ஆம் பக்கத்தொடர்ச்சி



படம் ஆதிச்சநல்லூரில் கிளறி எடுக்கப்பட்ட மண் ஓடு ஒன்றைக் காட்டுகிறது.

படமாயினும் சரி அல்லது தமிழ் எழுத்துகளின் ஆரம்ப வடிவமாகவும் இருக்கலாம். இவை போன்ற வவை தவிர, பழந்தமிழ் எழுத்துக்கள், பெயர்கள் கொண்ட ஓடுகளும் அங்கே கிடைத்திருந்தன. இப்படியான இலச்சனைகள் பல சிந்துவெளிப் பகுதிகளிலும் எடுக்கப்

பட்டிருந்தன என்பது ஆச்சரியத்துடன் குறிப்பிடத்தக்கது.

இது தமிழ் எழுத்துகளுடன் கூடிய பாணை



ஓடு. ஆதிச்சநல்லூரின் பெறப்பட்ட, தமிழ் எழுத்துகளுக்கான ஆதாரம். இத்துடன் எல்லாம் முடிந்து விடவில்லை. ஆதிச்ச நல்லூர் பற்றிய சுவாரசியமான விடயங்கள் இனித்தான் வரப் போகின்றன.

அவற்றை அடுத்த தடவையில் பார்ப்போம். சரிதானே!

மூலநோயும்...

18ஆம் பக்கத்தொடர்ச்சி

இஞ்சி: இஞ்சி சாறு எடுத்து அதனுடன் சிறிதளவு எலுமிச்சை பழச்சாறு, சிறிது புதினா இலை, சிறிது தேன் சேர்த்து 2 அல்லது 3 வேளை அருந்தி வர மூலநோய் குணமாகும்.

மோர்: 1 ரம்ளர் மோருடன் சிறிது உப்பு சேர்த்து அதில் எலுமிச்சை பழச்சாறு 5 துளி வீதம் கலந்து தினமும் உணவு உண்டபின் பருகி வர மூலநோய் குணமாகும்.

பாகல் இலை: பாகல் இலைச்சாறு 3 ரீஸ்பூன் எடுத்து 1 ரம்ளர் மோரில் கலந்து காலை வெறும் வயிற்றில் குடித்து வர மூலநோய் குணமாகும்.



வெங்காயம்: வெங்காயத்தை மெலிதாக வட்ட வட்டமாக அரிந்து அதனுடன் 2 ரீஸ்பூன் வெண்ணெய் சேர்த்து 1 நாளைக்கு மூன்று வேளை வீதம் உணவு உண்டபின் சாப்பிட்டு வர மூலநோய் குணமாகும். வலியும் குணமாகும்.

கருணைக்கிழங்கு: 'மண் பரவு கிழங்குகளில் கருணையின்றி புசியோம்' என்பதற்கிணங்க, கிழங்குகளிலே உண்ண வேண்டியது கருணைக்கிழங்கு ஒன்றே. இதனை பொரியல் போல் சமைத்து சாப்பிடலாம். மேலும் இக்கிழங்கை புளிதண்ணீரில் வேகவைத்து உலர்த்தி பொடி செய்து தினமும் ஒரு ரீஸ்பூன் உணவு உண்டபின் இரு வேளை சாப்பிட்டுவர மூலநோய் குணமாகும்.



மூலநோய் வேதனையை குறைக்கும் மாங்கொட்டைப் பருப்பு: மாங்கொட்டையில் இருக்கும் பருப்பை எடுத்து வெயிலில் காய வைத்து பொடி செய்து அதில் 2 ரீஸ்பூன் எடுத்து சிறிதளவு தேன் கலந்து குழைத்து உணவு உண்டபின் தினமும் மூன்று வேளை உண்டு வர மூலநோயினால் உண்டாகும் வேதனை தணியும்.

மூலநோயில் வரும் இரத்தம் நிற்க: தூய்மை செய்த கடுகை பொடி செய்து 1 ரீஸ்பூன் எடுத்த அதனுடன் பொதிக்க வைத்த ஆட்டுப்பால் 1/2 கப் சேர்த்து சிறிது சர்க்கரை கலந்து தினமும் காலை வெறும் வயிற்றில் பருகி வர மூலநோயில் வரும் இரத்தம் நிற்கும்.

வரவேற்புபசாரமும் ஆன்மீகச்சொற்பொழிவும்



தாயகத்திலிருந்து அழைக்கப்பட்டு கனடாவுக்கு வருகை தந்திருக்கும் பிரபல ஆன்மீகச்சொற்பொழிவாளர் செஞ்சொற்செல்வர் திரு. ஆறு. திருமுருகன் அவர்களை வரவேற்றுக் கனடா வாழ் இணுவில் மக்கள் சார்பில் மேற்படி நிகழ்வு இடம்பெறவுள்ளது. இந்நிகழ்விலே கலந்துகொண்டு சிறப்பிக்குமாறு கனடா வாழ் இணுவில் மக்கள் அனைவரையும் அன்போடு அழைக்கிறோம்.

சொற்பொழிவுத் தலையங்கம் - சிவபூமி அறக்கட்டளையும் அதன் பணிகளும்
காலம்: 19-05-2019 (ஞாயிற்றுக்கிழமை)

இடம்: சபரிமலை ஜயப்பன் ஆலயம் (கீழ்த்தள மண்டபம்) 2721 மார்க்கம் வீதி, ON, M1X-1L5 (Suncity Plaza)(At Nashdine Ave), Scarborough.

நேரம்: காலை 11.00 முதல் மதியம் 3:00 மணிவரை

சிவபூமி அறக்கட்டளையின் சமுதாயப் பணிகளுக்கு உங்களாலான நன்கொடைகள் ஏற்றுக்கொள்ளப்படும்.

தொடர்புகளுக்கு : 416.829.8920 / 416.430.0422 / 647.885.7407

வசந்த காலம் வந்தாச்சு

காலைக் கதிரவனை வானில் கண்டாச்சு கதிர் ஒளி பிடித்து பனிமலை கரைந்தாச்சு வசந்த காலமும் கனடாவில் வந்தாச்சு வயோதிப நெஞ்சங்களும் மிக மகிழ்வாச்சு



மரம் செடி கொடிகள் யாவும் தளிர்ந்தாச்சு மணம் வீசும் பல மலர்களும் மலர்ந்தாச்சு குளிரினால் பட்டபாடும் பறந்து போயாச்சு குடும்பங்களிடை குதூகலமும் உண்டாச்சு

தென்றல் காற்றும் ஜில்ஜில் என வீசிட வந்தாச்சு தேன் நிலவு போகவும் காதலர் முடிவெடுத்தாச்சு வானில் பறவை இனங்கள் யாவும் வட்டமிடலாச்சு வயல் வெளியில் உழவன் பயிரிடுவது திடமாச்சு

கருமுகில் கூட்டம் கூட்டமாய் கூடியாச்சு-அது கண்டிட்ட கானமயில் சிறகுவிரித்து ஆடலாச்சு கொண்டாட்டங்கள் பலவும் இங்கு உருவாச்சு கோவில்களிலும் கொடி ஏற்று விழா எடுத்தாச்சு

ஊரவர் எல்லோரும் ஓரிடத்தில் ஒன்று கூடலாச்சு உணவு உண்டு குடித்து மகிழ்ந்து கொண்டாடலாச்சு வெட்டவெளியில் விளையாட்டுகள் ஆரம்பமாச்சு வெயிலில் வேர்த்து ஓடுக ஓடுக விளையாடலாச்சு

வசந்தகாலம் இங்கு வந்தாச்சு நாமும் கொடுப்போம் அதற்கு வரவேற்பு



கவிநாதம் பரந்தாமன்

கனடா தமிழ் எழுத்தாளர் இணையம் சர்வதேச சிறுகதைப்போட்டி _ 2019 போட்டி முடிவுகள்

பரிசு பெற்றவர்கள்:

- முதலாம் பரிசு- (தாள் திறவாய்)- இலங்கை ரூபாய்கள் - 50,000 (சுந்தரேசன் நந்தகுமார் வெருகம்பாக்கம் சென்னை - 600092)
- இரண்டாம் பரிசு -(மலர்)- இலங்கை ரூபாய்கள் - 30,000 (டலின் இராசசிங்கம் கொய்யாத்தோட்டம், யாழ்ப்பாணம் இலங்கை)
- மூன்றாம் பரிசுகள்- இரண்டு - தலா இலங்கை ரூபாய்கள் - 20,000 (ஒரு முழு நாவல்) (இரட்சிசிங்கம் விக்கினேஷ்வரன் வீரவநல்லூர் திருநெல்வேலி தமிழ்நாடு)(உறவின தேடல்) (விமலாதேவி பரமநாதன் றுஸ்லிப் மிடில்செக்ஸ் இங்கிலாந்து)

பாராட்டுப் பரிசுகள் - (7) இலங்கை ரூபாய்கள் தலா 5,000 (நான் யார்) தேவகி கருணாகரன் நியூசவுத்வேல்ஸ் - 2065 அவுஸ்ரேலியா (கமழி) கோவிந்தராஜு அருண்பாண்டியன் அண்ணாநகர் மேற்கு, தமிழ்நாடு (இடுக்கண் களைவதாம்) சுமதி பாலையா காமராசர்நகர் பாண்டிச்சேரி -605006 (காணாமலே) ஹரணயா பிரசாந்தன் பற்றிமாகிரிவிதி மட்டக்களப்பு இலங்கை (கனடாவில் அம்மா) இராமேஸ்வரன் சோமசுந்தரம் சோலேஸ் ரோட், மார்க்கம் கனடா (நிர்ப்பந்தம்) இதயராஜா சின்னத்தம்பி ஸ்ரீசரணங்கார வீதி, தெகிவல இலங்கை (போ வெளியே) அருண்சந்தர் ரோட் 1011 அல்சல்மானியா Kingdom of Bahrain

ஊக்கப் பரிசுகள் - (5) இலங்கை ரூபாய்கள் தலா 3,000 (சுயகௌரவம்) சசீலா ராஜ்குமாரன், வரோதயநகர், திருகோணமலை, இலங்கை. (களவும் கற்று மற) பரமேஸ்வரி இளங்கோ, ஹேகித்த வத்தளை, இலங்கை (தீக்குருவி) மொகமட்ராபி பாலையூற்று, திருகோணமலை, இலங்கை (மெல்ல திறந்தது கதவு) ஜெயபால் நவமணிராசையா அண்ணா நகர், சென்னை-600101 (ஐந்தறிவு விதவை) அண்ணாதுரை பாலு ராஜபாளையம் விருதுநகர் 626117 தமிழ்நாடு

போட்டியில் பங்கு பற்றிய அனைவருக்கும் முதற்கண் எங்கள் நன்றியைத் தெரிவித்துக் கொள்கின்றோம். எம்மவரின் வாசிப்புப் பழக்கத்தை ஊக்கப்படுத்தி அதன்மூலம் சிறந்த ஆக்கங்களை வெளிக்கொண்டு வந்து தமிழ் இலக்கியத்திற்கு அணி சேர்ப்பதற்காகவே இந்தப் போட்டியை நடத்தினோம். இதற்கு உதவியாக இருந்த நன்கொடையாளர்களுக்கும், ஊடகங்களுக்கும், பரிசு பெற்றவர்களுக்கும், பங்குபற்றியவர்களுக்கும், நடுவர்களுக்கும் எங்கள் நன்றியைத் தெரிவித்துக் கொள்கின்றோம்.

வாழ்த்துக்களுடன்

குரு அரவிந்தன் - தலைவர், ஆர். என். லோகேந்திரலிங்கம் செயலாளர் கனடா தமிழ் எழுத்தாளர் இணையம்

சுரப்பிகள்...

17ஆம் பக்கத்தொடர்ச்சி

உற்பத்தியைக் கட்டுப்படுத்தும் நான்கு இயக்குநர்களை உற்பத்தி செய்து சுரக்கின்றது. ஏனைய நாளமில்லாச் சுரப்பிகளைக் கட்டுப்படுத்தும் இயக்குநர், சுரப்பூக்கி இயக்குநர் என அழைக்கப்படுகின்றது. பெரும்பான்மை முன்கபச்சுரப்பி இயக்குநர்கள் நித்தமும் சீரான ஒழுங்கில் பகற்பொழுது சுரக்கப்படுகின்றன. என்றாலும் அதன் சீர்மை முன்முளை கீழுள்ளதை தூண்டப்படல் மூலம் மாற்றி அமைக்கப்படுகின்றது.

வளர்ச்சி இயக்குநர் உடலின் இழையங்களின் குறிப்பாக வன்சூட்டுத்தசை, எலும்பு போன்றவற்றின் வளர்ச்சியைத் தூண்டும் ஒரு வளர்மாற்ற இயக்குநர் ஆகும். இது நேரடியாகவோ அல்லது இன்சலின்-போன்ற வளர்சிக் காரணி மூலம் மறைமுகமாகவோ செயற்படலாம். கொழுப்பு நகர்மை, புரத்தொகுப்புத் தூண்டல், குளுக்கோசு உள்ளெடுப்பைத் தடுத்தல் ஆகிய செயல்களை வளர்ச்சி இயக்குநர் மேற்கொள்கின்றது. ஹைப் போத்தலாமஸ் இயக்குநரான வளர்ச்சி இயக்குநர் வெளிவிடும் இயக்குநர் மற்றும் வளர்ச்சி இயக்குநர் தடுப்பு இயக்குநர் ஆகியன வளர்ச்சி இயக்குநர் சுரத்தலைக் கட்டுப்படுத்துகின்றன.

கேடயச் சுரப்பி - கழுத்தின் முன்பகுதியை அமைவிடமாகக் கொண்டுள்ளது. இது பட்டாம்பூச்சியின் வடிவமைப்பைப் பெற்றுள்ளது. இரு புற இறகுகள், ஒரு சந்தியுடன் (isthmus) இணைக்கப்

பட்டுள்ளது. கேடயச் சுரப்பியின் நுண் குமிழில் தைரோகுளோபுளின்(thyroglobulin) என்ற புரதம் சேகரித்து வைக்கப்பட்டுள்ளது.

கேடயச் சுரப்பியின் இயக்குநர் உடலின் வளர்சிதைமாற்றத்திற்கு பெரிதும் உதவுகிறது. கேடயச் சுரப்பியின் இயக்குநர் களில் முக்கியமானவை தைரொக்சின் (thyroxine) (T4) மற்றும் ரையோடோதை ரோநின் (Triiodothyronine) (T3) ஆகும்.

இதிலுள்ள கல்சிரோனின் (Calcitonin) என்ற இயக்குநர் இரத்தத்திலுள்ள சுண்ணாம்பு சத்து அதிகரிக்கும் போது, செயல்பட்டு எலும்புகளில் அவற்றை படிய வைக்க உதவுகிறது. அதாவது உடலில் சுண்ணாம்பு சத்து சமநிலையைப் பேண உதவுகின்றது. தைரொக்சின் (Thyroxine) வளர்சிதை மாற்றத்தை நெறிப்படுத்துவதுடன், உடலின் மொத்த வளர்ச்சியையும், செயல்படும் திறனையும் பாதிக்கின்றது. (T3), (T4) ஆகிய இரு வளருக்கிகளின் செயற்பாட்டை அதிகரிக்க அயடின் முக்கிய கூறாகச் செயல்படுகிறது.

இணைகேடயச் சுரப்பி - இணை கேடயச் சுரப்பிகள் பொதுவாக 4 முதல் 6 வரை காணப்படும். இவை கேடயச் சுரப்பியின் பின்புறம் அமைந்துள்ளன. PTH - Parathyroid hormone எனப்படும் இணைகேடயச் சுரப்பி இயக்குநர் கால்சிடோனின் இயக்குநருக்கு (calcitonin hormones) எதிராகச் செயல்பட்டு இரத்தத்திலுள்ள சுண்ணாம்புச் சத்தை அதிகரிக்கச் செய்கிறது.

அண்ணீரகச் சுரப்பி - அண்ணீரகச் சுரப்பி, மனிதருக்கு சிறு நீரகத்தின்

மேலேயும், மற்ற விலங்கினங் களுக்கு சிறுநீரகத்தின் முன்பும் அமைந் துள்ளது. எபிநெப்ரின் (Epinephrine) - எபிநெப்ரின் அல்லது அட்ரனலீன் (Adrenaline), அல்டோஸ்டிரோன் (Aldosterone)- அல்டோஸ்டிரோன் மற்றும் கோர்டிசோல் Cortisol போன்ற இயக்குநர்களை உருவாக்குகிறது. ஆபத்து மற்றும் மனவெழுச்சி காலங்களிலும் இச்சுரப்பி செயல்படுகிறது. இது இதயத்தைத் தூண்டி உடலின் பிற பாகங்கள் வேகமாகச் செயல்பட உதவுகிறது.

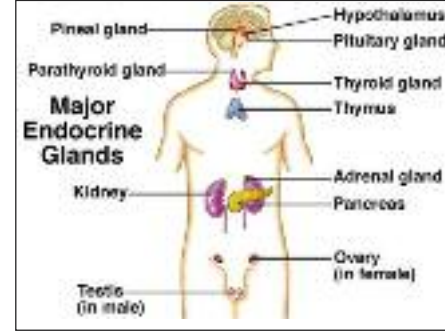

கணையம் - இது வயிற்றின் நடுப் பகுதியில் இரைப்பைக்குக் கீழே காணப்படுகிறது. இது நாளமுள்ள சுரப்பி மற்றும் நாளமற்ற சுரப்பி என இரு வகையையும் சார்ந்தது. கணைய திட்டுக்களிலிருந்து இன்சலின் மற்றும் குளுக்கோஜென் (glucagon) போன்ற முக்கிய இயக்குநர்கள் சுரக்கப்படுகின்றன. இவை இரத்தத்திலுள்ள சர்க்கரையின் அளவைக் கட்டுப்படுத்தப் பயன்படுகிறது. உடல் செல்கள், இரத்தத்திலுள்ள சர்க்கரையை அதிகம் எடுத்துக் கொள்ள இன்சலின் உதவுகிறது.

ஆண் மற்றும் பெண் இனப்

பெருக்க உட்சுரப்பிகள்
பெண்ணின் இனப் பெருக்க உறுப்பினுள் காணப்படும் இச்சுரப்பி ஈஸ்ரோஜன் (Estrogen) என்ற இயக்குநரை சுரக்கிறது. பெண் பூப்பெய்தும் காலத்தில் தொடங்கி, இனப் பெருக்க உறுப்புகளின் வளர்ச்சிக்கு உதவுகிறது. மாதவிடாய் காலத்தை நிலை நாட்டுகிறது. ஆணின் இனப் பெருக்க உறுப்பினுள் காணப்படும் இச்சுரப்பி ஆண்மை இயக்குநரைச் சுரக்கிறது. ஆண் பருவமடையவும், ஆணின் இனப் பெருக்க உறுப்புகளின் செயல்பாட்டைக் கட்டுப்படுத்தவும் உதவுகிறது.

சூம்புச் சுரப்பி

சூம்புச் சுரப்பி முதுகுநாணி மற்றும் முளையில் இரு பெரும் பகுதிகளுக்கு இடையே, முளையின் நடுப்பகுதியில் காணப்படும் மிகச் சிறிய அளவுள்ள சுரப்பி ஆகும். இது உடல் செயற்பாட்டில் பெரும் பங்கினை வகிக்கிறது. இது தூக்கத்தினைத் தூண்டும் செரோடரோனின் (Serotonin) வழிப்பொருளான மெலந்ரோனின் (Melatonin) சுரக்கிறது. நமது உடலில் உள்ள சுரப்பிகளில் ஏற்படும் நோய்களைக் குணப்படுத்துவது அவ்வளவு எளிதான விடயம் அல்ல. மேலும், அவற்றுக்கான மருந்துகள் கிடைப்பதும் மிகவும் அரிது. உடலில் உள்ள முக்கிய சுரப்பியான கணையம் பாதிக்கப்படுவதால் ஏற்படும் சர்க்கரை நோய் மற்றும் உடல் பருமன், மாத விலக்கு கோளாறுகள், தைரொய்ட் நோய்கள் போன்றன உடலில் ஏற்படும் மிக முக்கியமான நோய்களாகும்.



MATH TUTORIAL388

Answers to tutorial387

$$1) y = e^x/x = x^{-2}e^x$$

$$Dy/dx = (-2x^{-3})e^x + x^{-2}e^x$$

$$= (-2+x)e^x/x^3, \text{ when } x=2 \text{ } y=e^2/4 \text{ and } dy/dx = 0$$

Therefore the eqn. of tangent req. is $y = e^2/4$

$$2) \text{ Find the derivative of } y = e^{\sin x + \cos x}$$

$$Y' = e^{\sin x + \cos x} (\cos x - \sin x)$$

3) The volume of ice cube at any time t is given by $v = 4/3\pi r^3$, to find the rate of change of the volume

and radius, we differentiate the equation with respect to t

$$Dv/dt = 4\pi r^2 dr/dt, \text{ we are given}$$

$$dv/dt = -5, \text{ when } r=4, -5 = 64\pi dr/dt$$

$$Dr/dt = -5/64\pi = -0.025 \text{ cm/min}$$

$$\text{Surface area of sphere} = 4\pi r^2, Da/dt = 8\pi r dr/dt \text{ when } r=4 \text{ } dA/dt = 8\pi(4)(-5/64\pi) = -5/2 \text{ cm}^2/\text{min}$$

4) If a, b are unit vectors, vector a = vector b = 1

$$(6a+b) \cdot (a-b) = 6|\vec{a}|^2 -$$

$$11|\vec{a}| |\vec{b}| \cos\theta - 2|\vec{b}|^2 = 6 - 11\cos 60 - 2$$

$$= -3/2$$

Tutorial388 Questions

$$1) \text{ If } f(x) = x^2 - 4x + 3, \text{ find } f'(x)$$

$$b) \text{ if } f(x) = (6x-8)(x-23), \text{ find } f'(x)$$

2) A first year calculus class has 90 students. of whom 42 are girls. Of the 90 students 37 take business. If 19 Of the girls do not take business, how many of the boys do

3) How many numbers from 1 to 1000 are

a) divisible by 5

b) divisible by 7

c) divisible by both

4) There are 10 questions on a true false test. Students attempt all questions

a) How many answer sheets are possible

நொடியில் மீண்டது இன்னுயிர்

தோளில் கொளுவியுள்ள எனது கைப்பையில் மதிய உணவுப்பெட்டியும் மேல்சட்டைப்பையில் செருகியுள்ளது எனது எழுதுகோல் கருவி ஒன்றும்

நீளக்காற்சட்டை அணிந்துள்ளேன் இடது காலின்மேல் வலது காலைப்போட்டபடி அரசவிருட்சமரம் கதை சொல்கின்ற முச்சந்தியோரத் திண்ணையில் அமர்ந்து அதிகாலை ஐந்துமணி முதற் பேருந்தின் வரவுக்காக ஆவலுடன் எதிர்பார்த்துக் காத்திருந்தேன்

அடிக்கடி தலையைச் சாய்த்து புதிதாக ஒட்டப்பட்ட அரச எதிர்ப்புச் சுவரொட்டிகளை வாசித்து மனதில் விமர்சனம் செய்துகொண்டிருந்தேன்

அரசமர இலைகள் தமக்குள் சலசலத்துப் பேசுகின்றன சோழக்ககாற்று உடல் சிலிர்த்தபடி சிந்திக்கிறது

மனித நடமாட்டம் இல்லாத அமைதியான விடியல்புறம் ஆழ்ந்த உறக்கத்தில்

கிழக்குத்திசையைப் பார்க்கிறேன் பேருந்தின் முன் வெளிச்சங்கள் இரண்டும் எரிவால் நட்சத்திரச் சுடர்போல் நீட்சிபெற்று என் உடலெங்கும் ஒளி பாய்ச்சுகின்றன.

இரண்டு நான்கு என தொடராக வேகம் குறைத்து ஊர்ந்துவந்த பல வெளிச்ச முகங்கள், என்னைப் பார்த்ததும் புகையிரதப் பெட்டிபோல் கிரீச்சென்று தரித்து நின்றன.

இராணுவத்தின், இடற்க வண்டித் தொடர் அணி என்பதை நான் கண்டுகொண்டதும் திடுக்கிட்ட என் உடற்கலங்களில் பொங்கியது வியர்வை வெள்ளம்.

தொப் தொப் தொப் தொப் என்று ஏழெட்டு இராணுவத்தினர் திடீரென நிலத்தில் குதித்து என்னைச் சூழ்ந்து வளைத்து நின்றனர்.

“ஹான்ஸ் அப்” கைகள் இரண்டையும் மேலே உயர்த்திக்கொண்டு கை கால்கள் உதறியபடி பயந்துநின்றேன்.

“சடக் சடக்! சடக் சடக்!”

துப்பாக்கிகளின் சுடு கருவிகளை இழுத்துச் சரிபார்த்துச் சுடுவதற்கு ஆயத்தமானார்கள்,

‘நிச்சயமாக எனக்கு இப்போது வெடி விழப்போகுது’



என்று நான் நினைக்கும்போது எமது சின்னஞ்சிறு இரு குழந்தைகளின் பிஞ்சு முகங்களும் துணைவியின் கழுத்துத் தாலியும் எனது கண் மணிகளில் விண் கலங்களாக ஒளிவட்டம் பரப்பிக் கண்ணீர் வடித்தன,

டக் டக், டக் டக்,.... என என் இதயம் படபடவென அடிக்கும் சத்தம் இராணுவ வண்டிகளின் இரைச்சலையும் கடந்து என் காதுகளில் ஒலித்தபடி துடிக்கின்றது.

“இன்னும் ஒரு வினாடியில் கண்டிப்பாக என்னுயிர் காற்றுடன் கலந்துவிடும்”

அப்பொழுது; இன்னொரு இராணுவ வாகனத்திலிருந்து திடீரெனக் கடவுள்போல் ‘தொமார்’ என்று குதித்தோடிவந்த இராணுவ அதிகாரி ஒருவர் என்னை விரைவாக விசாரித்து அறிந்துகொண்டார்.

“நான் ஓர் அரச பணியாளர் தபால்திபர்” எனும் உண்மையை!

அன்று என் உயிர் பிழைத்ததில் இக்கவிதைக்கும் ஆயுள் நீட்சி கண்டுவிட்டேன் என்ற மகிழ்ச்சி...

க. முத்தராஜா



வாழ்க்கையின் எந்த ஒரு பிரச்சனைக்கும் தீர்வு உண்டு... முயற்சி செய்து தேடிக்கண்டுபிடிப்பவன் வெற்றி பெறுகிறான்... முயற்சியின்றி சோம்பலாய் இருப்பவன் தொடர் தோல்வி நிலையில் இருக்கின்றான்.



பிளாஸ்டிக்கை உட்கொள்ளும் நுண்ணுயிர் அறிவியல் கதிர்

- பேராசிரியர் கே.ராஜ் -

எண்ணெய், இயற்கை எரிவாயு அல்லது நிலக்கரி போன்ற பொருட்களிலிருந்து கிடைக்கும் வேதிப்பொருட்களை இணைத்து பிளாஸ்டிக் உற்பத்தி செய்யப்படுகிறது. பயன்பாட்டுக்கு வந்து ஒரு நூற்றாண்டு ஆவதற்குள் பிளாஸ்டிக் பொருட்கள் மனித சமுதாயத்திற்கு மிகவும் தேவையானவையாக ஆகிவிட்டன. உற்பத்திச் செலவு குறைவாக இருப்பதும் அவற்றின் அசாதார்த்தமான பல்துறைப் பயன்பாட்டுத் தன்மையும்தான் இதற்குக் காரணம். ஆனால் அவை எளிதில் மக்காதவை என்பதால் பூமியின் சுற்றுச்சூழலுக்கு பெரும் கேடு விளைவித்து வருவதும் அவற்றைத் தடை செய்ய வேண்டும் என்ற குரல் வலுத்து வருவதும் நாம் அறிந்த செய்திதான். தமிழக அரசும் மகாராஷ்டிர அரசும் பெரும்பாலான பிளாஸ்டிக் பொருட்கள் தயாரிப்பிற்கும் விற்பனைக்கும் தடை விதித்து உத்தரவிட்டிருக்கின்றன. ஆனால் அந்த உத்தரவுகள் காகிதத்துடன் நிற்கப் போகின்றனவா அல்லது உண்மையிலேயே நிறைவேற்றப்படுமா என்பதை பொறுத்திருந்துதான் பார்க்க வேண்டும். மக்கள் ஒத்துழைப்பின்றி பிளாஸ்டிக் பொருட்கள் சந்தையிலிருந்து காணாமல் போவது சாத்தியம் இல்லை. உலக அளவில் சுற்றுச் சூழலுக்கு பிளாஸ்டிக் பொருட்கள் மிகப் பெரிய ஆபத்தாக மாறிவிட்டன. கடல் பரப்பில் பெரிய பிளாஸ்டிக் குப்பைகள் மலைகளாகக் குவிந்து மிதப்பதை சூழலியலாளர்கள் கண்டுபிடித்துள்ளனர். உலகெங்கிலும் ஒவ்வொரு நிமிடத்திலும் 10 லட்சம் பிளாஸ்டிக் போத்தல்கள் விற்பனை யாகின்றன. அவற்றில் 14 சதவீதமானவை மட்டுமே மறுசுழற்சி செய்யப்படுகின்றன. மற்றவை இறுதியில் கடல்களுக்கு வந்து சேருகின்றன. கடலின் தொலைதூரப் பகுதிகளையும் அவை மாசுபடுத்தி விடுவதால் கடல்வாழ் உயிரினங்களுக்கும் கடல் உணவை உட்கொள்வோருக்கும் பெருங்கேடு விளைவிக்கின்றன. மனித சமூகத்திலிருந்து மிகத் தொலைவில் இருக்கும் ஆர்க்டிக் பிரதேசங்கள் கூட பாதுகாப்பாக இருக்க முடிவதில்லை. மீன்களும் பறவைகளும் பிற விலங்குகளும் கடலில் எறியப்பட்ட ஐந்து டிரில்லியன் தொன்கள் பிளாஸ்டிக் பொருட்களை உட்கொண்டு இறந்து போவதாகக் கணக்கிடப்பட்டிருக்கிறது. 2050ஆம் ஆண்டிற்குள் மீன்கள் எந்தளவு எடையுடன் இருக்குமோ அதே அளவு எடை பிளாஸ்டிக் கழிவுகளும் இருக்கும் என

சூழலியல் வல்லுநர்கள் மதிப்பிட்டுள்ளனர்.

பிளாஸ்டிக் கழிவுகளை சரியான முறையில் அகற்றிவிடும் பிரச்சனை நீண்ட நெடுங் காலமாகவே விஞ்ஞானிகளின் கவனத்தை ஈர்த்து வந்திருக்கிறது. தற்போது இங்கிலாந்தின் போர்ட்ஸ்மவுத் பல்கலைக் கழகமும் அமெரிக்க ஆற்றல் துறையின் தேசிய புதுப்பிக்கத்தக்க ஆற்றல் சோதனைச்சாலையும் இணைந்து பிளாஸ்டிக் போத்தல்களை உடைத்து நொறுக்கிப் போடும் புதிய நொதி (enzyme) ஒன்றினைத் தற்செயலாகக் கண்டுபிடித்துள்ளன. பிளாஸ்டிக் பொருட்களால் விளையும் சூழல் நெருக்கடியிலிருந்து உலகம் தப்பிக்க இந்த சாதனை கைகொடுக்க இருக்கிறது. இதற்குத் தூண்டுகோலாக இருந்தது ஜப்பான் நாட்டில் 2016ஆம் ஆண்டு ஒரு



பிளாஸ்டிக்கை உண்ணும் நுண்ணுயிர்

குப்பைக் கிடங்கிலிருந்த ஐ.சாகாய்னிஸ் (Ideonella sakaiensis) என்ற ஒரு நுண்ணுயிர் தண்ணீர் போத்தல்கள், உணவு பெட்டிகள், பொலியெஸ்டர் போன்ற பொருட்களில் உள்ள பிளாஸ்டிக்கினை உண்ணக்கூடியது எனக் கண்டுபிடிக்கப்பட்ட நிகழ்வுதான். பிளாஸ்டிக்கை உண்ணும் நுண்ணுயிரா? எவ்வளவு அற்புதமான விடயம்! இயற்கையாக மக்கவேண்டுமெனில் பிளாஸ்டிக்கிற்கு 450 ஆண்டுகள் தேவைப்படும். ஆனால் இந்தப் புதிய நொதிக்கு பிளாஸ்டிக்கை நொறுக்கிப் போட சில நாட்களே போதும்! இதை மேலும் விரைவுபடுத்தி பெரிய அளவில் பிளாஸ்டிக்கை அழிக்கும் வேலையை சாத்தியமாக்க முடியும் என ஆய்வாளர்கள் நம்பிக்கை தெரிவிக்கின்றனர். புதிய நொதிக்கு அவர்கள் காப்புரிமை கோரி விண்ணப்பித்துள்ளனர்.

மேற்கண்ட நொதியைப் பயன்படுத்தி பிளாஸ்டிக்கை அதன் மூலப்பொருட்களாக மாற்றி, மறுசுழற்சி செய்து மீண்டும் பிளாஸ்டிக்கை உற்பத்தி செய்துகொள்ள முடியும் என்கிறார் இந்த ஆய்வினைத் தலைமையேற்று நடத்திய போர்ட்ஸ்மவுத் பல்கலைக்கழகத்தைச் சேர்ந்த பேராசிரியர் ஜோன் மெக்கீஹான். சுற்றுப்புறத்தில் உள்ள பிளாஸ்டிக்கின் அளவினை கணிசமாகக் குறைக்க முடியும் என்ற நம்பிக்கையை இந்த ஆய்வு நமக்குத் தந்திருக்கிறது. மனித சமூகத்திற்கு இது மிக உற்சாகமான செய்தி என்பதில் சந்தேகம் இல்லை.

நன்றி: பிமன் பாசு, ட்ரீம் 2047 இதழ்,



பயணங்கள் முடிவதில்லை - பாகம் 01



விண்ணை மைந்தன்

இலங்கையில் உள்ளாட்டுக் கலவரங்களும், நீண்டகால யுத்தமும் ராஜபக்ஷ அரசால் முடிவுக்குக் கொண்டு வரப்பட்ட 2009க்குப் பின் 2012இல் தாயகம் பயணமானேன். இது சுமார் 32 ஆண்டுகளின் பின்னர் எனது தாயகப் பயணமாகும். தொடர்ந்து ஐந்தாவது தடவையாக 2019 பெப்ரவரியில் மீண்டும் பயணம் செய்தேன். கனடியக் குளிரிலிருந்து தப்பிக்க ஒவ்வொரு பயணத்தின் போதும் இலங்கை தவிர வேறு நாடுகளும் என் பயணத்தில் அடங்கும். குறிப்பாகத் தமிழகம் (சென்னை) உள்ளடங்கும். கடந்த வருடம் முதன் முதல் மலேஷியா நாட்டிற்குச் (கோலாலம்பூர்) சென்றிருந்தேன். இம்முறை எனது பயணம் புனித பயணமாகவும் சுற்றுலாப் பயணமாகவும் அமைந்திருந்தது. முதலில் சென்னை சென்று அங்கிருந்த உள்ளூர் விமானத்தில் மகாராஷ்டிர மாநிலத்தில் உள்ள ஷீரடிக்குச் சென்றேன்.



ஷீரடி தலத்தில் அமைந்துள்ள ஷீரடி பாபா புனித சமாதிகுச் சென்று தரிசனம் செய்தேன். மூன்று நாட்கள் அங்கு தங்கியிருந்தேன். தினசரி ஆயிரக்கணக்கில் பக்தர்கள் வந்து தரிசனம் செய்கின்றனர். கடந்த மூன்று வருடங்களுக்கு முன் ஷீரடி பாபாவின் மீது என்னையறியாமல் ஓர் ஈர்ப்பு ஏற்பட்டது. அவரைப் படிக்கத் தொடங்கினேன். எந்தக் காரியத்திற்கு முன்பும் அவரை நெஞ்சில் நிறுத்தித் தியானித்தேன். உள்ளத்தில் அமைதி கண்டேன். உள்ளூர்வு சுகமாகவிருந்தது. நீங்கள் எந்தச் சமயத்தவராயினும் உங்களுக்குள் ஒரு புனித சக்தியிருந்து இயக்குவதை யாரும் மறுக்க முடியாது. அச்சக்தி எவ்வடிவில் அமையும் என்பது

அனுபவத்தால் உரை முடியும் என்பது எனது நம்பிக்கை. எனது நம்பிக்கைக்குக் கொடுப்பனவு விரைவில் கிடைக்குமென்று நான் எதிர்பார்க்கவில்லை. எங்களுக்கு எல்லா வசதியிருந்தும் பாபாவின் சமாதிகுச் சென்று தரிசனம் செய்யும் நேரம் கிட்டவில்லையென்று சிலர் அங்கலாய்த்தனர். அவர்கள் ஊனினை உருக்கி உள்ளொளி பெருக்கும்போது அவர்களை பாபா நிச்சயம் அழைப்பார். நம்பினோர் ஒரு முறையாவது ஷீரடி பாபா தலம் சென்று வாருங்கள். பிறவிப் பெருங்கடல் நீக்கும் பாக்கியம் பெற்றவராவீர்.

என்னுடைய புனிதப் பயணத்தை ஒழுங்கு படுத்தியவர் நண்பர் கலைமாணி வி.கே.டி. பாலன் அவர்கள். சென்னையில் புகழ்பெற்ற பயண நிறுவனமான மதுரா ரவல்ஸ் உரிமையாளர். ஷீரடியில் என்னுடைய பயண உதவியாளராக அமர்த்தப்பட்டவர் ஒரு ராஜபுத்ர வம்ச கார்ச் சாரதி. அவர் பெயர் ரவி. இவர் சொன்னார் “வாருங்கள் உங்களை இன்னுமொரு தலத்திற்கு அழைத்துச் செல்கிறேன்”. “சிங்னாபூர் (shingnapur) என்றார்” “அப்படியா! அங்கு என்ன விசேஷம்?” “வாருங்கள். வந்தபின் புரியும்.” எனத் தனக்குத் தெரிந்த

அளித்த அருள் செல்வங்கள்’ எனும் வரலாற்று நூலை எட்டாம் வகுப்பில் வாசித்தது ஞாபகம் வந்தது.

ஒன்றரை மணி நேர பயண தூரம் சுமார் 125 மைல் தூரம் கடந்தோம். இப் பயணத்தின் போது இந்தியக் கிராமிய துயரங்களைப் பார்த்து மனம் நொந்தேன். கரடு முரடான சிக்கி முக்கிக் கற்கள் கிராமிய பாதையெங்கும் பரவிக் கிடந்தன. இப்போதுதான் அப்பாதைகள் ஒழுங்கு படுத்தி வீதி அமைக்கப்பட்ட போவதாக ரவி சொன்னார். வீதியின் இருமருங்கும் கரும்புத் தோட்டம். அறுவடை செய்யப்பட்ட கரும்பு சுகைகளை வண்டில் மாடுகள் இழுக்க முடியாமல் இழுத்துச் சென்றன.

இந்தியப் பொருளாதாரக் கடன் சுமைகளையும் ஏழை விவசாயிகளின் ஏழமைச் சுமைகளையும் அம்மாடுகள் இழுத்துச் செல்வதுபோல் உணர்ந்தேன். கரும்புக் குவியலின் மீது விவசாயிகள் அமர்ந்து (அநாயசமாக) பயணம் செய்தனர். வீதியில் விழுந்துவிடுவார்களோ என அச்சம் அடைந்தேன். இதுவெல்லாம் இங்குள்ள மக்களுக்கு சர்வசாதாரணம் என்றார் ரவி.

வயற்காட்டில் குடிசை இல்லாமல் ஏழை விவசாயக் குடிமக்கள் ஆங்காங்கே சிறு சிறு குழுக்களாகப் பிரிந்து படுத்தறங்கு வதைப் பார்த்தவுடன் வானமே கூரை, நிலமடந்தையே பாயானது. வயல் வெளியில் அடுப்பு எரித்துச் சமைக்கின்றனர். கிழிந்த ஆடைகளைக் கொண்டு மறைவு கட்டித் தூங்குகின்றனர். மழைவந்தால் மரங்களுக்கடியில் ஒதுங்குகின்றனர். இவர்களுடைய உழைப்பை கோடல்வரத் திருடர்கள் கொள்ளையடித்துச் செல்ல அரசு துணை செய்கிறது என பச்சாதாபப்பட்டேன்.

பேச்சுவாக்கில் சரத்பவாரை ‘சுப்பர்மான்’ என்றார் ரவி. மராட்டிய அரசியல் தலைவர்களுள் சரத்பவார் பலம் மிக்கவராம். இவர் ஆரம்பத்தில் இந்திய தேசிய காங்கிரஸ் கட்சியில் (Indian National Congress Party) இருந்தவர். 1999இல் சொந்தமாக தேசிய கட்சி



(National Congress Party) தொடங்கியவர். துயரமும் துன்பமும் ஏழ்மையும் நிறைந்த இந்தியாவின் இன்னொரு பக்கத்தைப் பார்த்து கழிவிருக்கக் கொண்டேன்.

இப்படிப்பட்ட காட்சிகளைப் பார்த்து மனம் வெதும்பி நட்டநடு நிசியில் இராஜ மாளிகையை விட்டுப் புறப்பட்ட சித்தார்த்தன் காலத்திலிருந்து இந்திய மக்கள் இன்னும் வெந்து மடிகின்றனரே என மனம் நீலாம்பரி இராகத்தில் ஓலமிட்டது. ரவி சொன்ன தலம் வந்துவிட்டது. அட காட்டுக்குள் ஒரு கைலாயமா! என வியந்து போனேன்.

வீடுகளுக்குக் கதவு இல்லா நகரம் இதுதான் என்றார் ரவி.

அதுஎன்ன கதவு இல்லா நகரம்! இங்குள்ள வீடுகளுக்குக் கதவு இல்லாததற்குக் காரணமாகச் சொல்லப்படுவது, திருடினால் கண்பார்வை இல்லாமல் போய்விடும் என்னும் ஐதீகம். எல்லாம் நம்பிக்கை தானே!

பயணங்கள் முடிவதில்லை... தொடரும்...

எழுச்சி சொல்லும் முடிவுரை!

மறந்துபோமோ ஈழமண்ணின் மக்கள்கண்ட வேதனை மறுபதிப்புப் போலதாத்துக் குடியில்வந்த சோதனை! பிறந்தமண்ணை அழிவினெல்லை போய்விடாது காக்கவே பிரிவுமின்றிப் பேதமின்றிப் பிறந்ததுபோ ராட்டமே! திறந்தகை களோடுமக்கள் தீர்வுகேட்டு நின்றனர் தெருவில்லிடே யவரைநாய்போற் சுட்டுவீழ்த்திக் கொன்றனர்! இறந்துபட்ட மக்களென்ன ஈனமான ஈக்களா? இன்றளித்த சலுகையென்ன உடலைமூடும் பூக்களா?

காக்கவந்த காவற்சுட்டம் கண்மறைத்துக் கொண்டது கட்டுப்பாடு என்றுசொல்லிக் கலவரத்தைத் தந்தது! மாக்களாக எண்ணியங்கு மாநிடத்தைக் கொன்றது மன்னுயிரிகள் மாய்ந்துபோக மனமகிழ்ச்சி கண்டது! வாக்களித்து அரசிலேற்றி வைத்தமக்கள் வாயிலே வாரியள்ளி மண்ணிறைத்து வதைத்ததுவோ நீதியே? தீக்குளித்த பின்னர்வந்து நீர்தெளித்தல் வேடமே! தேர்தல்வந்து சேரும்போது தெரியவைப்பார் பாடமே!



படிப்படியாய் உரிமையெல்லாம் பறிகொடுத்து வீழ்வதோ பண்டையநம் பெருமையெல்லாம் பகற்களவாய்ப் போவதோ? விடிவுகால மொன்றுகாண விளைவதுபோ ராட்டமே விசமிகளின் வேலையென்று விலக்குதல் ஏ மாற்றமே! அடிப்படைக்குத் தீர்வுகாணா அரசுகாலம் சொற்பமே ஆற்றொணாது அழுதகண்ணீர் அடித்துவீழ்த்தும் கொற்றமே! நெடியவாசல் மங்கலம்பின் நேற்றுதாத்துக் குடிவரை நீளுகின்ற எழுச்சிசொல்லும் நிச்சயமாய் முடிவுரை!

கவிஞர் மாவிலி மைந்தன்
சி. சண்முகராஜா

MATH & PHYSICS TUTORING

By a well-qualified and experienced teacher
For all grades from Grade 4 to 1st year of university

Special classes

- Advanced function
- Calculus & vectors
- Data management

All Classes available in Scarborough & Stouffville

Contact: 647.340.9490 / 416.732.2228



Mr. S. J. Navler
(Teacher)

கனா!

சிறுகதை

- நெருடா -

அலுவலகத்தில் அன்று வரதனுக்கு இறுதி நாள். இன்னும் சில நாட்களில் துபாயில் வேலைக்கு சேரவிருக்கிறான். கல்யாண மாகி இரண்டு வருடத்திற்கு பிறகு குழந்தை பிறந்து நாலு மாதம் தான் ஆகிறது. மனைவியையும், மகனையும் பிரிந்து செல்ல அவனுக்கு மனசு இல்லை. ஆனால் என்ன செய்வது வாங்குற சம்பளம், தங்குற துக்கும், தின்கிறதுக்குமே சரியாய் இருந்தது. இப்பொழுது மகன் பிறந்திருக்கிறான். இனியும் இப்படி சமாளிக்க முடியாது. அவனை பள்ளிக்கூடத்துக்கு அனுப்பனும். நிறைய படிக்க வைக்கனும் அதுக்கு பணம் வேணும். இன்றைய தேதியில் ஒரு குழந்தையை படிக்கவைக்க பெற்றோர் இருவரும் வேலைக்கு போனால் தானே சமாளிக்கமுடிகிறது.

ஒருவழியாய் துபாய்க்கு ஆள் எடுக்கும் ஒரு கம்பெனியில் லட்ச ரூபாய் பணத்தைக் கட்டி வேலையும் உறுதியாகி விட்டது. வெளிநாடு போய் சம்பாதித்து விரைவி லேயே வாங்கிய கடனை அடைத்து விடலாம். சிறிது காலம் வேலை பார்த்து சிறுகச் சிறுக சம்பாதித்து ஒரு வீட்டைக் கட்டிவிட்டு ஊரிலேயே ஒரு தொழிலை தொடங்கினால் அப்படியே காலம் ஓடிவிடும் என பெரும்பாலானோர் போல வரதனும் விமானத்தில் கனாக் கண்டுகொண்டே துபாய்க்கு பயணித்தான்.

விமானத்தில் ஏறியதிலிருந்து, விமான நிலையத்தில் அழுகையோடு வழியனுப்பி வைத்த மனைவியின் முகமும், கட்டிக் கொண்டு விடமாட்டேன் என்று அழுது அடம்பிடித்த மகனின் முகமும், விமானத்தில் வரதனைப் போன்றே புது உலகைத்தேடி உடன் பயணித்த பயணியரின் முகத்தில் கண்ட மகிழ்ச்சியைக் கண்டதும் கொஞ்சம் மறைந்துதான் போயிற்று. துபாயில் இன்னும் சற்று நேரத்தில் தரையிறங்கப் போகிறோம் என்று விமானத்தில் அறிவிப்பு வருகிறது. சன்னலோரம் எட்டிப் பார்த்து இந்தப் பாலைவனத்தில் என் சோலைவனம் எங்கோ இருக்கிறது என்று சிறியதாய்த் தெரிந்த கட்டிடங்களை பார்த்துக்

கொண்டே புதிய வாழ்கையை தேடுகிறான். துபாயில் தரையிறங்கியதும் குடியேற்ற உரிமை சரிபார்க்கப்பட்டு கொண்டுவந்த பெட்டியை தூக்கிக் கொண்டு வாயிலுக்கு வர வரதனை அழைத்துச் செல்ல அலுவலக ஆள் ஏற்கனவே வந்து காத்திருந்து சிரித்த முகத்துடன் வரவேற்று தங்குமிடத்திற்கு அழைத்துச் சென்று வரதனின் படுக்கையை காட்டி, இதுதான் உங்கள் படுக்கை சற்று ஓய்வெடுங்கள் நாளை முதல் வேலைக்கு செல்லலாம் என்று



சொல்லி சென்றுவிட்டார். புதிய ஊர், புதிய மக்கள் எல்லாம் நன்றாகவே இருந்தது, நாளை புதிய வேலையில் சேர்ந்து நன்கு உழைத்து பொருளிட்டி, மனைவி மகனுடன் இனி வாழ்க்கையில் எந்தக் கவலையுமே இல்லை என்று நிம்மதியாய் உறங்கிப் போனான். பொழுது விடிந்து, வேலையில் சேர்ந்து, புதிய நண்பர்கள் அறிமுகம் கிடைத்து மாலை அறைக்கு வந்ததும் ஒன்று விடாமல் மனைவிக்கு தொலைபேசியில் சொல்லி மகனின் குரலைக்கேட்டு பிரிவு வருத்தினாலும் இனி வரப்போகும் வாழ்கையை எண்ணி நன்கு தூங்கிப் போனான்.

புதிய வாழ்கை வரதனுக்கு விரைவிலேயே பழக்கத்திற்கு வந்துவிட்டது. காலையில் வேலைக்கு செல்வது, மாலையில் மனைவி யுடன் தொலை பேசியில் பேசுவது, விடுமுறை நாட்களில் ஊரைச்சுற்றிப் பார்ப்பது, மாத மாதம் வீட்டிற்கு தேவையான பணம் அனுப்புவது என்று அவன் நினைத்த வாழ்க்கை அழகாக சென்று கொண்டிருந்தது. அலுவலகத்தில் எந்த இடையூறு வந்தாலும் வீட்டில் இருக்கும் மனைவி, மகனை நினைத்து அலுக்காமல் வேலை செய்து பொருளிட்டினான் வரதன். நாட்கள் விரைவாகவே சென்றது. ஒன்றரை வருடத்

திற்கு ஒருமுறை 45 நாட்கள் அலுவலகத்தில் விடுப்பு தருவார்கள் சம்பளமும் தந்து, போய்வர விமான பயணச்சீட்டு தந்து அனுப்பிவைப்பார்கள்.

விடுமுறைக்கு இன்னும் மூன்று மாதம் இருக்கும் பொழுதே வரதனுக்கு பயணத் திற்கான ஏற்பாடுகள் அலுவலகத்தில் துவங்கிவிட்டார்கள். தேதியைக் குறித்து கொடுத்து விமான பயணச்சீட்டும் முன்பதிவும் செய்துதந்து விட்டார்கள்.

யிடம் சொல்லி, வீட்டில் பெற்றோருக்கு சொல்லி, நன்கு மழலை பேசும் மகனிடம் சொல்லி மகிழ்ச்சி வயப்பட்டுப் போனான்.

அலுவலகத்தில் வேலை ஓடவில்லை ஒன்பது மாதங்கள் சட்டென ஓடிவிட்டது இந்த மூன்று மாத காத்திருப்பு இழுத்தடித்தது வரதனுக்கு. நாட்களை எண்ணினான். பயணத்திற்கு இன்னும் இரண்டு மாதங்கள் இருக்கிறது. வரதனுக்கு எதுவும் பிடிக்கவில்லை. மனைவி மகனுடன் ஊர் சுற்ற வேண்டும், சினிமா விற்கு போக வேண்டும், மகனுடன் நிறைய விளையாட வென்றும் என்று தன ஆசைகளை தினமும் மனைவியிடம் சொல்லி அசைகளை அடுக்கிக் கொண்டே போனான். மனைவி, மகனுக்கு விளையாட்டுப் பொருள்கள், புத்தகங்கள் என தேடித் தேடி வாங்கி சேகரித்தான்.

அந்த நாளும் வந்தது. விமானத்தில் ஏறி வீட்டிற்கு செல்லத் தயாரானான். ஊருக்கும் விமான நிலைத்திற்கும் தொலைவு அதிகமாய் இருந்ததால் வீட்டில் இருந்து யாரும் வரவேண்டாம் என்று சொல்லிவிட்டு நண்பரிடம் சொல்லி வாடகைக்கு கார் சொல்லி வைத்திருந்தான். அதிகாலை விமானம் விட்டறங்கி வீட்டுக்கு சென்று சேர்வதற்குள் மணி எட்டு அடித்தது. வாசலில் நின்று வீட்டுக்கதவை தட்ட தவழ்ந்து திரிந்து கொண்டிருந்த மகன், ஓடி வருவது நன்கு தெரிந்தது. வந்த மகன், “அம்மா! யாரோ மாமா வந்துருக்காங்க” என்றான். தலையில் இடிவிழுந்தது வரதனுக்கு.

வரதனுக்கு தலைகால் புரியவில்லை. நீண்ட நெடுநாளைக்கு பிறகு பிரிந்து வந்த மனைவி யையும் மகனையும் காணப் போகிறோம் என்ற இன்பம் மனதில் குடி கொண்டு அவனை திக்கு முக்கு ஆடச் செய்தது. அறைக்கு வந்ததும் மனைவி

எரியுண்ட நூலகம்

கற்றவர்கள் மற்றவர்கள் கலந்து பேசி கவினொளிர் கட்டிடத்தைக் கட்டி முடித்தே நற்றமிழர் நூலகளை மட்டு மல்ல நனிசிறந்த பிறமொழி நூலக ஞானே கற்றதோர் நூலகரைக் காப்பா ளராகக் களிப்புடனே தேர்ந்தெடுத்தே கடமை செய்ய உற்றுணர்ந்த செயற்குடி உறுதி பூண ஊனமின்றி நூல்நிலையம் உயர்ந்த தன்றே.

தென்கிழக்கு ஆசியாவின் சிறந்த நூலகம் தேர்ந்தெடுத்த ஏடுகளில் தெய்வீக நூல்கள் தொன்மைசேர் ஆன்மீகம் தொடர்விஞ் ஞானம் செம்மொழியில் வல்லோரின் சேமிப்பு எத்தனை அன்னைத் தமிழின் ஆலய மன்று அகோரத் தீயினால் அழித்த அரசே இன்னல்கள் தந்தாய் எங்கக்கு ஏற்றோம் எழுவோம் மீண்டும் ஏற்றம் பெறுவோம்.

வானரத்தின் வழிவந்த வன்முறை யாளர் வளந்தரு நூலகத்தைக் தீமுட்டி எரித்தார் மானத்தைக் காத்த தந்த மாதா கோவில் மக்களின் மனங்களில் மறையா திருக்க ஊனமுற்ற கட்டிடத்தை மீண்டுங் கட்டி உறுதியுடன் நன்னூல்கள் ஊரில் சேர்த்தே ஈனர்கள் மனங்கொதிக்க எழுச்சி கொண்ட எம்மவர்கள் திறமைதனை ஏற்றி மகிழ்வோம்.

செம்மொழியாம் எம்மொழியைச் சீரழிக்க சிங்களத்தார் திட்டமிட்டே செயலிறங்கித் தம்படையை அரசினரே தலைமை ஏற்றுத் தப்பான வழிகளிலே தீர்வு காண விம்மல்கள் ஏதுமற்ற முற்ற வெளியில் வெள்ளம்போல் மக்களின் கூட்ட மொன்றில் தும்பிபோல் வந்தங்கே சுட்ட சூட்டில் சூழ்ந்திருந்த மக்களின் துயர மன்றே.



முருகேசு மயில்வாகனன்

வராறஸ்ரோ தமிழ்ச்சங்கம்
வைகாசி மாத இலக்கியக் கலந்துரையாடல்
“உளநல நோய்களும் உயிரிழப்புகளும்”

பிரதம பேச்சாளர்: செந்திரன் குணரட்சணம் (மாண்புமிகு மந்திரி திட்டணி)
சிறப்பு பேச்சாளர்கள் உரை:
“ஆதிம வயதிலும் உளநலப் பிரச்சினைகளும் - ஒரு ஆதர்சுபரிசை முனிவிர ர்தியினான பாரவை” - புனிதர் நாதன் (மார்க்கம் கல்விசையை உறுப்பினர்)
“உளநலப் பேசுவதை அணுகுவது எவ்வாறு?” - கனாரிதி பரவதி கந்தசாமி

சுயந்தெளிதல் அரங்கு

இடம்: வராறஸ்ரோ தமிழ்ச்சங்க மண்டபம்
Unit 7, 5633, Finch Avenue East
Scarborough, M1B 5K9
(Dr. Lambetharan's Clinic - Basement)

நாள்: 35-05-2019
நேரம்: மாலை 3:00 முதல் 7:00 வரை

தொடர்புகள்க்கு: அகில - 416-822-6316
அனைவரையும் அன்புடன் அழைக்கிறோம்.
அனுமதி இலவசம்!

உண்மையான அமைதி

Real Peace

“ஆனந்தத்திற்கு வரைவிலக்கணம் உள்ளதா?” சந்தோசத்திற்கு வரைவிலக்கணம் உள்ளதா? “மனிதனின் மேல் விளக்கங்களுக்கெல்லாம் அப்பாற் சென்று அமைதிக்கான வரைவிலக்கணம் உள்ளதா? என பிரேம் ராவத் அவர்கள் கேட்கிறார்கள். நாம் வைத்திருக்கும் இவ்விடயங்கள் எல்லாம் மிகப் பெறுமதியானவை. இவை வரைவிலக்கணம் மற்றும் மேல்விளக்கங்களின் எல்லைக்குள் இருக்கின்றனவா அல்லது அவை எல்லாவற்றிற்கும் அப்பால் ஏதோ ஒன்று உள்ளதா,”

கடந்த நாலு தசாப்தங்களுக்கு மேலாக உலகெங்கும் பிரயாணம் செய்து அமைதி பற்றியும் தனிமனித நிறைவு பற்றியும் பார்வையாளரிடம் உரையாற்றிவரும் திரு. பிரேம் ராவத் அவர்கள் இது வார்த்தைகளால் வர்ணிக்கக்கூடிய ஒன்றல்ல எனக் கூறுகிறார். உண்மையான அமைதி ஓர் உணர்வாகும் என அவர் கூறுகிறார்.

உயிர் வாழ்வானது ஓர் அழகான கொடையென அவர் கூறுகிறார். “ஆனால் (அதன் கருத்தென்ன) அது எதைக் கருதுகிறது? எல்லோரும் அதை ஒரே மாதிரியாக விளங்கிக் கொள்வதில்லை. 100 நபர்கள் சூரியனைப் பார்க்கலாம். அவர்கள் ஒவ்வொருவருக்கும் அது வித்தியாமான கருத்தைத்தான் கொடுக்கும்.

யாரோ ஒருவர் மோசமான செயல் ஒன்றைச் செய்ததற்காக சிறைச்சாலையில் இருப்பதுடன் அவருக்கு மரண தண்டனை விதிக்கப்பட்டிருக்கிறதென வைத்துக் கொள்வோம். அவர் சிறைச்சாலை யன்னல்களின் ஊடாக வெளியே பார்க்கிறார். அங்கே அந்தச் சூரியன் இருக்கிறது. அது அவருக்கு என்ன கருத்தைக் கொடுக்கப்போகிறது. அதன் கருத்து “இன்றைய நாள் தான் நான் மரணிக்கப்போகும் நாள்” என்றா இருக்கும்.

சூரியனை ஒரு விவசாயி கண்டால் அது அவன் எழும்பி வேலையை ஆரம்பிப்பதற்கானதொரு சமிஞ்சையாக இருக்கும் என பிரேம் ராவத் கூறுகிறார். அதேநேரம் இரவுப் பாதுகாப்புச் சேவையில் ஈடுபட்டிருக்கும் ஒருவர் அதைக் கண்டால் அது அவர் நித்திரைக்குப் போவதற்கான சமிக்ஞையாக இருக்கும். இந்த மூவரும் ஒரே சூரியனைத்தான் பார்த்தார்கள். ஆனால் ஒவ்வொருவரும் அதை வித்தியாசமாக மேல் விளக்கம் செய்கிறார்கள்.

நீங்கள் எவ்விதமான அனுபவங்களைப் பெற்றுக்கொண்டீர்களோ அவைதான் நீங்கள் எவ்விதம் மேல் விளக்கம் செய்யப்போகிறீர்கள் என்பதைத் தீர்மானிக்கும்.” என அவர் கூறுகிறார். அந்த மாதிரித்தான் நீங்கள் அதைக் காண்பீர்கள். அப்படித்தான் நீங்கள் அதைப் புரிந்து கொள்வீர்கள். அப்படித்தான் நீங்கள் அதனுடன் ஒத்துப் போவீர்கள் அல்லது அதை பகுத்தாய்வு செய்வீர்கள்.

அப்போது எவ்விதம் மக்கள் அமைதியை மேல் விளக்கம் செய்யப்போகிறார்கள் என அவர் கேட்கின்றார்.

அமைதி என்னும் சொல்லை நாம் கூறும்போது, இந்தப் பூமியின்கண் உள்ள ஒவ்வொரு மனிதனும் அமைதி என்றால் என்ன என்று தமது தனிப்பட்ட வரைவிலக்கணங்களைக் கொண்டிருப்பார்கள் என்பது எனக்குத் தெரியும். அத்துடன் அவை எல்லாம் வித்தியாசமானவையாக இருக்கும். வரைவிலக்கண எல்லைகளுக்கெல்லாம் அப்பாற்பட்ட அமைதி ஒன்று உள்ளதா? வாழ்வில் மேல் விளக்கங்களுக்கு உட்படாத ஏதாவது ஒன்று உள்ளதா?

அமைதி அங்கே உள்ளது. அதை உணர் முடியும். அந்த உணர்வை ஒருவர் ஒரு தடவை நேரடியாக அனுபவித்தால் அப்போது எந்த வரைவிலக்கணமும் தேவையில்லை என அவர் கூறுகிறார்.

“இது நம்புவதை விட அறிந்துகொள்ள வேண்டிய விடயம்” என பிரேம் ராவத் கூறுகிறார். வெறுமனே நம்புவதைவிட உண்மையிலேயே அறிந்துகொள்வது நல்லது. ஏனெனில் நான் உணர்கிறேனோ இல்லையோ என்பதை வைத்து நான் அமைதியை அடைந்து விட்டேனா இல்லையா என்பதை மதிப்பிடலாம்.

இது உண்மையிலேயே சுவாரஸ்யமான நிலை. நாம் அறிவு என்னும் சொல்லைச் சொல்லும்போது உதாரணமாக அதுகூட அதைக் கேட்கும் மக்களிடம் இருந்து பல மேல்விளக்கங்களை தோற்றுவிக்கிறது என்பது நம் எல்லோருக்கும் தெரியும். அப்படியானால் அது என்ன?

Words of Peace

பிரேம் ராவத் பற்றி மேலும் அறிந்து கொள்ள:
1.877.707 3221 Toll free
416 431 5000 தமிழ்
www.wopg.org www.tprf.org

இதைப் புரிந்துகொள்ள மக்கள் தமது எண்ணக்கருத்துக்களை ஒருபுறம் வைத்து விட வேண்டும். ஏனெனில் இது பக்கசார் பாகவும் மற்றும் எண்ணக் கருத்துக்கள் மேல் விளக்கத்திற்கு இட்டுச் செல்லும் என திரு. பிரேம் ராவத் கூறுகிறார். அவற்றுள் பக்கசார்பிற்கும் பாரபட்சத்திற்கும் இட்டுச்செல்லும். சில எண்ணக் கருத்துக்கள் தான் தனிநபர் அனுபவமாக இருக்கும் என அவர் கூறுகிறார். யாரோ ஒருவருக்கு ரோசாப் பூக்கள் ஒவ்வாமையை ஏற்படுத்துவதாக இருக்கலாம்.

அவர் அந்த ரோசாவைப் பறிக்கும்போது அவரின் கைகள் வீக்கமடையலாம். அதை அவர் மணக்கும்போது அவரின் மூக்கு வீங்கலாம்.

எனக்குத் தெரிந்த ஒருவருக்கு தேனீ கொட்டிவிட்டது. ஒருபக்கத்தில் நீங்கள் அந்த தேனீயைப் பார்த்து அது ஓர் அழகான சிறிய பிராணியென்று கூறலாம். அது மிக அழகானது, அத்துடன் இது தேனைக் கொடுக்கிறது. எனினும் தேனீ யால் கொட்டப்பட்டவருக்கு தேனீ அழகானதொன்று அல்ல”.

அமைதி, நாம் எண்ணுவதைவிட மிகவும் அண்மையிலுள்ளதென திரு. பிரேம் ராவத் கூறுகிறார். ஒவ்வொரு மனிதனினதும் உள்ளத்தில் அதைக் கண்டுகொள்ள முடியும். ஆனால் அதை உணர்வதானது உள்ளுணர்வுடன் கூடியதொரு தெரிவாக இருக்கவேண்டும்.

வாழ்வில் உங்களுக்குத் தேவையானவை ஒவ்வொரு நாளும் தெரிவுசெய்யப்பட வேண்டும் என அவர் கூறுகிறார். நீங்கள் உள்ளுணர்வுடன் கூடிய முயற்சியைப் போட்டு உண்மையிலேயே எனது வாழ்வில் எனக்கு அமைதி தேவை எனக் கூற வேண்டும். உண்மையாகவே எனது வாழ்வில் எனக்கு அமைதி தேவை. உண்மையாகவே எனது வாழ்வில் எனக்கு தெளிவு தேவை.

நீங்கள் அவற்றைத் தெரிவுசெய்தால் அது உங்களுக்கு உண்மை நிலையையும், உண்மையான அழகையும், உண்மையான மதிநுட்பத்தையும் வரைவிலக்கணங்களுக்கு எல்லாம் அப்பாற்பட்ட உண்மையான புரிந்துணர்வையும் தரும். இதுதான் நீங்கள்.

பூக்காடே வா பக்கம் பூத்து

ஊக்கம் உயர்வுதரும் உண்மை அறிந்தவரே தாக்கமுறு மக்களைத் தாங்கிநிற்க - ஏக்கமின்றிச் சீக்கிரமாய்ச் சிந்தித்தே சீரான வாழ்வுதரப் பூக்காடாய் வாபக்கம் பூத்து.



வாழ்விழந்த மக்களின் வாழ்வுயர், உன்பங்கை ஆழ்ந்தறிந்தே தந்து அவர்களின் - வாழ்வதைத் தாக்கமின்றி மேலோங்கத் தக்கன செய்வதற்காய்ப் பூக்காடே வாபக்கம் பூத்து.

போரில் இழந்திட்டோம் பொன்பொருள் வீடுவாசல் வேரிழந்த எம்மோர் வெறுங்கையர் - தாக்கியோரைச் சீக்கிரமாய்க் கண்டறிந்தே தீர்வொன்றைக் காண்பதற்காய்ப் பூக்காடே வாபக்கம் பூத்து.

ஏக்கமுடன் வாழ்கின்றார் எத்தனைபேர் தாயகத்தில் தாக்கமின்றி வாழவைக்கத் தாமுணர்ந்தே - ஊக்கமுடன் சீக்கிரமே சிந்தித்துச் செய்பணியைச் செய்வதற்குப் பூக்காடாய் வாபக்கம் பூத்து.

தாக்கி அழித்தோர் தயங்காதே ஆளுகிறார் தாக்குப் பிடித்த தமிழர்கள் - தாக்குண்டே ஏக்கமுடன் வாழ்கின்றார் என்றுமே காக்கத்தான் பூக்காடாய் வாபக்கம் பூத்து.

- முருகேசு மயில்வாகனன் -

வாகன விபத்தா?
At Fault? No Fault?

2019
416-803-5296
sktheesan@gmail.com

FILE YOUR TICKETS IN 15 DAYS

Don't miss your court date!

Traffic Ticket
Motor Vehicle Accident

Your limitation for 3rd party claim?

S.K.THEESAN



கேள்விகளென்ன பதில்... கேள்வி கேட்பது... யார்? இந்தப்படல் வரிகள் மறைந்த நாகூர்.

ஊர் இரண்டுபட்டால் கூத்தாடிக்கு சந்தோசம் என்பர். உயிரோடு மக்களை குழி தோண்டிப் புதைத்தவர்களுக்கு உயிரோடருப்பவர்களுடைய பொருட்களை சூறையாடுவது பெரிய வேலையல்ல.



ஞானசம்பந்தர் அழுததும் உமை வந்து கண்ணீரைப் போக்கி... ஞானப்பால் கொடுத்தார். இன்று நாடளாவிய ரீதியில் இன மத வேறுபாடன்றி எல்லோரும் அழுகின்றனர் யார்? வந்து பால் கொடுப்பார்?



‘ஏழை அழுத கண்ணீர் கூரிய வாளையொக்கும்’. ‘அரசன் அன்றறுக்கும்...தெய்வம் நின்றறுக்கும்’. எந்தத் தெய்வம்...?

“இறைவனிடம் கையேந்துங்கள் அவன் இல்லையென்று சொல்லுவதில்லை.” அரசு உதவியுடன் தீயெறியும் படைகள் போத்தல்களில் மண்ணெண்ணெய் பெற்றோலுடன் இரவோடிரவாக (இராணுவத்தினர் உதவியுடன் ஊரைச்சுற்றி வருகிறனர்)



அரபு நாட்டில் நிலத்தின்கீழ் எடுக்கும் எண்ணெயை அவர்களது இனத்தை அழிக்க பாவிக்கின்றனர். எரிந்தவன் வீட்டில் பிடுங்கியது அறுதி... கலவரத்தில் எரியும் கடைகளில் பொருட்கள் சூறையாடப்படுகிறது.... புத்தளத்தில் இனக்கலவரத்தில் ஒருவர் கொல்லப்பட்டுள்ளார். ஊரடங்கு சட்டம். ஊர் வாயை மூடவேண்டுமல்லவா?



2017இல் கண்டியில் முஸ்லிம் மக்களின் வளர்ச்சியை தடுக்க (உருவாக்கப்பட்ட) கலவரம் கடைகள், வீடுகள் உடமைகள் தீக்கிரை. விசாரணை...? குற்றவாளிகள் எல்லாம் மூடுமந்திரம்...?



இன்றும் கடைகள் மசூதிகள் தேவாலயங்கள் எரிப்பு! தேவாலயத்தில் மெழுகுவர்த்தி எரியலாம், ஆலயத்தில் கற்பூரம் தீபம் எரியலாம். அவற்றையே எரிக்கலாமா?

அரசு படைகளின் உதவியுடன் அழிப்பு. பிறந்த காலத்திலிருந்து பள்ளிக்கூடமே செல்லாதோர் (தீவிரவாத போக்குள்ள அரசியல் வாதிகள் உட்பட) பள்ளிவாசல் தாக்கவும் அழிக்கவும் முன்னணி வகிக்கின்றனர்.



வீடு கொழுத்தும் அரசனுக்கு கொள்ளி கொடுக்கும் மந்திரி(கள்) யாரோ என்றோ சொல்லிவைத்தனர்.

காடையர்களை அடக்க வாணை நோக்கி துப்பாக்கி சூடுநடத்தி கண்ணீர்ப் புகைபிரயோகமும் செய்தோம் என பொலிஸ் அதிகாரி வெளிநாட்டு நிருபர்களுக்கு பேட்டியளித்துள்ளார்.



உலகண்ணை மே மாதம் 5ஆம் திகதி ஜனாதிபதி 99 வீதப்பிரச்சினை தீர்ந்துவிட்டது உல்லாசப்பிரயாணிகள் வரலாம் என அறிக்கை விட்டவர் என ஐபோட் அகிலா தொடங்க...



அப்ப... அகிலா... நீர் பிளான் பண்ணியபடி போய் வெசாக், றம்ழான், ஊர்க்கோவில் வேள்வியெல்லாம் படமெடுத்துக் கொண்டுவரும் என செக்கண்ட்புளோர் செல்லம்மா சொல்ல... ஓம் அங்கை ஊரடங்கு சட்டம் போட்டிட்டு பகலும் இரவும் வேள்வி நடக்குது... போய் வீடியோவில்லை எடுத்துக்கொண்டு வரச்சொல்லு என கொதியுடன் ஆட்டிலறி அன்னம்மா சீறிப்பாய்ந்தா...



யு..னோ..அகிலா..என தனது ஐபோனில் விரல் வித்தை செய்துகொண்டிருந்த கூகிள் கோகிலா... சுடச்சுட... அதாவது... ஆமி சுடசுட செய்திகளை அள்ளித் தெளித்துக்கொண்டிருந்தா

முள்ளிவாய்க்கால் இறுதிப்போரால் அழுகரல்களை யாரால் மறக்கமுடியும்.



இனக்கலவரம் இன அழிப்பு, மதக்கலவரம் மத ஒழிப்பு ஒலிக்கும் ஹனீபாவின் குரலில் தெளிவாக... மே 18.. முள்ளிவாய்க்கால் இனஅழிப்பு 10ஆவது வருடம். “மறந்துபோகுமோ மண்ணின் வாசனை?”

வடஸ் அப் வரதன் அமைதியாகவும் இல்லை, ஆவேசமாகவும் இல்லை...ஒரே குழப்பத்தில்

கொழும்பு சென்ற தாமோதரம் லைன் கிளியறில்லை என இடைக்கிடை வடஸ் அப் லைனில் செலவில்லாமல் விக்கிவிக்கி கதைப்பது.

ஆட்டிலறி அன்னம்மாவும் செக்கண்ட்புளோர் செல்லம்மாவும் உலகருக்குக் கிட்ட இருந்து அரைகுறை செய்திகளைக் கேட்டுக்கொண்டிருந்தனர்.

இப்ப நான் யாழ்ப்பாணம் போகேல்லை... நான் இப்ப ரெலிபோனிலை ஒண்டும் கதைக்கேல்லை என்று சொல்லும்போதே லைன் கட்டாகிவிட்டது.

உலகர் மனம் எங்கெங்கையெல்லாம் போய் வந்தது. ஓர் இனத்தை அழித்ததென தம்பட்டம் அடித்தவர்கள் நாட்டையே (பயத்தில்) அடங்கச்செய்துள்ளனர்.



அங்கிள்கெணாதபடி ஊரடங்கு சட்டம்..... (அடக்கமுடியுமா..) மரண ஓலம்... அடுத்த... மரணம் எனக்கா தெரியாத பாசையில் அரைகுறை தமிழில் விசாரணை பதிலளித்தாலும் பதிலளிக்காவிட்டாலும் பிடரியில் துப்பாக்கி சூடு...



பத்துவருடங்கள். வெளிநாட்டு உதவிதேவையில்லை நாமே சமாளிப்போம் என அறிக்கையும் விடுத்துள்ளனர். 2 மாவட்டத்தில் கால் நூற்றாண்டாக நடந்த யுத்தத்திற்கு சர்வதேச கிறிமினல்களின் பல்வேறுபட்ட உதவிகளுடன் வெற்றிவிழா கொண்டாடியோர்.

“சுடலை காணாத பிணங்கள் நினைந்து நினைந்து அழமுடியாத உறவுகள் தாலாட்டு கேட்டு வளர்ந்து ஒப்பாரி ஓசையின்றி அடங்கிய பிணங்கள் அவர்களையே நினைந்து தினம் தினம் செத்துக்கொண்டிருக்கும் உறவுகள் முச்சடங்கியபின் முச்சுற்று சுற்றிவரும் - கொள்ளி குடமில்லை தான் திரும்பிப் பார்க்காத தீயிடும் கொள்ளிக்கட்டையில்லை அரசு முடித்துவிட்ட முள்ளிவாய்க்கால் நினைவாண்டு பத்தாச்சு”



மே... 15 தொடக்கம்... 31

- 18. போர்க் குற்றநாள் (2009)
- 20. விக்ரோறியா டே... விடுமுறை நாள்.
- 20. டைரக்டர் பாலு மகேந்திரா பிறந்தநாள் (1934 - 2014)
- 22. 1958 இலங்கையில் இனக்கலவரம் சிங்களக் காடையர்களால் (அரசு உதவியுடன்) பல தமிழர்கள் கொல்லப்பட்டு. சொத்துக்கள் உடைமைகள் தீக்கிரையாக்கப்பட்டது
- 25. நவாலியூர் சோமசுந்தரப்புவர் பிறந்தநாள் 1878 - 1953. (ஆடிப்பிறப்புக்கு.. நாளை விடுதலை ஆனந்தம் ஆனந்தம் தோழர்களே)
- 25. ஆத்மஜோதி நா.முத்தையா நினைவுதினம் 1918 - 1995
- 25. பிரபல பின்னனிப்பாடகர் ரி.எம். சவுந்தரராஜன் நினைவுதினம். (1923 - 2013) (எல்லோரும் நலம் வாழ நான் பாடுவேன்)
- 25. சர்வதேச காணாமல் போன குழந்தைகள் தினம். (எல்லோரும் நலம் வாழ நான் பாடுவேன்)
- 31. 1981 மே யாழ்ப்பாணம் பொது நூலகம் பொலீசாரால் அரசு உதவியுடன் எரியூட்டப்பட்ட நாள்.
- 31. புகையிலை எதிர்ப்பு நாள்.



வாழும் திறன்

இயற்கையுடன் இணைந்து இன்புற்று வாழ்தலுக்கான சிறப்பு வகுப்புக்கள் பிரபல்யமான இந்திய சமய சாஸ்த்திர நிபுணர் வி. கணேஷ் அவர்களால் Middlefield & Mcnicoll சந்திப்புக்கு அருகாமையில் நடைபெறுகின்றது. ஆர்வமுள்ளவர்கள் பங்குபற்றலாம்.

வி. கணேஷ்: 416.816.2563 மகேன்: 416.893.1222
ஆறுமுகம் (AGR): 416.832.9467

எம்மை நாம் பாதுகாப்பது எப்படி? 'நோயற்ற வாழ்வே குறைவற்ற செல்வம்'

வைத்திய ஆய்வு பெற்ற கீரைகள், இலைகள், தண்டு, கிழங்குவகைகள்

வைத்திய கலாநிதி
கே.ரீ. கோபால்
647-456-9796



வாழைத்தண்டு - இது வழுவழுவென்று இருக்கும். இதனை பொரியல் பாகம் செய்து உணவுடன் பாவிக்கலாம். இதனால் எமக்கு ஏற்படும் அஜீரணம் யாவும் நிவர்த்தியாகும். குடலில் உள்ள கழலை கட்டிகள் யாவும் அகன்று விடும். இத்தண்டு துவர்ப்புச் சுவையையுடையதினால் பித்த நிலையைச் சம்பாதித்தும் ஆற்றல் உண்டு. சிறுநீர் நன்கு பெருகி வெளியாகும். தண்டின் மகிமையை மேலும் கூறப்போனால் நமது



குடலில் சிக்கியுள்ள மயிர், தோல் போன்றவற்றை வெளியகற்றும் இயல்புடையது. விஷத்தன்மை நிலையையும் அகற்றும் என்பர். இந்நிலையை 'நற்

கதலிக்கந்தம் அனல் நல்கும் தண்டோ குடலிற் சிக்கு மயிர் தோல் நஞ்சும் தீர்த்திடுங்காண்' எனக் கூறப்படுகின்றது. மேலும் நாம் பாவிக்கும் வாழைப்பூ, பிஞ்சு, காய் அதாவது காயும், கனியும், வேரும், கிழங்கும், தண்டும், குருத்தும் உணவாகக் கையாளுகின்றோம்.

வெண்டை, பலவகை அவரை, பட்டாணி, கொள்ளு, முருங்கை, கத்தரி, தக்காளி, பூசனி, சுரை, பீக்கு போன்றவை கனி உணவாகும். சில பிஞ்சாகவும், காயாகவும் சில முற்றியபின்பும் பாவனைக்குப் பாவிக்கும்போது நன்கு சுவையுடையதாக இருக்கும். பழங்களை உண்ணும் உ+ம் பழுத்த மாங்காய், பலா என்பவற்றை காயாக இருக்கும்போது கறியாகப் பயன்படுத்துவதுண்டு.

விதைகள் உணவில் முக்கியமானவை. துவரை, மொச்சை கொட்டை, பருப்பு, பச்சைப்பயறு என்பவற்றை காய்கறி எனக் கூறுவதல்ல. ஆனால் காய்கறிகளைச் சமையல் செய்யும்போது கறியாகப் பாகம் செய்து கொள்ளுகின்றோம். மேலும் விதைகளில் நமக்குரிய சத்துப் பொருட்கள் நிறைந்து காணப்படுகின்றன. மற்றும் பச்சைதுவரை, மொச்சைக்காய், பச்சைப் பட்டாணி, சீமை அவரைக்காய் என்பவற்றின் விதைகளை நாம் பாகம் செய்து உணவுடன் பாவித்து வருகின்றோம். தரைக்கு கீழ் உள்ள முள்ளங்கி, மஞ்சள்முள்ளங்கி,

பீற்றுட், வள்ளி ஆகியவற்றின் வேரும், உருளைக்கிழங்கு கருணைக்கிழங்கு, வெங்காயம், பூண்டு, இஞ்சி யாவும் தரைக்கீழ் உள்ள தண்டாகும். இவற்றை உணவாகப் பாவிக்கின்றோம்.

இஞ்சி மணத்துடன் அமையும் தாவர உணவினால் உணவு செமிபாடு அடைவதற்கு ஏதுவாக இருக்கின்றது. பலவகையான கீரைகளும், இலைகளும், தண்டு களும் எமக்கு உணவாகின்றன. உ+ம் கபேஜ் என்னும் முட்டை கோசில் இலையே உணவாகும். பூகோசில் கறிசமைப்பது பூக் கொத்து ஆகும். அதேபோன்று வாழைப் பூவும் 'பூ' கொத்து, அகத்திப் பூ, ஆவரம் பூ, முருங்கை பூ போன்றவற்றிலும் சமையல் செய்வோரும் உண்டு.

உணவு உண்ணும்போது, அவ்வுணவில் விருப்பதை உண்டு பண்ணக்கூடிய ஆற்றல் கறிவேப்பிலைக்கு உண்டு. அத்துடன் கொத்தமல்லிக்கீரை, சோம்பு (பெருஞ்சீரகம்), சீரகம், புதினா போன்றவற்றையும்



எடுத்துக் கொள்ளலாம். சில சந்தர்ப்பங்களில் சில பொருட்கள் எமக்கு கிடைப்பது கடினம். எனவே எமது உடம்புக்கு வேண்டிய போசாக்கு குறைவின்று அமைய தாவர உணவுகளை தவறாது பாவித்து வருதல் வேண்டும். நாம் பாவிக்கும் மற்றும் உணவில் இல்லாத ஊட்டச்சத்துக்களைப் பெற்றுக்கொள்ள முடியும்.

மேலும் அரிசி, கோதுமை, பால், இறைச்சி, முட்டை என்பவற்றால் ஏற்படுகின்ற அமிலத்தன்மையை நடுநிலையாக்கக் கூடிய உப்பு மூலப்பொருட்கள் காய்கறிகளில் அதிகம் உண்டு. இரைப்பை, குடல் பகுதியாவும் பலமாக இருக்க உதவுவதுடன் அதன் வேலைகளை திறம்பட இயக்கப் பயன்தருகின்றன. மலச்சிக்கல் ஏற்படாது சமிபாட்டிற்கு இன்றியமையாதது தாவர உணவில் உள்ள நார்ச்சத்து, செல்லுலோஸ் போன்ற பொருட்கள். உடம்பிற்கு தேவையான கல்சியம், இரும்புச்சத்து போன்ற தாதுப் பொருட்களும், உயிர்ச்சத்துக்களும் உ+ம் A, C போன்றவை இரண்டறக் கலந்துள்ளன.

அகத்திக் கீரையை சமைத்து உண்ணலாம்.

அதன் பூவை உண்பதினாலும் நற்பயன் உண்டு. வெப்பு, புகையிலைச் சுருட்டினால் ஏற்படும் பித்த தோஷத்தையும், வெப்பு நிலையையும் அகற்றும் தன்மையுடையது.

அவரைக்காய் - இதில் அனேக வகையுண்டு. சீனியவரை (Dolichos



Faboeformis), செவ்வரை (Dolichos Lablah withe red flower), நகரவரை (Dolichos rugosusnob), வெள்ளவரை (Dolichos lablab with white flower) என்று பிரிக்கலாம். அவரைக்கு நிஷ்பவம், சிம்மை, சிக்கடி, நிப்பாவம், நகுலி என்னும் நாமங்களும் உண்டு. சில வைத்திய நூல்களின் பாடல்களில் இப்பெயர்களில் காணலாம்.

அவரைப் பிஞ்சு இனிப்புச் சுவையுடையது. உடல் தாது வெப்பத்தை தடுக்கும். விதை முதிராத அவரையானது பிஞ்சு அவரை ஆகும். வாதம், பித்தம், கபம் ஆகிய முத்தாதுக்களின் தன்மைகளைச் சம்பபடுத்தக் கூடியது. சித்த ஆயுர்வேத மருந்துகளை பாவிக்கும்போது பயன்தரக் கூடியது. இதன் செய்கையை மேலும் ஆராயும் போது இனிப்புச் சுவையுடைய தினால் காமம் பெருக்கியாகவும் செயல்படும். முதிர்ந்த அவரைக்காயைச் சமைத்துச் சாப்பிட்டால் அரோசகம் தீரும். தொடர்ந்து இதனைப்பாவனைக்கும்



எடுக்கும்வேளை மந்தகுணம், பேதி, வாத நோய், சூலை, கபநோய் அதிகரிக்கலாம் என அறியமுடிகின்றது. அதிகம் எடுப்பதை தவிர்த்துக் கொள்ளவும்.

ஆவரைப் பூ - இதனைப் ஆவாரம்பூ, ஆவிரை, ஆகுலி, தலபோடம் என்னும் பெயர்கள் கொண்டு அழைப்பர். இப் பூவினைச் சமைத்துச் சாப்பிட்டால் நரம்புகளையும், உடல் சப்த தாதுக்களையும் சுருக்கி, உதிரம், சீழ் முதலிய வற்றை நிறுத்தும் ஆற்றல் உண்டு எனவும் அறிய முடிகின்றது. உடலை உரமாக்கும். அத்துடன் நின்றுவிடாது பிரமேகம், வரட்சி, உடம்பின் உப்புத்தன்மை, கற்றாழை நாற்றம் யாவும் நீங்கும் தன்மையுடையது. அத்துடன் உடம்பை நன்கு 'பொற்சாயல்' ஆக்கும்.

யோகா சோதிடம்



- கிரகப்பொருத்தம் பார்த்தல்
- சுபமுசூர்த்தம் கணித்தல்
- பலன் பார்த்தல்
- சாதகக் குறிப்புக் கணித்தல்

தொடர்புகளுக்கு: 416.299.8361

எடுங்கள் அல்லது விடுங்கள்

கண்டதும் கேட்டதும் -02

தேட வேண்டுமா?

பால் நினைந்து ஊட்டும் தாயினும் சாலப் பரிந்து நீ பாவியேனுடைய

ஊனினை உருக்கி உள்ளொளி பெருக்கி உலப்பிலா ஆனந்தம் ஆய

தேனினைச் சொரிந்து புறம் புறம் திரிந்த செல்வமே! சிவபெருமானே! யான் உனைத் தொடர்ந்து சிக்கெனப் பிடித்தேன் எங்கெழுந்தருளுவது இனியே!

திருவாதவூரர் ஓர் உத்தியோகத்தர், இறை பக்தன், தொழில்விடயமாகச் சென்றபோது, திருப்பெருந்துறையில், ஒருவர் உரையாற்றுவதைக் கண்டார், மெய்யுரையை கேட்டார். வாதவூரருக்கு, அவரிடமிருந்து ஏதோ ஒன்று அருளப்பட்டது. இதையே தான் ஒளெவையார் 'திறம் இது பொருளென' பெற்றார். சொற்களால் விவரிக்க முடியாதது. இதற்கு இப்போ ஞானறிவு, மெய்ஞானம், ஞான துட்சை, ராஜவித்தை எனப் பல பெயர்.

வாதவூரர் தான்பெற்ற, இதுவை சாதகம்செய்து உள்ளொளியைக் கண்ணால் கண்டார், தனக்குள் சுரக்கும் தேனைச் சுவைத்தார்.

இதுவை பெற்றதால், திருவாசகம் தோன்றியது. வாதவூரர், சுவாமி மாணிக்கவாசகர் ஆனார்.

எமக்குத் தெரியவேண்டியதை, நாம் தெரியாமலிருக்கும்போது, தெரிந்தவர் ஒருவர் தெரியப்படுத்தினால், எமது வாழ்வே மாறுகிறது.

இறைபக்தர் பலர், ஒரு கொள்கையை, ஒருவரை பின்பற்றுபவர்கள் சிலர். ஞானம் பெற்று தன்னுள் ஒளியை கண்டவர்கள் மிகச்சிலர். அவர்கள்தான் ஒரு குருவின் சீடர்கள்.

எவர் எனக்குள் இருக்கும் உள் ஒளியை என்னைக் காணவைக்கிறாரோ, அவரே எனது குரு. குரு இருளை நீக்குபவர்.



பக்தர் - பின்பற்றுபவர் - சீடர். நாம் சீடராக வரம் கிடைக்குமா?

முர்த்திதலந் தீர்த்தம் முறையாய்த் தொடங்கினர்க்கோர் வார்த்தைசொலச் சற்குருவும் வாய்க்கும் பராபரமே - தாயுமானவர்

எம்முள் இருக்கும் இறைசக்தியை எம்மை அனுபவிக்க வைக்க 'இது' வேண்டப்படுகிறது.

உலகில் காலத்துக்காலம் இந்த இதுவை வழங்க பலர் தோன்றுகின்றனர். இதைப்பெற, தாகம் உள்ளவர்கள், குருவை தேடவேண்டுமா? அல்லது தாமாகவே கிடைக்குமா?

படிக்க வேண்டும். அத்துடன் என்னோடு படித்த இந்திய மாணவர்கள் யாவரும் புத்திசாலிகளாகவும் பணம் படைத்த குடும்பங்களிலிருந்து வந்தவர்களாகவும் இருந்தனர். இவர்கள் யாவரும் அனுமதிப்



பரீட்சையில் நல்ல புள்ளிகள் பெற்றதனால் கீழ் வகுப்பிலிருந்தே படித்து வருபவர்கள். இலங்கை மாணவர்களுக்கு விசேடமாகச் சில இடங்கள் ஒதுக்கப்பட்டிருந்தாலும் நான் ஏற்கனவே அங்கு 10ஆம் வகுப்பில் சித்தியடைந்திருந்ததாலும் அனுமதி கிடைத்தது. ஆரம்பத்தில் கஷ்டப்பட்டாலும் பின்னர் ஆசிரியர்களின், சகமாணவர்களின் உதவியுடன் நல்ல புள்ளிகள் பெறக் கூடியதாக இருந்தது. (தொடரும்)

மூலிகை பேசுகிறது - செம்பருத்தி

கிழக்காசிய நாடுகளில் தழைத்திடும் தாவரம் கிடைத்தோர்க்கு நலமென கொடுத்திடும் ஓர்வரம் அழகென பூத்திடும் அருமருந்து செம்பருத்தி ஆரோக்கியம் தந்திடும் அன்றாடம் நிலைநிறுத்தி அழகான கூந்தலுக்கு அற்புத மருந்தாகும் அன்புடன் உபசரிக்கும் ஆதிவாசி விருந்தாகும் விழாக்கால வேள்வியிலும் வைத்திடும் பூவாகும் விடியாத நோய்களுக்கும் வெளிச்சமென தீர்வாகும்



விதையில்லா பதியத்தால் விளைந்திடும் செடியாகும் வேர்இலை பூக்களால் வரும்நோயும் பொடியாகும் சிதையாமல் பூவிதழை சுடும்பாலில் நனைத்திடு சிவந்திடும் பாலினை தினந்தோறும் அருந்திடு பதைத்திடும் பட்டத்தை பக்குவமாய் குறைத்திடும் பலமூட்டி இரத்தத்தை பயன்பெற செய்திடும் வதைத்திடும் இதயத்தின் வலிகளை மாற்றிடும் வளமான வாழ்விற்கு வழிதனை காட்டிடும்

செந்நிற வண்ணத்தில் சிரித்திடும் பூவாகும் சீனர்களும் போற்றிடும் சிறப்பான மருந்தாகும் வந்திடும் வெள்ளைநோய் வஞ்சியர்க்கு நலமாகும் வையகம் முழுக்கவே வளர்ந்திடும் குலமாகும் தந்திடும் வைத்தியம் தரணிக்கு பயனாகும் தாவர வகைகளில் தரமான மருந்தாகும் சிந்தனை செய்திடு செம்பருத்தி வளர்த்திடு செழிப்புடன் ஆரோக்கியம் ஜகத்தினில் நிறுத்திடு.

- ப.கண்ணன்சேகர் -



துயரமான முகவரி முள்ளிவாய்க்கால்

சிங்கள ஏகாதிபத்தியமும், உலக வல்லாதிக்கங்களும் ஒன்றுசூடி முள்ளிவாய்க்காலிலும், நந்திக்கடலோரமும் 'கொலைக்களம்' திறந்த நாள்! வானூர்தி வல்லூறுகள் பீய்ச்சும் குண்டுகளுக்கும் ஆட்டிலெறி, பீரங்கிகளுக்கும், சீறிவரும் சன்னங்களுக்கும் அஞ்சி அனைத்துமிழந்து உயிர்ப்பெறும் காத்திட ஊர், ஊராய் ஓடி, ஓடி இடம் மாறி, மாறி பெயர்ந்து ஓட்டிய வயிறுடன் மக்கள் தொகையாய் நிறைந்தனர் குறுகிய நிலப்பரப்புக்குள்! அந்தோ விழித்த கயவர் சுற்றி வளைத்து கொத்துக்குண்டுகளையும், இரசாயன கந்தகங்களை ஏவி மொத்தமாய் கொன்றொழித்த நாள்.



சொந்த நாட்டு இனத்தோடு கொடும்படைகொண்டு ஒரு யுத்தமாம் நெஞ்சில் வெடி சுமந்தும், தலையறுந்தும், கை கால் சிதற குடும்பமாகவும், முதியோரும், கொஞ்சி விளையாடும் பிஞ்சுகளும் நஞ்சுக்குண்டுகளால் எரித்தழித்த நாள்! பாதுகாப்பென நம்பிய பதுங்கு குழிகளும் சவக்கிடங்குகளாகின! குருதியோட, குடல் கிழிய, காயப்பட்டு ஓடியோர் அந்தோ சீறிவந்து குண்டுகள் வெடிக்க கிளம்பிய புழுதியும் புகையும் கலைய கிடந்தனர் குவியலாக பிணங்களாய்!

பாதகர் படையினர் மருத்துவமனைகளையும் பதம் பார்த்திட காயப்பட்டவரும், காயம் ஆற்றியவரும் காற்றோடு கரைய! வீர மங்கையாராம் எம் தமிழ்ப்பெண்களை மிருகங்கள் கற்பழித்து குதறிய குரூரநாள்! சரணடைந்தோரையும், உறவுகளோடு உடனோடிருந்தோரையும் இனவெறியர் இல்லாமலே ஆக்கிவிட்டதும்! எஞ்சிய எம்மவர்க்கு காடுகளுக்குள் முட்கம்பி வேலி முகாம்களையும், திறந்த வெளிச்சிறையையும் வகுத்த வஞ்சக நாள்!

ஐ-நாவும் வரும், இந்தியாவும் விடாது, நாடொன்று வந்து சேரும் என ஏங்கிய தமிழினம் முற்றாக கொடும் இனவழிப்புக்குள் முழுகியதே நிதர்சனம்! எம்வீர மாவீரர் இறுதிவரை களமாடி வீழ்ந்த இம்மண்ணின் தமிழர் நாம் மீளெழுவதே மாவீரர்க்கும் மடிந்த மக்களுக்கும் சமர்ப்பணம்!

ச. அன்ரன் இராசநாயகம்

நினைவில்...

26ஆம் பக்கத்தொடர்ச்சி

சிரிக்கும். அவை இரண்டு பேரும் திரும்பி வருவதற்கு முடிவு செய்தால் நீர் வர வேண்டுமென நினைப்பது தவறு. எதற்கும் நன்கு யோசித்து முடிவெடு என ஆலோசனை கூறி எழுதி இருந்தார்.

எனவே நான் தங்கிப் படிக்க முடிவு செய்தேன். மற்றைய இருவரும் திரும்பவும் யாழ்ப்பாணம் சென்றனர். நண்பர் போன படியால் நான் அமிஞ்சிக்கரை என்ற இடத்தில் எனது வகுப்பு நண்பர்கள் தங்கியிருந்த இடத்தில் ஓர் அறை எடுத்துக் கொண்டு திருவல்லிக்கேணியைவிட்டு இடம் மாறிச் சென்றேன். சென்னைப் பாடசாலையில் கல்வி முறையும் பாடங்களும் வித்தியாசமானவை. எல்லோரும் சமூக வியல் என்ற பாடத்தில் இந்திய வரலாறும், பூகோள அமைப்பும் கட்டாயம் படிக்க வேண்டும். அத்துடன் கணிதம், தமிழ் இலக்கணம், ஹிந்தி முதலிய பாடங்கள்

NEW PROJECT " CROSSTOWN " BY ASPEN RIDGE (North West corner of DonMills and Eglinton)



**A NEW MASTER-PLANNED COMMUNITY WITH
60 ACRES OF SPACE TO LIVE, WORK, PLAY AND THRIVE.**

**FOR YOUR UNITS
PLEASE CALL HomeLife/ GTA Realtors**

**New and Experienced Sales reps/Brokers
are welcome to
join our successful team.**

Free Real Estate classes start every week.

- Office open 7 days • 9:00 am - 9:00 pm
- Over 5,000 Sqft. office • Conveniently Located
in GTA Square Mall

“கனவு உங்களுடையது பொறுப்பு எங்களுடையது”

For More info. Call 416.321.6969

HomeLife / GTA Realty Inc. *Brokerage

5215 Finch Ave. E., #203, Toronto ON. M1S 0C2

*Independently Owned & Operated



BUYING OR SELLING



Indra Michael Xavier
Sales Representative
Direct : 647-995-6829
indra.m.xavier@gmail.com



HomeLife/Future Realty Inc. Brokerage*
905-201-9977
*INDEPENDENTLY OWNED AND OPERATED

we always care at ...



Dr. Jeyapalan. BDS., DDS.
University of Toronto
Dentist

416 492 3775



Bridletowne Dental
2555 Warden Avenue, Scarborough M1W 2H5
(close to Warden and Finch, in the TD BANK PLAZA)



வீடு வாங்க, விற்க, வாடகைக்கு பெற்றிட...
வைத்திய பரிசோதனையற்ற காப்புறுதிக் கும்...

Vany Jeganmohan
Realtor/Financial Advisor
416.670.7436
vanyjeganmohan@gmail.com
www.vanyhomes.ca
www.vjfinancial.ca

- ✓ Buy/Sell/ Lease
- ✓ Life Insurance
- ✓ Super Visa
- ✓ Non Medical
- ✓ RESP



Financial Services
We ease your cost of living
5215 Finch Ave East, Unit 222 Toronto ON M1S 0C2

GT Brokers
Protect You & Your Family

YOUR FINANCIAL FREEDOM IS OUR SERVICE DON'T WAIT! LET'S START



Pathmini Wigna
Financial Security Advisor
647.868.7443
pat.gtbrokers@gmail.com

Wigna Somasundram
Financial Security Advisor
647.409.6429
wigna.gtbrokers@gmail.com



வீடு வாடகைக்கு... வாங்க... விற்க...

Vasanta Raviendren
Realtor/Financial Advisor
Cell: 416-716-1540
vasanta.raviendren@gmail.com

- Life Insurance**
- Non Medical**
- Super Visa**
- RESP**



Mega Financial Group
HomeLife/GTA Realty Inc. Brokerage*
5215 Finch Ave East, Unit 203 Toronto ON M1S 0C2

வீடு வாடகைக்கு, வாங்க மற்றும் விற்க

New Constructions : \$700 Per Sq Ft. In Markham

Markham & Buroak கட்டிடம் \$2,100 - P. வீடு

Markham & Steeles Ave கட்டிடம் (\$399,000)

வீட்டின் பெறுதலின் 10% வரை சேமிப்பது எப்படி?
தீர்மானம் தெரிந்துகொள்ள அழைப்புகள்

647-296-0596 www.tisipora.com



Para Tiskulosingam
Sales Representative

Get to know how to SAVE 10% of Your Home price and more Incentives.



வீடு வாங்க, விற்க, வாடகைக்கு

Ponnambalam Mahalingam
Sales Representative
Dir: 416.729.0955
arunponmahal@gmail.com



HomeLife/ Future Realty Inc. Brokerage*
7 Eastvale Dr., Suite 205 Markham ON L3S 4N8 Bus: 905.201.9977
*Independently Owned & Operated

INCOME TAX E' FILE 416-288-1548

IT'S YOUR MOVE...
Let me help you make the right one.



Century 21
Titans Realty Inc.,
Brokerage.
Each Office Independently Owned And Operated



Sudharshan
Muthucumaraswamy, csk, csk
Broker
Direct: 416.567.6209

2100 Eglinton Rd. Scarborough, ON M1H 5B7
Office: 416-289-2155
E-mail: sudharshan@titansrealty.com
Web: www.822homes.com

Residential / Commercial Purchase Sale Investment Leasing

BUY & SELL WITH CONFIDENCE
Free Home Staging, Professional Photography, Floor Plan & Flexible Commission

FREE HOME EVALUATION



THELEPAN VIGNESWARAN
416-666-1401
www.thelepan.com

HomeLife Galaxy Real Estate Ltd. Brokerage *Independently Owned & Operated

HOMES & COTTAGES FOR SALE

BRAMPTON 2 years old \$799,000 2-Storey - Detached 4BR	OSHAWA \$699,900 2-Storey - Detached 4BR	Danforth & Vic. Park 0.5 Acres Redevelopment
HAWARTHA LAKES \$299,990 Bungalow - 5BR	UXBRIDGE - ONTARIO \$1,389,000 Gas Station & Property	GEORGINA - KESWICK \$899,900 Restaurant & Property

ATSEY FINANCIAL GROUP LTD

MORTGAGE STRESS?
WORK WITH ALL MAJOR LENDERS
2nd and private financing available.
Call 416.333.9393



MORTGAGE ALLIANCE LIC# 10638

PURCHASE • REFINANCE • INVESTMENT PROPERTIES

B.J TAXI SERVICE

NEED A RIDE?

விமான நிலையம் சென்றவர மற்றும் செல்ல முதிர்ந்தவர்கள் கோபில் மருத்துவ நிலையம் கடைகள் சென்றவர வாகன சேவை வழங்கப்படும்

SHORT TRIPS FROM \$10
RIDE FOR SENIORS, ODSP, WELFARE GROCERY SHOPPING & FOOD DELIVERY
FAMILY SHOPPING & PARTY PICK UP / DROP UPTEMPLES, DOCTOR APPOINTMENTS

AIRPORT \$45 By Appointment Only
PICK UP/ DROP UP

CALL: CHERAN 416-727-1484

Cottages Available for (20 People) Rent starting from \$149 Perday

1st & 2nd Mortgage available upto 1 Million



A. ANTON JEEVA, FRI
Broker
Dir: 416.575.5055
anton.jeeva@gmail.com
www.getanton.com



RE/MAX
ROYAL PROPERTIES INC
Phone: (416) 321-0110