



வலம்புரி

E-mail: valampurii@yahoo.com,
valampurii@sltnet.lk

Valampurii

கலியாண மாலை
[சர்வஜன சிந்தாமணி டீசலாடிவ]
T.P: 021 720 1005
இல.144,
பிறவுண் வீதி,
யாழ்ப்பாணம்.
Email:Kalyanamalai.jatna@gmail.com
பதிவுக்கட்டணம்
1000/- + 300/- மட்டுமே

சங்கு 21 வள்ளுவர் ஆண்டு 2051 ஆனி 23 செவ்வாய்க்கிழமை (07.07.2020) தொலைபேசி 222 3378, 222 7829 ஒலி 201

பாடசாலைகளின் கற்றல் செயற்பாடுகள் மீள ஆரம்பம்



(குப்பிழான்)
நாடளாவிய ரீதியிலுள்ள அனைத்துப் பாடசாலைகளின் கற்றல் நடவடிக்கைகள் நேற்றுத் திங்கட்கிழமை ஆரம்பிக்கப்பட்டுள்ளது. இந்நிலையில் யாழ்.குடாநாட்டிலுள்ள பாடசாலைகளினதும் கற்றல் செயற்பாடுகள் நேற்றைய தினம் ஆரம்பிக்கப்பட்டுள்ளது. நேற்று வழமை போன்று பாடசாலை



தேவாலயங்களில் நடமாடியவர் நேற்று கைது

(சாவகச்சேரி)
சாவகச்சேரி மற்றும் மன்னார் பகுதிகளில் உள்ள தேவாலயங்களில் சந்தேகத்திற்கு இடமான முறையில் நடமாடிய

திருமணங்களில் 300 நபர்கள் கலந்து கொள்ள அனுமதி

(கொழும்பு)
திருமண வைபவங்களில் அதிகபட்சம் 300 நபர்கள் அனுமதிக்கப்படுவார்கள். இதில் மணமக்கள், பான்ட் இசைக்குழு உறுப்பினர்கள் மற்றும் கலைஞர்கள் உள்ளடங்குவர் என்று அரசு தகவல் திணைக்களம் வெளியிட்டுள்ளது

யாழில் வேட்பாளர்களுக்கு அச்சுறுத்தல் விரும்பு புலனாய்வாளர்கள்

வேட்பாளர்களின் குடும்பங்களை மடம் பிடித்து அச்சுறுத்துவதாக அரசு அதிபரிடம் முறையீடு

(யாழ்ப்பாணம்)
யாழ்.மாவட்டத்தில் பாராளுமன்ற தேர்தலில் போட்டியிடும் வேட்பாளர்களின் வீடுகளுக்குச் செல்லும் புலனாய்வாளர்கள் வேட்பாளர்களையும் அவர்களது குடும்பத்தினரையும் புகைப்படம் எடுத்து அச்சுறுத்துவதாக வேட்பாளர்கள் அரசு அதிபரிடம் முறையீட்டுள்ளனர். (23ஆம் பக்கம் பார்க்க)

க.பொ.த (சா/த)
மாணவர்களுக்கான
விஞ்ஞான
புட
மாதிரி
வினாத்தாள்
உள்ளே

தமிழரின் அரசியல் உரிமைகளை பாதுகாப்பது அரசின் பொறுப்பு
பெரமுன தவிசாளர் ஜி.எல்.பீரிஸ்
(கொழும்பு)
தமிழ் மக்களின் அரசியல் உரிமைகளைப் பாதுகாப்பது அரசாங்கத்தின் பொறுப்பு என ஸ்ரீ லங்கா பொதுஜன பெரமுனவின் தவிசாளர் பேராசிரியர் ஜி.எல்.பீரிஸ் தெரிவித்தார். பொதுஜன பெரமுனவின் காரியால

பொதுத் தேர்தலில் வாக்களிக்கும் நேரம் நீடிப்பு
(கொழும்பு)
எதிர்வரும் ஓகஸ்ட் 5 ஆம் திகதி நடைபெறவுள்ள பொதுத் தேர்தலில் வாக்களிக்கும் நேரம் நீடிக்கப்பட்டுள்ளது என தேர்தல்கள் ஆணைக்குழு அறிவித்துள்ளது. அந்த வகையில்

மோட்டார் சைக்கிளில் வந்தவர்களால் 8 பவுண் தாலிக்கொடி பொலிகண்டியில் அறுப்பு
(கரணவாய்)
திருமண வீட்டுக்குச் சென்று விட்டு திரும்பிக் கொண்டிருந்த

குடும்பப் பெண் ஒருவரின் 8 பவுண் நிறையுடைய தாலிக்கொடி மோட்டார்

தேர்தல் சுவரொட்டியுடன் வட்டுக்கோட்டையில் இருவர் கைது
(யாழ்ப்பாணம்)
வட்டுக்கோட்டையில் தேர்தல் விதிமுறைகளை மீறி சுவரொட்டிகளை ஒட்டிய குற்றச்சாட்டில் இரண்டு பேர் பொலிஸாரால்

கொரோனா வைரஸ் காற்றிலும் பரவுகிறது
(நியூயோர்க்)
கொரோனா வைரஸின் கண்ணுக்குத் தெரியாத நுண்துகள்கள் காற்றில் பரவி மனிதர்களுக்குப் பாதிப்பை விளைவிக்கக்கூடும். 'காற்றிலும் கொரோனா வைரஸ் பரவும்' என்பதால்

இராணுவ பிரசன்னத்தால் சுயாதீனமாக தேர்தல் நடைபெறுவது சந்தேகம்
தேர்தல்கள் ஆணைக்குழுவில் முறைப்பாடு
(யாழ்ப்பாணம்)
அளவுக்கு அதிகமான இராணுவ பிரசன்னத்தால் சுயாதீனமாக தேர்தல் நடைபெறுவது சந்தேகம் ஏற்பட்டுள்ளது. தகவல் தேர்தல்கள்

தமிழர் எமக்கு வாக்களிக்காவிட்டாலும் வடக்குக்கான அபிவிருத்தியை அரசு தொடர்ந்து செய்யும்
பிரதமர் மகிந்த தெரிவிப்பு
(கொழும்பு)
தாமரை மொட்டுக்கு வடக்கு மாகாண மக்கள் களிக்காவிட்டாலும் கூட, அரசாங்கம் அந்த மாகாணத்திற்கான அபிவிருத்தி

நடுவு நிலை தவறா நன்னெறி காக்கும் உங்கள் நாளிதழ்

கேள்வி அறிவித்தல்

வலிகிழக்கு பிரதேச சபை - புத்தூர் (சபை நிதி - 2020)

- வலிகாமம் கிழக்கு பிரதேச சபை, சபை நிதியினைக் கொண்டு கீழ்க் காட்டப்பட்டுள்ள அட்டவணையில் குறிப்பிடப்பட்டுள்ள வேலைத் திட்டங்களுக்கு கொடுப்பனவிற்கென பயன்படுத்த உத்தேசித்துள்ளது.
- தலைவர், பெறுகைக்குழு, வலிகாமம் கிழக்கு பிரதேச சபை, புத்தூர், வடமாகாணம் அவர்கள் தகுதிவாய்ந்த ஒப்பந்தகாரர்களிடமிருந்து அரக்கு முத்திரையிடப்பட்ட கேள்விகளை கீழ்க்காட்டப்பட்ட அட்டவணையில் விபரிக்கப்பட்டவாறு வீதி, கட்டிடப் புனரமைப்பு வேலைகளுக்கு கோருகின்றார்.
- தேசிய போட்டி விலைக் கேள்வி கோரல் நடைமுறைக்கு அமைவாகவே கேள்வி கோரப்படுகின்றது.
- விலைமனது கேள்வியாளர்கள் நிர்மாண தொழில் அபிவிருத்தி அதிகாரசபையில் (CIDA) பதிவு மேற்கொள்ளப்பட்டிருப்பதுடன் வீதி, கட்டிட புனரமைப்புக்கு பொருத்தமான கீழே அட்டவணையில் குறிப்பிடப்பட்டுள்ள தரத்தினை அல்லது அதற்கு மேல் ஒருதரத்தினை கொண்டிருக்க வேண்டும்.
- பொதுநிதிச் சுற்றறிக்கை O4/2016(1) இற்கமைவாக வடமாகாணத்தில் தகுதியுடைய வியாபார அல்லது கம்பனிப் பதிவுகளைக் கொண்டுள்ளதும் அட்டவணையிற் காட்டியபடி பொருத்தமான தரத்தில் வீதி, கட்டிட அமைப்புக்கான இக்ராட் (ICTAD) பதிவுள்ளவராகவும், கறுப்புப் பட்டியலில் (Black List) பெயரிடப்படாததுமான கேள்வி யாளர்களுக்கு வழங்கப்படுவதற்கு உரித்துடையதுமாக மட்டுப்படுத்தப்பட்டுள்ளது.
- தேவையான தகவல்கள் கேள்வி ஆவணம் பகுதி 4 இல் குறிப்பிடப்பட்டுள்ளது. மேலதிக தகவல்கள் தரவு அட்டவணை (Schedule) பகுதி 5 இல் காட்டப்பட்டுள்ளது.
- ஆர்வமுள்ள கேள்விதாரர்கள் தவிசாளர்/செயலாளர், வலிகாமம் கிழக்கு பிரதேச சபை, புத்தூர் (தொலைபேசி இல. 021 205 8987, E.mail - secveps@yahoo.com) இலிருந்து மேலதிக தகவல்களைப் பெற்றுக் கொள்ளலாம். அத்துடன் 2020.07.08

முதல் 2020.07.21 ஆம் திகதி வரை மேற்கூறிய இடத்தில் வேலை நாட்களில் காலை 09.00 மணி முதல் மதியம் 2.00 மணி வரை கேள்வி ஆவணங்களைப் பார்வையிடலாம்.

- ஆர்வமுள்ள கேள்விதாரர்கள் ஆங்கில மொழியிலான பூரணமான கேள்வி ஆவண மொன்றை தவிசாளர்/ செயலாளர், வலிகாமம் கிழக்கு பிரதேச சபை, பருத் தித்துறை வீதி, புத்தூர் எனும் இடத்திலிருந்து 2020.07.08 ஆம் திகதியிலிருந்து 2020.07.21ஆம் திகதி வரை காலை 09.00 மணிக்கும் மதியம் 14.00 மணிக்கும் இடையில் மீளளிக்கப்படாத கட்டணமாக ரூபா 2000/- (வரிநீங்கலாக) செலுத்திப் பெற்றுக் கொள்ளலாம். இத்தொகை பணமாகச் செலுத்தப்பட வேண்டும்.
- கேள்வி இரு பிரதிகளில் தயாரித்து தவிசாளர்/ செயலாளர், வலிகாமம் கிழக்கு பிரதேச சபை, பருத்தித்துறை வீதி, புத்தூர் எனும் முகவரிக்கு 2020.07.22ஆம் திகதி மாலை 14.00 மணிக்கு முன்பதாகக் கிடைக்கக் கூடியதாக அனுப்பி வைக்கப்பட வேண்டும். பிந்திய கேள்விகள் நிராகரிக்கப்படும். கேள்வியானது, கேள்வி நேரம் முடிவடைந்த உடனேயே வருகைதரும் கேள்விதாரர் அல்லது அவர்களது பிரதிநிதிகள் முன்னிலையில் திறக்கப்படும்.
- கேள்வி செல்லுபடியாகும் காலம், கேள்விப் பிணை வைப்புத் தொகை தொடர்பாக கீழே அட்டவணையிற் காட்டப்பட்டுள்ளது.
- கேள்விகள் திறப்பதற்கான முன்னோடிக் கூட்டம் எமது அலுவலக மாநாட்டு மண்டபத்தில் 2020.07.13 ஆம் திகதி பி.ப 14.30 மணிக்கு நடைபெறும். இக்கூட்டத்தில் ஆர்வமுள்ள கேள்விதாரர்கள் தங்களது சொந்தச் செலவில் கலந்து கொள்ள முடியும்.
- மேற்படி கேள்வி கோரல் தொடர்பில் வலிகிழக்கு பிரதேச சபையின் பெறுகைக்குழுவின் முடிவே இறுதியானது. பெறுகைக்குழுவின் முடிவு தொடர்பில் முறைப்பாடுகள் ஏதும் ஏற்றுக் கொள்ளப்படமாட்டாது.

ஒப்பந்த இலக்கம்	வேலை விபரம்	மதிப் பீட்டுத் தொகை (Rs.) Min	ஒப்பந்த காலம்	வேண்டப்படும் தரம்	வேண்டப்படும் கேள்விப் பிணை	
					பிணை வைப்பு (Rs)	செல்லுபடியாகும் காலம்
NP/14/41(13)/2/ Council/PI/01/2020	கோட்டக்கல்விப் பணிமனை முன்வீதி திருத்தம், கோப்பாய்	0.89	02 மாதம்	C10 & C9	8910.00	2020/10/18 (88 நாட்கள்)
NP/14/41(13)/2/ Council/PI/02/2020	சிவன்கோவில் வீதி 2 ஆம் ஒழுங்கை திருத்தம், புத்தூர் மேற்கு	0.73	02 மாதம்	C10 & C9	7390.00	2020/10/18 (88 நாட்கள்)
NP/14/41(13)/2/ Council/PI/03/2020	இராசவீதி 2 ஆம் ஒழுங்கை திருத்தம், அச்சவேலி தெற்கு	0.95	02 மாதம்	C10 & C9	9530.00	2020/10/18 (88 நாட்கள்)
NP/14/41(13)/2/ Council/PI/04/2020	மாரியம்மன் வீதி திருத்தம், கோப்பாய் தெற்கு	1.10	02 மாதம்	C9 & C8	11,070.00	2020/10/18 (88 நாட்கள்)
NP/14/41(13)/2/ Council/PI/05/2020	கற்புலம் வீதி திருத்தம், உரும் பிராய் தெற்கு	1.20	02 மாதம்	C9 & C8	12,000.00	2020/10/18 (88 நாட்கள்)
NP/14/41(13)/2/ Council/PI/06/2020	சிவகுரு வீதி திருத்தம், ஆவரங்கால் கிழக்கு	1.56	02 மாதம்	C9 & C8	15,670.00	2020/10/18 (88 நாட்கள்)
NP/14/41(13)/2/ Council/PI/07/2020	விநாயகர் வீதி திருத்தம், கல்வியங்காடு	1.73	02 மாதம்	C9 & C8	17,320.00	2020/10/18 (88 நாட்கள்)
NP/14/41(13)/2/ Council/PI/08/2020	பாரதிதாசன் வீதி திருத்தம், உரும் பிராய் கிழக்கு	1.91	02 மாதம்	C9 & C8	19,170.00	2020/10/18 (88 நாட்கள்)
NP/14/41(13)/2/ Council/PI/09/2020	கஜமுகன் முன்பள்ளி திருத்தம், அச்சவேலி	2.05	03 மாதம்	C8 & C7	20,550.00	2020/11/17 (118 நாட்கள்)
NP/14/41(13)/2/ Council/PI/10/2020	வெள்ளத்தள்ளி ஒழுங்கை திருத்தம், நீர்வேலி தெற்கு	2.08	03 மாதம்	C8 & C7	20,810.00	2020/11/17 (118 நாட்கள்)
NP/14/41(13)/2/ Council/PI/11/2020	கரந்தன் 1 ஆம் ஒழுங்கை திருத்தம், உரும்பிராய் கிழக்கு	2.51	03 மாதம்	C8 & C7	25,160.00	2020/11/17 (118 நாட்கள்)
NP/14/41(13)/2/ Council/PI/12/2020	கோப்பாய் வீதி 1 ஆம் ஒழுங்கை திருத்தம், உரும்பிராய் தெற்கு	4.85	03 மாதம்	C8 & C7	48,590.00	2020/11/17 (118 நாட்கள்)
NP/14/41(13)/2/ Council/PI/13/2020	கொல்களம் புனரமைப்பு, வல்லை, அச்சவேலி	8.18	03 மாதம்	C7 & C6	81,890.00	2020/11/17 (118 நாட்கள்)

தியாகராசா நிரோஷ் - தலைவர், பெறுகைக்குழு, வலிகாமம் கிழக்கு பிரதேச சபை, புத்தூர். 2020.07.07 (C-9846)

VACANCY - AGRICULTURE FIELD OFFICER

We are looking for a suitable candidate to work at northern region with the following qualifications.

- Diploma in Agriculture or related studies.
- Excellent communication in Tamil & English, Sinhala will be an advantage.
- Valid driving licence.

(3219)

For further information : 070 273 5699

31^{ம்} நிகழ்வு நூல்

நன்றி நவிலலும் இரங்கல் திருப்பலியும்

மண்ணில்	விண்ணில்
18	08
-	-
02	06
-	-
1980	2020

எம்மை விட்டுப் பிரிந்த எங்கள் குடும்பக் குலவிளக்கு

அமர்
பிரான்சிஸ் கிரோவர் ரெஜினோல்ட் (ஹனி)
அவர்களின் திடீர் மறைவினால் தவித்திருந்த வேளையில் நேரடியாக வந்து துயர் பகிர்ந்து எமைத் தேற்றியவர்களுக்கும் மரணச் சடங்கில் கலந்து கொண்டு எம் துயரில் பங்கு கொண்டவர்களுக்கும் தொலைபேசியினூடாகவும் சமூக வலைத்தளங்கள் மற்றும் பதாதைகள், துண்டுப்பிரசுரங்கள், மலர் வளையங்கள் ஊடாகவும் எமது துயரில் பங்கேற்று துயரைப் பகிர்ந்து கொண்ட அனைத்து உறவுகள், அருட்தந்தையர்கள், அருட்சகோதரிகள், வைத்தியர்கள், தாதிகள், புகையிரத நிலைய அதிகாரிகள், ஊழியர்கள், நண்பர்கள் அனைவருக்கும் எமது மனமார்ந்த நன்றிகளைத் தெரிவித்துக் கொள்கின்றோம்.

இவரது ஆன்ம இளைப்பாற்றிற்காக யாழ்ப்பாணம் புனித மரியன்னை பேராலயத்தில் 08.07.2020 (புதன்கிழமை) காலை 11.15 மணியளவில் ஒப்புக்கொடுக்கப்படும் இரங்கல் திருப்பலியில் பங்கு கொள்வதுடன் அதனைத் தொடர்ந்து எமது இல்லத்தில் இடம்பெறும் மதிய போசனத்திலும் கலந்து கொண்டு அன்னாரின் ஆன்ம சாந்திக்காக பிரார்த்திக்குமாறு அன்புடன் அழைக்கின்றோம்.
(தனிப்பட்ட அழைப்புகள் ஏற்றுக்கொள்ளவும்) (3227)

இல. 11, அச்ச வீதி, இவரது பிரிவாக் துயரறும் கண்டுக்குளி, யாழ்ப்பாணம். மனைவி, பிள்ளை மற்றும் குடும்பத்தினர், 021 221 9769

சினமன் கிராண்ட் தற்கொலைக் குண்டுதாரி

அரபு மொழி வகுப்புக்களை நடத்தினார்

கொலோசஸ் செப்புத் தொழிற்சாலை முகாமையாளர் ஜனாதிபதி ஆணைக்குழுவில் சாட்சியம்

(கொழும்பு)

சினமன் கிராண்ட் விடுதியில் குண்டுத் தாக்குதலை நடத்திய இன்சாப் அஹமட் உயிர்த்த ஞாயிறு தாக்குதலுக்கு முன்னர் அதாவது அந்த வருடம் ஜனவரி முதல் ஏப்ரல் வரை தனது வாங்கிக் கணக்கிலிருந்து 4.5 மில்லியன் நிதியைப் பெற்றுள்ளதாக தாக்குதல் குறித்து விசாரணை செய்யும் ஜனாதிபதி ஆணைக்குழுவில் தெரிய வந்துள்ளது.



உயிர்த்த ஞாயிறு அன்று சினமன் கிராண்ட் விடுதியில் குண்டுத் தாக்குதலை நடத்திய இன்சாப் அஹமட்டுக்கு சொந்தமான கொலோசஸ் செப்பு தொழிற்சாலையின் முகாமையாளர் சனுன் மொஹமட் இசாட் நேற்று முன்தினம் ஞாயிறுக் கிழமை உயிர்த்த ஞாயிறு தாக்குதல் தொடர்பில் விசாரணை நடத்தும் ஜனாதிபதி ஆணைக்குழுவில் சாட்சியம் அளித்தார்.

கொலோசஸ் செப்பு தொழிற்சாலையின் உரிமையாளராக இன்சாப் அஹமட் கடமையாற்றியிருந்தாலும் 2019 ஏப்ரல் மாத ஆரம்பத்தில் கொலோசஸ் நிறுவனத்தின் உரிமை மொஹமட் யூசப் இப்ராஹிம் மற்றும்

மொஹமட் சிக்கா ஆகியோருக்கு மாற்றப்பட்டதாக சாட்சியாளர் கூறினார்.

கொலோசஸ் நிறுவனம் 30 உள்ளூர் ஊழியர்கள், 20 இந்தியர்கள், நேபாளம் மற்றும் பங்களாதேசத்தவர் களைக் கொண்ட ஒரு செப்பு ஏற்றுமதி தொழிற்சாலையாகும் என தொழிற்சாலையின் முகாமையாளர் கூறினார்.

அந்த சந்தர்ப்பத்தில் தொழிற்சாலைக்கு வெளிநாட்டு தொழிலாளர்கள் ஏன் சேர்க்கப்பட்டனர் என்பது குறித்து ஆணைக்குழு வினவினது.

இதற்கு பதிலளித்த தொழிற்சாலையின் முகாமையாளர் கொலோசஸ் செப்பு தொழிற்

சாலையில் இருக்கும் இயந்திரங்களை இயக்குவதற்கான அறிவு இந்தியர்களுக்கு மாத்திரமே இருந்தாக கூறினார்.

கொலோசஸ் செப்பு தொழிற்சாலை நிறுவனம் தயாரிக்கும் பெரும்பாலான செப்புக் குழாய்கள் இந்தியாவுக்கு ஏற்றுமதி செய்யப்படுவதாக சாட்சியாளர் மேலும் கூறினார்.

வெளிநாட்டினருக்கான விசாக்கள் எவ்வாறு வழங்கப்படுகின்றன என்பது குறித்து ஆணைக்குழு விசாரித்தது. இதற்கு பதிலளித்த அவர் வணிக அமைச்சின் மூலம் விசா பெறப்பட்டதாக தெரிவித்தார்.

2012 மற்றும் 2019 ஆம் ஆண்டுகளுக்குள் தலா 20 தொன் அளவுடைய 370 கொள்கலன்கள் ஏற்றுமதி செய்யப்பட்டுள்ளதாக தெரிவித்தார்.

கொலோசஸ் செப்பு தொழிற்சாலை நிறுவன உரிமையாளர் இன்சாப் அஹமட்டை சிறு குழந்தை முதல் நன்கறிவதாகவும் அவர் தினமும் அலுவலகத்திற்கு வருவதாகவும் அவர் கூறினார்.

மூன்று வருடங்களுக்கு முன்னர் அவர்களின் பிரதான அலுவலக காரியாலயத்தில்

உள்ள ஒரு கருத்தரங்கு அறையில் ஜசில் தனது இரண்டு சகோதரர்களான இன்சாப் மற்றும் இல்ஹாம் ஆகியோருடன் மாலையில் அரபு மொழியைப் படித்ததாகவும் அவர் குறிப்பிட்டுள்ளார்.

அப்போது ஆணைக்குழு குறித்த அறையில் அரபு மொழியை கற்றார்கள் என்பது உங்களுக்கு எப்படித் தெரியும் என வினவினது.

இதற்கு பதிலளித்த அவர், அரபு மொழி கற்ற ஒருவர் 20,000 ரூபாவை செலுத்தியதாகவும் அனுதினமும் அறைக்கு சென்று பார்த்தால் அரபு மொழிகற்பித்தமைக்கான சான்றுகள் இருக்கும் எனவும் அவர் கூறினார்.

இருப்பினும், ஒவ்வொரு சனிக்கிழமை நாட்களிலும் மாலை வேளைகளில் போதனைகள் நடந்ததாகவும் அந்த இடத்தில் மூன்று நாட்கள் மட்டுமே வகுப்புகள் நடைபெற்றன என்றும் சாட்சியாளர் கூறினார்.

ஏப்ரல் 17, 2019 அன்று, மதியம் 1.30 மணியளவில் இன்சாப் தனது அலுவலகத்திற்கு வருகைதந்து 34 மில்லியன் பணத்திற்குரிய காசோலையை வழங்கி பணத்தை எடுத்துக்கொண்டு வருமாறு தம்மை அறிவுறுத்தியதாக அந்த முகாமையாளர் தெரிவித்தார்.

அதில் தனது சகோதரர் இஃப்ரால் அஹமட்டின் வாங்கிக் கணக்கில் 5.5 மில்லியனும் இன்சாப்பின் கணக்கில் 27.5 மில்லியனும் மீதமிருந்த 11 இலட்சமும் வைப்பிலிடுமாறு

அவர் தெரிவித்ததாக முகாமையாளர் கூறினார்.

ஏப்ரல் 18 ஆம் திகதி இரவு 7 மணி முதல் 8 மணி வரை, இன்சாப் தனது ஆடம்பர ஜீப்பில் தனது அலுவலகத்திற்கு திரும்பி வந்து 65 இலட்சம் பணத்தை வண்டியில் வைக்கும்மாறு கூறியதாக அந்த முகாமையாளர் கூறினார்.

அப்போது இன்ஷாப் ஜீப் வண்டி தொடர்பான புத்தகத்தை வழங்கிய பின்னர் 10 வெற்று காசோலைகளில் கையெழுத்திட்டு அதனையும் வழங்கிவிட்டு அந்த ஜீப்பில் அங்கிருந்து சென்றதாக கூறினார்.

ஏப்ரல் 23 ஆம் திகதி இன்சாப் மலேசியாவுக்கு செல்வதற்கான விமான டிக்கெட்டை முன்பதிவு செய்ததாகவும் அதே போல் மே மாதம் தனது குடும்பத்தினருடன் மக்காவுக்கு செல்ல விமான டிக்கெட்டுகளை தயார்படுத்தி வைத்திருந்ததாகவும் முகாமையாளர் கூறினார்.

இன்சாப் சுமார் ஒன்றரை வருடத்திலிருந்தே இதுபோன்ற மாற்றத்திற்கு உட்பட்டதாக கூறிய முகாமையாளர் அவர் இதுபோன்ற செயல்களில் ஈடுபடுவார் என்று ஒருபோதும் நினைத்ததில்லை எனவும் கூறினார்.

இன்சாப்பின் நடவடிக்கைகளால் நாடு முழுவதும் நெருக்கடியான சூழலுக்குள் சிக்கியதாகவும் தனது புதல்வன் கொலோசஸ் நிறுவனத்தில் கடமையாற்றியதால் இதுவரை அவரால் ஒரு தொழிலை பிடித்துக்கொள்ள முடியாத நிலை காணப்படுவதாகவும் கொலோசஸ் செப்பு தொழிற்சாலையின் முகாமையாளர் சனுன் மொஹமட் இசாட் மேலும் தெரிவித்தார். (ஐ-4)

உண்மையான சுதந்திரக் கட்சியினர் ஜனாதிபதி கோட்டாவை சுற்றியுள்ளனர்

அமைச்சர் பிரசன்ன கூறுகிறார்

(கொழும்பு)

ஸ்ரீலங்கா சுதந்திரக் கட்சியின் உண்மையான உறுப்பினர்கள் அனைவரும் ஜனாதிபதி கோட்டாபய ராஜபக்ஷ தலைமையிலான அரசாங்கத்தை சுற்றியுள்ளனர் என அமைச்சர் பிரசன்ன ரணதுங்க சுட்டிக்காட்டினார்.

கணேமுல்ல பகுதியில் நேற்று இடம்பெற்ற மக்கள் சந்திப்பு ஒன்றில் உரையாற்றிய அவர் சுதந்திரக் கட்சியில் எஞ்சியிருப்பவர்கள் கொள்கை அடிப்படையிலான அரசியல் இல்லாதவர்களின் குழு என்றும் சுட்டிக் காட்டினார்.



சுதந்திரக்கட்சியில் இருக்கும்போது அரசாங்கத்தின் ஆதரவாளர்கள் என்று கூறிக் கொள்ளும் குழுவினரே கட்சியை அழித்தனர் என்றும் இவ்வாறான செயற்பாடுகளே கட்சிக்குள் பிளவினை ஏற்படுத்தியது என்றும் அவர் குற்றம் சாட்டினார். (ஐ-4)

புத்தளத்திற்கு ஜனாதிபதி விஜயம்



(கொழும்பு)

பொதுஜன முன்னணியில் பொதுத் தேர்தலில் போட்டியிடுகின்ற வேட்பாளர்களின் வெற்றியை உறுதிப்படுத்துவதற்காக ஜனாதிபதி கோட்டாபய ராஜபக்ஷ நேற்று புத்தளம் மாவட்டத்திற்கு விஜயம் செய்தார்.

அங்கு ஜனாதிபதியிடம் புத்தளம், நீலபெம்ம கிராமம் மழை காலங்களில் வெள்ளத்தால் பாதிக்கப்படுவதாக பிரதேச மக்கள் தெரிவித்தனர்.

இதற்கு முறையான வேலைத்திட்டமொன்றை தயாரிக்க நடவடிக்கை எடுப்பதாக ஜனாதிபதி குறிப்பிட்டார்.

வில்பத்து பூங்கா, எலுவங்குளம் நுழைவு பாலங்களை புனர்நிர்மாணம் செய்து சுற்றுலாத்துறையினரின் வருகைக்கு சந்தர்ப்பமளிக்க மாறு சுற்றுலா கைத்தொழிலில் ஈடுபடுவோர் ஆலோசனையொன்றை முன் வைத்தார்கள்.

சேனைக் குடியிருப்பு கிராமத்தில் நிலம் கீழறிங்கும் அச்சுறுத்தல் தொடர்பாக ஜனாதிபதியின் கவனத்திற்கு கொண்டு வரப்பட்டது. அதற்கு பொருத்தமான நடவடிக்கை எடுக்குமாறு ஜனாதிபதி அதிகாரிகளுக்கு பணிப்புரை விடுத்தார். (ஐ-4)

கைப்பற்றப்பட்ட நவீன ஆயுதங்கள் பாதாள உலகக் குழுவிற்கு விற்பனை

அதிர்ச்சியுடனும் புதிய தகவல்கள்

(கொழும்பு)

போதைப்பொருள் கடத்தல்காரர்களுடன் தொடர்பில் இருந்து, கைப்பற்றப்பட்ட போதைப் பொருட்களில் ஒரு பகுதியை கடத்தல்காரர்களுக்கே மீள விற்பனை செய்ததாக கூறப்படும் விவகாரத்தில், மேலும் பல அதிர்ச்சித் தகவல்களை சி.ஐ.டி. விசாரணைகளில் வெளிப்படுத்திக் கொண்டுள்ளது. அதன்படி, போதைப்பொருள் கடத்தல்காரர்கள், வழங்கியதாக கூறப்படும் 5 நவீன ரக துப்பாக்கிகளில் நான்கு, பாதாள உலகக்குழுவிற்கு கையளித்துள்ளதாக விசாரணைகளில் வெளிப்படுத்தப்பட்டுள்ளதாக சி.ஐ.டி.யின் தகவல்கள் தெரிவித்தன.

படோவிட்ட பகுதியில் வைத்து, ரஜித்த அல்லது லொக்கு என அறியப்படும் பாதாள உலக உறுப்பினரிடம் இந்த ஆயுதங்கள் கையளிக்கப்பட்டதாக தகவல்கள் வெளிப்படுத்தப்பட்டுள்ளன.

போதைப்பொருள் கடத்தல்காரர்கள் வழங்கியுள்ள 5 நவீன கைத்துப்பாக்கிகளில், ஒன்று, கடத்தல்காரர்களுடன் இணைந்து செயற்பட்ட பொலிஸ் குழுவின் பிரதானியாக செயற்பட்டதாக கூறப்படும் தற்போது கைது செய்ய தேடப்பட்டு வரும் பொலிஸ் பரிசோதகர் உடன் வைத்திருந்த நிலையில், அது வெலிவேரிய பகுதியில் வைத்து மீட்கப்பட்டது.

இதனையடுத்து சி.ஐ.டி. முன்னெடுத்த விசாரணைகளிலேயே ஏனைய 4 துப்பாக்கிகளும் இவ்வாறு பாதாள உலகக் குழுவினரின் கைகளுக்கு சென்றுள்ளமை கண்டறியப்பட்டுள்ளதாக தகவல்கள் வெளியாகியுள்ளன.

"கடந்த மே 25 ஆம் திகதி பலபிட்டி கடலில் வைத்து 243 கிலோ ஹெரோயின் கைப்பற்றப்பட்டுள்ளது. இதன்போது கடற்படையின் உதவியும் பெறப்பட்டுள்ளது. அந்த போதைப் பொருள் இருந்த படகில் 5 நவீன துப்பாக்கிகளும் இருந்தன. இதில் 5 ஆயுதங்களையும், 43 கிலோ ஹெரோயினையும் போதைப் பொருள் தடுப்பு பிரிவின் கடத்தல்கார

களுடன் தொடர்பில் உள்ள குழு தனியாக எடுத்து வைத்துள்ளனர். அந்த போதைப் பொருள் தற்போது மரண தண்டனை கைதியாக, பூலா சிறையில் உள்ள வெலே சுதா எனும் போதைப்பொருள் கடத்தல் மன்னனுக்கு சொந்தமானது.

கடத்தல்காரர்களால் தமக்கு நெருக்கமானவர்களுக்கு வழங்கப்படுகின்ற ஆயுதங்களே குறித்த 5 துப்பாக்கிகளும் என சந்தேகிக்கப்படுகின்றது. அவற்றில் ஒன்று பிரதான சந்தேக நபராக தேடப்படும் பொலிஸ் பரிசோதகருக்கு சொந்தமான இடத்தில் இருந்து மீட்கப்பட்ட நிலையிலேயே, ஏனைய 4 ஆயுதங்களும் பாதாள உலகத்தவர்களின் கை

களுக்கு கொடுக்கப்பட்டுள்ளமை தெரிய வந்துள்ளது.

இதுவரை சி.ஐ.டி.யின் விசேட விசாரணைப் பிரிவுக்கு பொறுப்பான உதவி பொலிஸ் அத்தியட்சர் மெரில் ரஞ்சன் மொஹேவாவின் ஆலோசனையின் கீழ், விசேட விசாரணைப் பிரிவு பொறுப்பதிகாரி பிரதான பொலிஸ் பரிசோதகர் லலித்த திஸாநாயக்க, பிரதான பொலிஸ் பரிசோதகர் மாதவ உள்ளிட்ட குழுவின விசாரணைகளில் 19 சந்தேக நபர்கள் கைது செய்யப்பட்டுள்ளனர். அவர்களில் மூவர் சிலில் நபர்கள் என்பதுடன் ஏனைய 16 பேரும் பொலிஸ் போதைப் பொருள் தடுப்பு பிரிவில் கடமையாற்றும் பொலிஸ் உத்தியோகத்தர்களாவர். அவர்களின் பணிகள் தற்போது இடைநிறுத்தப்பட்டுள்ளன.

12 பேர் விஷ போதைப்பொருள் மற்றும் அபின், அபாயகரமான ஓளடங்கள் சட்டத்தின் 80 ஆவது அத்தியாயத்தின் கீழ், எதிர்வரும் 8 ஆம் திகதி வரை தடுப்புக் காவலில் வைக்கப்பட்டு விசாரிக்கப்பட்டு வருகின்றனர். ஏனைய மூன்று சிலிலியன்கள் மற்றும் நான்கு பொலிஸ் உத்தியோகத்தர்கள் பயங்கரவாதத் தடைச்சட்டத்தின் கீழ் தடுப்புக் காவலில் வைக்கப்பட்டு விசாரிக்கப்பட்டு வருகின்றனர்.

பிரதான சந்தேக நபராக கருதப்படும் பொலிஸ் பரிசோதகர் இதுவரை கைது செய்யப்படாத நிலையில் அவரைத் தேடி நான்கு சி.ஐ.டி. குழுக்களும் உளவுத் துறை குழுவும் தொடர் நடவடிக்கைகளை முன்னெடுத்துள்ளன. (ஐ-4)

நீதிமோசடியுடன் தொடர்புடைய 57பேர் மேல் மாகாணத்தில் கைது

(கொழும்பு)

11 கோடிக்கும் அதிகமான பணத்தை மோசடி செய்த குற்றத்திற்காக சுமார் 57 பேர் நேற்று முன்தினம் மேல்

மாகாண ஊழல் விசாரணை பிரிவினரால் கைது செய்யப்பட்டுள்ளனர். மேல் மாகாணத்திற்கு பொறுப்பான சிரேஷ்ட பிரதிப் பொலிஸ்மா அதிபர்

தேசபந்து தென்னக்கோன் தலைமையில் இந்த சுற்றிவளைப்பு மேற்கொள்ளப்பட்டுள்ளது.

மேல் மாகாணத்தில் இவ்வாறு பண மோசடி செய்த சம்பவம் தொடர்பில் கிடைக்கப்பெற்ற தகவல்களுக்கு அமையவே இந்தச் சுற்றிவளைப்பு நடவடிக்கை மேற்கொள்ளப்பட்டுள்ளது. (ஐ-4)

விபத்து தடுப்பு வாரம் ஆரம்பம்

(கொழும்பு)

விபத்து தடுப்பு வாரமானது நேற்று முதல் ஆரம்பிக்கப்படுவதாக, பொலிஸ் போக்குவரத்து பிரிவுக்கு பொறுப்பான பணிப்பாளர் இந்திக ஹபுகொட தெரிவித்தார். இதற்கமைய, நேற்று முதல் எதிர்வரும் 10ஆம் திகதி வரை விபத்து தடுப்பு வாரம் நடைமுறைப்படுத்தப்பட உள்ளது. குறித்த வாரத்தில் விபத்துக்களை கட்டுப்படுத்துவதற்கான பல திட்டங்கள் முன்னெடுக்கப்படும் எனவும் அவர் தெரிவித்தார். (ஐ-4)

தமிழ் மக்களுக்கான தீர்வை பெற்றுக்கொடுக்க தயாராகவுள்ளோம்

ஈழவர் ஜனநாயக முன்னணியின் தலைவர் இராசநாயகம் தெரிவிப்பு

(யாழ்ப்பாணம்)

பிரிந்து நிற்கும் தமிழ்த் தலைமைகள், அரசியல் கட்சிகளை ஒன்று சேர்ப்பதற்கு கடந்த காலத்தில் ஈரோஸ் செயற்பட்டதைப் போன்று செயற்பட்டு தமிழ் மக்களுக்கான தீர்வை பெற்றுக் கொடுக்க தயாராகவுள்ளதாக ஈழவர் ஜனநாயக முன்னணியின் தலைவர் ஏ.இ.இராசநாயகம் தெரிவித்தார்.

யாழ்.ஊடக அமையத்தில் நேற்று இடம்பெற்ற ஊடகவியலாளர் சந்திப்பில் கலந்துகொண்டு கருத்துத் தெரிவிக்க



கும் போதே அவர் இதனைத் தெரிவித்தார்.

இது தொடர்பில் அவர் மேலும் தெரிவிக்கையில், மக்கள் இதுவரை காலமும் தமிழ் அரசியல் தலைவர்களால் ஏமாற்றப்பட்டு

வருகிறார்கள். எமது மக்கள் செய்த தியாகங்களுக்கு இதுவரை எந்த பலனும் கிடைக்கவில்லை. இதற்கு தீர்வு வேண்டியே நாம் இந்த பொதுத் தேர்தலில் போட்டியி

டுகிறோம்.

நாம் தனித்து மக்களின் பிரச்சினைகளைத் தீர்க்க முடியாது. தமிழ் மக்களின் அனைத்துப் பிரதிநிதிகளையும் ஒருங்கிணைத்துத் தான் மக்களின் அரசியல் பிரச்சினைகளைத் தீர்க்க முடியும்.

இதற்கான ஒரேங்கிணைப்பு வேலைகளை அரசியல் வேலைத்திட்டங்களை முன்னெடுப்பதற்கு மக்கள் எமக்கொரு சந்தர்ப்பம் அளிக்க வேண்டும் என அவர் தெரிவித்தார். (ஐ-8)

குணமடைந்தோர் 1917

(கொழும்பு)

கொரோனா வைரஸ் (கொவிட்-19) தொற்றுக்குள்ளான நிலையில் வைத்தியசாலைகளில் சிகிச்சை பெற்று வந்த மேலும் 14 பேர் பூரணமாக குணமடைந்து வீடு திரும்பியுள்ளதாக சுகாதார அமைச்சு அறிவித்துள்ளது. அதன்படி, நாட்டில் இதுவரை 1917 பேர் பூரணமாக குணமடைந்துள்ளதாக சுகாதார அமைச்சு மேலும் தெரிவித்துள்ளது. இதேவேளை, 885 கடற்படையினர் இதுவரையில் பூரணமாக குணமடைந்துள்ளதாக கடற்படை பேச்சாளர் தெரிவித்துள்ளார். எனினும் நாட்டில் இதுவரை கொரோனா நோயாளர்களின் எண்ணிக்கை 2076 ஆக அதிகரித்துள்ளது. இவர்களில் 11 பேர் உயிரிழந்துள்ளமை குறிப்பிடத்தக்கது. (ஐ-4)

இராசிபலன்

07.07.2020

ஆனி 23, செவ்வாய்க்கிழமை
துதியை முற்பகல் 10.14 மணிவரை
திருவோணம் பின்னிரவு 1.36 மணிவரை
சுபநேரம் 10.28 - 11.58 மணிவரை
இராகுகாலம் 2.58 - 4.28 மணிவரை
சந்திராஷ்டமம்- புனர்பூசம், பூசம். வளவன்



மேஷம்

புதிய முயற்சிகளில் வெற்றி பெறுவீர்கள், பெரிய மனிதர்களின் உதவிகள் கிடைக்கலாம், வீட்டுத் தேவைகள் எளிதில் பூர்த்தியாகும், தூர தேசத்திலிருந்து சுப செய்திகள் வந்து சேரலாம்.



ரிஷபம்

குடும்பத்தில் நிலவி வந்த குழப்பங்கள் தீரும், நல்லவர்களைச் சந்தித்து நலம் காணும் நாள், அரைகுறைவாக இருந்த பணிகளை மீதியும் தொடர்வீர்கள், பயணங்களால் பலனுண்டு.



மிதுனம்

எந்தக் காரியத்தையும் நிதானமாகச் செய்வது நல்லது, உறவினர் விவகாரங்களில் தலையிடுவதைத் தவிர்ப்பது நல்லது, கௌரவக் குறைவான சில சம்பவங்கள் இடம்பெறலாம்.



கடகம்

சுப நிகழ்வுகளில் கலந்து மகிழும் வாய்ப்புண்டு, நட்பால் நல்ல காரியமொன்று நடைபெறலாம், வெளியூர் பயணமொன்றால் புதியவர்கள் அறிமுகம் கிடைக்கும்.



சிம்மம்

தொழில் சம்பந்தமாக முக்கிய முடிவுகள் எடுப்பீர்கள், சிக்கனத்தை கடைப்பிடிக்கும் எண்ணம் உருவாகும், மறைமுக எதிர்ப்புகள் மாறும், போசன சுகமுண்டு.



கன்னி

மனநிறைவு கூடும் நாள், நீண்டநாட்களாக தள்ளிப்போட்ட காரியமொன்றை இன்று செய்து முடிப்பீர்கள், புண்ணிய காரியங்களில் ஆர்வம் கூடும், தாழ்ந்த சபாவமுண்டு.



துலாம்

செல்லும் இடங்களில் சிந்தனை ஆற்றலால் சிறப்படைவீர்கள், போசன சுகமுண்டு, நண்பர்களின் சந்திப்புகள் இடம்பெறலாம், செய்தொழிலில் ஆர்வம் காட்டுவீர்கள்.



விருச்சிகம்

வளர்ச்சி கூடும் நாள், பொது வாழ்வில் கௌரவம் அந்தஸ்து உயரும், உறவினர்கள் உங்களின் முன்னேற்றத்தில் அக்கறை காட்டுவர், போசன நன்மையுண்டு.



தனுசு

செய்தொழிலில் மேன்மையும் உயர்வும் கிடைக்கும், குடும்பத்தில் சுப நிகழ்வுகள் நடைபெறும் வாய்ப்புண்டு, எதிர்பார்த்த சலுகைகள் இடம்பெறும் வாய்ப்புண்டு.



மகரம்

பாராட்டும் புகழும் கூடும் நாள், ஆற்றல் மிக்கவர்களின் ஒத்துழைப்பு கிடைக்கும், ஆன்மீக சிந்தனை மேலோங்கும், பயணத்தால் பலனுண்டு, போசன சுகமுண்டு.



கும்பம்

சாப்பிடக்கூட நேரமில்லாமல் வேலைகளைச் செய்வீர்கள், உறவினர்களின் சந்திப்பால் சுப செலவுகள் ஏற்படலாம், மாற்றங்களால் ஏற்றம் பெறுவீர்கள்.



மீனம்

அதிர்ஷ்டகரமான நாள், நீண்டநாளைய விருப்பமொன்று நிறைவேறும் வாய்ப்புண்டு, குடும்ப மகிழ்ச்சி அதிகரிக்கும், பயணங்கள் செல்ல போட்ட திட்டங்களைக் கைகூடும்.

உன் மனம் எப்போதும் முன்னோக்கிச் செல்லட்டும்.

ஐக்கிய மக்கள் சக்தியின் தலைமையை கைப்பற்றுவதற்கு சம்பிக்க முயற்சி

ரவி குற்றச்சாட்டு

(கொழும்பு)

ஐக்கிய மக்கள் சக்தியின் தலைமையை கைப்பற்றுவதற்கு சம்பிக்க ரணவக்க முயற்சிகளை மேற்கொண்டு வருகின்றாரென முன்னாள் நாடாளுமன்ற உறுப்பினர் ரவி கருணாநாயக்க குற்றம் சாட்டியுள்ளார்.

நேற்று முன்தினம் தேர்தல் பிரசார கூட்டமொன்றில் கலந்துகொண்டு கருத்து தெரிவிக்கும் போதே அவர் மேற்கண்டவாறு குற்றம் சாட்டியுள்ளார்.

அவர் மேலும் கூறியுள்ளதாவது, "முன்னாள் அமைச்சர் சம்பிக்க ரணவக்க, நல்லாட்சி அரசாங்கத்திலும், அதற்கு முற்பட்ட அரசாங்கத்திலும் அமைச்சராக இருந்த சந்தர்ப்பங்களில் பல முறைகேடுகளில் ஈடுபட்ட

ருந்தார்.

அவ்விடயங்கள் தொடர்பான அனைத்து ஆதாரங்களும் என்னிடம் இருக்கின்றன. மேலும் சம்பிக்க ரணவக்க, சில முறைப்பாடுகளை மூடி மறைக்கவே கட்சிகளையும் ஆட்சிகளையும் மாற்றிக்கொண்டார்.

ஆரம்பத்தில் மகிந்தவின் அரசாங்கத்தில் அமைச்சராக இருந்த அவர், நல்லாட்சி அரசாங்கத்தில் மைத்திரியுடன் கைகோர்த்து, தனக்கு எதிரான குற்றச்சாட்டுக்களை மூடி மறைத்தார்.



சாங்கத்தில் மைத்திரியுடன் கைகோர்த்து, தனக்கு எதிரான குற்றச்சாட்டுக்களை மூடி மறைத்தார்.

அதனைத் தொடர்ந்து, மைத்திரிபால சிறிசேனவுக்கு துரோகமிழைத்து விட்டு ரணிலுடன் இணைந்தார். தற்போது ஐக்கிய தேசியக்கட்சிக்கும் துரோகமிழைத்து விட்டு, ஐக்கிய மக்கள் சக்தியின் தலைமையை கைப்பற்றும் எண்ணத்திலேயே செயற்பாடுகளை முன்னெடுத்து வருகின்றார்" என அவர் குற்றம் சாட்டியுள்ளார். (ஐ-4)

பாடசாலைகளில் நிலவும் குறைபாடுகள் தொடர்பான அறிக்கையை வழங்குங்கள்

பொலநறுவையில் ஜனாதிபதி வலியுறுத்து



(பொலநறுவை)

பாடசாலைகளில் நிலவும் குறைபாடுகள் குறித்து முழுமையான அறிக்கையொன்றை தனக்கு வழங்குமாறு ஜனாதிபதி கோட்டாபய ராஜபக்ஷ தெரி

வித்தார்.

பொலநறுவை அத்தனகடவல பிரதேசத்தில் நேற்று முன்தினம் ஞாயிற்றுக்கிழமை இடம்பெற்ற மக்கள் சந்திப்பில் கலந்து கொண்டபோதே ஜனா

திபதி இதனைத் தெரிவித்தார்.

இதன்போது பொலநறுவை மாவட்ட பிரதேசங்களில் உள்ள பாடசாலைகளில் நிலவும் ஆசிரியர் மற்றும் ஏனைய குறைபாடுகள் குறித்து மக்கள் ஜனாதிபதியின் கவனத்திற்கு கொண்டு சென்றனர்.

அது தொடர்பாக கவனம் செலுத்திய ஜனாதிபதி கோட்டாபய ராஜபக்ஷ பாடசாலைகளில் நிலவும் குறைபாடுகள் குறித்து முழுமையான அறிக்கையொன்றை தனக்கு வழங்குமாறு முன்னாள் இராஜாங்க அமைச்சர் ரொஷான் ரணசிங்கவிடம் தெரிவித்தார். (ஐ-4)

ஆசிரிய ஆலோசகர் சேவைக்கு 4471 பேர் தெரிவாகவுள்ளனர்

(கொழும்பு)

இலங்கைக்கல்வித்துறை வரலாற்றில் நீண்டகாலமாக எதிர்பார்க்கப்பட்டுவந்த "இலங்கை ஆசிரிய ஆலோசகர் சேவை" எனும் புதியசேவை கடந்த முதலாம் திகதி முதல் அமுலுக்கு வந்துள்ளது.

கல்வித்துறையில் புதிதாக உருவாக்கப்பட்ட இச்சேவைக்கான அறிவித்தல் அரசாங்க சேவை ஆணைக்குழுவினால் கடந்த முதலாம் திகதி வெளியான அதிவிசேட வர்த்தமானியில் 16 பக்கங்களில் வெளியிடப்பட்டுள்ளது.

இலங்கைக் கல்வித்துறையில் இதுவரை இருந்துவரும் இலங்கை கல்வி நிர்வாக சேவை, இலங்கை ஆசிரிய கல்வியியலாளர் சேவை, இலங்கை அதிபர் சேவை, இலங்கை ஆசிரியர் சேவை என்பவற்றுக்கு அப்பால் புதிதாக இச்சேவை கல்விப்பரப்பிற்குள் உருவாக்கப்பட்டுள்ளது.

இச்சேவைக்காக முதற்கட்டமாக 4 ஆயிரத்து 471 பேர் தெரிவு செய்யப்படவுள்ளனர்.

இவர்களில் 3 ஆயிரத்து 188 பேர் சிங்களமொழி மூல

மும் ஆயிரத்து 283 பேர் தமிழ் மொழி மூலமும் தெரிவு செய்யப்படவுள்ளனர்.

மட்டுப்படுத்தப்பட்ட பரீட்சை மற்றும் நேர்முகப்பரீட்சை மூலம் தகுதியானவர்கள் இச்சேவைக்கு உள்வாங்கப்படுவார்கள்.

தற்போது சேவையிலுள்ள ஆசிரிய ஆலோசகர்களுக்கு அவர்களது சேவைக்காலத்திற்கு உரிய புள்ளிகள் வழங்கப்பட்டு முறைப்படி இச்சேவைக்கு தகுதியானவர்கள் அந்தந்த வகுப்பினுள் உள்ளீர்க்கப்படுவார்கள். (ஐ-4)

அத்துமீறி தொழில்புரியும் தொழிலாளர்கள்; தென்மராட்சி மீனவர்கள் பாதிப்பு

கடற்றொழிலாளர்கள் சங்கம் குற்றச்சாட்டு

(சாவகச்சேரி)

மீனவர்களின் அத்துமீறல்களால் தென்மராட்சி மீனவர்கள் வெகுவாகப் பாதிப்படைவதாக தென்மராட்சி கடற்றொழிலாளர் சங்கங்கள் குற்றஞ்சாட்டுகின்றன.

அண்மையில் கச்சாய் பகுதியில் இடம்பெற்ற அமைச்சர் டக்ளஸ் தேவானந்தாவடனான சந்திப்பின் போதே கடற்றொழிலாளர்கள் இதனைச் சுட்டிக்காட்டியிருந்தனர்.

இது தொடர்பாக அவர்கள் மேலும் கருத்துத் தெரிவிக்கையில்,

யாழ்ப்பாணம் உள்ளிட்ட வேறு பகுதிகளில் இருந்து அதிக

வலுவூட்டைய படகுகளில் வருவோர் தென்மராட்சிக் கடற்பரப்பினுள் இறால் மற்றும் மீன்பிடிக்கும் செயல்களில் ஈடுபடுகின்றனர்.

இதனால் எமது வாழ்வாதாரம் கேள்விக்குறியாகின்றது. அத்துடன் அவர்களை துரத்திப் பிடிக்கக்கூடிய வலுவூட்டைய படகுகள் தென்மராட்சி மீனவர்களிடம் இல்லை.

இதனால் அவர்கள் இலகுவாகத் தப்பித்து விடுகிறார்கள். மீறி நாம் சுற்றிவளைத்து பிடிக்க முற்படும் போது அவர்கள் எமது படகுகளை மோதி சேதப்படுத்தி விட்டு தப்பித்துச் செல்லக்கூடிய சந்தர்ப்பங்களும் உள்ளன.

இவர்களின் செயற்பாடு காரணமாக இறால் உற்பத்தி அழிவடைகின்றது.

அத்துடன் யுத்தத்திற்கு பின்னர் நல்ல இன மீன்கள் எவையும் வலைகளில் சிக்குவதில்லை. காரணம் சிலர் ஆறுகளை மறித்து வலை பாய்கின்றனர். யுத்தத்திற்கு முன்னர் இவ்வாறான நிலை காணப்படவில்லை.

அத்துடன் தற்போது மீன்பிடியில் ஈடுபடும் அங்கத்தவர்களின் எண்ணிக்கை அதிகமாகக் காணப்படுவதால் தொழில் செய்ய முடியாத நிலை காணப்படுவதாக அவர்கள் தெரிவித்தனர். (5-30)

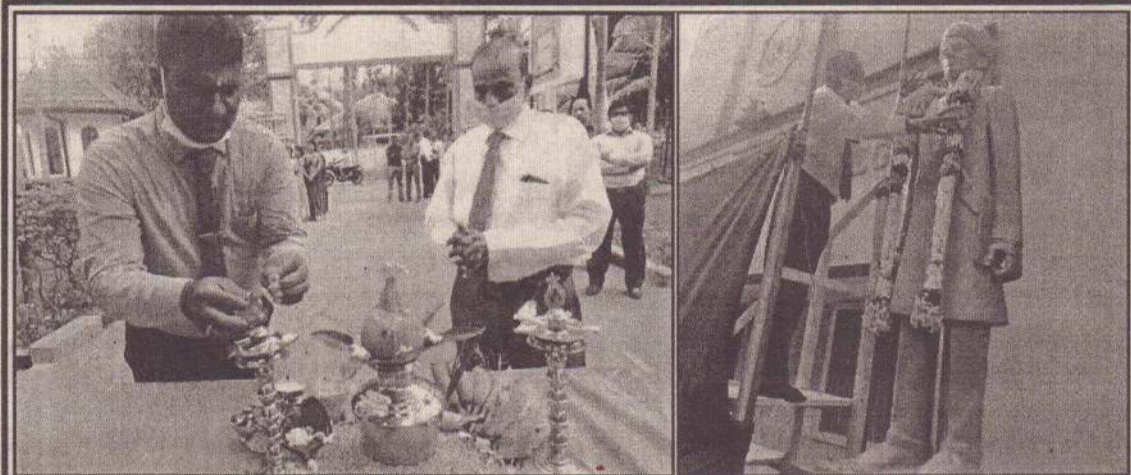

யா/மாளிப்பாய் இந்துக்கல்லூரியின் நிறுவனர் தின நிகழ்வு கடந்த சனிக்கிழமை கல்லூரி வளாகத்தில் அதிபர் சி.இந்திரகுமார் தலைமையில் இடம்பெற்றது. இதில் ஓய்வூதியை நீதிபதி இ.வசந்தசேனன் விருந்தினராகக் கலந்து கொண்டார். நாட்டில் ஏற்பட்டுள்ள அசாதாரண சூழலைக் கருத்தில் கொண்டு மட்டுப்படுத்தப்பட்ட அளவிலேயே இந்நிகழ்வு இடம்பெற்றது. (படங்கள்:- பொற்பதி செய்தியாளர்)

சமாதான நீதவானாக சத்தியப்பிரமாணம்



(கரணவாய்)

உடுப்பிட்டி-இமையாணன் பகுதியைச் சேர்ந்த கோபாலகிருஷ்ணன் ருசியந்தன், கடந்த 3 ஆம் திகதி யாழ்ப்பாணம் மேல் நீதிமன்ற நீதிபதி அன்னலிங்கம் பிரேம்சங்கர் முன்னிலையில் அகில இலங்கை சமாதான நீதவானாக சத்தியப்பிரமாணம் செய்து கொண்டார்.

இவர் கரணவாய் பொன்னம்பலம் வித்தியாலயத்தில் ஆசிரியராக கடமையாற்றுவதுடன் இமையாணன் கிராம அபிவிருத்திக் குழுவின்பொருளாளராகவும் இமையாணன் ஸ்ரீமுருகன் ஆலய பரிபாலன சபையின் செயலாளராகவும் செயற்பட்டு வருகின்றமை குறிப்பிடத்தக்கது. (4-5-8-60)

மஹோற்சவம்

(யாழ்ப்பாணம்) கல்வியங்காடு இலங்கை நாயகி மனோன்மணி அம்மன் கோவில் வருடாந்த மஹோற்சவம் எதிர்வரும் 10 ஆம் திகதி வெள்ளிக்கிழமை முற்பகல் 10 மணியளவில் கொடியேற்றத்துடன் ஆரம்பமாகி தொடர்ந்து 15 தினங்கள் நடைபெறவுள்ளது.

இதில் எதிர்வரும் 23 ஆம் திகதி விழா முக்கியமான இரதோற்சவமும் மறுநாள் வெள்ளிக்கிழமை தீர்த்தோற்சவமும் இடம்பெற்றவுள்ளன. (4-5-217)



பேராசிரியர் முருகர் குணசிங்கத்தின் இலங்கையில் தமிழர் ஓர் முழுமையான வரலாறு, இலங்கை தமிழ்த் தேசியவாதம் அதன் ஆரம்ப தோற்றம் பற்றியதொரு ஆய்வு, புலம்பெயர்ந்த ஈழத்தமிழர்கள் ஓர் உலகளாவிய ஆய்வு என்ற புலமைசார் மூன்று ஆய்வு நூல்கள் நேற்று முன்தினம் வெளியிட்டு வைக்கப்பட்டன. கனகராயன்குளம் புதுக்குளம் தங்கம்மா முதலியோர் இல்ல வளாகத்தில் இடம்பெற்ற இவ்வெளியீட்டு நிகழ்வில் யாழ்ப்போதனா வைத்தியசாலையின் பணியாளர் த.சத்தியமூர்த்தி, யாழ்ப்பல்கலைக்கழகத்தின் அரசியல் துறை தலைவர் டி.கணேசலிங்கம், வவுனியா ஆசிரியர் நடுவகத்தின் முகாமையாளர் சு.வெய்ச்சந்திரன் ஆகியோர் கலந்து கொண்டனர். (படங்கள்:- நெளுக்குளம் செய்தியாளர்)

யாழ்ப்பாடி - 5 கலாசார மலருக்கான ஆக்கங்கள் கோரப்படுகின்றன

(யாழ்ப்பாணம்)

யாழ்ப்பாண பிரதேச கலாசாரப் பேரவையினால் வெளியிடப்படவுள்ள யாழ்ப்பாடி-5 கலாசார மலருக்கான ஆக்கங்கள் கோரப்படுகின்றன.

2021 ஆம் ஆண்டில் யாழ்ப்பாணம் நகரமாகி 400 ஆண்டுகள் நிறைவுறுவதனால் அதனை நினைவுகூரும் வகையில் "யாழ்.நகர் - 400" எனும் தொனிப்பொருளில் ஆக்கங்களை யாழ்.மாவட்டத்தை பிரதிபலிக்கின்ற எழுத்தாளர்கள், கலைஞர்கள், கல்விப்புலம் சார்ந்தவர்கள், யாழ்ப்பாண பிரதேச செயலக உத்தியோகத்தர்கள் மற்றும் நிறுவனங்களைச் சார்ந்த படைப்பாளிகள் யாழ்ப்பாண பிரதேசத்தின் கலை, கலாசாரம், வரலாறு, சமூக வாழ்வியல், தொல்லியல், நாட்டுப்புறவியல், ஆன்மீகம், மரபுரிமைகள் போன்ற விடயங்களைப் பிரதிபலிக்கும்

வகையிலான கட்டுரை, கவிதை, சிறுகதை, ஆவணத்தரவுகள், நேர்காணல்கள் போன்ற எழுத்தாக்கங்களை வழங்க முடியும்.

படைப்பாளிகளின் ஆக்கங்களுக்கு களம் அமைத்துக் கொடுக்கும் வகையிலும் யாழ்ப்பாணம் நகரமாகி 400 ஆண்டினை சிறப்பிக்கும் வகையிலும் மற்றும் பிரதேசத்தின் தரவுகளை வெளிக்கொணரும் வகையிலும் இம்மலர் அமையவுள்ளது.

ஆக்கங்களை வழங்க விரும்துவோளிவரும் 30.09.2020 இற்கு முன்னர் யாழ்ப்பாண பிரதேச கலாசார பிரிவிற்கு அனுப்பி வைக்குமாறும் மலர்குழுவின் பரிசீலனையின் பின்னர் ஆக்கங்கள் பிரசுரிக்கப்படுமெனவும் பிரதேச செயலாளரும் கலாசாரப் பேரவைத்தலைவருமான எஸ்.சுதர்சன் அறிவித்துள்ளார். (5)

நீதிமன்ற பகிரங்க அறிவித்தல்

(யாழ்ப்பாணம்)

பருத்தித்துறை நீதவான் நீதிமன்றில் வல்வெட்டித்துறைப் பொலிஸாரால் பாரப்படுத்தப்பட்ட NPW04841 இலக்க மோடபார்சைக்கீள் இதுவரை உரிமை கோரப்படாத நிலையில் காணப்படுகிறது.

எனவே குறித்த சான்றுப்

பொருளின உரிமை கோருபவர்கள் எவரேனுமிருப்பின் 2020.08.03 ஆம் திகதிக்கு முன்னர் அலுவலக நேரங்களில் உரிய ஆவணங்களுடன் சமூகமளித்து பெற்றுக் கொள்ளுமாறு பருத்தித்துறை நீதவான் நீதிமன்றப் பதிவாளர் அறிவித்துள்ளார். (5)

யாழ்.கச்சேரிப் பகுதியில்

ஹெரோயினுடன் ஒருவர் கைது

(யாழ்ப்பாணம்)

யாழ்.கச்சேரிப் பகுதியில் ஹெரோயின் போதைப் பொருளுடன் 28 வயதுடைய நபர் ஒருவர் நேற்று மாலை 4 மணியளவில் பொலிஸாரால் கைது செய்யப்பட்டுள்ளார்.

யாழ்.பொலிஸ் நிலைய குற்றத்தடுப்புப் பிரிவினருக்குக் கிடைத்த இரகசிய தகவலையடுத்து அப்பகுதியில் சுற்றிவளைப்பு ஒன்றினை மேற்கொண்ட பொலிஸார் குறித்த நபரைக் கைது செய்ததுடன் அவர் உடைமையில் வைத்திருந்த ஒருகிராம் ஹெரோயினையும் கைப்பற்றியுள்ளனர்.

இதேவேளை குறித்த நபர் அப்பகுதியிலுள்ள வீடுகளில் காணப்படும் வாழைக்குலைகளைத் திருடி விற்பனை செய்து வந்துள்ளதும் தெரியவந்துள்ளது. (ம-3-32)

சங்கடஹர சதுர்த்தி

(யாழ்ப்பாணம்)

யாழ்.வண்ணை வடகிழக்கு கலட்டி வீரகத்தி விநாயகர் தேவஸ்தான சங்கடஹர சதுர்த்தி உற்சவம் நாளை 8 ஆம் திகதி புதன்கிழமை பிற்பகல் 4.45 மணியளவில் அபிஷேகத்துடன் ஆரம்பமாகி பூசைகள் இடம்பெற்று சுவாமி வீதியுலா இடம்பெறும்.

மேற்குறித்த நிகழ்வு சுகாதார நடைமுறைகளைப் பின்பற்றியே நடைபெறும். (5)

அலங்கார உற்சவம்

(யாழ்ப்பாணம்)

தெல்லிப்பழை கிழக்கு திருவருள்மிகு குருநாதசுவாமி கோயில் அலங்கார உற்சவம் இன்று 7 ஆம் திகதி செவ்வாய்க் கிழமை முற்பகல் 10 மணியளவில் ஆரம்பமாகி 12 நாட்கள் நடைபெறும்.

இதில் எதிர்வரும் 18 ஆம் திகதி சனிக்கிழமை தீர்த்தவாரித் திருவிழவுடன் அலங்கார உற்சவம் நிறைவடையும். (5)

பல்கலைக்கழகங்கள் திறப்பது குறித்து துணைவேந்தர்கள் தீர்மானிக்கலாம்



அரசாங்க தகவல் திணைக்களத்தில் நேற்று நடைபெற்ற

(கொழும்பு)

அனைத்து பல்கலைக்கழகங்களின் 2 ஆம் மற்றும் 3 ஆம் ஆண்டுகளின் கல்வி நடவடிக்கைகள் தொடங்குவதற்கான திகதியை குறித்த பல்கலைக்கழகங்களின் துணைவேந்தர்கள் தீர்மானிக்கலாம் என பல்கலைக்கழக மானியங்கள் ஆணைக் குழுவின் தலைவர், பேராசிரியர் சம்பத் அமரதுங்க தெரிவித்தார்.

ஊடகவியலாளர் மாநாட்டின் போதே அவர் இதனை தெரிவித்தார்.

அவர் மேலும் தெரிவிக்கையில், 11 சுகாதார நிபந்தனைகளுக்கு அமைவாக பல்கலைக்கழகங்களைத் திறப்பது குறித்து துணைவேந்தர்கள் தீர்மானிக்கலாம் என்றும் என

இலும் அனைத்து பல்கலைக்கழகங்களின் 1 ஆம் ஆண்டு மாணவர்களின் கல்வி நடவடிக்கைகளை தொடங்குவதற்கான எந்த ஒரு இறுதி முடிவும் இதுவரை எடுக்கப்படவில்லை என்றும் இந்நிலையில், பல்கலைக்கழக மாணவர்கள் விளையாட்டு, சமூகப் பணி அல்லது வேறு எந்த கூட்டங்களிலும் பங்கேற்க அனுமதிக்கப்பட மாட்டார்கள் என்றும் தெரிவித்தார். (ஜ-4)

தமிழர்களின் அடையாளங்களை அழிப்பதில் போரினவாத அரசு குறியாக உள்ளது

சிந்தரன் குற்றச்சாட்டு

(யாழ்ப்பாணம்)

தமிழர்களின் அடையாளங்களை அழிக்க சிங்களப் பேரினவாதம் குறியாக உள்ளது எனத்

தமிழ்த்தேசியக்கூட்டமைப்பின் முன்னாள் பாராளுமன்ற உறுப்பினரும் யாழ்.மாவட்ட வேட்பாளருமான சிவஞானம்

சிந்தரன் தெரிவித்துள்ளார்.

நேற்று முன்தினம் ஞாயிற்றுக்கிழமை புன்னை நீராவி பிரதேசத்தில் இடம்பெற்ற மக்கள் சந்திப்பில் கருத்துத் தெரிவிக்கும் போதே அவர் அவ்வாறு தெரிவித்தார்



பொங்கல் பொங்கி மாலை அணிவித்து வணக்கம் செலுத்துவது பழக்கம். கடந்த ஞாயிற்றுக்கிழமை அவரது நினைவு நாளை ஒட்டி கரைச்சி பிரதேச சபையினால் அந்த மன்னனின் சிலைக்கு மாலை அணிவித்து வணக்கம் செலுத்த சென்ற போது அந்த இடத்திலே குவிக்கப்பட்டிருந்த இராணுவமும் பொலிஸாரும் இன்று கரும்புலி நாள் அதனைக் கொண்டாட வந்திருக்கிறார்கள் என்று கூறி மன்னனுடைய

சிலைக்கு மாலை அணிவிக்க விடாமல் தடுத்து அனுப்பியிருக்கிறார்கள்.

ஈழத்தில் வாழ்ந்த ஈழமக்களுக்காக ஆங்கிலேயர்களுடன் போத்துக்கீசர் உடன் போராடிய எங்கள் பாட்டனுக்கு வணக்கம் செலுத்த முடியாத ஒரு நாட்டில் தான் நாங்கள் இருக்கிறோம் என்றால் எங்களுடைய சுதந்திரத்தை இழந்தவர்களாக, எங்களுடைய அடையாளங்களை இழந்தவர்களாகவே நாங்கள் இருக்கின்றோம்.

எங்கள் மண்ணுக்காக சூரல் கொடுத்தவர்கள் தொடக்கம் எங்களுடைய மூதாதையர்கள் வரைக்கும் எங்களுடைய பரம்பரையை வணங்க முடியாத ஒரு இனமாக நாங்கள் இருக்கிறோம் என்றால் நாங்கள் சுதந்திரமாய் இருக்கிறோமா என்ற கேள்வியை எங்களை நாங்களே கேட்டுக் கொள்ள வேண்டும் என அவர் மேலும் தெரிவித்தார். (ஜ-4)

கல்யாணமாலை சர்வதேச திருமண சேவை

இவர்களுக்கு மணமகள் தேவை	இவர்களுக்கு மணமகள் தேவை
பிறப்பு: 1989 இந்து நட்சத்திரம்: மிருகசீரிடம் 3 கி.பா: சூரிசெவ் 12 இல் உயரம்: 6' தகைமை/தொழில்: B.Sc (Hons) in Physics ஆசிரியர் (அரசு) எதிர்பார்ப்பு: அரசு உத்தியோகம் தொ.இ: B/10913	பிறப்பு: 1992 இந்து நட்சத்திரம்: உத்திரட்டாதி கி.பா: 18 செவ் 2 இல் உயரம்: 5'6" தகைமை/தொழில்: க.பொ.த.உ./த. எதிர்பார்ப்பு: நிரந்தர தொழில் தொ.இ: G/10940
பிறப்பு: 1989 கிறிஸ்தவம் RC உயரம்: 5'4" தகைமை/தொழில்: Civil Engineer பொறியியலாளர் (தனியார்) எதிர்பார்ப்பு: அரசு உத்தியோகம், தனியார் வங்கி உத்தியோகத்தர் தொ.இ: B/10914	பிறப்பு: 1995 இந்து நட்சத்திரம்: கார்த்திகை 2 கி.பா: 8 செவ் 2 இல் தகைமை/தொழில்: பட்டதாரி எதிர்பார்ப்பு: பொறியியலாளர் மட்டும் தொ.இ: G/10943
பிறப்பு: 1989 இந்து நட்சத்திரம்: திருவோணம் 1 கி.பா: 102(3சுற்று) சூரிசெவ் 8இல் உயரம்: 177cm தகைமை/தொழில்: CIMA 2 nd stage completed. B.B.M. 2 nd year Accounts Assistant (private) எதிர்பார்ப்பு: அரசு தனியார் உத்தியோகம் தொ.இ: B/10915	பிறப்பு: 1985 இந்து நட்சத்திரம்: கார்த்திகை 2 கி.பா: 44 செவ் 3 இல் உயரம்: 155cm தகைமை/தொழில்: பட்டதாரி அரசு வங்கி முகாமையாளர் எதிர்பார்ப்பு: பட்டதாரி ஆசிரியர், அரசு உத்தியோகம் தனியார் வங்கி உத்தியோகம் சைவ போசனம் மட்டும் தொ.இ: G/10946
பிறப்பு: 1989 இந்து நட்சத்திரம்: மிருகசீரிடம் 2 கி.பா: செவ் 3 இல் உயரம்: 5'7" தகைமை/தொழில்: க.பொ.த.உ./த. புகையிரத அதிபர் எதிர்பார்ப்பு: படித்த பெண் தொ.இ: B/10916	பிறப்பு: 1979 இந்து நட்சத்திரம்: அத்தம் 4 கி.பா: செவ் 2 இல் உயரம்: 160 cm தகைமை/தொழில்: க.பொ.த.உ./த. எதிர்பார்ப்பு: உத்தியோகம் பார்ப்பவர் உள்ளாடு தொ.இ: G/10949

கல்யாணமாலை

இல. 144, பிறவுண் வீதி, யாழ்ப்பாணம்

தொடர்பு: - 021 720 1005, 021 221 5434

E-mail: - kalyanamalai.jaffna@gmail.com

அலுவலக நேரம்: - காலை 9 மணி தொடக்கம் மாலை 5 மணிவரை

விடுமுறை தினம்: - ஞாயிற்றுக்கிழமை

பதிவுக் கட்டணம் 1000 ரூபாயுடன் தொலைத்தொடர்பு

சேவைக் கட்டணமாக ரூபா 300 அறவிடப்படும்.

அவர் தொடர்ந்து தெரிவிக்கையில்,

அக்கராபுன் மண்ணிலே அக்கிராஜ மன்னனுக்கு சிலை வைக்கப்பட்டிருக்கிறது. அந்த மன்னனிற்கு ஒவ்வொரு வருடமும் நாங்கள்

(நானுடைய)

நானுடைய பொலிஸ் பிரிவிற்குட்பட்ட நானுடைய ராதாலை கார்லி பேக் பகுதியில் 100 அடி பள்ளத்தில் பாரவூர்தி ஒன்று தடம்புரண்டு விபத்துக்குள்ளானது.

பாரவூர்தியின் சாரதி மற்றும் நடத்துநர் காயங்களுக்காகிய நிலையில், நுவரெலியா வைத்தியசாலையில் அனுமதிக்கப்பட்டுள்ளதாக நுவரெலியா பொலிஸார் தெரிவித்தனர். இந்த சம்பவம் நேற்று முற்பகல் 10 மணியளவில் இடம்பெற்றது.

பொலிஸார் அவையில் இருந்து நுவரெலியா பகுதிக்கு அரிசி ஏற்றிவந்த பாரவூர்தி அரிசிபிணை நுவரெலியாவில் இறக்கிவி

நூறு அடி பள்ளத்தில் குடைசாய்ந்த பாரவூர்தி



ட்டு நல்லதண்ணி பகுதிக்கு வரும்போது தரதாலை குறுக்கு வீதி பகுதியில் வைத்து விபத்துக்குள்

ளாகியுள்ளதாக பொலிஸாரின் ஆரம்ப கட்ட விசாரணைகளில் இருந்து தெரியவந்துள்ளது. (ஜ-4)

வேட்பாளரின் வாகனம் தாக்குதல்

(கொழும்பு)

ஐக்கிய மக்கள் சக்தியின் வேட்பாளர் ஒருவரின் வாகனத்துக்கு தாக்குதல்



நடத்தப்பட்டுள்ளது.

அக்கரைப்பற்றில் நேற்று நடைபெற்ற தேர்தல் பிரசாரக் கூட்டத்துக்கு அவர் வரும் வழியில், தேசிய காங்கிரஸின் ஆதரவாளர்களால் இந்தத் தாக்குதல் மேற்கொள்ளப்பட்டதாகத் தெரியவந்துள்ளது. (ஜ-4)

மணமகள் தேவை

யாழ். இந்து கௌரவ 1983 பரணி 3 ம் பாதம் 7ல் செவ்வாய் கி.பா. 31 1/2 (உயர் ரக மோட்டார் வாகன உதிரிப்பாக கடை உரிமையாளர்) மணமகனுக்கு பொருத்தமான மணமகள் தேவை.

0773731263

0214362226

வன்னி வேட்பாளரின் பெயரில் பொலிஸாருக்கு மொட்டைக்கடிதம்

(குருமன்காடு)

வன்னி மாவட்ட வேட்பாளர் ஒருவரின் பெயரில் பொலிஸாருக்கு எதிராக போடப்பட்ட மொட்டைக் கடிதம் குறித்து செட்டிசுளம் உதவிப் பொலிஸ் அத்தியட்சகர் அலுவலகத்தால் விசாரணைகள் மேற்கொள்ளப்பட்டுள்ளன.

நேற்று முன்தினம் பிற்பகல் இடம்பெற்ற இச்சம்பவம் குறித்து மேலும் தெரியவருவதாவது,

வன்னித் தேர்தல் தொகுதியில் போட்டியிடும் வேட்பாளர் ஒருவரின் பெயரில் புளியங்குளம் பொலிஸாருக்கு எதிராக செட்டிசுளத்தில் உள்ள உதவிப் பொலிஸ் அத்தியட்சகர் அலுவலகத்திற்கு மொட்டைக் கடிதம் ஒன்று அனுப்பப்பட்டுள்ளது.

குறித்த கடிதம் தொடர்பில்

வாக்கு மூலம் பெறுவதற்காக உதவிப் பொலிஸ் அத்தியட்சகர் அலுவலகத்தால் புளியங்குளம் பொலிஸார் ஊடாக அழைப்பு பானை விடுக்கப்பட்டது.

அதனையடுத்து செட்டிசுளம் உதவிப் பொலிஸ் அத்தியட்சகர் அலுவலகத்திற்கு சென்ற வேட்பாளரிடம் அவரது பெயரில் வந்த மொட்டைக் கடிதம் தொடர்பில் பொலிஸார் விசாரணைகளை முன்னெடுத்தனர்.

வேட்பாளரிடம் வாக்கு மூலம் பெற்ற பொலிஸார் குறித்த கடிதத்திற்கும் வேட்பாளருக்கும் தொடர்பு இல்லை என தெரிவித்து, அவரை விடுவித்ததுடன் குறித்த கடிதம் தொடர்பான விசாரணைகளை தொடர்ந்தும் முன்னெடுத்து வருகின்றனர். (4-5-250)

ஆனைவிழுந்தான் நெற்காணி தொடர்பில் அமைச்சரவை கவனம் செலுத்தியுள்ளது

(கிளிநொச்சி)

வனவள திணைக்களத்தால் கையகப்படுத்தப்பட்டிருக்கும் ஆனைவிழுந்தான் கிராம மக்களுக்கு சொந்தமான விவசாயக் காணிகளை மீள வழங்குவது தொடர்பில் அமைச்சரவை கவனம் செலுத்தியுள்ளது.

குறித்த காணி விவகாரம் தொடர்பாக வனவள திணைக்களத்துடன் பேசுவதற்கான அதிகாரத்தை மாவட்ட செயலகம் அல்லது பிரதேச செயலகத்திற்கு வழங்குவதற்கும் அமைச்சரவை தீர்மானித்துள்ளது என அமைச்சரவை முடிவுகள் தொடர்பில் அரசு தகவல் திணைக்களம் வெளியிட்ட அறிக்கையிலேயே தெரிவிக்கப்பட்டுள்ளது.

ஆனைவிழுந்தான் பகுதியில் 1984 ஆம் ஆண்டு குடியமர்த்தப்பட்ட மக்களுக்கு தலா இரண்டு ஏக்கர் நெற்செய்கைக் காணி வழங்கப்படும் என தெரிவிக்கப்பட்டு அப்போதைய அரசாங்கத்தினால் குடியேற்றம் செய்யப்பட்டனர்.

இந்த நிலையில் குறித்த பகுதியில் நெற்செய்கையில் ஈடுபட்டு வந்த மக்களால் தொடர்ந்து இடம்பெற்று வந்த யுத்தம் காரணமாக காணியை பராமரிக்க முடியாத நிலையில், குறித்த காணிபெரும் மரங்கள் வளர்ந்து காணப்படும் நிலையில் வனவள பாதுகாப்பு திணைக்களத்தால் உரிமை கோரப்பட்டுள்ளது.

குறித்த விடயம் தொடர்பில் பிரதேச மக்களால் முன்னாள்

விவசாய பிரதி அமைச்சரும் ஸ்ரீலங்கா சுதந்திர கட்சியின் யாழ்ப்பாண மாவட்ட முதன்மை வேட்பாளருமான அங்கஜன் இராமநாதனின் கவனத்திற்கு கொண்டு செல்லப்பட்டது.

இந்த விடயம் தொடர்பில் ஜனாதிபதி மற்றும் பிரதமர் ஆகியோரது கவனத்திற்கு கொண்டு செல்லப்பட்டுள்ளதாகவும் அதற்கான தீர்வு விரைவில் எட்டப்படும் எனவும் அவர் தெரிவித்தார்.

இந்த நிலையிலேயே, வனப்பாதுகாப்பு திணைக்களத்தினரால் கையகப்படுத்தப்பட்டுள்ள ஆனைவிழுந்தான் வயற்காணிகளை பொது மக்களுக்கு மீள வழங்குவது குறித்து அமைச்சரவை கவனம் செலுத்தியுள்ளது. (4-5)

ஏல விற்பனை

(முல்லைத்தீவு)

முல்லைத்தீவு மாவட்ட நீதவான் நீதிமன்றத்தால் பரி முதல் செய்யப்பட்டு அரசுடைமையாக்கப்பட்ட மோட்டார் வாகனங்களின் (மோட்டார் சைக்கிள்கள், பட்டா வாகனம், அபான்ஸ் வாகனம், உழவு இயந்திரங்கள், பெட்டிகள், கையுழவு இயந்திரம்) பகிரங்க ஏல விற்பனை எதிர்வரும் 18 ஆம் திகதியன்று சனிக்கிழமை முற்பகல் 10 மணிக்கு முல்லைத்தீவு நீதிமன்ற வளாகத்தில் நடைபெறவுள்ளது.

எனவே பகிரங்க ஏல விற்பனையில் பங்கு பற்ற விரும்புபவர்கள் அன்றைய தினம் நீதிமன்ற வளாகத்திற்கு சமூகமளிக்குமாறு முல்லைத்தீவு மாவட்ட நீதவான் நீதிமன்றப் பதிவாளர் அறிவித்துள்ளார். (5)

பெறுமதியான தொலைபேசியை தூக்கிச் சென்ற குரங்கு

(நெளுக்குளம்)

வவுனியா வைத்திய சாலையில் கடமையாற்றும் தாதிய பரிபாலகர் ஒருவரின் பெறுமதியான தொலைபேசியை குரங்கு ஒன்று தூக்கிச் சென்ற சம்பவம் இடம்பெற்றுள்ளது.

நேற்று மாலை வவுனியா வைத்தியசாலைக்குள் நுழைந்த குரங்குகளில் ஒன்று தாதிய பரிபாலகர் ஒருவரின் தொலைபேசியை தூக்கிச் சென்றது.

எனினும் அதனை துரத்தி சென்ற போது மதில் வழியாக பாய்ந்த குரங்கு தொலைபேசியுடன் ஏற வீதியில் உள்ள மரம் ஒன்றில் ஏறிக்கொண்டது.

பல முயற்சிகள் எடுத்த

போதும் நீண்ட நேரமாகியும் குறித்த குரங்கு தொலைபேசியை கீழே வீசவில்லை.

வவுனியா நகர்ப்பகுதியில் சிறியான் ரக குரங்குகளின் தொல்லைகள் அதிகரித்து வருவதுடன் வியாபார நிலையங்களிற்குள் செல்லும் அவை அங்கிருக்கும் பொருட்களையும், பண்பைகளையும், தூக்கிச் செல்லும் சம்பவங்கள் இடம் பெற்று வருகின்றமை குறிப்பிடத்தக்கது. (5-299)



முன்னெச்சரிக்கை நடவடிக்கையாகவே தேவாலயங்களுக்கு பாதுகாப்பு

பொலிஸ் பொறுப்பதிகாரி

(நெளுக்குளம்)

வவுனியாவில் அமைந்துள்ள தேவாலயங்களிற்கு வெடிகுண்டு மிரட்டல்கள் எதுவும் விடுவிக்கப்படவில்லை என்றும் முன்னெச்சரிக்கை நடவடிக்கையாகவே பாதுகாப்பு செயற்பாடுகள் முன்னெடுக்கப்பட்டு வருவதாகவும் வவுனியா தலைமைப் பொலிஸ் நிலைய பொறுப்பதிகாரி மானவடு தெரிவித்துள்ளார்.

வவுனியா இறம்பைக்குளத்தில் அமைந்துள்ள அந்தோனியார் ஆலயம் மற்றும் முக்கிய தேவாலயங்களில் நேற்று முன்

தினம் ஞாயிற்றுக்கிழமை இராணுவம் மற்றும் பொலிஸார் பாதுகாப்பு கடமைகளை மேற்கொண்டு வருவதுடன், நகரின் முக்கிய பகுதிகள், சனநடமாட்டம் உள்ள இடங்களிலும் பொலிஸார் மற்றும் இராணுவத்தினர் மோப்பநாய்கள் சகிதம் விசேட தேடுதல் நடவடிக்கைகளையும் முன்னெடுத்துள்ளனர்.

மன்னார் பகுதியில் அமைந்துள்ள தேவாலயம் ஒன்றில் அண்மையில் இனத்தெரியாத நபர் ஒருவரின் நடமாட்டம் தொடர்பாக புலனாய்வு பிரிவினர் மற்றும் பொலிஸார் விசா

ரணைகளை முன்னெடுத்து வருகின்றனர்.

இவ்விடயம் தொடர்பாக வவுனியா தலைமை பொலிஸ் நிலைய பொறுப்பதிகாரி மானவடுவிடம் கேட்டபோது ஞாயிற்றுக்கிழமை என்பதால் அதிகமான மக்கள் தேவாலயங்களிற்கு வருகைதருவர். அதன் நிமிர்ந்தம் தேவாலயங்களிற்கு பாதுகாப்பு வழங்கப்பட்டுள்ளதுடன் முன்னெச்சரிக்கை நடவடிக்கையாகவே குறித்த சோதனை நடவடிக்கைகள் மேற்கொள்ளப்பட்டன.

மாறாக வெடிகுண்டு மிரட்டல்கள் எவையும் விடுவிக்கப்படவில்லை என அவர் தெரிவித்தார். (4-5-299)

வெடிப்புச் சம்பவம் தொடர்பில் பெண் ஒருவர் கைது

(முறிகண்டி)

குற்றச் செயலுக்கு ஒத்துழைப்பு வழங்கியமை மற்றும் தடயப் பொருட்களை அழித்தமை எனும் குற்றச்சாட்டில் பயங்கரவாத தடுப்பு பிரிவினால் பெண்ணொருவர் கிளிநொச்சியில் கடந்த சனிக்கிழமை இரவு கைது செய்யப்பட்டுள்ளார்.

கடந்த சனிக்கிழமை பளை பொலிஸ் பிரிவினருட்பட்ட இயக்கச்சி பகுதியில் வெடிப்பு சம்பவம் ஒன்று இடம்பெற்றது.

இதில் படுகாயமடைந்த குடும்பஸ்தர் ஒருவர் கிளிநொச்சி வைத்தியசாலையில் அனுமதிக்கப்பட்டார்.

மேலதிக சிகிச்சைகளுக்காக அநுராதபுரம் வைத்தியசாலைக்கு அனுப்பப்பட்டார்.

குறித்த வெடிப்பு சம்பவம்

இடம்பெற்ற பகுதியில் கடந்த சனிக்கிழமை பொலிஸார் சோதனை நடவடிக்கை முன்னெடுத்த போது பிளாஸ்டிக் குண்டு 2, கரும்புலி நாள் போஸ்டர் 1, போன் 1, லப் 1, டொங்கிள் 1, பென்கமெரா 1, சிடி 1 ஆகியன மீட்கப்பட்டன.

குறித்த பெண்ணை குற்றச் செயலிற்கு ஒத்துழைப்பு வழங்கியமை மற்றும் தடயப் பொருட்களை அழித்தமை ஆகிய குற்றச்சாட்டின் பேரில் பயங்கரவாத தடுப்பு பிரிவினர் கைது செய்தனர்.

குறித்த சம்பவம் தொடர்பில் பயங்கரவாத தடுப்பு பிரிவு, குற்றத்தடுப்பு பிரிவு, பொலிஸார், புலனாய்வு பிரிவு ஆகியன தொடர்ந்தும் விசாரணைகளை முன்னெடுத்து வருகின்றமை குறிப்பிடத்தக்கது. (4-5-100)

தேவாலயத்தில் மர்மநபரின் நடமாட்டம் பேசாலையில் பாதுகாப்பு அதிகரிப்பு

(மன்னார்)

மன்னார் பேசாலையில் அமைந்துள்ள தேவாலயம் ஒன்றிற்கு இனம் தெரியாத நபர் ஒருவர் கடந்த சனிக்கிழமை வந்து சென்ற விடயம் தொடர்பாக புலனாய்வு பிரிவினர் மற்றும் பொலிஸார் விசாரணைகளை முன்னெடுத்துள்ளனர்.

குறித்த நபர் கடந்த சனிக்கிழமை மதியம் 12.30 மணியளவில் பேசாலை புனித வெற்றி நாயகி ஆலயத்தில் சந்தேகத்திற்கு இடமான முறையில் நடமாடியதை ஆலயத்தினுள் இருந்த பெண் ஒருவர் அவதானித்து ஆலயத்தின் உதவி ஆலயப் பங்குத்தந்தை அருட்தந்தை கொடுதோர் அடிக

ளாரின் கவனத்திற்கு கொண்டு சென்றார்.

அதனையடுத்து பங்குத்தந்தை பேசாலை பொலிஸ் நிலையத்தில் முறைப்பாடு செய்தார்.

பேசாலை பொலிஸார் ஆலயத்திற்கு சென்று விசாரணைகளை முன்னெடுத்ததோடு ஆலயத்தில் பொருத்தப்பட்டிருந்த சீ.சீ.ரீ.வி காணொலியை பார்வையிட்டனர்.

தற்போது பேசாலை புனித வெற்றிநாயகி ஆலயம் உட்பட பேசாலை, தலைமன்னார் ஆகிய பகுதிகளில் இராணுவம் மற்றும் பொலிஸார் பாதுகாப்பு நடவடிக்கைகளை மேற்கொண்டு வருகின்றனர். (4-5-285)

உள்ளூராட்சி சபைகளின் பரிணாமம்

09

கலாநிதி க.தவலிங்கம்

தவிசாளர் - எல்லை நிர்ணய ஆணைக்குழு,
ஓய்வநிலை நில அளவையாளர் நாயகம்.



யாழ்ப்பாணம் பொது நூலக எரிப்பு பாராளுமன்றத்தில் எதிரொலித்தது. அப்போது எதிர்க்கட்சி வரிசையில் இருந்த சந்திரிகாவும் கரும் கண்டனம் தெரிவித்தது. யாழ்ப்பாணம் மக்களின் மனங்களை வெல்ல "புத்தமும் செங்கலும்" என்று கோஷம் வைத்தார். ஆசியாவின் மிகப் பெரிய பொது நூலகமாக விளங்கிய யாழ்ப்பாணம் நூலகம் திட்டமிட்டு எரிக்கப்பட்டமை சர்வதேச மட்டத்தில் இலங்கை அரசாங்கத்திற்கு அபகீர்த்தியை ஏற்படுத்தியிருந்தது.

1984இல் எரிக்கப்பட்ட நூலகத்தின் ஒரு பகுதி எரிந்த நிலையிலேயே நினைவிடமாக இருக்க மீதீழ் பகுதியில் நூலகம் மீளவும் ஆரம்பிக்கப்பட்டது. ஆனால் நூலகம் மீண்டும் குண்டுத் தாக்குதலுக்கு உள்ளாகியது. அதன் பின்னர் சண்டைக்களமாக போராடிகளின் பதுங்கு குழியாக பின்னர் இராணுவத்தினரின் உயர்பாதுகாப்பு பிரதேசமாக என்று நூலகம் போராட்டத்தில் பல்வேறு பாத்திரங்களைப் பெறலாயிற்று.

இப்போது சர்வதேசக் கவனத்தைப் பெற்றுவிட்ட நூலகத்தை மீண்டும் இலங்கை அரசு கட்டியிருக்கிறது இந்தியா உள்ளிட்ட பல நாடுகள் மீளவும் நூலகத்தைக் கட்டுவதற்கு உதவின.

பலரும் முன் வந்து புத்தகங்கள் வழங்கினர். இந்திய அரசு முப்பதாயிரம் புத்தகங்களை வழங்கியது. இப்போது நூலகம் மீண்டும் புதுப் பொலிவுடன் காட்சி தருகிறது.

இருப்பினும் எரிந்து போன அந்த நூலகத்தின் சாம்பல் மேட்டின் நினைவில் இருந்து தமிழர்களால் மீள முடியவில்லை. அரிய ஓலைச் சுவடிகளும், புத்தகங்களும் எரிக்கப்பட்ட அந்த கட்டடம் ஒரு படுகொலையின் சமாதியாகவே இருக்கிறது. இப்போது மீளவும் கட்டப்பட்டுள்ள அந்த நூலகம் வெள்ளையடிக்கப்பட்ட ஒரு படுகொலையின் சமாதியே. முன்னர் போல இப்போது மக்கள் அந்த நூலகத்திற்கு போவதில்லை. பெரும்பாலான பொழுதுகளில் சோகமேயுருவாக யாழ்ப்பாணம் தனித்தே இருக்கிறது. அதனிடம் இப்போது நிறையப் படுகொலைகளின் கதைகள் உள்ளன." இவ்வாறு தமிழ்தந்தி இணையத்தில் கூறப்பட்டுள்ளது.

“வடக்கில் ஆயுதப் போராட்டம் பலமடைய 1981 மாவட்ட அபிவிருத்திச் சபைத் தேர்தல் தான் காரணம்” - மகிந்த தேசப்பிரிய, தேர்தல் ஆணைக்குழு தலைவர்

ஜனநாயகம், வாக்குரிமை மற்றும் ஒரு நாட்டின் மக்களின் இறைமையைப் பாதுகாப்பதற்கு தேர்தல்களை உரிய நேரத்தில் நடத்த வேண்டியது முக்கியமானது என்று தேர்தல்கள் ஆணைக்குழு தலைவர் மகிந்த தேசப்பிரிய தெரிவித்துள்ளார்.

வாக்காளர் நாளை முன்னிட்டு அந்

ராதபுர மாவட்டச் செயலகத்தில் நடந்த நிகழ்வில் உரையாற்றிய போதே அவர் இவ்வாறு தெரிவித்தார்.

“வடக்கில் ஆயுதக் குழுக்கள் பலமடைய, 1983 கலவரம் தான், காரணமானது என்று சிலர் கருதுகிறார்கள். ஆனால், இந்தக் குழுக்களின் தோற்றுவாய் என்று, 1981 மாவட்ட அபிவிருத்திச் சபைத் தேர்தலைத் தான் நான் நினைக்கிறேன்.” மகிந்த தேசப்பிரிய, தேர்தல் ஆணைக்குழுத் தலைவர்.

“இலங்கையின் வரலாற்றில் மோசடிகள் நிறைந்த மூன்று தேர்தல்கள் நடந்தன. 1999ஆம் ஆண்டு நடந்த வடமேல் மாகாணசபைத் தேர்தல். 1982 இல் நடந்த மக்கள் கருத்து வாக்கெடுப்பு. 1981 இல் நடந்த யாழ்ப்பாண மாவட்ட அபிவிருத்திச் சபைத் தேர்தல் ஆகியனவே அவை.”

யாழ்ப்பாண மாவட்ட அபிவிருத்திச் சபைத் தேர்தலின் போது, வாக்களிப்பு நிலையங்களில் கொழும்பு, குருநாகல் பகுதிகளில் இருந்து கொண்டு வரப்பட்ட வெளியாட்கள் பணியில் ஈடுபடுத்தப்பட்டனர். இது, வாக்குப்பெட்டிகள் காணாமல் போக காரணமாயிற்று. பின்னர் சில வாக்குப் பெட்டிகள் மீட்கப்பட்டன. யாழ்ப்பாண நூலகம் எரிக்கப்பட்ட அன்றே இந்தச் சம்பவம் இடம்பெற்றது.



எரிந்த நல்லயல் யாழ்ப்பாணம்

இந்தச் சம்பவம், மிதவாத தமிழ் அரசியல்வாதிகள் மத்தியில் தேர்தல் மீதான நம்பிக்கையை உடைத்தது. வாக்குகளுக்குப் பதில் ரவைகள் என்ற நிலைக்கு அவர்கள் செல்ல வழியை மைந்தது.

வடக்கில் ஆயுதக்குழுக்கள் பலமடைய, 1983 கலவரம் தான் காரணமானது என்று சிலர் கருதுகிறார்கள். ஆனால், இந்தக் குழுக்களின் தோற்றுவாய் என்று, 1981 மாவட்ட அபிவிருத்திச் சபைத் தேர்தலைத் தான் நான் நினைக்கிறேன்.

1982 ஜனாதிபதித் தேர்தலில், இளைஞர்களைப் பிரதிநிதித்துவம் செய்த அரசியல் கட்சி ஒன்று பெற்றுக் கொண்ட வாக்குகளை வைத்துப் பார்த்தால், 1983 இல் நாடாளுமன்றத் தேர்தல் நடத்தப்பட்டிருந்தால் அந்தக் கட்சிக்கு 5 தொட்கம் 10 ஆசனங்கள் கிடைத்திருக்கும்.

ஆனால் இளைஞர்களுக்கு அந்த வாய்ப்பு அளிக்கப்படாததால் அவர்கள்

தேர்தலின் மீது நம்பிக்கையிழந்தனர். இது அவர்களில் சிலர் ஆயுதம் ஏந்த வழியை மைத்தது. இதன் தொடர்ச்சியாக 60

ஆயிரம் பேர் உயிரிழந்தனர்.

பொருத்தமற்ற தேர்தல்கள் மற்றும் தேர்தல்களைப் பிற்போடுவது, மரணங்களையும், அழிவுகளையும் தான் கொண்டு வரும். 1972ஆம் ஆண்டு அரசியலமைப்பின் மூலம், அப்போதைய அரசாங்கம் தனது பதவிக்காலத்தை ஐந்தில் இருந்து ஆறு ஆண்டுகளாக நீடித்தது. அப்போது எதிர்க்கட்சித் தலைவராக இருந்த ஜே.ஆர்.ஜயவர்த்தன, தனது நாடாளுமன்ற உறுப்பினர் பதவியை விட்டு விலகி, புதிய தேர்தலை எதிர்கொண்டார். அது அரசியல்வாதிகளுக்கு முன்னுதாரணம். வடமத்திய, சப்ரகமுவ, கிழக்கு மாகாண சபைகளுக்கான தேர்தலை நடத்தி, அங்குள்ள வாக்காளர்கள் தமது விருப்பை வெளிப்படுத்துவதற்கான வாய்ப்பை வழங்க வேண்டி

இங்கிருந்தன. 1936க்குப் பின்னர், நூலகம் யாழ்ப்பாண நகரசபையிடம் கையளிக்கப்பட்டு, யாழ்ப்பாணக் கோட்டைக்கு அருகே, புதிதாகக் கட்டப்பட்ட நகர மண்டபத்துக்கு அண்மையிலுள்ள இடமொன்றுக்கு மாற்றப்பட்டது.

யாழ்ப்பாண மாநகரசபை அந்தஸ்துக்குத் தரமுயர்த்தப்பட்டுப் புதிய சபை பதவியேற்ற பின், இந்த நூலகத்துக்கான புதிய கட்டடமொன்றைக் கட்டும் முயற்சிகள் ஆரம்பிக்கப்பட்டன. பல்வேறு வழிகள் மூலம் இதற்கான நிதியைத் திரட்ட எடுத்த முயற்சிகள் பெருவெற்றி பெற்றதாகச் சொல்லப்படுகிறது.

நிறுவனத்துக்கான அடிப்படைகளைத் தீர்மானித்து வழிநடத்தும் நோக்கில், அக்காலத்தில் யாழ்ப்பாணத்திலிருந்த பல கல்வியாளர்களையும் பிரமுகர்களையும் உள்ளடக்கிய குழுவொன்று 1953 ஆம் ஆண்டில் அமைக்கப்பட்டது. இக்குழு இது தொடர்பில் இந்திய நிபுணர்களினதும் உதவிகளைப் பெற்றுக்கொண்டது. இதற்கான கட்டடத்தை வடிமைக்கும் பணியும் இந்தியாவின் தமிழ்நாட்டைச் சேர்ந்த கட்டடக்கலைஞர் நரசிம்மனிடம் ஒப்படைக்கப்பட்டது. திராவிடக் கட்டடக்கலைப் பாணியைத் தழுவி இரண்டு தளங்கள் கொண்ட அழகிய கட்டடமொன்றை இவர் வடிவமைத்தார்.

கட்டடத்தை இரண்டு கட்டடங்களில் கட்டிமுடிக்கத் தீர்மானித்து, முதற் கட்டடமாக கட்டடத்தின் முன்பகுதிக்கான அடிக்கல் 1953 மார்ச் மாதத்தில் அப்போது இருந்த யாழ்ப்பாண மேயர் சாம் ஏ சபாபதியால் நாட்டப்பட்டது. கட்டடவேலைகள் தாமதமாகவே நடைபெற்றன.

1959 இல் கட்டட வேலைகள் முற்றாக முடிய முன்னரே, அப்போது இருந்த யாழ்ப்பாண மேயர் அ.த.துரையப்பா அந்நூலகத்தின் திறப்பு விழாவை நடத்தினார். 1981 ஆம் ஆண்டிற்குப் பின்னர் அனைத்துலக அளவில் அதிகமாகப் பேசப்பட்ட ஒரு நூலகம் ஆகும்.

மாவட்ட அபிவிருத்திச் சபைத் தேர்தல் ஒருமுறை மட்டுமே நடைபெற்றது. அதன் பதவிக்காலம் 4 வருடங்கள் ஆகும். அதாவது 1981-06-04 முதல் 1985-06-04 வரையுமாகும். யாழ்ப்பாணம், மன்னார், வவுனியா, முல்லைத்தீவு, மட்டக்களப்பு மற்றும் திருகோணமலை ஆகிய மாவட்ட அபிவிருத்திச் சபைகளின் பதவிக்காலம் முடியுமுன் அவை 22-06-1984 திகதியிடப்பட்ட 302/1 வர்த்தமானி அறிவித்தல் மூலம் 1984இல் கலைக்கப்பட்டன. மற்றைய 18 மாவட்ட அபிவிருத்திச் சபைகளின் பதவிக்காலம் 10-04-1985 திகதியிடப்பட்ட 344/8 வர்த்தமானி அறிவித்தல் மூலம் 1985-06-04 இலிருந்து 1986-06-04 வரைக்கும் மேலும் 20-05-1986 திகதியிடப்பட்ட 402/49 வர்த்தமானி அறிவித்தல் மூலம் அதன் பின்னும் நீடிக்கப்பட்டது.

(தொடரும்...)



பாரதம்

உலகளாவிய யுத்த நிறுத்தம் ஐ.நாவின் தீர்மானத்தை அமுல்படுத்துக

போப் வலியுறுத்தல்



(பார்ஸ்)

கொரோனா வைரஸ் தொற்று நோயைச் சமாளிக்கும் நோக்கில் உலகளாவிய யுத்த நிறுத்தத்தை கோரும் ஐக்கிய நாடுகள் பாதுகாப்புக் குழுவின் தீர்மானத்தை விரைவாக அமுல்படுத்துமாறு போப் பிரான்சிஸ் வலியுறுத்தியுள்ளார்.

உலகளாவிய மற்றும் உடனடி போர் நிறுத்தத்திற்கான ஐ.நாவின் அழைப்பு பாராட்டத்தக்கது. இது மிகவும் அவசரமாக தேவைப்படும் மனிதாபிமான உதவிகளை வழங்குவதற்கு தேவையான அமைதி மற்றும் பாதுகாப்பை

அதிகரிக்கும் என்றும் நேற்று முன்தினம் குடியிறுக்கிழமை இடம்பெற்ற தனது வழக்கமான ஏஞ்சலஸின் உரையைத் தொடர்ந்து அவர் தெரிவித்தார்.

அத்துடன் துன்பப்படும் பலரின் நலனுக்காக இந்த முடிவு திறம்பட மற்றும் உடனடியாக செயற்படுத்தப்படும் என்று நான் நம்புகிறேன். இந்த பாதுகாப்பு சபையின் தீர்மானம் அமைதியான எதிர்காலத்தை நோக்கி ஒரு தைரியமான முதல் படியாக மாறட்டும் என்றும் அவர் இதன்போது வலியுறுத்தினார்.

ஐலை முதலாம் திகதி, ஐக்கிய நாடுகளின் பாதுகாப்பு சபை உறுப்பினர்கள் ஒருமனதாக அதன் நிகழ்ச்சிநிரலில் உள்ள அனைத்து சூழ்நிலைகளிலும் பகைமைகளை உடனடியாக நிறுத்த வேண்டும் என்று ஒரு தீர்மானத்தை ஏற்றுக்கொண்டனர்.

கொவிட்-19 தொற்றுநோயை எதிர்த்துப் போராட உதவுவதற்கு "நீடித்த மனிதாபிமான கட்டத்தில்" உடனடியாக ஆயுத மோதல்களை நிறுத்தவும் அழைப்பு விடுத்தனர்.

இத்தீர்மானத்தில், ஐ.நா. பொதுச் செயலாளர் அன்டோனியோ குட்டேரஸுக்கு சபை குரல் கொடுத்தது. அவர் முதலில் மார்ச் 23 அன்று உலகளாவிய போர் நிறுத்தத்தை முன்மொழிந்தமையும் குறிப்பிடத்தக்கது. (2)

கொரோனாவில்

சீனாவில் தலை

அதிர்ச்சியில் மரு

(பீஜிங்)

கொரோனாவில் இருந்து மீள்வதற்குள் மற்றொரு கொரோனாவில் தலைகாட்ட தொகுதி சீனாவில் பிளேக் நோய் கண்டறியப்பட்டு இருந்தது. மருத்துவ நிபுணர்களையும் அதிர்ச்சியடையச் செய்தது.

சீனாவில் இருந்து கடந்த ஆண்டு இறுதியில் உருவான கொரோனா வைரஸ் இன்று உலகம் முழுவதையும் தனது கட்டுப்பாட்டில் வைத்துள்ளது.

இந்த வைரஸின் முதல் அலையில் இருந்து மீண்ட சீனா தற்போது மீண்டும் கொரோனாவின் தாக்குதலுக்கு உள்ளாகி வருகிறது.

இந்த மருத்துவ நிபுணர்களையும் அதிர்ச்சியடையச் செய்தது.

கொரோனா வைரஸ் தாக்கம்; தாஜ்மஹால் திறக்கப்படமாட்டாது

(டில்லி)

உலகப் புகழ்பெற்ற சுற்றுலா சின்னமான தாஜ்மஹால் நேற்று திங்கட்கிழமை முதல் திறக்கப்படும் என அறிவிக்கப்பட்டிருந்த நிலையில்,

கொரோனா அச்சுறுத்தல் காரணமாக தற்போதைய சூழலில் திறக்கப்படாது என அறிவிக்கப்பட்டுள்ளது.

தாஜ்மஹால் அமைந்துள்ள ஆக்ராவில் கொரோனா வைரஸ் தொற்று பரவல் காரணமாக 71 பகுதிகள் மூடப்பட்டுள்ளன.

இதனையடுத்து தாஜ்மஹால், பதேபூர் சிக்ரி, ஆக்ரா கோட்டை உள்ளிட்ட நினைவுச்சின்னங்கள் இப்போது திறக்கப்படாது என மாவட்ட நிர்வாகம் தரப்பில் தெரிவிக்கப்பட்டுள்ளது.

இதேவேளை மத்திய தொல்லியல் துறை கட்டுப்பாட்டின் கீழ் உள்ள அனைத்து நினைவுச் சின்னங்களும் இன்று முதல் திறக்கப்படவுள்ளதாக அறிவிக்கப்பட்டிருந்தமை குறிப்பிடத்தக்கது. (2)

புனித ஹஜ் பயணம் வெளிநாட்டவருக்கு அனுமதி ரத்து

(றியாத்)

இந்த ஆண்டு புனித ஹஜ் பயணத்திற்கான புதிய சுகாதார நெறிமுறைகளை சவுதி அரேபியா அறிவித்துள்ளது. இது உள்ளநாட்டு யாத்திரிகர்களுக்கு மட்டுமே திறந்திருக்கும்.

காபாவைத் தொடுவது தடை செய்யப்பட்டு, வெகுஜன பிரார்த்தனைகளின் போதும், காபாவைச் சுற்றும் போதும் ஒன்றரை மீட்டர் தூரத்திலுள்ள சமூக தூர இடைவெளி அமுல்படுத்தப்படும்.

மோனா, முசாதலிப்பா மற்றும் அராபத் ஆகிய இடங்களில் ஹஜ் தளங்களுக்கான அணுகல்

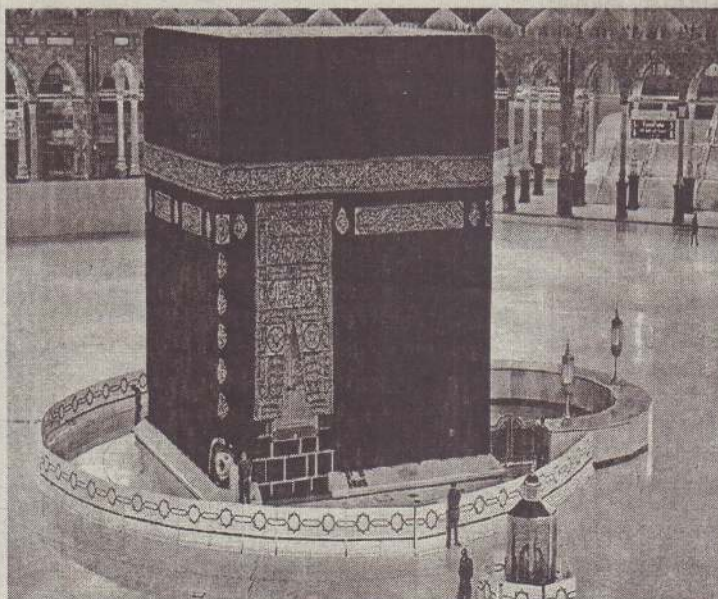

ஐலை 19 ஆம் திகதி முதல் ஓகஸ்ட் 2 ஆம் திகதி வரை ஹஜ் அனுமதி பெற்றவர்களுக்கு மட்டுமே இருக்கும் என்று மாநில செய்திநிறுவனம் தெரிவித்துள்ளது.

சவுதி அரேபியாவில் இதுவரை கொரோனா வைரஸ் (கொவிட்-19) தொற்றினால், 2 இலட்சத்துக்கும் மேற்பட்டோர் பாதிப்படைந்துள்ளதோடு, அதில் 1,900இற்கும் மேற்பட்டோர் உயிரிழந்துள்ளமை குறிப்பிடத்தக்கது. (2)

ஜப்பானில் உயிரிழப்பு 34

(டோக்கியோ)

ஜப்பானில் பெய்துவரும் கனமழை காரணமாக ஏற்பட்ட வெள்ளம் மற்றும் நிலச்சரிவில் சிக்கி குறைந்தது 34 பேர் வரையில் உயிரிழந்துள்ளனர்.

ஜப்பான் நாட்டின் யூஷூ தீவின் குமமோடோ மாகாணத்தில் கடந்த சில நாட்களாக கனமழை பெய்து வருகிறது. கனமழை காரணமாக குமா ஆற்றில் வெள்ளம் ஏற்பட்டது. இந்த வெள்ளம் காரணமாக பல்வேறு பகுதிகளில் நிலச்சரிவுகளும் ஏற்பட்டன.

கனமழை மற்றும் வெள்ளத்தால் பல்வேறு வீடுகள் நீரில் முழுகின. இதனை யடுத்து, 2 இலட்சத்துக்கும் அதிகமான

சீனாவிற்கு பலத சவால்களை எதிர்த்து

(பீஜிங்)

சீன ஜனாதிபதி ஜி ஜின்பிங்கிற்கு சொந்த கட்சிகளுள் வேறு சவால்கள் உருவாகியுள்ளன. இந்தியாவுடன் மோதல் போக்கு, கொரோனா விவகாரம், சரியும் உள்நாட்டு பொருளாதாரம், உலக சுகாதார அமைப்பின் விசாரணை என்று சீனாவுக்கு பல தரப்பிலும் இருந்த நெருக்கடி அதிகரித்துள்ளது.

இதுமட்டுமன்றி, பூட்டானுடன் தங்களுக்கு எல்லை பிரச்சினை உள்ளதாக முதல் முறையாக அதிகாரபூர்வமாக சீனா தெரிவித்துள்ளது புதிய சர்ச்சையை ஏற்படுத்தியுள்ளது. இதுகுறித்து சீன வெளியுறவுத் துறை வெளியிட்டுள்ள அறிக்கையில், "பூட்டானுடன் தங்களுக்கு நீண்டகாலமாக எல்லைப் பிரச்சினை உள்ளதாகவும் இதில் மூன்றாவது நபரின் தலையீடு தேவையற்றது" என்றும் தெரிவிக்கப்பட்டிருந்தது.

வலம்புரி கல்விப் பிரிவு வழங்கும் க.பொ.த.சாதாரணதரப் பரீட்சை விஞ்ஞானம் மாதிரி வினாத்தாள்

நேரம்: 3 மணித்தியாலம்

வினாப்பத்திரம் - 02

அமைப்புக் கட்டுரை வினாக்கள்- பகுதி 2 A

2A இல் உள்ள எல்லா வினாக்களுக்கும் இவ்வினாத்தாளில் தரப்பட்ட இடத்தினுள்ளே விடை எழுதுக.

1. பண்டைய காலத்தில் இலங்கை ஒரு விவசாய நாடாக விளங்கி உணவு உற்பத்தியில் தன்னிறைவு பெற்றிருந்ததும் நீர்ப்பாசனம் தொடர்பாக அக்காலத்திலேயே சிறப்பான தொழில்நுட்ப அறிவு பெற்றிருந்ததும் இன்றுவரை சிறப்பிக்கத்தக்க விடயங்களாக இருக்கின்றன. அதன்வழியே அண்மைக்காலப் பகுதியில் இலங்கையின் நிலையான அபிவிருத்திப் பங்களிக்கும் வகையில் வடமத்திய மாகாணத்தில் மிகப்பெரிய நீர்த்தேக்கமாக மொறகாகந்த நீர்த்தேக்க செயற்றிட்டம் ஆரம்பிக்கப்பட்டுள்ளது. மொறகாகந்த நீர்த்தேக்க செயற்றிட்டம் தொடர்பான சில தகவல்கள் கீழே தரப்படுகின்றன.

அமைக்கப்பட்ட அணைக் கட்டுத் தொடர்பான அளவீடுகள்	நீரை வழங்கும் ஆறுகள்	பயனைப் பெறும் பிரதேசங்கள்	பிரதான பொருளாதார அபிவிருத்தித் திட்டங்கள்
<ul style="list-style-type: none"> ▲ அணைக்கட்டு கட்டப்பட்ட ஊடகம் - கொங்கிற்று ▲ அணைக்கட்டின் அகலம்- <ul style="list-style-type: none"> ○ அடிப்பகுதி - 22.5m ○ மேற்பகுதி - 8m ▲ அணைக்கட்டின் உயரம் - 65m ▲ தேக்கக் கூடிய நீர்ப்பொருள் - 521 000 000 m³ 	<ul style="list-style-type: none"> ▲ களு கங்கை ▲ அம்பன் கங்கை 	<ol style="list-style-type: none"> 1. பொலன்னறுவை 2. அநுராதபுரம் 3. திருகோணமலை 4. மாத்தளை 5. குருநாகலை 	<ul style="list-style-type: none"> ▲ நெல் வயல்களுக்கான நீர்ப்பாசனம் - பரப்பளவு - 814.2km² - இதன் மூலம் வருடாந்தம் 1.67மில்லியன் \$ வருமானம் ஈட்டுதல் ▲ நீர்மின்னிறுத்தி - 25MW இதன் மூலம் மின்னிறுத்திக்கான சுவட்டெரிபொருள் பாவனை குறைக்கப்பட்டு அதனால் வருடாந்தம் 2.49 பில்லியன் \$ பணம் சேமிக்கப்படுதல் ▲ குடிநீர் விநியோகம் ▲ உள்நாட்டு மீன்பிடிக்கைத்தொழில் - இதன் மூலம் வருடாந்தம் 1.67மில்லியன் \$ வருமானம் ஈட்டுதல் ▲ வீதி அபிவிருத்தியும், பாலம் அமைப்பும்

❖ மேலுள்ள தகவல்களை கொண்டு அடுத்துவரும் வினாக்களுக்கு விடையளிக்க.

A. 1. மேற்படி நீர்த்தேக்கத்தின் பயன்பாட்டால் உற்பத்தி செய்யப்படும் நெல் தவிர்ந்த திணைம் உணவுப்பொருள் ஒன்றை மேலுள்ள தகவல்களிலிருந்து தெரிவு செய்து குறிப்பிடுக.

2. இங்கு நிறுவனங்களிலிருந்து பெற்றுக்கொள்ளப்பட்ட விதைநெல்லினம், பாரம்பரிய உள்நெல்நெல்லினம் என்பவற்றுள் உள்நெல் நெல்லினத்தைப் பயிரிடுதல் நிலையான அபிவிருத்திக்கு உகந்ததாக அமையும் எனக் கருதப்படுகிறது. அதற்கான காரணமொன்றைக் குறிப்பிடுக.

3. உணவுச்சங்கிலி ஒன்றில் (சூரியஒளியை இரசாயன சக்தியாகப் பதித்து ஏனைய அங்கிகளுக்கு உணவளிக்கும் தொழிற்பாடு காரணமாக) நெல் தாவரம் எவ்வாறு குறிப்பிடப்படும் எனக் கூறுக.

4. நீர்த்தேக்கத்தில் உள்ள உள்நாட்டு மீனினம் ஒன்றைச் சேர்ந்த அங்கிகளின் எண்ணிக்கை காலத்துடன் எவ்வாறு மாற்றமடைந்து செல்கின்றது என்பதை அருகிலுள்ள வரைபு காட்டுகின்றது. சூழலியலில் இவ்வரைபு எவ்வாறு அழைக்கப்படும்? .?

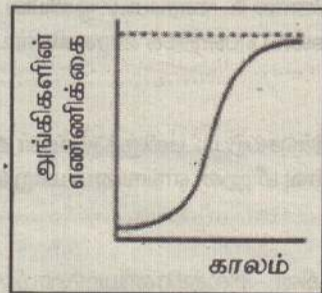

5. இந்த மீனினம் ஒரு ஊனுண்ணி வகையைச் சேர்ந்தது. அருகிலுள்ள சக்திக் கூம்பகத்தில் அது எத்தனையாம் போசணை மட்டத்திற்குரியதாக இருக்கும் எனக் கூறுக.

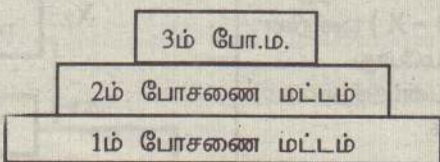

6. இப்பிரதேசத்தில் பயன்படுத்தப்படும் விவசாய இரசாயன நஞ்சுகள் இந்த மீனின் உடலில் உயிர் செறிவடைவதால் ஏற்படுத்தும் பாதிப்பு ஒன்றைக் குறிப்பிடுக.

7. நீர்த்தேக்கத்தின் ஒருபகுதியில் சேதனப்பதார்த்தங்கள், விவசாய உள்ளீடுகள் அதிகளவில் சேர்ந்து பச்சை நிறப் படலம் ஒன்று ஏற்பட்டுள்ளது. அத்தோற்றப்பாட்டைப் பெயரிட்டு அது குடிநீர் விநியோக நடவடிக்கைகளை எங்ஙனம் பாதிக்கும் எனக் கூறுக. தோற்றப்பாடு

ஏற்படுத்தும் பாதிப்பு

8. சுற்றாடல் மாசடைந்து செல்லுதல், வாழ்க்கைக் கோலத்தில் ஏற்பட்டு வரும் மாற்றங்கள் காரணமாக இலங்கையில் அதிகளவில் சிறுநீரக நோய் ஏற்பட்டு வருகின்றது. அதனால் விசேடமாக சிறந்த சிறுநீரக வைத்தியசாலை ஒன்று இலங்கையில் அமைக்கப்படுகின்றது. அவ்வைத்தியசாலை அமைக்கப்படும் பிரதேசத்தை மேற்காட்டிய பிரதேசங்களிலிருந்து தெரிவு செய்க.

B. அபிவிருத்திக்கான சக்தி முகாமைத்துவத்தில் சூழல் நேயமான சக்திப் பயன்பாடு பயன்படுத்தும்போது தீர்ந்து போகாத மீளருவாகக்கூடிய சக்திமுதலைப் பயன்படுத்துதல் என்பன முக்கியமாகக் கவனிக்கப்பட வேண்டியவை ஆகும்.

1. இத்திட்டத்தில் காணப்படும் மீளருவாகக் கூடிய சக்தி முதல் / நீடித்து நிலைக்கும் சக்தி முதல் எது?

2. குறித்த காலத்தில் குறித்த ஒரு செயற்பாட்டில் வெளிவிடப்படும் ஒட்டுமொத்த CO₂ வாயுவின் அளவு அச்செயற்பாட்டுக்கான காபன் அடிச்சுவடு எனப்படும். இக் கூற்றையும் கீழுள்ள கோட்டுப் படத்திற்கு காட்டப்பட்டுள்ள காபன் வட்டம் ஒன்றின் ஒரு பகுதியையும் கருத்திற் கொண்டு அடுத்துவரும் வினாக்களுக்கு விடை தருக.

a. அருகிலுள்ள காபன் வட்டத்தில் காபன் அடிச்சுவட்டுடன் நேரடித் தொடர்புள்ள ஆங்கில எழுத்து எது?

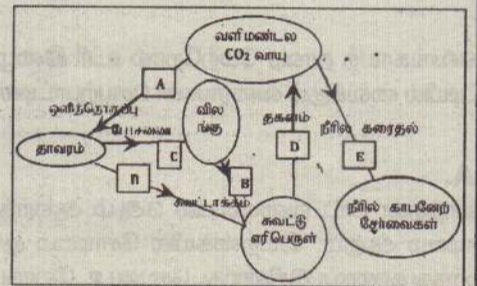

b. மேற்படி அபிவிருத்தித் திட்டத்தில் காபன் அடிச்சுவடு குறைக்கப்படும் நடவடிக்கையாக எதனைக் கருதலாம்?

c. அவ்வாறு காபன் அடிச்சுவடு குறைக்கப்படுவதால் வளிமண்டலத்தில் ஏற்பட்டுவரும் எந்தப் பாதகமான மாற்றம் கட்டுப்படுத்தப்படுகிறது?

C. அணைக்கட்டுத் தொடர்பான அளவீடுகள், நீர்க்கொள்ளளவு, ஆறுகள் மூலம் நீரை வழங்குதல் தொடர்பான விடயங்களைக் கருதி அடுத்துள்ள வினாக்களுக்கு விடை அளிக்க.

1. அதிக நீர்க்கொள்ளளவு காரணமாக ஏற்படும் அமுக்கத்தால் அணைக்கட்டு சேதமடையலாம் / உடையலாம். இதனைத் தடுப்பதற்காக அணைக்கட்டு எவ்வாறு அமைக்கப்பட்டுள்ளது?

2. அணைக்கட்டை அமைத்து ஆற்றுநீரைத் தேக்கியமை, விவசாய நிலப்பரப்பு அதிகரிக்கப்பட்டமை, வீதி அபிவிருத்தி என்பவற்றில் யாதாயினும் ஒரு செயற்பாடு காரணமாக அப்பிரதேசத்தில் ஏற்பட்டிருக்கக் கூடிய / எதிர்காலத்தில் ஏற்படக்கூடிய சுற்றாடற் பிரச்சினை ஒன்றைக் குறிப்பிடுக

2. A. பச்சைத் தாவரங்கள் தொடர்பான பின்வரும் பாகுபடுத்தலை அவதானித்து அவை தொடர்பாக அடுத்துவரும் வினாக்களுக்கு விடை தருக.

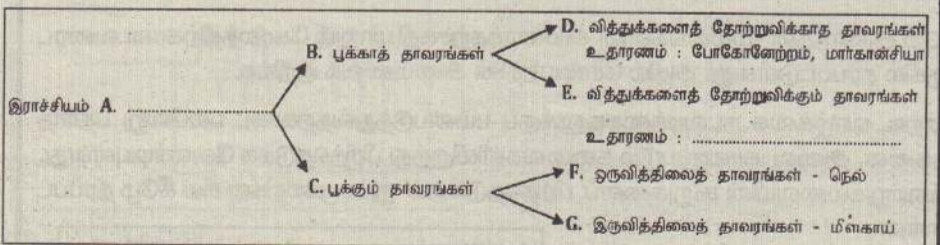

1. பச்சைத் தாவரங்கள் உள்ளடக்கப்படும் இராச்சியம் A ஐ உரிய புள்ளிக்கோட்டில் பெயரிடுக.

2. வித்துக்களை உருவாக்கும் பூக்காத தாவரங்களான E இனும் உள்ளடக்கப்படும் தாவரம் ஒன்றை உதாரணம் எனக் குறிப்பிடப்பட்டுள்ள புள்ளிக் கோட்டில் எழுதுக.

3. தாவரப்பிரிவு D இல் உள்ளடக்கப்படும் தாவரங்கள் பொதுவாக எத்தகைய சூழலில் பரம்பி வாழும் எனக் குறிப்பிடுக

4. இவற்றுள் வித்து மூடியுள்ளிகள் எனக் குறிப்பிடப்படும் தாவரங்களை உள்ளடக்கும் ஆங்கில எழுத்து எது?

5. F, Gஇல் உள்ள தாவரங்களின் (ஒருவித்திலைத் தாவரங்கள், இருவித்திலைத் தாவரங்கள்) இலைகளின் நரம்பமைப்பிற்கிடையே காணப்படும் பிரதான கட்டமைப்பு வேறுபாட்டைக் கூறுக.

6. தாவரக் கலனிழைய வகைகளில் உரியப் புடைக்கலனிழையம் காணப்படும் தாவரப் பிரிவை மேலுள்ளவற்றுள் இருந்து தெரிவு செய்து குறிப்பிடுக

B. வெங்காயத் தாவர மேற்றோல் உரி இழையமொன்றை ஒளி நுணுக்குக்காட்டி ஒன்றின் ஊடாக அவதானிப்பதற்கு அதனைத் தயார்படுத்துதல், அவதானிக்கும்போது தோன்றும் அமைப்பு என்பவை தொடர்பான படங்கள் தரப்பட்டுள்ளன. அவை தொடர்பாக அடுத்து வரும் வினாக்கள் அமைகின்றன.

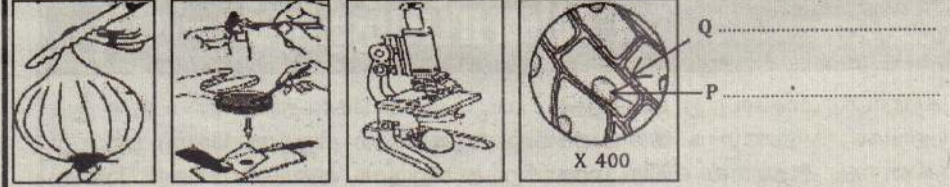

1. இங்கு வெங்காய மேற்றோல் உரி இழையத்தின் கலத்தில் P, Q எனக் குறிப்பிடப்பட்டுள்ள பகுதிகளைப் பெயரிடுக.

2. வெங்காயத் தாவர மேற்றோல் உரி உள்ள வழக்கியை வைக்கும் ஒளி நுணுக்குக்காட்டியின் பகுதி எது?

3. இவ்வெங்காயத் தாவர மேற்றோல் உரிக்கலங்கள் எவ்வகையான தாவர இழைய மெனக் (எளிய நிலையிழைய வகைகள் 3 இனம்) எதுவென) கூறுக.

4. வினா 3 இல் நீர் குறிப்பிட்ட இழையத்தின் கலச்சுவர் ஏதனால் ஆனது எனக் குறிப்பிடுக.

5. வெங்காயத் தாவர மேற்றோல் உரி இழையத்தை வெட்டியபின் ஒளி நுணுக்குக் காட்டியில் வைக்கும் வரையான செயற்பாட்டின் படிமுறைகளை ஒழுங்காக எழுதுக.

3. A. ஆவர்த்தன அட்டவணையில் 3ஆம் ஆவர்த்தனத்தைச் சேர்ந்த உலோக மூலகம் சோடியம் ஆகும். இயற்கையில் சோடியம் குளோரைட்டாகக் கடல் நீரில் அதிகளவு கரைந்து காணப்படுகின்றது. சோடியம் உலோகம் தொடர்பாக அடுத்து வரும் வினாக்கள் அமைகின்றன. அன்றாட வாழ்க்கை நடவடிக்கைகளுக்குப் பயன்படுத்துவதற்காகப் பல்வேறு பதார்த்தங்களை அவை காணப்படும் கலைவகைகளிலிருந்து பிரித்தெடுக்க வேண்டியுள்ளது. அவ்வாறு கலவையின் கூறுகளைப் பிரித்தெடுக்கும் நுட்பமுறைகள் சில கீழே தரப்படுகின்றன.

1. சோடியத்தின் அணு எண்ணை எழுதி அதன் இலத்திரன் நிலையமைப்பை அருகிலுள்ள பெட்டியினுள் வரைக.

சோடியம் - அணு எண்

இலத்திரன் நிலையமைப்பு

2. சோடியம் ஆய்வுகூடத்தில் மண்ணெண்ணெய் யினுள் வைத்துக் களஞ்சியப்படுத்தப்படுகிறது. அதற்கான காரணத்தைக் கூறுக.

3. சோடியம் வளியுடன் தாக்கமடைந்து உருவாக்கும் ஓட்சைட்டின் சூத்திரத்தையும் அவ்வொட்சைட்டின் இரசாயன இயல்பையும் (அமில/மூல/ஈரியல்பு) குறிப்பிடுக. ஓட்சைட்டின் சூத்திரம் - ஓட்சைட்டின் இரசாயன இயல்பு -

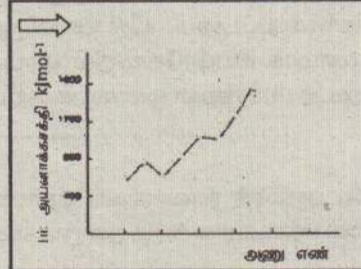

4. 3ம் ஆவர்த்தன மூலகங்களின் அயனாக்கற்சக்தி மாறும் கோலத்திற்கான வரைபு அருகில் தரப்பட்டுள்ளது. அதில் சோடியத்தின் அமைவைக் குறிக்க.

அன்றாட வாழ்க்கை நடவடிக்கைகளுக்குப் பயன்படுத்துவதற்காகப் பல்வேறு பதார்த்தங்களை அவை காணப்படும் கலைவகைகளிலிருந்து பிரித்தெடுக்க வேண்டியுள்ளது. அவ்வாறு கலவையின் கூறுகளைப் பிரித்தெடுக்கும் நுட்பமுறைகள் சில கீழே தரப்பட்டுள்ளன.

- B.
- A. காப்சி வடிப்பு
 - B. கரைபான் பிரித்தெடுப்பு
 - C. ஆவியாக்கல்
 - D. மின்பகுப்பு

1. மேலுள்ள பிரித்தெடுப்பு நுட்ப முறைகளுள் (A, B, C, D) சோடியம் உலோகத்தை அது காணப்படும் இயற்கைத் தாதுலிருந்து பிரித்தெடுக்கப் பயன்படுத்தும் நுட்ப முறையைத் தெரிவு செய்க.

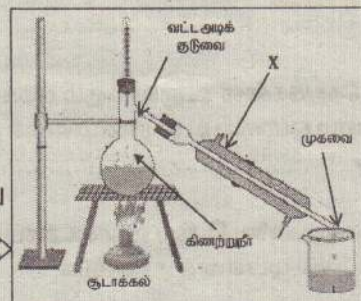

2. அருகிலுள்ள உபகரண ஒழுங்கமைப்பு கிணற்று நீரைத் தாயநீராக மாற்றுவதற்குப் பயன்படுத்தப்படுகிறது. மேலுள்ளவற்றுள் இப்பிரித்தெடுப்பு நுட்பமுறை எதுவெனத் தெரிவு செய்க.

3. படத்திலுள்ள பிரித்தெடுப்பிற்கான உபகரணத் தொகுதியில் X எனக் குறிப்பிடப்பட்டுள்ள உபகரணத்தைப் பெயரிடுக.

4. வட்ட அடிக்குடுவையுள் எடுக்கப்பட்ட கிணற்று நீரிலுள்ள எக்கூறு பிரித்தெடுப்பின் பின் அக்குடுவையினுள்ளேயே படிந்து காணப்படும்?

6. அருகில் கிணற்று நீரினுடாகக் காபன் மின்வாய்களைப் பயன்படுத்தி மின்னோட்டம் செலுத்தப்படும் செயற்பாடு காட்டப்பட்டுள்ளது.

a. இங்கு கிணற்றுநீரின் வைக்கப்பட்டுள்ள மின்வாய்களின் எது அனோட், எது கதோட் எனப் படத்தில் குறிக்க.

b. கிணற்றுநீரை மின்பகுக்க முடியுமெனினும் மேலுள்ள உபகரணத் தொகுதியின் (வினா B₂ இல் குறிப்பிட்ட) மூலம் பிரித்தெடுக்கப்பட்ட தாயநீரை (முகவையுட் சேரும் நீரை) மின்பகுக்க முடியாது. அதற்கான காரணத்தை விளக்குக.

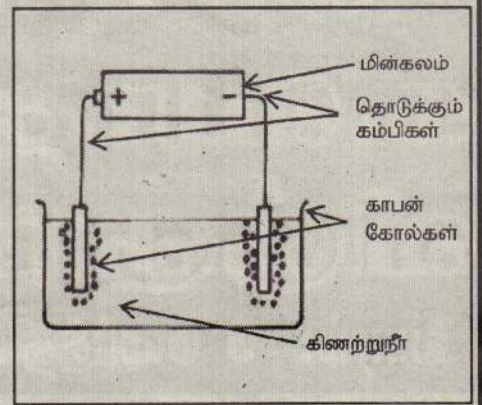

வாள் அலகு ஒன்று மேசை ஒன்றில் ஒரு அந்தம் இறுக்கப்பட்டு மறு அந்தம் மேசைக்கு வெளியே நீண்டிருக்குமாறு ஒழுங்கு செய்யப்பட்டிருப்பதைப் படம் காட்டுகிறது. வாள் அலகானது அதிர்ச்சியப்படும் போது மெல்லிய ஒலி எழுப்பப்படுவது காதினால் உணரப்பட்டது. வாள் அலகின் அதிர்வுக்கான இடப்பெயர்ச்சி நேர வரைபு அருகில் காட்டப்பட்டுள்ளது. இவை தொடர்பாக அடுத்து வரும் வினாக்கள் அமைகின்றன.

1. இங்கு வாள் அலகு அதிர்ச்சி செய்யப்படும் போது அலையியக்கம் ஒன்று வளியில் உருவாக்கப்படுகின்றது. அலை என்பது யாது எனக் கூறுக?

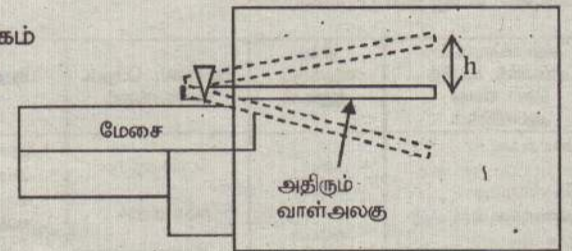

2. அலையியக்கத்துடன் தொடர்புள்ள எந்தப் பௌதிகக் கணியத்தைக் கணியம் A குறிப்பிடுகிறது?

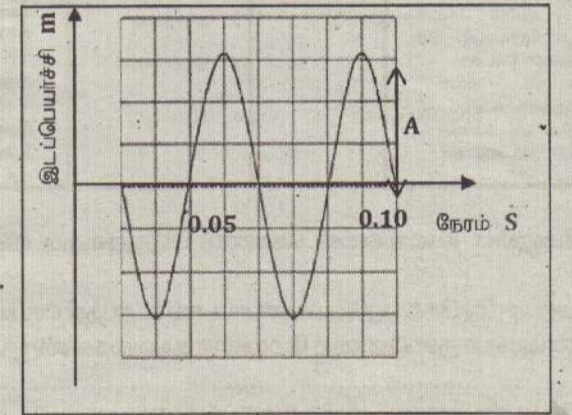

3. இங்குள்ள வரைபில் எத்தனை பூரண அதிர்வுகள் காட்டப்பட்டுள்ளன?

4. வரைபில் A எனக் குறிப்பிடப்பட்டுள்ள தூரத்திற்கும் வாள் அலகு அதிரும் போது நிலைப் படுத்தப்பட்டுள்ள தானத்திலிருந்து மேற்புறமாக நிகழும் அதிகூடிய இடப்பெயர்ச்சி h இற்கும் இடையிலான தொடர்பைக் கூறுக.

5. இவ் இயக்கத்தின் அதிர்வு மீட்டினைக் கணிக்க.

6. இங்கு காட்டப்படும் வாள் அலகின் அதிரும் பகுதியின் நீளம் மேலும் அதிகரிக்கப்படின காதினால் உணரப்பட்ட ஒலியில் என்ன மாற்றத்தை அவதானிக்கலாம் எனக் கூறுக. (ஏனைய பௌதிகக் காரணிகள் மாறவில்லை எனக் கொள்க)

7. இச்செயற்பாட்டிலிருந்து வாள் அலகின் அதிரும் பகுதியின் நீளம் அதிகரிக்கும் போது அதிர்வு மீட்டினை எங்ஙனம் மாற்றமெனக் கூறுக.

B. மின் -இலத்திரனியற்றொழிநுட்பத்தில் பயன்படுத்தப்படும் ஒளியைக் காலத்தக்க p-n சந்தி இருவாயிகள் (LED - X₁, X₂) இரண்டைப் பயன்படுத்தி அமைக்கப்பட்ட மின்சுற்றைக் கீழுள்ள படம் காட்டுகின்றது.

1. இதில் காணப்படும் ஒளியைக் காலத்தக்க p-n சந்தி இருவாயி (LED - X) ஒன்றின் (மின்சுற்றுக்களை வரையும்போது குறித்துக் காட்டுவதற்குப் பயன்படுத்தப்படும்) நியமக் குறியீட்டை வரைக.

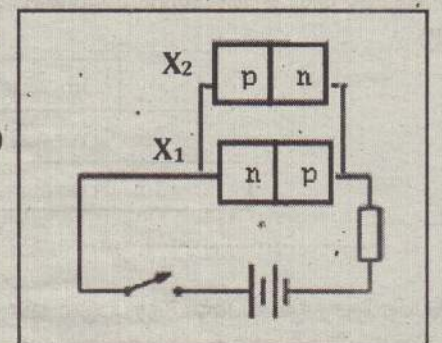

2. ஆளி மூடப்பட்டுச் சுற்றுப் பூர்த்தியாக்கப்படும் போது அவதானங்களைக் கூறுக.

3. வினா 2 இல் நீர் கூறிய அவதானங்களைக் கொண்டு எடுக்கத்தக்க முடிவை p-n சந்தியின் கோடலைத் தொடர்புபடுத்தி எழுதுக.

4. இன்று சந்தையில் கிடைக்கும் ஒளியைக் காலத்தக்க p-n சந்தி இருவாயி (LED) வகையைச் சேர்ந்த இலத்திரனியற் துணைக்கூறுகள் சிலவற்றின் மூலம் காலப்படத்தக்க கட்டிலனாகாத மின்காந்த அலை வகை ஒன்றைக் கூறுக.

பகுதி II - B கட்டுரை வினாக்கள்

❖ எவையேனும் விரும்பிய மூன்று (3) வினாக்களுக்கு விடையளிக்குக.

5. கீழ்க்கண்ட சட்டகத்தில் மனித உடலிலுள்ள தொகுதிகள் தொடர்பான சில விபரங்கள் காட்டப்பட்டுள்ளன. அதனை அடிப்படையாகக் கொண்டு அடுத்து வரும் வினாக்கள் அமைகின்றன.

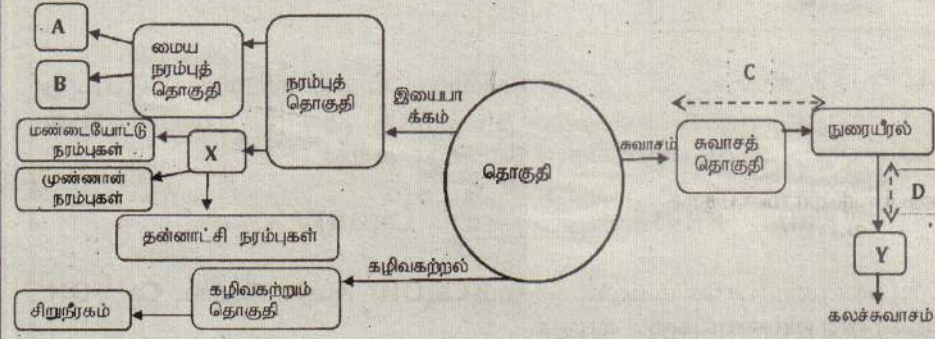

A.

1. மைய நரம்புத் தொகுதியின் பகுதிகளாக உள்ள A, B என்னும் இரு முக்கிய அங்கங்களையும் பெயரிடுக.
2. சட்டகத்தில் காட்டப்பட்டுள்ள நரம்புத் தொகுதியின் வகை X ஐப் பெயரிடுக.
3. வாங்கியிலிருந்து மையநரம்புத் தொகுதிக்கும் மையநரம்புத் தொகுதியிலிருந்து விளைவுகாட்டிக்கும் தொடர்பை ஏற்படுத்தும் வகையில் வெளிநீட்டப்பட்டிருக்கும் 2வகை நரம்புக்கலங்களையும் பெயரிடுக.
4. தன்னாட்சி நரம்புகள் இரண்டாகும். அவற்றைப் பெயரிடுக.
5. தன்னாட்சி நரம்புகள் அவசர நிலைமைகளில் தொழிற்படும் நரம்பு எதுவெனக் கூறுக.

B.

1. மனிதனின் பிரதான கழிவுகற்றும் அங்கம் சிறுநீரகம் ஆகும். சிறுநீரகத்தின் கட்டமைப்பு அமைப்பைப் பெயரிடுக.
2. மனிதனின் பிரதான கழிவு சிறுநீராகும். சிறுநீரிலுள்ள பிரதான நைதரசன் கழிவுப் பதார்த்தத்தைக் கூறுக.
3. குருதியிலுள்ளதும் கலன்கோள வடிவிலுள்ளதும் காணப்படாததுமான கூறுகள் இரண்டினையும் பெயரிடுக.
4. கலன்கோளம் வடிவிலுள்ளதாகக் கொண்டுள்ள சிறப்பியல்பு ஒன்றைக் குறிப்பிடுக?

C. மனித சுவாசத் தொகுதி மூலம் உள்ளெடுக்கப்படும் O_2 வாயுப்பரிமாற்றச் செயற்பாட்டின் இழையம் Y மூலம் உடற்கலங்களுக்குக் கொண்டு செல்லப்படுகிறது.

1. இங்கு Y எனக் காட்டப்பட்டுள்ளது கலச்சுவாசத்திற்கு வேண்டிய O_2 ஐக் கலங்களுக்கு எடுத்துச் செல்லும் திரவநிலை இழையமாகும். அவ்விழையத்தைப் பெயரிடுக?
2. மனிதனில் நிகழும் சுவாச வாயுப்பரிமாற்றம் இருபடிகளில் நடைபெறுகிறது. இவை C, D எனச் சட்டகத்தில் காட்டப்பட்டுள்ளது. அவற்றுள் D எனக் காட்டப்பட்டுள்ள வாயுப்பரிமாற்றம் குறிப்பாக எங்கு நிகழ்கிறது எனக் குறிப்பிடுக?
3. மனித சுவாசத்தில் வாயுப்பரிமாற்றம் நடைபெறும் முறையைப் பெயரிடுக?
4. கலச்சுவாசம் நிகழும் கலப்புன்னங்கம் எது?
5. கலச்சுவாசத்தில் உருவாகும் ATP எனும் உயர் சக்திச் சேர்வையின் தொழில் ஒன்றைக் கூறுக?
6. அங்கிகளில் O_2 கிடைக்காத நிலைமைகளில் நிகழும் கலச்சுவாசம் எவ்வாறு அழைக்கப்படும் எனக் குறிப்பிடுக?
7. அஸ்பெஸ்ட்ரோஸ் கூரைத்தகடுகளைப் பயன்படுத்துதல் இலங்கையில் தடை செய்யப்படுகின்றது. அதற்கான காரணம் என்ன எனக் குறிப்பிடுக?

6. A.

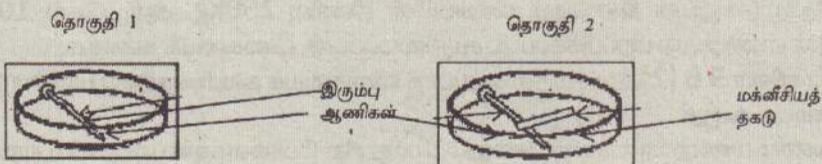

துருப்பிடித்தல் தொடர்பான ஒரு சோதனைக்காக புதிய இரும்பாலான ஆணிகள், மக்னீசியத்தகடு என்பன படத்திலுள்ளவாறு இரு தொகுதிகளில் எடுக்கப்பட்டு சோடியம் குளோரைடு பொற்றாசியம் பெரிசியனைட் பினோப்தலின் என்பன சேர்க்கப்பட்ட ஏகார் ஊடகத்தினுள் வைக்கப்பட்டது. தொகுதி 2 இல் மக்னீசியம் இரும்பாணியுடன் தொடுகையில் வைக்கப்பட்டது. சில மணிநேரங்களின் பின் பெறப்பட்ட அவதானங்கள் கீழ்க்கண்ட அட்டவணையிற் தரப்பட்டுள்ளன.

தொகுதி 1	தொகுதி 2
1. ஆணியின் முனைவுகளில் நீல நிறம்	ஆணியைச் சூழ இளஞ்சிவப்பு நிறம்
2. ஆணியின் மத்தியில் இளஞ்சிவப்பு நிறம்	மக்னீசியத்தில் நிறமாற்றமில்லை

1. இங்கு ஏகார் ஊடகம் எடுக்கப்பட்டு ஆணிகள் வைக்கப்பட்டுள்ள ஆய்வுகூட உபகரணத்தைப் பெயரிடுக.
2. இரும்பு, மக்னீசிய மூலகங்களின் குறியீடுகளை எழுதுக.
3. இச்சோதனைகளில் பயன்படுத்தப்பட்டுள்ள காட்டி ஒன்றைப் பெயரிடுக.
4. தொகுதி 1 இல் நீலநிறம் தோன்ற எவ்வயன் காரணமாகும் எனக் கூறுக.
5. தொகுதி 2 இல் இளஞ்சிவப்பு நிறத்தை உருவாக்கிய அயனைப் பெயரிடுக.
6. இதிலிருந்து எடுக்கப்பட்ட மூலகங்களுள் தாக்குதிறன் கூடிய மூலகம் எதுவெனக் கூறுக.

7. இரும்பு பிரித்தெடுப்புக் கைத்தொழிலில் இரும்பைக் கொண்ட தாது - ஏமற்றைற்று தாழ்த்தப்பட்டு இரும்பு வேறாக்கப்படுகிறது.

- a. ஏமற்றைற்றின் இரசாயனச் சூத்திரத்தை எழுதுக.
- b. ஏமற்றைற்றிலிருந்து இரும்பைப் பிரித்தெடுப்பதற்காக ஏமற்றைற்றைத் தாழ்த்தும் கருவி எது?

C. இயற்கையில் சுயாதீன மூலகமாகக் காணப்படும் மிக அடர்த்தி கூடிய, தாக்குதிறன் குறைந்த உலோகம் எது?

B. அல்லலோக மூலகங்களுள் ஒன்று கந்தகமாகும். அத்துடன் அது இயற்கையில் சுயாதீனமாக/ சல்பேற்று, சல்பைட்டு சேர்வைகளாகக் காணப்படுகின்ற மூலகமாகும். கந்தகம் தொடர்பாக அடுத்துவரும் வினாக்கள் அமைந்துள்ளன.

1. கந்தகத்தின் நிறம் யாது?
2. கந்தகத்தை வளையில் எரிக்கும்போது நிகழும் இரசாயனத் தாக்கம் கீழே தரப்பட்டுள்ளது.

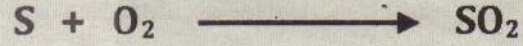

- a. மேற்படி தாக்கம் நிகழும்போது பெறத்தக்க அவதானமொன்றைக் கூறுக.
- b. வினா B (2) இல் நிகழும் தாக்கத்தில் உருவாகும் SO_2 இன்பெளதிக நிலையைக் குறிப்பிடுக.
- c. கந்தகத்தை வளையில் எரிக்கும் போது நிகழும் இரசாயனத் தாக்கம் எவ்வகையான இரசாயனத் தாக்கம் எனக் குறிப்பிடுக.

3. கந்தகத்தின் பயன்பாடாக சல்பூரிக்கமிலத் தயாரிப்பு, இறப்பரை வல்கனைசப்படுத்தல் என்பவற்றைக் குறிப்பிடலாம்.

- a. கைத்தொழிற்றுறையில் சல்பூரிக்கமிலத்தின் பயன்பாடு ஒன்றைக் கூறுக.
- b. ஐதான சல்பூரிக்கமிலம் நாக உலோகத்துடன் தாக்கமடைவதற்கான சமன்பாடு தரப்பட்டுள்ளது.

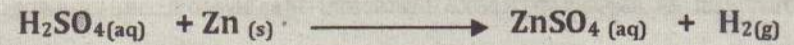

இங்கு 0.2mol Zn முழுமையாகத் தாக்கமடைவதற்கு எடுக்க வேண்டிய 1mol dm^{-3} செறிவுள்ள சல்பூரிக்கமிலத்தின் இழிவுக் கனவளவைக் கணிக்க.

C. இறப்பரை ஆக்கும் ஆக்கக்கூற்று மூலக அணுக்களின் அடிப்படையில் இறப்பர் எவ்வகையான சேர்வை எனக் குறிப்பிடுக.

d. இறப்பர் பல்பகுதியத்தை ஆக்கும் ஒருபகுதியத்தைப் பெயரிடுக.

e. வினா B 3 (d) இற் குறிப்பிட்ட ஒருபகுதியத்தின் இரசாயனக் கட்டமைப்பு சூத்திரம் கீழே தரப்பட்டுள்ளது. அதன் பிரதான சங்கிலியிலுள்ள X எனக் காட்டப்பட்டுள்ள மூலகம் இயற்கையிலுள்ள எந்த மூலகமாகும் எனக் கூறுக.

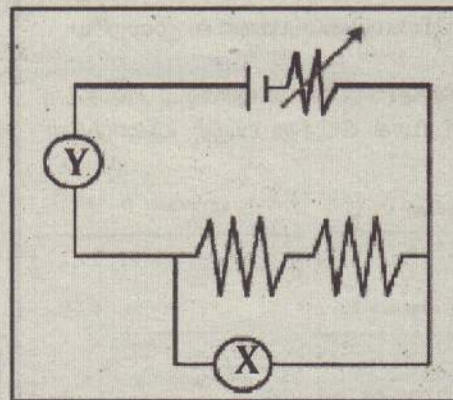
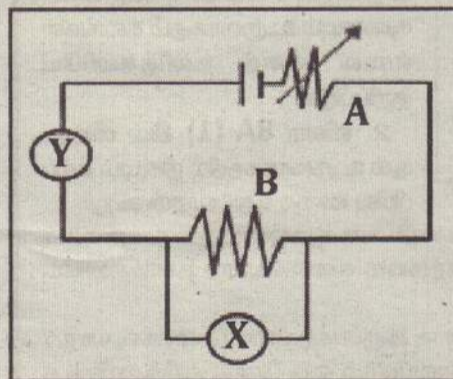
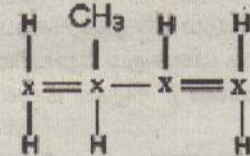

காட்டப்பட்டுள்ளது.

- a. இதன்போது உபகரணம் Y இனது வாசிப்பில் என்ன மாற்றத்தை அவதானிக்கலாம் எனக் கூறுக.
- b. வினா A 6 (a) இல் உமது விடைக்கான காரணத்தைக் கூறுக.

B. நிக்ரோம் கம்பி மிகவும் தடை கூடிய ஒரு கலப்புலோகமாகும். அதனைப் பயன்படுத்திச் சில மின் சாதனங்கள் ஆக்கப்படுகின்றன. அவ்வாறு தயாரிக்கப்பட்ட மின்னழுத்தி ஒன்றின் தொழிற்பாடு, அதில் தன்னியக்கமாக மின்னோட்டம் துண்டிக்கப்படுதல் தொடர்பாக அடுத்து வரும் வினாக்கள் அமைந்துள்ளன.

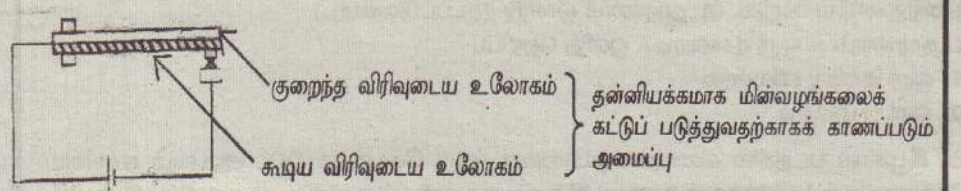

1. மின்னழுத்திதொழிற்படும் போது நிகழும் சக்தி நிலைமாற்றத்தைக் கூறுக.
2. மின்னழுத்தியில் தன்னியக்கமாக மின் வழங்கலைக் கட்டுப்படுத்துவதற்காகக் காணப்படும் அமைப்பு படத்தில் காட்டப்பட்டுள்ளது. அதனைப் பெயரிடுக.
3. வினா B(2) இல் குறிப்பிட்ட அவ்வமைப்பு வெப்பநிலை அதிகரிக்கும் போது அடையும் மாற்றத்தை குறிப்பிட்டுள்ள படத்தை விடைத்தாளில் பிரதி செய்த பின் அதில் வரைந்து காட்டுக.
4. இங்கு உலோகச் சட்டத்தில் வெப்பம் இடம்மாற்றப்படும் முறையைக் கூறுக.
5. நீர்/வளியில் வெப்ப இடமாற்றம் மேற்காவுகை/உடன்காவுகை முறையில் நிகழும் மேற்காவுகை, உலோகச்சட்டத்தில் வெப்ப இடமாற்றம் நிகழும் முறை (வினா B4 இல் குறிப்பிட்ட வெப்ப இடமாற்ற முறை) என்பவற்றுக்கிடையில் உள்ள ஒரு வேறுபாட்டைக் கூறுக.

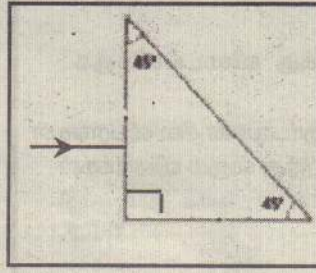

- a. அதனை விடைத்தாளில் பிரதி செய்து அதன் பயணப் பாதையைப் பூரணப்படுத்துக.
- b. அரியத்தில் மேற்படி தோற்றப்பாடு நிகழுவதற்கான காரணங்கள் / நிபந்தனைகள் 2 ஐ ஊடக அடர்த்தி, அவதிக்கோணம் சார்பாகக் கூறுக.?

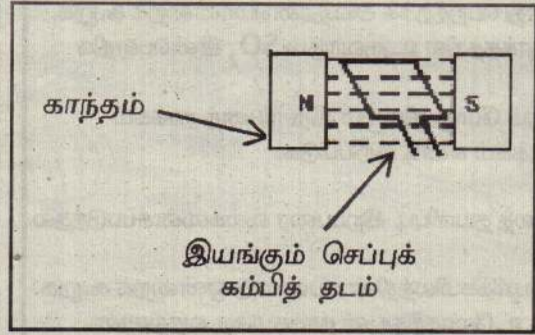

C. ஒரு நிலையான காந்தப்புலத்திற்கு நடுவே மின்னைக் கடத்தும் கம்பி ஒன்றை இயக்குவதன் மூலம் மின்னியக்க விசை ஒன்றைப் பிறப்பிக்கும் உபகரணத்தின் பகுதி படத்தில் காட்டப்பட்டுள்ளது. அது தொடர்பாக அடுத்துள்ள வினாக்கள் அமைந்துள்ளன.

1. அடிப்படையில் ஒரு நிலையான காந்தப்புலத்திற்கு நடுவே ஒரு மின் கடத்தியை அசையச் செய்வதன் (இயக்குவதன்) மூலம் மின்னைப் பிறப்பிக்கும் உபகரணத்தைப் பெயரிடுக.
2. வினா C(1) இல் கூறிய உபகரணத்தில் பிறப்பிக்கப்படும் மின்னோட்டம் எவ்வகையானது எனக் கூறுக.
3. வினா 7 C (1) இல் குறிப்பிட்டுள்ள உபகரணம் தவிர்ந்த மின்காந்தத் தூண்டல் தோற்றப்பாடு பயன்படுத்தப்படும் அன்றாட வாழ்க்கை நடவடிக்கை ஒன்றைக் குறிப்பிடுக.

8. A. பாரம்பரிய இயல்புகள் எவ்வாறு தலையரிமையடைகின்றன என்பது தொடர்பாகச் செய்யப்பட்ட ஆய்வுகளில் இயல்புகளைத் தீர்மானிக்கும் பரம்பரை அலைகளை நிறைபடுத்தங்களிற் காணப்படுவதாகக் கண்டறியப்பட்டுள்ளது. இந்நிறைபடுத்தங்கள் உடல் நிறைபடுத்தங்கள், இலிங்க நிறைபடுத்தங்கள் என இருவகைப்படுகின்றன. இலிங்க நிறைபடுத்தச் சோடிகள் காணப்படும் விடுத்திற்கேற்ப இலிங்க நிர்ணயம் எவ்வாறு தீர்மானிக்கப்படுகிறது என்பதை விளக்கும் பிறப்புரிமை தொடர்பான படம் கீழே தரப்பட்டுள்ளது. அதனைக் கொண்டு அதன் கீழுள்ள வினாக்களுக்கு விடையளிக்க.

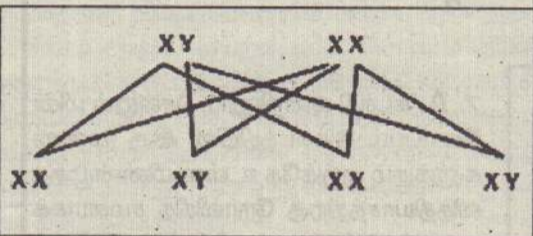

1. மனிதனின் ஆண்புணரியான விந்தையும் பெண்புணரியான சூலையும் உருவாக்கும் கலங்கள் எவை எனத் தனித்தனியே குறிப்பிடுக.
2. வினா 8A (1) இல் விந்து, சூல் உருவாக்கத்தில் நிகழும் கலப்பிரிவு வகை எதுவெனக் கூறுக.

3. ஆண்புணரியான விந்து ஒன்றிலும் பெண்புணரியான சூல் ஒன்றிலும் காணப்படக் கூடிய இலிங்கத்தைத் தீர்மானிக்கும் நிறைபடுத்தங்கள் எவையெனத் தனித்தனியே பெயரிடுக.
4. இங்கு பிறக்கும் குழந்தை ஆண் / பெண்ணாக இருப்பதற்கான நிகழ்தகவு யாது?
5. மனிதனில் இலிங்க நிறைபடுத்தங்களிற் காவப்படும் ஒரு நோய் ஹீமோபிலியா (குருதியுறையா நோய்) ஆகும். இது தொடர்பான பரம்பரை அலை X^H , X^h என்பனவாகும். இது சமநுக (ஒரினநுக) பின்னிடைவு நிலையில் வெளிப்படுத்தப்படுகிறது. இதிலிருந்து,
 - a. நோயுள்ள ஆண்
 - b. காவப் பெண்
 - c. நோயற்ற பெண் ஆகியோரின் பிறப்புரிமையமைப்புக்களை முறையே எழுதிக் காட்டுக.

B. வெவ்வேறு சந்தர்ப்பங்களில் (A,B,C,D) ஒளிக்கதிர்கள் சில பயணிக்கும் பாதைகள் படங்களிற் காட்டப்பட்டுள்ளன. அவை தொடர்பாக அடுத்து வரும் வினாக்கள் அமைந்துள்ளன.



1. சந்தர்ப்பம் A இல் ஒளிக்கதிரின் பயணப் பாதை மாற்றமடையும் தோற்றப்பாடு எவ்வாறு குறிப்பிடப்படுமெனக் கூறுக.
2. இங்கு தளவாடி ஒளிநிலை ஒளிக்கதிர் படும் சந்தர்ப்பத்தைத் தெரிவு செய்க.
3. சந்தர்ப்பம் C இல் ϵ_c எனக் காட்டப்படும் கோணத்தைப் பெயரிடுக.
4. இங்கு நிழற்றிக் காட்டப்பட்டுள்ள ஒளிசெல் ஊடகம் 1, நிழற்றாத ஊடகம் 2 என்பவற்றுள் ஒளியியல் அடர்த்தி குறைந்த ஊடகம் எதுவாக இருக்கலாம்?
5. வளியில் வைக்கப்பட்டுள்ள பின்வரும் ஒளியியல் உபகரணங்களின் மேற்படும் ஒளிக்கதிர்கள் மேலுள்ள தோற்றப்பாடுகளில் எத்தோற்றப்பாட்டிற்கு உட்படும் எனத் தனித்தனியே கூறுக. (உதாரணம் ஒன்று தரப்பட்டுள்ளது.)
உதாரணம் :- ஒரு தளவாடி - ஒளித் தெறிப்பு
 - a. ஒரு குவிவு வில்லை
 - b. ஒரு குழிவாடி
6. கீழுள்ள படத்தில் கண்ணாடியாலான ஒரு கோணம் 90° ஆகவும் ஏனைய கோணங்கள் 45° ஆகவும் உள்ள இருசமபக்க அரியம் ஒன்றில் படும் ஒளிக்கதிர் ஒன்று காட்டப்பட்டுள்ளது.

9. A. நீறாத சுண்ணாம்பிலிருந்து நீறிய சுண்ணாம்பு உற்பத்தி செய்யப்படும்போது நீறாத சுண்ணாம்புத் திண்மத்திற்கு நீர் சேர்க்கப்படும். இச்செயற்பாட்டுடன் தொடர்புள்ளதாக அடுத்து வரும் வினாக்கள் அமைகின்றன.

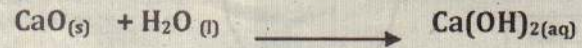

1. நீறிய சுண்ணாம்புச் சேர்வையின் சூத்திரம் $Ca(OH)_2$ ஆகும். இதன்படி Ca^{++} , OH^- என்பவற்றின் வலுவளவுகளை எழுதுக.
2. கல்சியம் ஓட்சைட்டுக்கு நீர் சேர்க்கப்படும்போது பெறத்தக்க அவதானமொன்றைக் கூறுக.
3. கீழுள்ள வரைபின் அச்சுக்களை உமது விடைத்தாளில் பிரதி செய்து அதில் மேற்படி தாக்கத்தின் தாக்கங்களையும் விளைவையும் குறிக்க.

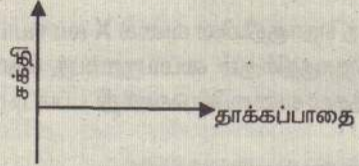

4. CaO , H_2O , $Ca(OH)_2$ ஆகியவற்றுள் முனைவாக்கப்பட்ட பங்கீட்டுவலுப் பிணைப்பு/மூலக்கூற்றிடப் பிணைப்புகளைக் கொண்ட சேர்வை எது?
5. வினா 9A இல் நிகழும் தாக்கத்தில் உருவாகும் கல்சியம் ஐதரொட்சைட்டின் நீர்க்கரைசல் ($Ca(OH)_2(aq)$) எவ்வாயுவை இனங்காண்பதற்கு ஆய்வுகூடங்களிற் பயன்படுத்தப்படுமெனக் கூறுக.
6. கல்சியம் ஐதரொட்சைட்டின் மூலம் குறித்தவாயு இனங்காணப்படும் போது நிகழும் இரசாயனத் தாக்கத்தை (முதலில் நிகழும்) எழுதுக.
7. வாயு ஒன்று நீரில் கரையும் அளவு நீரின் வெப்பநிலை குறையும் போது எங்ஙனம் மாறும் எனக் குறிப்பிடுக.

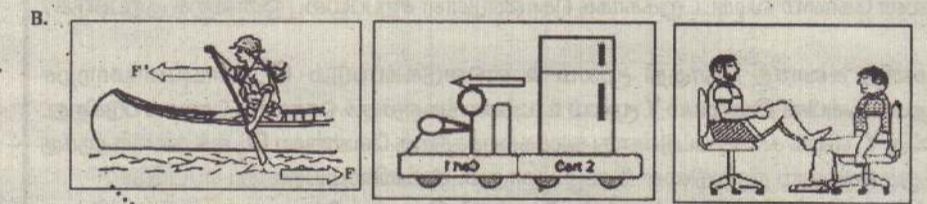

துடுப்பு வலித்து இயங்கும் படகு ஆர்முடுகலுடன் இயங்கும் வண்டி இயங்கத்தக்க சக்கரங்களையுடைய கதிரைகளில் அமர்ந்திருக்கும் இரு நபர்களில் ஒருவரால் மற்றவர் தள்ளப்படுதல்

- துடுப்பு வலித்து இயங்கும் படகு, ஆர்முடுகலுடன் இயங்கும் வண்டி, இயங்கத்தக்க சக்கரங்களையுடைய கதிரைகளில் அமர்ந்திருக்கும் இரு நபர்களில் ஒருவரால் மற்றவர் தள்ளப்படுதல் ஆகிய இயக்கங்களைப் படங்கள் காட்டுகின்றன. அவை இயங்கும் விதங்கள் தொடர்பாக அடுத்து வரும் வினாக்கள் அமைகின்றன.
1. மேலுள்ளவற்றுள் நியூட்டனின் மூன்றாம் விதியுடன் தொடர்புடைய இயக்கம்/இயக்கங்களைத் தெரிவு செய்து கூறுக.
 2. ஆர்முடுகலுடன் இயங்கும் வண்டியின் திணிவு $250kg$, ஆர்முடுகல் $10ms^{-2}$ எனின் வண்டியார் பிறப்பிக்கப்பட்ட சமநிலைப்படாத விசையைக் கணிக்க.
 3. நீர் வினா 9B (2)இல் சமநிலைப்படாத விசையைக் கணிப்பதற்குப் பயன்படுத்திய விதியைக் கூறுக.
 4. வண்டி மணற் பாதையிற் செல்லும் போது சில வேளைகளில் மணலில் வண்டிச் சில்லுகள் முன்னோக்கிச் செல்லாது ஒரே இடத்தில் சுழலலாம். அவ்வாறான ஒரு சந்தர்ப்பத்தில் எவ்விசை போதாமையினால் சில்லுகள் முன்னோக்கி அசைவதில்லை எனக் குறிப்பிடுக.
 5. படகு நீரில் மிதக்கும் போது அதன் நிறைக்குச் சமமாக மேல் நோக்கித் தொழிற்படும் விசையைப் பெயரிடுக.
 6. படகில் மேலும் சுமை ஏற்றப்படும் போது படகு நீருள் அமிழும் கனவளவு எங்ஙனம் மாறுமெனக் கூறுக.
 7. வினா 9B (6) இல் கூறிய விடைக்கான காரணத்தை விஞ்ஞான ரீதியில் விளக்குக.

க.பொ.த. சாதாரணதரப் பரீட்சை விஞ்ஞானம் பகுதி-I இற்கான விடைகள்

- | | | | |
|---------|---------|---------|---------|
| 1. - 3 | 11. - 2 | 21. - 4 | 31. - 3 |
| 2. - 4 | 12. - 1 | 22. - 4 | 32. - 4 |
| 3. - 1 | 13. - 2 | 23. - 2 | 33. - 4 |
| 4. - 2 | 14. - 3 | 24. - 2 | 34. - 2 |
| 5. - 1 | 15. - 1 | 25. - 1 | 35. - 3 |
| 6. - 3 | 16. - 3 | 26. - 3 | 36. - 2 |
| 7. - 1 | 17. - 1 | 27. - 4 | 37. - 4 |
| 8. - 2 | 18. - 2 | 28. - 2 | 38. - 1 |
| 9. - 4 | 19. - 3 | 29. - 4 | 39. - 4 |
| 10. - 1 | 20. - 2 | 30. - 1 | 40. - 1 |

வெளிநாடு



சீனாவின் கொரோனா தணிய முன்

கொரோனாவுக்கும் பிளேக் நோய்க்கும்

மருத்துவ உலகு

மற்றொரு அதிர்ச்சியாக கொரோனா தொடங்கி இருக்கிறது. பிளேக் நோயும் அரையும் பச்சையுள்ளது.

தன்னாட்சி பிரதேசத்துக்கு உட்பட்ட பயன்னார் நகரில் இந்த நோய்க்கு ஒருவர் பாதிக்கப்பட்டு இருப்பது கடந்த சனிக்கிழமை கண்டறியப்பட்டது. அங்குள்ள வைத்தியசாலையில் சிகிச்சை பெற்று வரும் அவர் தீவிர கண்காணிப்பில் வைக்கப்பட்டுள்ளார்.

பிளேக் நோய் கண்டு பிடிக்கப்பட்டு உள்ளதால் பயன்னார் நகரம் முழுவதும் உஷார் நிலையில் வைக்கப்பட்டு மக்கள்



அனைவரும் சுய பாதுகாப்பு நடவடிக்கைகளை மேற்கொள்ளுமாறு நகர நிர்வாகம் அறிவுறுத்தியது. இந்த உஷார் நிலை இந்த ஆண்டு

இறுதிவரை தொடரும் எனவும் அறிவிக்கப்பட்டு உள்ளது.

முன்னதாக சீனாவின் அண்டை நாடான மங்கோலியாவின் கோவ்ட் மாகாணத்தை

சேர்ந்த சகோதரர்கள் இருவருக்கு கடந்த முதலாம் திகதி பிளேக் நோய் உறுதிசெய்யப்பட்டது. மர்மோட் எனப்படும் ஒரு வகை அணிலின் இறைச்சியை சாப்பிட்டதால் இவர்கள் பிளேக் தாக்குதலுக்கு ஆளாகி இருக்கின்றனர். இதைத்தொடர்ந்து அவர்களுடன் தொடர்பில் இருந்த 146 பேர் தனிமைப்படுத்தப்பட்டு உள்ளனர்.

சீனாவில் பிளேக் நோய் கண்டறியப்பட்டு இருப்பது அரசையும், மருத்துவ நிபுணர்களையும் அதிர்ச்சியடையச் செய்து உள்ளது. அங்கு அண்மையில் பன்றியில் இருந்து பரவக்கூடிய ஜி4 வைரஸ் கண்டறியப்பட்டமையும் குறிப்பிடத்தக்கது. (2)

வெள்ளம் 34 ஆக உயர்வு

மக்கள் முகாம்களில் தங்க வைக்கப்பட்டுள்ளனர்.

இந்நிலையில், மாகாணத்தில் ஏற்பட்ட வெள்ளம் மற்றும் நிலச்சரிவில் சிக்கி 34 பேர் உயிரிழந்துள்ளதாக அரசு தரப்பில் தெரிவிக்கப்பட்டுள்ளது.

ஆரம்பத்தில் 20 பேர் உயிரிழந்திருக்கலாம் என அச்சம் வெளியிடப்பட்டிருந்த நிலையில், தற்போது 34 பேர் உயிரிழந்துள்ளதாக தெரிவிக்கப்படுகிறது.

இதில் 16 பேர் வெள்ளத்தில் அடித்து செல்லப்பட்டுள்ளதாகவும் அவர்களது உடல்களைத் தேடும் பணி தீவிரமாக நடைபெற்று வருவதாகவும் மீட்புக் குழுவினர் தெரிவித்தனர். (2)

அமெரிக்க சுதந்திர தினக் கொண்டாட்டம் வன்முறைகளில் சிக்கி 27 பேர் உயிரிழப்பு



(நியூயோர்க்) அமெரிக்காவில் சுதந்திர தின கொண்டாட்டங்களின் போது பல்வேறு பகுதிகளில் நடைபெற்ற துப்பாக்கிச்சூடு சம்பவங்களில் மொத்தம் 27 பேர் உயிரிழந்தனர்.

அமெரிக்காவில் கடந்த சனிக்கிழமை (ஜூலை 4) நாட்டின் 244 ஆவது சுதந்திர தினம் கொண்டாடப்பட்டது. இந்த சுதந்திர தின கொண்டாட்டத்தின் போது நாட்டின் பல்வேறு பகுதிகளில் வன்முறை சம்பவங்கள்

அரங்கேறியுள்ளன.

குறிப்பாக வார விடுமுறை நாள் என்பதால் கேளிக்கை விடுதிகளிலும் இரவு விடுதிகளிலும் மக்கள் கூட்டம் கூட்டமாக கொண்டாட்டங்களில் பங்கேற்றனர். இதில் பல பகுதிகளில்

துப்பாக்கிச்சூடு போன்ற நிகழ்வுகள் நடைபெற்றுள்ளன.

இந்நிலையில், அமெரிக்காவில் சுதந்திர தினம் கொண்டாடப்பட்ட கடந்த சனிக்கிழமை நாடு முழுவதும் 100 இற்கும் அதிகமான துப்பாக்கிச்சூடு சம்பவங்கள் நடைபெற்றுள்ளன. இந்த தாக்குதல்களில் மொத்தம் 27 பேர் உயிரிழந்துள்ளனர்.

சுதந்திர தின நாளில் அமெரிக்கா முழுவதும் நடைபெற்ற துப்பாக்கிச்சூடு சம்பவத்தில் மொத்தம் 27 பேர் உயிரிழந்த சம்பவம் அந்நாட்டில் பரபரப்பை ஏற்படுத்தியுள்ளது. (2)

பலதரப்பட்ட நெருக்கடி தீர்நோக்கியுள்ள ஜின்பிங்

அண்மைக்காலமாக சீன ஜனாதிபதி ஜி ஜின்பிங் கட்டும் சவால்களை சந்தித்து வருவதாக தெரிய வருகிறது. கொரோனா விவகாரத்தை எதிர்கொள்வதிலும், பொருளாதாரம் மற்றும் சர்வதேச உறவுகளை கையாள்வதில் அவரது முயற்சிகள் கட்டும் சிக்கலை சந்தித்து வருகின்றன.

கொரோனாவுக்கு பிறகும் பொருளாதாரம் வலுவாக உள்ளது என்பதை காட்டுவதற்காகவும், சர்வதேச அரங்கில் எழுந்துள்ள பிரச்சினைகளை எதிர்கொள்வதற்காகவும் இந்தியாவுடனான எல்லை விவகாரத்தை அவர் கையில் எடுத்துள்ளதாக கருதப்படுகிறது. ஆனாலும் ஜி ஜின்பிங் கின் நடவடிக்கைகள் அவருக்கு மேலும் நெருக்கடியையே ஏற்படுத்தியுள்ளதாகவும், சீன கம்யூனிஸ்ட் கட்சிக்கு உள்ளேயே அவருக்கு சவால்கள் உருவாகியுள்ளதாகவும் கூறப்படுகிறது. (2)

பழைமை போற்றும் பிரித்தானியா பாரம்பரியங்களை பாதுகாக்க நிதி ஒதுக்கீடு

(லண்டன்) பிரித்தானியாவில் திரையரங்குகள், காட்சியகங்கள், அருங்காட்சியகங்கள் மற்றும் பிற கலாசார இடங்களின் எதிர்காலத்தை பாதுகாக்க அரசாங்கம் 1.57 பில்லியன் பவுண்டுகளை ஒதுக்கீடு செய்யவுள்ளது. இதற்கான தொகுப்பும் வெளியிடப்பட்டுள்ளது.

பல இடங்கள் சரிவின் விளிம்பில் இருப்பதாக தொழில்துறை தலைவர்கள் எச்சரித்தமை மற்றும் பல வார கால அழுத்தத்தை தொடர்ந்து இது அறிவிக்கப்பட்டுள்ளது. சுயாதீன சினிமாக்கள், பாரம்பரிய தளங்கள் மற்றும் இசை அரங்குகளும், புதிய அவசரகால மானியங்கள் மற்றும் கடன்களுக்கு தகுதி பெறும். பிரித்தானியாவில் உள்ள கலாசார அமைப்புகளுக்கான கடன்கள், தாராளமாக வழங்கப்படும் என்று அரசாங்கம் கூறிள்ளது. (2)

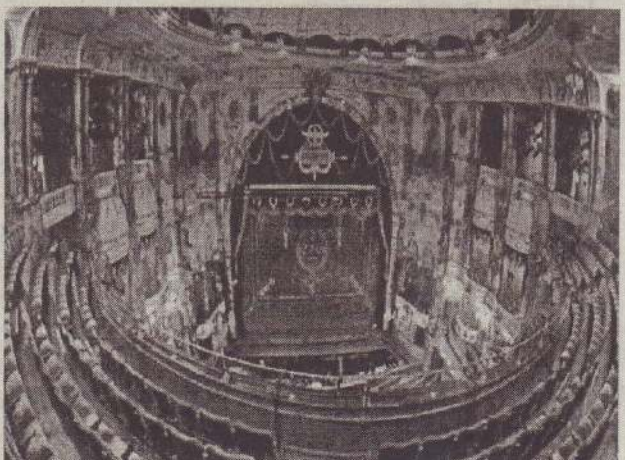



புலம்பெயர்ந்த ஈழத் தமிழர்கள் ஓர் உலகளாவிய ஆய்வு

கலாநிதி முருகர் குணசிங்கம்

15

இதற்கான காரணங்கள் பலவாகும். யாழ்ப்பாணக் குடாநாடு மிகவும் வறண்ட பகுதியாகும். அங்கு ஆறுகளோ, குளங்களோ, நீர்த்தேக்கங்களோ பெரிதாக இல்லை.

மழைப்பொழிவும் குறைவு என்பதால் நிலவளமும் மிகவும் குறைந்து காணப்பட்டது. நிலப்பரப்பும் பற்றாக்குறையாகவே இருந்தது.

பருவ மழையை எதிர்பார்த்தும் சிறிய கிணறுகளை நம்பியும்தான் புகையிலை, நெல், பருத்தி, கடலை, மரக்கறி போன்ற சிறு பயிர்ச்செய்கைகள் யாழ்ப்பாணக் குடாநாட்டில் இடம்பெற்றிருந்தது.

யாழ்ப்பாணக் குடாநாட்டு மக்கள் தொகைக்கு மேற்படி பயிர்ச்செய்கை மூலம் கிடைக்கும் வருமானம் தன்னிறைவு அற்றதாகவே இருந்ததையும் பிரித்தானிய ஆட்சியாளர்கள் அறிந்திருந்தனர்.

அத்துடன் மணமகனுக்கு மணமகனின் பெற்றோர்கள் நன்கொடைகள் கொடுத்து திருமணம் செய்வது மிகக் கொடுமையான சமூகப் பிரச்சினையாகவும் இருந்துள்ளது என்பதனையும் உணர்ந்திருந்தனர்.

இறுக்கமான சாதி அமைப்பு முறையும் ஒடுக்கு முறையும் யாழ்ப்பாணக் குடாநாட்டில் மிக மோசமாகக் காணப்பட்டன. ஏற்கனவே கத்தோலிக்க புரட்டஸ்தாந்து மதம் யாழ்ப்பாணக் குடாநாட்டிலுள்ள ஓட்டுமொத்த மக்களில் சுமார் 60 வீதமானவர்கள் மத்தியில் ஊடுருவிவிருந்தது.

எனவே, கிறிஸ்தவ மதத்திற்கு எதிரான கிளர்ச்சியும் இல்லை. யாழ்ப்பாணக் குடாநாட்டில் செறிவான சனத்தொகையும் காணப்பட்டது.

மக்களின் கூட்டுக் குடும்ப முறை, குடும்பப் பொறுப்பு என்பனவும் எல்லாவற்றிற்கும் மேலாக கடின உழைப்பு, சுறுசுறுப்பு, ஆர்வம், புதியனவற்றை ஏற்கும் பண்பு, கல்வியில் ஆர்வம், அரசு, தனியார் துறைகளில் சேவையாற்ற வேண்டும் என்ற ஆர்வம், கடமைபுணர்வு என்பவற்றையும் அவர்கள் அறிந்திருந்தனர்.

இவ்வாறான சூழ்நிலை பிரித்தானிய ஆட்சியாளர்கள் மற்றும் மிஷனரிமார்களின் கண்களில் தெளிவாகப்பட்டது. எனவே, ஆங்கிலக்கல்வியை யாழ்ப்பாணக் குடாநாடு முழுவதும் பரப்புவதே அவர்களின் முதற்பணியாக இருந்தது.

ஆங்கிலக் கல்வியை தமிழ் இளம் தலைமுறையினர் மத்தியில் ஊட்டுவதனால் பிரித்தானிய அரசுக்கு பல நன்மைகள் உண்டு என்பதனை உணர்ந்து முடிவுகள் எடுத்தார்கள்.

முதலாவதாக இலங்கையிலும் ஏனைய பிரித்தானியக் குடியேற்ற நாடுகளிலும் தமது நிர்வாக இயந்திரத்தை உரிய முறையில் முடக்கிவிட ஆங்கிலக் கல்வி

கற்ற இளந்தலைமுறையினரை குறைந்த சம்பளத்தில் அமர்த்தி அவர்களின் திறமைகளைப் பயன்படுத்தலாம் என்று அவர்கள் திட்டமிட்டதைப் பல ஆவணங்கள் அறிக்கைகளின் வாயிலாக அறிய முடிகின்றது.

இரண்டாவதாக கிறிஸ்தவத்தை தமிழர்கள் மத்தியில் பரப்புவதற்கும் ஆங்கிலமொழி அறிவு மிக முக்கியமானதாகக் காணப்பட்டது.

மூன்றாவதாக இலங்கையை நிரந்தரமாக ஆளும் கொள்கை பிரித்தானியர்களுக்கு இருந்ததன் விளைவாக தமது நிர்வாகப் பணிகளுக்காக ஆங்கிலம் படித்த இளம் தலைமுறையை நன்கு பயன்படுத்தலாம் என்று கருதினர்.

இலங்கை அரசியலில் இலங்கை மக்களை இணைக்கவேண்டும் என்ற கொள்கையும் அவர்களிடம் இருந்தது. எனவே படித்த இலங்கையரை அரசியலிலும் குறிப்பாக தமது வெஸ்ட்மினிஸ்டர் நாடாளுமன்ற அமைப்பு சேர்த்து அவர்களின் ஊடாக இலங்கையின் நிலைமைகளை அறிந்து அதற்கு ஏற்ற வகை



யில் தமது ஆட்சியைத் தொடர்ந்தும் நடத்தலாம் எனவும் கருதியிருந்தனர்.

ஆனால் ஈழத்தின் வன்னிப் பிரதேச மக்களோ அல்லது கிழக்கு மாகாண மக்களோ பிரித்தானியரின் தொடக்க கால ஆட்சியில் மேற்கண்ட கல்வி வாய்ப்புகளைப் பெற முடியாமல் போய்விட்டது.

அதற்கான காரணம் மேற்படி பிரதேசங்களில் ஓரளவு நிலமும் நீர்ப்பாசன வசதிகளும் பொருளாதார வளமும் காணப்பட்டது. அங்கு மக்கள் தொகை மிகவும் குறைவாக இருந்தது.

கிறிஸ்தவ மதத்தில் அக்கறை காட்டாமலும் மத மாற்றத்தை வெறுத்தவர்களாகவும் காணப்பட்டார்கள். அத்தோடு சமூக ஏற்றத்தாழ்வுகள் அல்லது இறுக்கமான சாதி முறை, சீதன முறையும் அந்த மக்களிடம் தீவிரமாக இருக்கவில்லை.

எனவே யாழ்ப்பாணக் குடாநாட்டு மக்களே பிரித்தானியர் கிறிஸ்தவ மிஷனரிகளின் கல்வி வாய்ப்பையும் அதனுடாக தொழில் வாய்ப்புகள் பொருளாக

தார நலன்களையும் பெற்றவர்களாக சிங்கள தேசத்தின் தலைநகருக்கும் மலையகத்தின் பெரும் தோட்டங்களுக்கும் இந்தியா, மலேசியா போன்ற நாடுகளுக்கும் புலம்பெயரும் வாய்ப்பினைப் பெற்றவர்களாகக் காணப்படுகின்றார்கள்.

யாழ்ப்பாணக் குடாநாட்டில் ஆங்கிலக் கல்விக்கான முயற்சிகள் 19 ஆம் நூற்றாண்டின் தொடக்கத்தில் பல்வேறு கிறிஸ்தவ மிஷனரிகளின் வழியாகச் செயற்படத் தொடங்கின.

இதன்படி 1812 இல் பிரிட்டிஷ் மிஷனரி, 1814 இல் வெஸ்டியன் மெதடிஸ்ட் மிஷனரி, 1816 இல் அமெரிக்க மிஷனரி, 1818 இல் சேர்ச் மிஷனரி சொசைறறி, யாழ்ப்பாணக் குடாநாட்டில் ஆங்கிலப் பாடசாலைகளை நிறுவி ஆங்கில மொழியையும் விஞ்ஞானக் கற்கை நெறிகளையும் வழங்கினர்.

ஏற்கனவே கத்தோலிக்க மிஷனரிகள் யாழ்ப்பாணக் குடாநாட்டில் போர்த்துக்கீசர்கள் காலத்தில் இருந்தே காலூன்றி விட்டதன் விளைவாக அவர்களும் ஆங்கில மொழிப் பாடசாலைகளை நிறுவத் தொடங்கினர்.



கத்தோலிக்க மிஷன், வெஸ்டியன் மிஷன், சேர்ச் சொசைறறி ஆகியன யாழ்ப்பாணக் குடாநாட்டில் சென். பற்றிக்ஸ் கல்லூரி, மத்திய கல்லூரி, கின்னர் கல்லூரி, ஹால்டிக் கல்லூரி, சென்ற். ஜோன்ஸ் கல்லூரி ஆகிய சிறந்த ஆங்கில மொழிக் கல்லூரிகளை நிறுவி தமது சேவையைப் புரிந்தனர்.

அதேபோன்று அமெரிக்க மிஷனும் யாழ்ப்பாணக் கல்லூரி, யூனியன் கல்லூரி, பண்டத்தரிப்பு, மானிப்பாய், உடுவில், சாவகச்சேரி கல்லூரிகள் என மிகச் சிறந்த கல்லூரிகளை நிறுவி தமது கல்விச் சேவையை விரிவுபடுத்தியது.

பெண்களுக்கான ஆங்கிலக் கல்லூரிகளும் உடுப்பிட்டி, வேம்படி, சுண்டுக்குளி ஆகிய இடங்களில் கிறிஸ்தவ மிஷனரிகளால் நிறுவப்பட்டது.

அத்தோடு யாழ்ப்பாணக் குடாநாட்டில் பரவலாக பல ஆரம்ப ஆங்கிலப் பாடசாலைகளையும் கட்டி ஆங்கிலக் கல்வி வாய்ப்பினைத் தமிழ் இளம் சமுதாயத்திற்கு தங்கு தடையின்றிக் கிடைக்கச் செய்தனர்.

இத்தகைய சூழலில் கிறிஸ்தவ மதப் பரம்பல் தமிழர்கள் இடையே தீவிரமாகப் பரவியதைக் கண்ட ஆறுமுக நாவலர் கிறிஸ்தவ மதமாற்ற நடவடிக்கைகளுக்கு எதிராகக் கிளர்ந்து எழுந்தார்.

அத்தோடு சைவ சமய மறுமலர்ச்சியினையும் தொடக்கி அதன் பொருட்டு இரவு-பகலாகத் தொண்டு ஆற்றினார். ஆனால் ஆங்கில மொழியின் தேவையையும் உணர்ந்து இருந்தார்.

எனவே வண்ணார்பண்ணையின் முதல் சைவ ஆங்கிலப் பாடசாலையை நிறுவினார்.

அவரைத் தொடர்ந்து வந்த சைவ சமய ஆர்வலர்களும் இயக்கமும் பல சைவ ஆங்கிலப் பாடசாலைகளை யாழ்ப்பாணக் குடாநாட்டில் நிறுவினர்.

யாழ்ப்பாணக் குடாநாட்டில் யாழ்ப்பாணம் இந்துக் கல்லூரி, சுன்னாகம் ஸ்கந்தவரோதயக் கல்லூரி, தெல்லிப்பழை மகாஜனக் கல்லூரி, சுழிபுரம் விக்ரோரியாக் கல்லூரி என்பன சைவச் சூழலில் ஆங்கிலக் கல்வியையும் விஞ்ஞான முறைக் கல்வியையும் வழங்குகின்ற தலை சிறந்த கல்வி நிலையங்களாக விளங்கின.

யாழ்ப்பாணத்தில் இயங்கிய ஆங்கில மொழிக் கல்லூரிகளின் அளப்பரிய கல்விச் சேவையால் பிரித்தானிய அரசின் சகல எதிர்பார்ப்புக்களையும் தேவைகளையும் நிறைவேற்றும் அளவிற்குத் தலைசிறந்த ஆங்கில மொழி விஞ்ஞானத்துறை அறிவு சார்ந்த இளம் கல்வியாளர்கள் ஆயிரக்கணக்கில் உருவாகினர்.

இவர்களுள் இலங்கையில் வேலை வாய்ப்புப் பெற்றவர்கள் தவிர ஏனையவர்கள் சிறிதளவு இந்தியாவிற்கும் பெருமளவில் மலேசியத் தீவகத்திற்கும் செல்லைத் தொடங்கினர்.

1870களில் இலங்கையின் ஆட்சிப் பணிகளில் இருந்த அதிகாரிகளில் பேர்ச் (W.W. Birch), நோயல் ரோடர் (Noyal Roder) ஆகியோர் மலையத் தீவகப்பத்தில் உள்ள சிங்கப்பூருக்குத் தமது அலுவல் பணியாக வருகை தந்து இருந்தனர்.

இவர்களும் ஈழத்தமிழர்களின் ஆங்கில அறிவு, திறமை, கரும் உழைப்பு, நேர்மை ஆகியவற்றில் அதிக நம்பிக்கை உள்ளவர்களாக இருந்தனர் என்பதனை அவர்களது அறிக்கைகள் மூலம் அறிய முடிகிறது.

1871 இல் முதன்முறையாக சிங்கப்பூர் சென்ற வைத்திலிங்கம் பிரபல்யம் வாய்ந்தவர். யாழ்ப்பாணத்தில் இருந்து சிங்கப்பூர் சென்றார்.

அதேபோன்று 1891 அளவில் இலங்கையில் கடமையாற்றிய ஸ்பூனர் (Sponer) என்பவர் செலாங்கூர் பகுதிக்கு தலைமைப் பொறியாளராக அனுப்பப்பட்டு இருந்தார். (தொடரும்)

அரிசித்தட்டுப்பாட்டை ஏற்படுத்துவதற்கு

இடைத்தரகர்களுக்கு இடமளிக்க வேண்டாம்

விவசாயிகள் ஜனாதிபதியிடம் கோரிக்கை

(பொலநறுவை)

அரிசித் தட்டுப்பாட்டை ஏற்படுத்த இடைத்தரகர்களுக்கு இடமளிக்க வேண்டாமென பொலநறுவை விவசாயிகள் ஜனாதிபதியிடம் கோரிக்கை விடுத்தனர்.

கடந்த போகங்களின் போது அதிக அறுவடை கிடைக்கப்பெற்றுள்ளது.

எனவே, அரிசித் தட்டுப்பாட்டை ஏற்படுத்துவதற்கு மேற்கொள்ளப்படும் முயற்சிக்கு இடமளிக்கக்கூடாதென விவசாயிகள் தெரிவித்தனர்.

பொதுஜன பெரமுனவில்

இம்முறை பொதுத் தேர்தலில் போட்டியிடும் வேட்பாளர்களின் வெற்றியை உறுதிப்படுத்துவதற்காக நேற்று முன்தினம் முற்பகல் பொலநறுவை சிறிபுர பிரதேச சபை விளையாட்டரங்கில் இடம்பெற்ற மக்கள் சந்திப்பின் போதே ஜனாதிபதி கோட்டாபய ராஜபக்ஷவிடம் விவசாயிகள்

இந்தக் கோரிக்கையை முன்வைத்தனர்.

அழிவுக்குள்ளாகி இருந்த அரிசி களஞ்சியங்களை இந்த அரசாங்கம் ஆட்சிக்கு வந்ததன் பின்னர் புனர்திறமாணம் செய்வதற்கும் நெல்லை முறையாக கொள்வனவு செய்வதற்கும் முறைமையொன்றை தயாரித்



ததாகவும் ஜனாதிபதி, விவசாயிகளிடம் தெரிவித்தார்.

எதிர்வரும் காலங்களில் நெற் பயிற்ச செய்கையில் ஈடுபடும் விவசாயிகளைப் பாதுகா

த்து பிரச்சினைகள் ஏற்படாத வகையில் நடவடிக்கை எடுப்பதற்கு அரசாங்கம் திட்டமிட்டுள்ளதாகவும் ஜனாதிபதி தெரிவித்தார்.

(ஐ-2)

30 அடி பள்ளத்தில் விழுந்த வான்சாரதி காயங்களுடன் வைத்தியசாலையில்



(கந்தப்பளை)

கந்தப்பளை பொலில் பிரிவுக்கு உட்பட்ட நுவரெலியா உடப்புள்ளல்லாவ பிரதான வீதியில் சென்ஜோன்ஸ் பகுதியில் வான் ஒன்று குடைசாய்ந்து விபத்துக்குள்ளானது.

நேற்று முற்பகல் 10 மணியளவில் ராகலை பகுதியில் இருந்து கந்தப்பளை பகுதிக்கு பய

ணித்த வான் ஒன்றே இவ்வாறு விபத்துக்குள்ளானது.

விபத்தின் போது சாரதி காயங்களுடன் நுவரெலியா வைத்தியசாலைக்கு கொண்டு செல்லப்பட்டார். குறித்த விபத்து தொடர்பான மேலதிக விசாரணைகளை கந்தப்பளை பொலிஸார் மேற்கொண்டு வருகின்றமை குறிப்பிடத்தக்கது. (ஐ-4)

நேற்று மீளத்திறக்கப்பட்ட சுங்கவரியற்ற வர்த்தக நிலையங்கள்

(கொழும்பு)

கட்டுநாயக்க பண்டாரநாயக்க சர்வதேச விமான நிலையத்தில் சுங்க வரி அற்ற வர்த்தக நிலையங்கள் நேற்று முதல் மீளத் திறக்கப்பட்டன.

கடந்த மார்ச் மாதம் 9 ஆம் திகதி தொடக்கம் மே மாதம் 30 ஆம் திகதிக்குள் நாடு திரும்பியவர்களின் நன்மை கருதி இந்த நடவடிக்கை எடுக்கப்பட்டதாக விமான நிலைய மற்றும் விமான சேவைகள் நிறுவனத்தின் தலைவர் ஓய்வு பெற்ற மேஜர் ஜெனரல் ஜி.ஏ.சந்திரசிரி தெரிவித்தார்.

இது தொடர்பில் அவர் மேலும் தெரிவிக்கையில், கட்டுநாயக்க சர்வதேச விமான நிலையத்தில் சுங்க வரி அற்ற வர்த்தக நிலையங்கள் காலை 8.30 தொடக்கம் பிற்பகல் 3.30 வரை திறந்து வைக்கப்படும்.

விமான நிலைய அதிகாரிகள், இலங்கை சுங்க பகுதி குடிவரவு குடியகல்வு திணைக்களம் ஆகியவற்றின் அதிகாரிகள் ஒன்றிணைந்து இதற்கான வேலைத்திட்டத்தை மேற்கொண்டுள்ளனர் எனத் தெரிவித்தார். (ஐ-8)

குசல் மெண்டிஸ் பிணையில் விடுவிப்பு

(கொழும்பு)

இலங்கை கிரிக்கெட் அணியின் வீரர் குசல் மெண்டிஸ் பிணையில் விடுவிக்கப்பட்டார். பாணந்திறை நீதவான் நீதி

மன்றில் அவரை முன்னிலைப்படுத்தியபோதே 10 இலட்சம் ரூபாய் பெறுமதியான இரு சீர்ப்பிணையில் செல்ல நீதிமன்றம் அனுமதி வழங்கியது. (ஐ-4)



நினைவு நல்லது வேண்டும்

ஜென் ஞானியிடம் வந்த ஒருவர் சொன்னார்.

“தங்களைக் காணவந்த நான் ஒன்றுமே கொண்டு வரவில்லை”

“அதை வெளியில் எறி”

“எதை?”

“ஒன்றுமே கொண்டு வரவில்லை என்ற எண்ணத்தை” நினைவுகளின் கனம் இப்போது நிரூபணம் ஆகியிருக்குமே!

ஒருவருடைய வாழ்வு அவருடைய மனத்தின் நினைவு நலத்திற்குத் தக்கவாறு தான் அமையும். மனம் ஒரு கத்தி போன்றது. மாம்பழம் நறுக்கவும் உதவும். பிறரைக் காயப்படுத்தவும் கத்தியால் இயலும். தேவதையின் இருப்பிடமாகவும் சாத்தானின் குடியிருப்பாகவும் அதை ஆக்குவது நம்மிடமே உள்ளது. தூய எண்ணங்களால் மனதை நாம் நிரப்பிக் கொள்ள வேண்டும். நம் எண்ணங்களே நம் முகத்தில் எதிரொலிக்கின்றன. ஒரு நகரில் சந்தனக்கட்டை விற்கும் வியாபாரி ஒருவர் இருந்தார். அந்நகரத்தை ஆளும் அரசர் மாலை வேளைகளில் உலா வருவது வழக்கம். உலா வரும் மன்னரைத் திசை சி சந்தன வியாபாரி இருசரம் குவித்து வணங்குவார். பதிலுக்கு அரசரும் புன்னகை பூத்தவாறே அவர் வந்தனத்தை ஏற்பார். இப்படிப் பல நாட்கள் வியாபாரி வணங்குவதும் அரசர் மகிழ்வதும் தொடர்ந்தது.

ஒருநாள் -வழக்கம் போல் மன்னர் சென்றார். சந்தன வியாபாரி கைகளைக் கூப்பியவாறு பணிவுடன் கும்பிட்டார். ஆனால் அரசருக்கு அன்று என்னவோ அவருக்கு பதில் வணக்கம் செய்ய மனம் இடம் தரவில்லை. இனம்புரியாத ஒரு உணர்ச்சி அரசருக்கு ஏற்பட்டதால் முகத்தைத் திருப்பியவாறு மன்னர் அரண்மனைக்குச் சென்றார். மன்னர் தன் குருநாதரிடம் சென்று நடந்ததைக்

கூறினார்.

தொடர்ந்து சந்தன வியாபாரியைப் பதிலுக்கு வணங்கிவந்த நான் இன்று மட்டும் ஏன் வணங்கவில்லை. என் மனம் அவரை ஏன் புறக்கணித்தது என்று எனக்கே புலப்படவில்லை. தாங்கள் தான் காரணம் என்ன என்று கூற வேண்டும் என்றார்.

குருநாதர் மூன்று நாட்களுக்குப் பிறகு உங்களுக்குப் பதில் அளிக்கிறேன் என்றார். அடுத்த இரண்டு நாட்களும் மன்னர் உலாவச் சென்றார். அந்த இரு நாட்களும் மன்னரால் சந்தன வியாபாரியை ஏனோ ஒரு வெறுப்பு ஏற்படுவதால் இப்போதெல்லாம் பதில் வணக்கம் செய்ய முடிவதில்லை என்றார். நல்லது என்று கூறிய குருநாதர் மூன்றாவது நாள் மாலை உலாவச் சென்று வந்த பின் உங்கள் அனுபவத்தைக் கூறங்கள் என்றார். என்ன அதிசயம் மூன்றாம் நாள் மாலை சந்தன வியாபாரி வணங்க பதிலுக்கு மன்னரும் மகிழ்ச்சியுடன் வணங்கினார்.

குருநாதர் விபரம் அறிந்து புன்னகை பூத்தார். அரசரே சந்தன வியாபாரியின் வணிகத்தில் ஒரு தேக்கநிலை ஏற்பட்டது. எப்போதும் உங்களை வணங்கும் அவருக்குக் கடந்த மூன்று நாட்களாக என்ன எண்ணம் தெரியுமா? உங்கள் குடும்பத்தில் யாரேனும் ஒருவரோ தாங்களோ இறந்தாலாவது நம் சந்தனக் கட்டைகள் விற்குமே! சந்தனக் கட்டையில் தகனம் செய்வதுதானே அரசர்கால வழக்கம். அரச குடும்பத்தில் யாரேனும் இறக்க வேண்டும் என்ற எண்ணமே மேலோங்கியிருந்தது. அத்தீய நினைவே உங்களை அவன் மீது வெறுப்புக் கொள்ள வைத்தது. நேற்றுக் காலை நான் சென்று சந்தனக்கட்டைகள் அனைத்தையும் அவனிடமிருந்து கொள்முதல் செய்துவிட்டேன். அதனால் உங்களுக்கு இன்று அருவருப்பு அவனிடம் ஏற்படவில்லை. குருநாதரின் விளக்கம் நம் அனைவரின் நெஞ்சிலும் விளக்கேற்றி வெளிச்சம் தருகிறது அல்லவா.

அரசியல் அனுபவமற்ற ஜனாதிபதி

எவ்வாறு நிர்வாகம் பற்றி விளக்கம் பெற்றிருப்பார்

ஹேமகுமார நாணயக்கார கேள்வி

(கொழும்பு)

அரசியல் அனுபவம் அற்ற ஜனாதிபதி கோட்டாபய ராஜபக்ஷ எவ்வாறு நிர்வாகத்துறை செயற்பாடுகள் தொடர்பில் விளக்கம் பெற்றிருப்பார்? என்று தாய் நாட்டுக்கான மக்கள் கட்சியின் தலைவர் ஹேமகுமார நாணயக்கார கேள்வி எழுப்பினார்.



செயற்படும் வீரர் என்று தன்னை அடையாளப்படுத்திக் கொண்டு ஆட்சியை கைப்பற்றிய கோட்டாபய ராஜபக்ஷவின் ஆட்சியில் பயங்கரவாதிகளை பாதுகாப்பதும், குடும்ப ஆட்சியை பலப்படுத்துவதுமே நோக்காகக் கொண்டு செயற்படுத்தப்பட்டு வருகின்றது என்றும் ஹேமகுமார நாணயக்கார குறிப்பிட்டார்.

ஐக்கிய மக்கள் சக்தியின் தலைமையகத்தில் நேற்று முன்தினம் ஞாயிற்றுக்கிழமை இடம்பெற்ற ஊடகவியலாளர் சந்திப்பிலேயே அவர் இதனைத் தெரிவித்தார்.

அவர் மேலும் தெரிவிக்கையில், கோட்டாபய, மகிந்த,பசில் என்று தனித் தனியாக மக்கள் பிரித்து பார்த்தாலும் அவர்கள் ஒரே மரத்தில் காய்த்த காய்களே என்பதை மக்கள் நினைவிற் கொள்ளவேண்டும்.

ஜனாதிபதி இராணுவ வீரர் என்ற வகையில் யுத்தம் தொடர்பிலும், யுத்த ஆயுதங்கள் தொடர்பிலும் விளக்கம் இருக்கலாம். ஆனால் நிர்வாகத்துறை தொடர்பான விளக்கம் அவரிடம் இருக்க வாய்ப்பில்லை. இந்நிலையில் ஓய்வு பெற்ற இராணுவ அதிகாரிகளுக்கு அவர் மீண்டும் தொழில் வாய்ப்புக்களை வழங்கி வருகின்றார். நிர்வாகப்பிரிவுகளில் இராணுவத்தினரை நியமிப்பதால் எந்தவித சாத்தியப்பாடும் கிடைக்கப் போவதில்லை.

தேசத்தின் மீது பற்றுள்ளவர்கள் என்று தங்களை அடையாளப்படுத்திக் கொள்ளும் ராஜபக்ஷக்கள், பயங்கரவாதிகளை அரவணைத்துக் கொண்டு செயற்பட்டு வருகின்றனர் என அவர் குற்றஞ்சாட்டினார். (ஐ-8)

தமிழ் அரசியல் கைதிகள் மகசின் சிறையிலிருந்து அநுராதபுரத்துக்கு மாற்றம்

(கொழும்பு)

மகசின் சிறைச்சாலையில் உள்ள தமிழ் அரசியல் கைதிகளில் மேலும் தண்டனைக் கைதிகள் 10 பேர் நேற்று முன்தினம் திடீரென அநுராதபுரம் சிறைச்சாலைக்கு மாற்றப்பட்டுள்ளனர். இவர்களில் 10 வருடங்களுக்குப்பட

தண்டனைக் கைதிகள் உள்ளடங்கு கின்றனர். நேற்று முன்தினம் 10 பேரும் நேற்று 10 பேருமாக 20 பேர் அநுராதபுரத்துக்கு அனுப்பி வைக்கப்பட்டுள்ளனர்.

இவர்களுக்கு எந்தக் காரணமும் கூறப்படாது திடீரென மாற்றப்பட்டுள்ளமை குறிப்பிடத்தக்கது. (ஐ-9)

எதியோப்பாவிலிருந்து 230 பேர் நாடு திரும்பினர்



நேற்று அதி காலை 3.50 மணியளவில் நாடு திரும்பினர்.

கொரோனாத் தொற்று காரணமாக வெளிநாடுகளில் நிக்கதிக்குள்ளாகியுள்ள இலங்கையர்களை நாட்டிற்கு அழைத்து வரும் விசேட

(கொழும்பு)

கொரோனா அச்சுறுத்தல் காரணமாக எதியோப்பியாவில் நிக்கதிக்குள்ளான இலங்கையர்கள் 230 பேர் நாடு திரும்பினர்.

குறித்த இலங்கையர்கள் எதியோப்பியாவில் இருந்து கட்டுநாயக்க விமான நிலையம் நோக்கி பயணித்த ஸ்ரீலங்கன் விமான சேவைக்கு சொந்தமான யு.எல்.1710 எனும் விசேட விமானமூடாக

திட்டத்திற்கமைய இந்த நடவடிக்கை முன்னெடுக்கப்பட்டது.

தொழில் நிமித்தம் எதியோப்பியா சென்றிருந்த நபர்களே இவ்வாறு நாடு திரும்பினர்.

இந் நிலையில் இவ்வாறு அழைத்து வரப்பட்ட அனைத்து இலங்கையர்களும் பி.சி. ஆர் பரிசோதனைக்குட்படுத்தப்பட்டதாகவும் தெரிவிக்கப்பட்டுள்ளது. (ஐ-8)

இன்று ஒரு தகவல்

தென்கச்சி கோ. சுவாமிநாதன்

போலி டாக்டர்கள்!

ஒரு விவசாயி.புளிய மரத்தின்மேலே ஏறி இருக்கின்றார். கால் வழக்கி விட்டது. கிளையிலே இருந்து கீழே விழுந்துவிட்டார்.பலமான அடி. வலது காலிலே முழங்காலுக்குக் கீழே இரண்டு எலும்பு முறிஞ்சு போச்சு. தொடை எலும்பும் முறிந்து போய்விட்டது.

அவருக்கு வேண்டிய சொந்தக்காரர் ஒருவர் பார்த்தார்.உடனே அவரை ஒரு காரிலே ஏற்றி டவுனுக்கு அழைத்துக் கொண்டு போனார். வைத்தியசாலைக்கெல்லாம் கொண்டு போனால் இதற்கு ஒபரேசன் செய்ய வேண்டும் என்று சொல்லுவார்கள். செலவும் எக்கச் சக்கமாக ஆகிவிடும்.

பக்கத்திலே ஊரிலே எனக்குத் தெரிந்தவர் ஒருத்தர் இருக்கார். அவரிடம் போனால் ஒபரேஷன் எதுவும் இல்லாமலேயே இதை குணப்படுத்தி விடுவார் அப்படி என்றார். "சரி அப்படி என்றால்,அங்கேயே போவோம்" என்று சொல்லி போயிருக்கின்றார்கள்.அவர் காலை பார்த்திருக்கின்றார். உடனே அதிலே என்னவோ ஒரு எண்ணெயைத் தடவி இறுக்கமாக கட்டுப் போட்டுக் கொண்டு போய்ட்டுவா...சரியாக போய்விடும் என்று சொல்லியிருக்கின்றார்.

இவர்கள் வீட்டுக்கு வந்துவிட்டார்கள். வந்த இரண்டு நாளிலே கால் வீங்கிப் போய்விட்டது... கடுமையான வலி வேறு...பக்கத்திலே யாரோ ஒரு டாக்டரிடம் போய் விடயத்தைச் சொல்லியிருக்கின்றார்கள்.

இவர் என்ன செய்திருக்கின்றார் என்றால்.. ஒரு தூக்க மாத்திரையை எடுத்துக் கொடுத்திருக்கின்றார்.இதை சாப்பிட்டு விட்டு தூங்க..வலி தெரியாது என்று சொல்லியிருக்கார்.

அதற்கும் பிறகு நிலைமை சீரியஸ் ஆகி போய்...ஒரு கட்டத்திலே மயங்கி விழுந்துவிட்டார்.அதற்கும் பிறகுஅவரை எல்லோரும் அவசரம் அவசரமாக தூக்கிக் கொண்டு வைத்தியசாலைக்கு போயிருக்கிறார்கள்.அங்கே எக்ஸ்ரே எடுத்துப் பார்த்திருக்கின்றார்கள்.அப்பத்தான் அந்த விபரீதம் புரிந்திருக்கின்றது.முழங்காலுக்குக் கீழே உள்ள பகுதியில் இறுக்கமாக கட்டுப் போட்ட தனாலே அந்தப் பகுதி அழுசிப் போய் கேஸ் காங்ரீன் என்கின்ற நோய் உண்டாகியிருக்கின்றது என்று தெரிய வந்திருக்கின்றது.உடனடியாக அறுவை சிகிச்சை செய்து முழங்காலுக்கு மேலே வரை அழுகின பகுதியை வெட்டி எடுத்து அப்புறப்படுத்தியிருக்கிறாங்க. ஆறு போத்தல் இரத்தம் வேறு கொடுத்திருக்கின்றார்கள்.வேறு வழியே இல்லை.இப்பொழுது அந்த விவசாயி செயற்கைக் கால் பொருத்திக் கொண்டு நடந்து போய் வந்து கொண்டிருக்கின்றாராம்.தமிழ் நாட்டிலே ஒரு கிராமத்திலே உண்மையாகவே நடந்த கதை இது. இதற்கு என்ன காரணம்?

போலி டாக்டர்கள் பெருகிப் போனது தான் காரணம்.கருச்சிதைவு செய்வது (அயார்ஷன்),எலும்பு முறிவு சிகிச்சை இதுமாதிரி விடயங்களுக்குத் தான் போலி டாக்டர்கள் அதிகம். மக்கள் மிகவும் எச்சரிக்கையாக இருக்க வேண்டும். இல்லை என்றால் ஆபத்தை விலை கொடுத்து வாங்குவது மாதிரி ஆகிவிடும். எலும்பு முறிவுக்கு வைத்தியம் செய்கின்றேன் வாங்க என்று நிறைய பேர் போர்ட் மாட்டியிருப்பார்கள்.

உள்ளே போனால் எக்ஸ்ரே கூட எடுத்துப் பார்க்கமாட்டாங்க. எடுத்துப் பார்த்தாத்தானே- நிஜமாகவே எலும்பு முறிந்திருக்கின்றதா இல்லையா என்பதைக் கண்டுபிடிக்க முடியும். எக்ஸ்ரே பார்க்காமல் இரத்தக்கட்டு,சுதை பிச்சி இருக்கின்றது.மூட்டு விலகி இருக்கின்றது.இதையெல்லாம் கூட எலும்பு முறிவு என்று நினைத்துக் கொண்டு எண்ணெய்.. முட்டைக் கரு... சுண்ணாம்பு இதையெல்லாம் போட்டு இறுக்கமாக கட்டுப் போட்டு விட்டுவிடுவார்கள். கடைசியிலே என்ன ஆகும் தெரியுமா?

இரத்தம் ஓட்டம் தடைப்படும்.. சிறு நீரகம் சேதமடையும்.மிகவும் ஆபத்தான விடயம். பல பேருக்கு எலும்பு மூட்டுகள் செயற்படாமல் மயோசைட்டிஸ் ஆசியிகான்ஸ் (Myositis-Ossificans) என்றே நோய் உண்டாகும். இதைக் குணப்படுத்த முடியாது.அறுவை சிகிச்சை தான் செய்ய வேண்டியிருக்கும்.

ஒரு சாதாரண எலும்பு முறிவை எக்ஸ்ரே எடுத்துப் பார்த்து மாவு போட்டு (பிளாஸ்டர் ஒப் பாரிஸ்) மிகவும் சுலபமாக குணப்படுத்துகின்றதை விட்டுவிட்டு இவ்வளவு அவஸ்தையும் தேவையா? நிஜ டாக்டர்- என்று சொல்பவர்கள் நோயைக் குணப்படுத்துவார்கள்.போலி டாக்டர்கள் என்பவர்கள் நோயை உண்டாக்குகின்றவர்கள்.இது மாதிரி ஆசாயிகாமிடம் இருந்து நாம் தான் நம்மைக் காப்பாற்றிக் கொள்ள வேண்டும்.ஒரு வைத்தியசாலை. அங்கே ஒரு பெரிய ஒபரேஷன் நடந்து முடிந்தது. மேஜர் ஒபரேசன் சக்ஸஸ் என்று சொல்லிவிட்டு அடி ஆரம்பித்துவிட்டார் அந்த டாக்டர். ஒபரேசன் வெற்றி என்று சொல்லிவிட்டு அழுகின்றீர்களே என்று கேட்டிருக்கின்றார் நோயாளி. "இது அழுகை இல்லையப்பா... ஆனந்தக் கண்ணீர்" அப்படி என்றாராம் டாக்டர்.என்ன சொல்கின்றீர்கள்? எதுக்கு ஆனந்தக் கண்ணீர். அப்படி என்று கேட்டிருக்கார் அந்த நோயாளி.

பின்னே என்னப்பா.. எட்டாங் கிளாஸ் மடித்த நானே இவ்வளவு பெரிய ஒபரேஷனை செய்திருக்கின்றேன் அது எப்போப்பட்ட விடயம் என்று சொல்லிக் கொண்டே கன்னத்தை துடைத்துக் கொண்டாராம்.

விடுதலைப்புலிகள் அமைப்பில்

சிறுவர்கள் பயன்படுத்தப்படவில்லை

கருணா மறுப்பு

(கொழும்பு)
தமிழீழ விடுதலைப்புலிகள் அமைப்பில் சிறுவர்களை வீரர்களாக பயன்படுத்தவில்லை யென முன்னாள் பிரதியமைச்சர் விநாயகமூர்த்தி முரளிதரன் (கருணா அம்மான்) தெரிவித்தார்.

நேற்று கொழும்பில் ஊடகத்திற்கு வழங்கிய நேர்காணலி

லேயே அவர் இதனைத் தெரிவித்தார்.

அவர் மேலும் கூறியுள்ளதாவது, "விடுதலைப்புலிகள் அமைப்பின் தலைவர் வேலுப்பிள்ளை பிரபாகரன் 18 வயதுக்கு கீழ்ப்பட்டவர்களை எந்த சூழ்நிலையிலும் சிறுவர்களை விடுதலைப்புலிகள் அமைப்பு போரில் ஈடுபடுத்தவில்லை.



என்றும் அவர் திட்டவாட்டமாகத் தெரிவித்தார். (ஐ-2)

இந்தியக்கடலில் சிக்கித்தவித்த இலங். மீனவர்களை மீட்ட கடற்படையினர்



(சென்னை)
இந்தியக்கடலில் சிக்கித்தவித்த இலங்கை மீனவர்கள் ஆறு பேரை, இந்திய கடற்படையினர் நேற்று முன்தினம் பாதுகாப்பாக மீட்டுள்ளனர்.

நேற்றுக் காலை சென்னையிலிருந்து கிழக்கே சுமார் 170 கடல் மைல் தொலைவில் ஆறு இலங்கை மீனவர்களுடன் கடலில் தத்தளித்த படகொன்றினை இந்தியக் கடலோரக் கடற்படையினர் மீட்டு உள்ளனர்.

சென்னையில் உள்ள இந்திய கடலோரக் காவல்படையின் (ஐ.சி.ஜி.) கடல்சார் மீட்பு ஒருங்கிணைப்பு மையம் (எம்.ஆர்.சி.சி.) மேற்கொண்ட நடவடிக்கையை அடுத்தே இவர்கள் பாதுகாப்பாக மீட்கப்பட்டுள்ளனர்.

இவ்வாறு மீட்கப்பட்ட மீனவர்களை இலங்கை துணை உயர் எந்தானிகராலயத்துடன் இணைந்து அவர்களின் வீடுகளுக்குத் திருப்பி அனுப்பும் நடவடிக்கையை கடல்சார் மீட்பு ஒருங்கிணைப்பு மையம் மேற்கொண்டுள்ளமை குறிப்பிடத்தக்கது. (ஐ-4)

யாசுகரின் வங்கிக்கணக்கில் ஆயிரத்து 400 இலட்சம் ரூபா

(கொழும்பு)
கொழும்பின் புறநகர் பகுதியொன்றில் யாசுகரின் ஈடுபட்டு வந்த ஒருவரின் வங்கிக்கணக்கில் ஆயிரத்து 400 இலட்சம் ரூபா கண்டுபிடிக்கப்பட்டுள்ளது. கல்கிளை சிரேஷ்ட பொலிஸ் அத்தியட்சகர் அலுவலகம் நடத்திய விசாரணையின் மூலம் இது கண்டுபிடிக்கப்பட்டது. பிரபல ஹெரோயின் விற்ப

னையாளரான மர்வின் ஜனா என்பவருக்குச் சொந்தமான பணமே யாசுகரின் வங்கிக் கணக்கில் வைப்பிலிடப்பட்டிருந்தது தெரியவந்துள்ளது. அண்மையில் கைதான மர்வின் ஜனா விடம் நடத்தப்பட்ட விசாரணையில் இந்த வங்கிக்கணக்கு விபரம் தெரியவந்தது. இந்த யாசுகரின் பெயரில் அத்திட்டப் பகுதியிலுள்ள தனி

யார் வங்கியொன்றில் கணக்கு ஆரம்பிக்கப்பட்டு கடந்த 11 மாதங்களாக பணம் வைப்பிலிடப்பட்டு வந்துள்ளது.

மர்வின் ஜனாவின் வலையமைப்பில் இடம்பெற்ற யோதைப் பொருள் வர்த்தகர்கள் விற்பனையின் மூலம் கிடைக்கும் பணத்தை அந்த வங்கிக்கணக்கில் வைப்பிலிட்டனர்.

கணக்கு ஆரம்பிக்கப்பட்டதும் வங்கிப் புத்தகம் மற்றும் வங்கி அட்டையென்பன மர்வின் ஜனாவின் மனைவியிடம் ஒப்படைக்கப்பட்டதாகத் தெரியவந்தது. (ஐ-8)

(கொழும்பு)
அரசியல் கட்சிகள் சுகாதார வழிகாட்டுதல்களை பின்பற்றாமல் தேர்தல் பிரசாரங்களை முன்னெடுத்து வருகின்றதென கபே அமைப்பு குற்றஞ்சாட்டியுள்ளது.

கபே அமைப்பின் நிறைவேற்றப்பணிப்பாளர் மனாஸ் மக்கீன் வெளியிட்டுள்ள ஊடக அறிக்கையிலேயே இந்த விடயம் தெரிவிக்கப்பட்டுள்ளது.

குறித்த ஊடக அறிக்கையில் மேலும் குறிப்பிடப்பட்டுள்ளதாவது, "கொரோனா வைரஸ் தொற்றை கட்டுப்படுத்தும் முகமாக அறிமுகப்படுத்தப்பட்டுள்ள சுகாதார வழிமுறைகளில் ஒன்றான சமூக இடைவெளியை பெரும்பாலான அரசியல் கட்சி

அரசியல் கட்சிகள் சுகாதார முறைகளை புறக்கணிக்கின்றன

கபே குற்றஞ்சாட்டு

கள் பின்பற்றாமல் தேர்தல் பிரசாரங்களை முன்னெடுத்து வருகின்றன.

கொரோனா வைரஸ் பரவல் ஓரளவு நாட்டில் கட்டுப்பாட்டுக்குள் கொண்டுவரப்பட்ட போதிலும் பொதுமக்களின் கவனமின்மை காரணமாக மீண்டும் பரவக்கூடிய வாய்ப்பு காணப்படு

கின்றது. மேலும் மக்களின் பாதுகாப்பை கவனத்தில் கொள்ளாமல் தேர்தல் வெற்றியை மாத்திரம் கவனத்தில் கொண்டு செயற்படும் வேட்பாளர்களுக்கு வாக்களிப்பின்போது மக்கள் உரிய பதிலை வழங்க வேண்டும்" என அதில் கூறப்பட்டுள்ளது. (ஐ-2)

செய்தீர்துளிகள்

மட்டக்களப்பில் விபத்து! மாணவன் உயிரிழப்பு!

(மட்டக்களப்பு)

மட்டக்களப்பு-கொழும்பு நெடுஞ்சாலை ஏறாவூர் நகர பிரதேசத்தில் இடம்பெற்ற வீதி விபத்தில் உயர்தர வகுப்பு மாணவன் உயிரிழந்துள்ளார்.

குறித்த சம்பவம் நேற்று முன்தினம் ஞாயிற்றுக்கிழமை இரவு இடம்பெற்றது. குறித்த மாணவன் மோட்டார் சைக்கிளில் கொழும்பு-மட்டக்களப்பு நெடுஞ்சாலையைக்கடக்கும்போது வாகன மொன்றில் மோதியதில் இந்த மரணம் சம்பவித்துள்ளது என்று விசாரணைகளில் தெரிவிக்கப்பட்டுள்ளது.

இச்சம்பவம் தொடர்பில் பொலிஸார் மேதலிக விசாரணைகளை மேற்கொண்டுள்ளனர். (ஐ-4)

மோசடி குறித்த அறிக்கை மத்திய வங்கி ஆளுநரிடம்

(கொழும்பு)

நிதி மற்றும் குத்தகை நிறுவனங்களில் இடம்பெற்றதாகக் கூறப்படும் மோசடிகள் தொடர்பில் ஆராயும் குழுவின் இறுதி அறிக்கை இன்று மத்திய வங்கி ஆளுநரிடம் கையளிக்கப்படவுள்ளது.

முறைப்பாடுகளை ஏற்றுக்கொள்வதற்கான கால எல்லை நிறைவடைந்த பின்னரும் பல்வேறு முறைப்பாடுகள் கிடைக்கப்பெற்றுள்ள நிலையில் இறுதி அறிக்கையினை தயாரிப்பதில் தாமதம் ஏற்பட்டதாகத் தெரிவிக்கப்பட்டுள்ளது.

இதற்கமைய சுமார் 250 இற்கும் மேற்பட்ட முறைப்பாடுகள் கிடைக்கப்பெற்றுள்ளதாக விசாரணைகளை முன்னெடுத்துவரும் மூவரடங்கிய குழு தெரிவித்துள்ளது. தனிநபர் முறைப்பாடுகள் அதிகளவில் கிடைக்கப்பெற்றுள்ளதாகவும் குறிப்பிடப்பட்டுள்ளது.

முறைப்பாடுகளை ஏற்றுக்கொள்ளும் நடவடிக்கைகள் கடந்த 23 ஆம் திகதி ஆரம்பிக்கப்பட்டன. நிதி மற்றும் குத்தகை நிறுவனங்களின் மோசடிகள் குறித்து ஆராய்ந்து அறிக்கை சமர்ப்பிப்பதற்காக மத்திய வங்கி ஆளுநர் பேராசிரியர் டபிள்யூ. டி. லக்ஸ்மன் மூவர் அடங்கிய குழுவொன்றை நியமித்துள்ளமை குறிப்பிடத்தக்கது. (ஐ-8)

சந்தைகளில் நேற்றைய விலை

மரக்கறி வகைகள்	திருநெல்வேலி	மருதனாமலம்	சாவகச்சேரி	சீனிநொச்சி
	ரூபா	ரூபா	ரூபா	ரூபா
கத்தரிக்காய்	60	60	50	80
உருளைக்கிழங்கு	100	140	130	150
பச்சைமிளகாய்	120	120	180	250
தக்காளி	140	150	150	200
மரவள்ளிக்கிழங்கு	140	130	120	80
கோவா	160	120	120	120
கரட்	120	160	180	200
பூசணி	40	40	40	50
புடால்	60	70	60	120
வாழைக்காய்	120	110	100	120
சின்ன வெங்காயம்	150	120	200-300	160
பெரிய வெங்காயம்	80	75	80	100
பாகற்காய்	200	200	240	200
வெண்டிக்காய்	80	80	60	100
கருணைக் கிழங்கு	120	130	120	100
பயற்றங்காய்	180	140	150	80
லீக்ஸ்	140	150	50	120
பீற்றூட்	100	100	100	120
கறிமிளகாய்	150	200	100	240
முருங்கைக்காய்	160	200	250	200
போஞ்சி	200	130	140	200
கத்தரிதம்புள்ளி	50	50	—	60
கீரை - 1 பிடி	40	25	20-30	30
தேசிக்காய்	300	200	250	400
தேங்காய் (ஒன்று)	70	50	40-70	60-80
இராசவள்ளி	300	300	300	280
வெங்காயப்பூ	300	200	250	—
முள்ளங்கி	100	100	60	80
பொன்னாங்காணி	40	35	40	30
வல்லாரை	15	50	30	30
ஈரப்பலா	50	60	50	50



எதிரியைக் கூட அன்பால் மாற்றலாம்

அந்த கல்யாண சத்திரத்தில் விதவிதமான உணவு பண்டங்கள் வைக்கப்பட்டிருந்தன. எந்த உணவை சுவைக்கலாம் என யோசித்த நேரத்தில், சமையல்காரன் வந்துவிடவே தப்பித்தோம், பிழைத்தோம் என மண்டபத்தை விட்டு வெளியே ஓடி வந்தது எலி.

அந்த நேரத்தில் தெருவோரமாக இருந்த மதி மீது ஒரு காகம் அமர்ந்திருந்தது. அந்தக் காகம் எலியைக் கண்டிருவிட்டது. எலியைக் கண்ட மகிழ்ச்சியில் அந்தக் காகமானது, எலியின் அருகே பறந்து வந்து அதனை விட்டிடிப் பிடிக்க முயன்றது. தனது தடித்த அலகினால் எலியைக் கொத்தப்போனது.

காகம் தன்னைத்தாக்க வருவதைக் கண்ட எலி கீச்... கீச்... என்று அலறியபடி பரிதாபமாகக் காகத்தைப் பார்த்தது.

"காகம் அண்ணா! நீங்கள் செய்வது சரிதானா? மண்டபத்தில் உள்ளே வந்த மனிதருக்குப் பயந்து தெருவில் ஓடிவந்தேன். இங்கே தெருவில் நீங்கள் என்னைப் பிடித்துக் கொல்ல நினைக்கிறீர்களே... என் மீது கொஞ்சமாவது கருணை காட்ட மாட்டீர்களா?" என்று



அன்போடு கேட்டது.

அதனைக் கேட்ட காகம், "எலியே எனக்கு மிகவும் பசியாக இருக்கிறது. என்பிக்கு இப்போது உணவு தேவைப்படுகிறது. அதனால் உன்னை இரையாகக் கொள்ள வேண்டுமென்று நினைக்கிறேன். 'அதனால், அடம்பிடிக்காமல் எனக்கு இரையாகிவிடும்!' என்று கண்டிப்புடன் கூறியது.

"காகம் அண்ணா உங்கள்

பேச்சிலும் ஒருவித நியாயம் இருப்பதாக உணர்கிறேன். ஆனால், உங்கள் குஞ்சுக்கு இதைப்போல் ஓர் ஆபத்து நேர்ந்து அது வேறு ஏதாவது பறவையிடமோ, விலங்குகளிடமோ சிக்கிக் கொண்டால் அது என்ன பாடுபடும் உங்கள் குஞ்சு போன்று என்னை நினைத்து எனக்கு உயிர்பிச்சை கொடுங்களேன்!" என்று பரிவோடு கெஞ்சியது எலி.

எலியின் சாமர்த்தியமான பேச்சினால் காகத்தின் மனது இளகிவிட்டது. சிறிது நேரம் யோசனை செய்த காகம் எலியைப் பார்த்து, "எலியே! உன்னைப் பார்த்த போது எப்படியாவது உன்னை சாப்பிட்டு விட வேண்டும் என்ற எண்ணம் தான் தோன்றியது.

"உன் அன்பான வார்த்தைகளைக் கேட்கிற போது அந்த எண்ணம் என் மனதை விட்டு அகன்றுவிட்டது. நீ உன் சாதாரியமான பேச்சினால் என் மனதினுள் இருக்கிற பாச உணர்ச்சியினைத் தட்டி எழுப்பி விட்டாய். இனிமேல் நீ பயமில்லாமல் செல்லலாம்!" என்று கூறியபடி வேறு இரையைத் தேடிப் பறந்து சென்றது.

எலியும் உயிர் பிழைத்த மகிழ்ச்சியில் தன் இருப்பிடத்தை நோக்கி வேகமாக ஓடியது. அன்பான பேச்சினால் எதிரியின் மனதைக் கூட மாற்றிவிடலாம் என்பதை அந்த எலி மிக நன்றாகவே அன்று புரிந்து கொண்டது. அன்புக்கு இத்தனை பெரிய சக்தியிருப்பதையும், அது தனக்கு ஏற்பட்ட அனுபவத்தின் மூலமாக அறிந்து கொண்டது. தானும் பிறரிடம் அன்போடு இருக்க வேண்டும் என்று அன்று முதல் அது உறுதி பூண்டது.

பட அகராதி



குடை



குடம்



குளம்



குளிர்



கூந்தல்



கூடாரம்



கூடு



கூட்டம்

வழிகாட்டுங்கள்

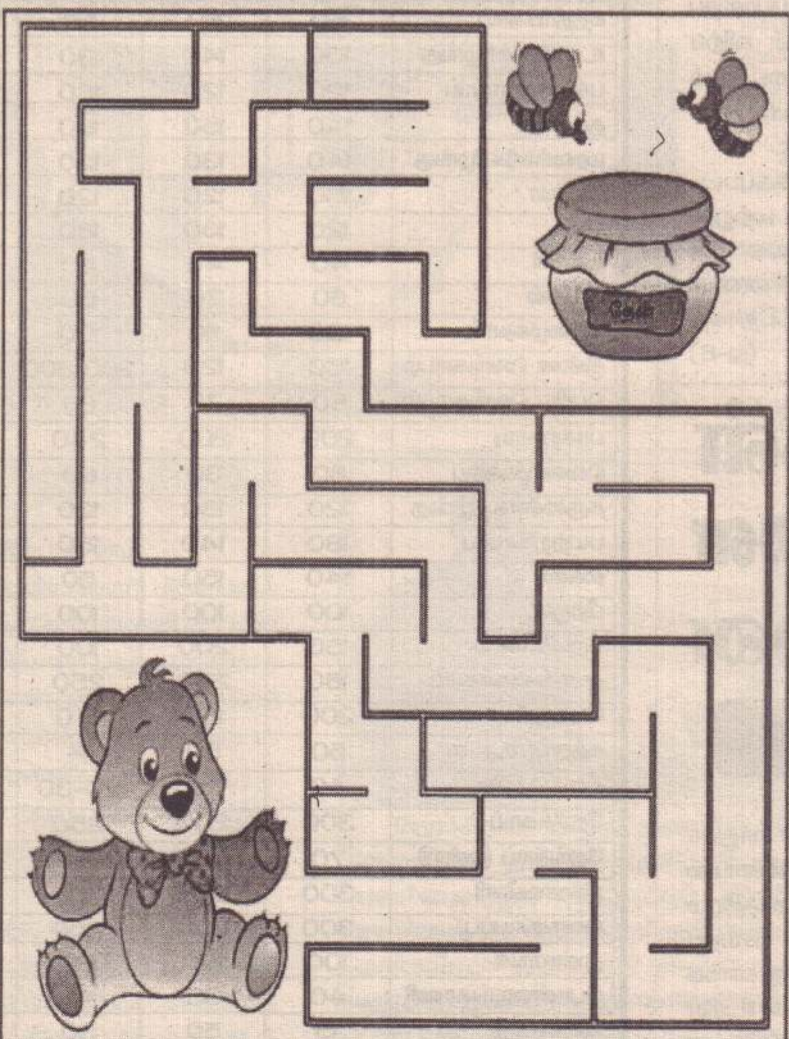

விடுகதைகளும் விடைகளும்

1. இரு கொம்புகள் உண்டு மாடு அல்ல, வேகமாய்

ஓடும் மான் அல்ல, பிடித்தால் நிற்கும்

அது என்ன?

2. இடி இடிக்கும், மின்னல் மின்னும், மழை

பெய்யாது- அது என்ன?

3. உயிர் இல்லாத நீதிபதியிடம் ஒழுங்கான

நியாயம்- அது என்ன?

4. ஆயிரம் பேர் அணி வகுத்தாலும் ஆரவாரம்

இராது- அவர்கள் யார்?

5. உடல் சிவப்பு, வாய் அகலம், உணவு காகிதம்-

நான் யார்?

விடைகள்:

1. சைக்கிள், 2. பட்டாசு, 3. தராசு, 4. எறும்புக்

கூட்டம், 5. அஞ்சல் பெட்டி.

காற்றும் அலைகளும் திறமையுள்ள மாலுமிகளுக்கு எப்போதும் அனுசலனமாகவே உள்ளன.
— சிப்பன்

வலம்புரி
TP: 021 222 3378
website : www.valampurii.lk

கொலைகாரர் சாரதிகளை கட்டுப்படுத்துவது யார்?

விபத்து மரணங்கள் தொடர்பில் இந்த இடத்தில் எழுதி களைத்து விட்டோம்.

ஒருமுறை பலாலி வீதி, திருநெல்வேலியில் நடந்த விபத்தில் யாழ். பொஸ்கோ வித்தியால யத்தில் கல்வி கற்கும் பாலகன் ஒருவன் இறந்து போக, அதன் சோகம் எங்கும் பரவியது.

அந்த விபத்துத் தொடர்பில் விசாரணை நடத்திய நீதிபதி மா. இளஞ்செழியன் அவர்கள் முக்கியமான கருத்தை முன்வைத்தார்.

பொறுப்பற்ற முறையில் வாகனத்தைச் செலுத்தி, அதன் மூலம் விபத்து ஏற்பட்டு மரணம் நடக்குமாயின் அந்த மரணம் கொலைக்குச் சமமானது என்பதே நீதிபதி இளஞ்செழியன் உரைத்த கருத்து.

அவர் முன்வைத்த கருத்து விபத்துக்களைக் கடுமையாகக் குறைக்கும் என்ற நம்பிக்கையைத் தந்தது.

எனினும் இப்போது வடபுலத்தில் நடந்தேறும் விபத்துக்களைப் பார்க்கும்போது இந்த அநியாயத்தை, கொடுமையைக் கட்டுப்படுத்த யாருமே இல்லையா? என்று எண்ணத் தோன்றுகிறது.

நேற்று முன்தினம் (05) மட்டும் வடக்குதியில் வெவ்வேறு இடங்களில் நடந்த விபத்துக்களில் ஆறு பேர் மரணமடைந்துள்ளனர்.

அதிலும் மொறட்டுவப் பல்கலைக்கழகத்தில் கணிய அளவையியல் துறையில் 3ஆம் வருடத்தில் கல்வி கற்கும் மோகன் ஆகாஷன் என்ற மாணவன் பூநகரியில் நடந்த விபத்தில் சிக்கி உயிரிழந்த சம்பவம் மிகப்பெரும் சோகத்தை ஏற்படுத்தியுள்ளது.

தங்கள் ஒரே மகன் ஆகாஷனை இழந்து நிர்க்கதியாகியுள்ள பெற்றோர்களின் மனநிலையை ஒரு கணம் எண்ணிப் பார்க்க வேண்டும்.

ஆகாஷனின் மரணத்தோடு வாகன விபத்துக்கள் முற்றுப் பெறும் என்றால் இல்லவே இல்லை.

இப்போதும் கையடக்கத் தொலைபேசியில் உரையாடிக் கொண்டு வாகனம் செலுத்துகின்ற பொறுப்பற்ற சாரதிகள், அதிக வேகத்தில் வாகனத்தை ஓட்டுகின்றவர்கள், மோட்டார் சைக்கிளில் பறக்கின்ற இளைஞர்கள் இப்படியாக நாசகாரம் நடந்து கொண்டே இருக்கிறது.

இவர்களால் இழப்புகளின் துயரத்தை உணரவே முடிவதில்லை.

சண்டித்தனத்தை தங்கள் பலமாகக் கொண்ட ஒரு குறியிட்ட வாகன சாரதிகளின் கொடுமை இன்னமும் பல உயிர்களைக் கொன்று குவிக்கவே போகிறது.

இந்தப் பொறுப்பற்ற செயலைக் கட்டுப்படுத்த வேண்டிய பொலிஸார் தேர்தல் துண்டுப் பிரசுரங்களைத் துரத்தித் துரத்தி ஓயில் அடக்கின்றனர்.

கரும்புலிகளுக்கு தீயம் ஏற்றினாயா? என்று விசாரிக்கின்றனர். ஆனால் இங்கோ ஒரே நாளில் ஆறு உயிர்கள் விபத்தால் வாழ முடியாமல் போயிற்று.

என்ன செய்வது நாம் சிறுபான்மைத் தமிழர் ஆயிற்றே.

விடுதலைப்புலிகள் குறித்த காணொளி விவகாரம் எவ்வித விசாரணைக்கும் தயார்-சிவாஜிலிங்கம் சவால்

(யாழ்ப்பாணம்)

விடுதலைப் புலிகளின் கூட்டத்திலே விடுதலைப் புலிகளுக்கு ஆதரவாக நான் பேசிய எந்த காணொளியாக இருந்தாலும் தாராளமாக அதை வெளியிடுங்கள்.

அதனை எதிர்கொள்வதற்கு நான் தயாராக இருக்கின்றேன் என தமிழ் மக்கள் தேசியக் கூட்டணியின் யாழ். மாவட்ட வேட்பாளர் எம்.கே. சிவாஜிலிங்கம் தெரிவித்தார்.

கருணா அம்மான் என அழைக்கப்படும் விநாயகமூர்த்தி முரளிதரன் ஒரு கூட்டத்திலேயே சிவாஜிலிங்கமும்

செல்வம் அடைக்கலநாதனும் விடுதலைப் புலிகளுக்கு ஆதரவாக பேசிய காணொளி என்ற னிடம் இருக்கிறது என்ற கருணா அம்மானின் கருத்துக்கு பதிலளிக்கும் விதமாக இதனைத் தெரிவித்தார்.

யாழ்.உடக அமையத்தில் நேற்று இடம்பெற்ற உடகவியலாளர் சந்

திப்பில் கலந்துகொண்டு அவர் மேலும் தெரிவிக்கையில்,

நாங்கள் பேசிய கருத்துக்களை இல்லையென்று சொல்லப் போவதில்லை. காணொளியில் அன்று அவ்வாறு தான் கூறினோம் என பயங்கரவாத தடுப்பு பிரிவாக இருக்கட்டும், குற்றவியல் விசாரணை பிரிவாக இரு

க்கட்டும் எங்கு வேண்டுமானாலும் வந்து கூற தயாராக உள்ளோம்.

இது தொடர்பில் எவ்வித விசாரணைகளையும் எதிர்கொள்ளத் தயாராகவுள்ளோம்.

விடுதலைப் போராட்டத்திற்கு வரும்போதே உயிரைத் துச்சமாக எண்ணியே களத்தில் நுழைந்தோம்.

ஆகவே நாம் எதற்கும் பயப்படமாட்டோம். மக்களின் விடிவிற்காக, விடுதலைக்காக எந்த நேரத்திலும் சாவை எதிர்கொள்ளத் தயாராகியுள்ளோம் என அவர் தெரிவித்தார். (ஜ-8-18)

மதுரையில் 2200 ஆண்டுகள் பழைமையான கல்வெட்டுகள்

(சென்னை)

மதுரை மாவட்டத்தில் அமைந்துள்ள ஏகநாதர் சுவாமி சமாதி மடத்தில் சுமார் 2200 ஆண்டுகள் பழைமையான தமிழ் பிராமி கல்வெட்டுகள், வட்டெழுத்து கல்வெட்டுகள் கண்டுபிடிக்கப்பட்டுள்ளன. கலை மற்றும் தொல்பொருள் வரலாற்று ஆய்வாளர் காந்திராஜன் தலைமையில், ஆய்வாளர்கள் ராஜவேல், ஆனந்தன் ஆகியோர் மேற்

கொண்ட ஆய்வு நடவடிக்கையில் மேற்படி கண்டறியப்பட்டுள்ளது.

இதன்போது 2200 ஆண்டுகள் பழைமையான பிராமி எழுத்துக்களைக் கொண்ட கல்தூண் ஒன்று கண்டெடுக்கப்பட்டுள்ளதுடன், குறித்த தூணில் ஏகன், ஆதன் கோட்டம் என எழுதப்பட்டிருந்ததாக தெரிவிக்கப்பட்டுள்ளது.

அதேபோல் சுமார் ஆயிரம் ஆண்டுகளுக்கு

முந்திய தமிழ் வட்டெழுத்துக்களும் இதன் பேர்து கண்டுபிடிக்கப்பட்டுள்ளது.

அத்துடன் குறித்த மடத்தில் வெள்ளி மற்றும் ஐம்பொன்னால் செய்யப்பட்ட நூதல்வரம்போன்ற இசை வாத்தியம், பாண்டியர் கால நாணயங்கள், எழுத்தாணி, மாண் கொம்பினாலான எழுத்தாணி தொரட்டி, மண்பாணை, விலங்குகளை அறுக்கப் பயன்படும் கூர்மையான கல், உடைந்த ஓடுகள்,

பள்ளிப்படை சமாதியடைந்தவர்களின் தலைமீது வைக்கப்படும் சிறிய அளவிலான சிவலிங்கம் உள்ளிட்டவை சேகரித்து வைக்கப்பட்டுள்ளமை குறிப்பிடத்தக்கது. (ஜ-2)

யானை தாக்கி ஒருவர் பலி
(ஆனமடுவ)
ஆனமடுவ-மஹாகும்புக்கடவல் பகுதியில் நேற்று முன்தினம் இரவு யானை தாக்கி ஒருவர் உயிரிழந்தார். மேற்படி பகுதியைச் சேர்ந்த 66 வயதுடைய நபர் இவ்வாறு உயிரிழந்தார். (ஜ-4)

மின்சாரம் தடைப்படும்

உயர் அழுத்த மற்றும் தாழ் அழுத்த மின்விநியோக மார்க்கங்களின் கட்டமைப்பு மற்றும் பராமரிப்பு வேலைகளுக்காக நாளை 8 ஆம் திகதி புதன்கிழமை காலை 8 மணியிலிருந்து பிற்பகல் 5 மணி வரை

யாழ்ப்பிரதேசத்தில் மிருசுவில், மருதங்குளம் எழுதுமட்டுவாழ் பிரதேசம், Tokyo Cement கொம்பனி, மிருசுவில் இராணுவ முகாம், மிருசுவில் படித்த மகளிர் குடியிருப்புத்திட்டம் ஆகிய இடங்களிலும்

வவுனியா பிரதேசத்தில் சமணன்குளம், கிறிஸ்தவகுளம் ஆகிய இடங்களிலும்

மன்னார் பிரதேசத்தில் காலை 9 மணியிலிருந்து மாலை 5 மணி வரை கொக்குபடையான், கொண்டாச்சி கிராமம், மறிச்சுக்கட்டி, முள்ளிகுளம், கரடிக்குழி, பாலக்குழி, முள்ளிகுளம் கடற்படைமுகாம் ஆகிய இடங்களிலும்

மேலும் மன்னார் பிரதேசத்தில் சிறுநாவற்குளத்திலிருந்து தலை மன்னார் வரை, தலை

மன்னார் கடற்படைமுகாம், தலைமன்னார் Palmyrah house, கூல் மென் ஐஸ் தொழிற்சாலை, அந்தோனிப்பிள்ளை ஐஸ் தொழிற்சாலை, பேசாலை ஐஸ் தொழிற்சாலை, வங்காலை ஐஸ்தொழிற்சாலை, Palmyrah house கரைசல் எடுக்கலம்பிட்டி நீர்ப்பாசன சபை, New Silk Road, தோட்டவெளி, Timex ஆடைத் தொழிற்சாலை, Industrial Estate, மன்னார் வைத்தியசாலை, ஆவே மரியாண்தொழிற்சாலை, கீரி ஐஸ் தொழிற்சாலை, இலங்கை போக்குவரத்துச்சபை, மன்னார் நீர்ப்பாசனத் திணைக்களம், இலங்கை தொலைத் தொடர்பு நிலையம், அரசாங்க அதிபர் அலுவலகம், பூட்டி சிற்றி, தள்ளாடி இராணுவ முகாம், டயலாக் தொலைத்தொடர்பு நிலையம், மாந்தை உப்பு உற்பத்தி நிலையம் ஆகிய பிரதேசங்களில் காலை 6 மணியிலிருந்து மாலை 3 மணிவரையான காலப்பகுதியில் காலை யில் இரண்டு மணித்தியாலாக களம் பிற்பகலில் இரண்டு மணித்தியாலாக களம் மின்சாரம் தடைப்படும்.

வாழ்வைப் பொன்னாக்கும் வைர வரிகள்

வாழ்க்கை என்பது ஒரு சுவை; அதைத் தாங்கிக் கொள். அது ஒரு முள் கிர்பம்; அதை அணிந்து கொள். இந்தத் துணிச்சலே அழகான வாழ்வின் அத்திபாரம்.
— அப்ராம் ரியான்.

சுவாமி விவேகானந்தரின் சிந்தனைத்துளிகள்

பகவானின் குழந்தைகளுக்கு பணி செய்

ஒவ்வொருவரையும் இறைவனாக நினை. உன்னால் ஒருவருக்கும் உதவி செய்ய இயலாது. பணி செய்ய மட்டுமே முடியும்.

பகவானின் குழந்தைகளுக்குப் பணி செய். உனக்கு அந்த வாய்ப்பு கிடைத்தால் பகவானுடைய குழந்தைகளில் யாருக்காவது உதவி செய்யும்படி உனக்கு அவர் அருளினால் நீ பேறு பெற்றவனே.

உன்னைப் பற்றி அளவுக்கு மீறி பெருமை கொள்ளாதே. பிறர் பெறாத அந்தப் பேற்றை உனக்கு அளத்தது அவரது அருளே. அதை ஒரு வழிபாடாக மட்டுமே செய்.

நோயாளியின் உருவத்திலும் பைத்தியக்காரன், ஏழை, பாவி போன்ற உருவங்களிலும் வருபவர் அந்த இறைவனே. அவருக்கு நாம் பணி செய்து உயர்வடைவதற்காகவே அவர்கள் உள்ளனர்.



மொட்டுக் கட்சியினரும் வங்கிக் கொள்ளையர்களும் ஓரணியில் இணைந்துள்ளனர்

சஜித் சுட்டிக்காட்டு

(கொழும்பு)

மொட்டுக் கட்சியினரும் வங்கிக் கொள்ளையர்களும் ஓரணியில் இணைந்துள்ளனர் என ஐக்கிய மக்கள் சக்தியின் தலைவரான சஜித் பிரேமதாஸ சுட்டிக்காட்டினார்.

கடுவலை பிரதேசத்தில் நேற்று இடம்பெற்ற மக்கள்

சந்திப்பிலேயே அவர் இதனைத் தெரிவித்தார்.



அவர் மேலும் கூறியுள்ள தாவது. "மக்களுக்கு இந்த அரசாங்கம் தொடர்பாக தற்போது

அச்சமான உணர்வொன்று ஏற்பட்டுள்ளது.

ஐனாதிபதித் தேர்தலில் குறிப்பிட்ட எதையும் நிறைவேற்றாத, செயற்றிறன் அற்ற ஓர் அரசாங்கமே இருக்கிறது.

மனிதாபிமானம் இல்லாத, மக்களை ஏமாற்றி வரும் அரசாங்கமே இன்று நாட்டை ஆட்சி செய்து வருகிறது.

கொரோனாக் காலத்தில் கூட மக்களுக்கு இந்த அரசாங்கம் முறையான நிவாரணங்களை

வழங்கவில்லை.

இன்று நாட்டில் மொட்டுக் கட்சியினரும் மத்திய வங்கிக் கொள்ளையர்களும் இணைந்து என் மீது சேறு பூசும் நடவடிக்கைகளில் ஈடுபட்டு வருகிறார்கள்.

எமது வேலைத்திட்டங்களை பார்த்து அஞ்சியே இவ்வாறான விமர்சனங்கள் வருகின்றன. நாம் இவற்றை பார்த்து என்றும் தயங்கப் போவதில்லை" என அவர் தெரிவித்தார். (ஐ-4)

பதாகைகளை அகற்றிய பொலிஸாருக்கு 758 இலட்சம் ரூபாய்

(கொழும்பு)

எதிர்வரும் பொதுத்தேர்

தலை முன்னிட்டு சட்டவிரோதமாக ஒட்டப்பட்டுள்ள சுவ

ரொட்டிகள், பதாகைகள், அறிவித்தல் பலகைகள் உள்ளிட

டவற்றை அகற்றுவதற்காக பொலிஸாருக்கு 758 இலட்சம் ரூபாய் வழங்கப்படவுள்ளது. இது தொடர்பான கலந்துரையாடல் கடந்த 3 ஆம் திகதி தேர்தல்கள் ஆணைக் குழுவில் இடம்பெற்றுள்ளது.

இதன்போது குறித்த விளம்பரப்பலகைகளை அகற்றுவதற்காக மேலதிகமாக ஆயிரத்து 500 தொழிலாளர்கள் பொலிஸ் நிலையங்களில் நிறுத்தப்படவுள்ளனர் எனத் தெரிவிக்கப்பட்டது. (ஐ-8)

ஐ.தே.கவை சரியான வழியில் நடத்தாவிட்டால் ரணிலை பதவியிலிருந்து நீக்க வலியுறுத்துவோம்



நவீன் கூறுகிறார்

(வலப்பனை)

ஐக்கிய தேசியக் கட்சியை சரியான பாதைக்கு எடுத்துச் செல்லாவிட்டால் ரணில் விக்ரமசிங்கவை தலைமை பத

வியில் இருந்து நீக்குமாறு வலியுறுத்துவோம் எனத் தெரிவித்த ஐக்கிய தேசிய கட்சியின் தேசிய அமைப்பாளரும் நுவரெலியா மாவட்ட வேட்பாளரு

மான நவீன் திஸாநாயக்க தேர்தலுக்கு பின்னர் கட்சியை மீண்டும் பலம் மிக்கதாக கட்டியெழுப்புவோம் என்றும் தெரிவித்தார்.

வலப்பனை பிரதேசத்தில் நேற்று முன்தினம் இடம்பெற்ற தேர்தல் பிரசாரக்கூட்டத்தில் கலந்துகொண்டு உரையாற்

றுகையிலேயே இதனைத் தெரிவித்தார். அவர் மேலும் தெரிவிக்கையில்,

ஐக்கிய தேசியக் கட்சியில் இருந்து வெளியேறி சென்றிருப்பவர்கள் தொடர்பில் நாங்கள் கவலைப்பட மாட்டோம். அவர்கள் சென்றாலும் கட்சி ஆதரவாளர்கள் எங்களுடனே இருக்கின்றனர். அதனால் கட்சியை விட்டு செல்லாமல் கட்சியைப் பாதுகாத்த ஆதரவாளர்களை தேர்தலுக்கு பின்னர் பாதுகாக்க நாங்கள் நடவடிக்கை எடுப்போம் என்றும் அவர் தெரிவித்தார். (ஐ-4)

facebook (f) பேஸ்புக் பார்த்ததில் பிடித்தவை... Like 2068

Search for people, places and things

சியாம்



வாழ்க்கையை கற்றுக்கொள்வதில் குழந்தை போல் இரு. அதற்கு அவமானம் தெரியாது. விழுந்தவுடன் அழுது முடித்து திரும்பவும் எழுந்து நடக்கும்

பரத்



கிடைத்ததைச் சரியாக பயன்படுத்தவில்லை என்றாலும் பிடித்ததைச் சரியாகப் பயன்படுத்துங்கள் நினைத்தது நடக்கும்!

ஜெய்



வாழ்க்கையில் வீணாகக் கடந்ததையும் நடந்ததையும் மறந்து விடுங்கள்... இனிக்குட்ப்பதையும் நடப்பதையும் கவனமாகக் கையாளுங்கள்

ஆர்யா

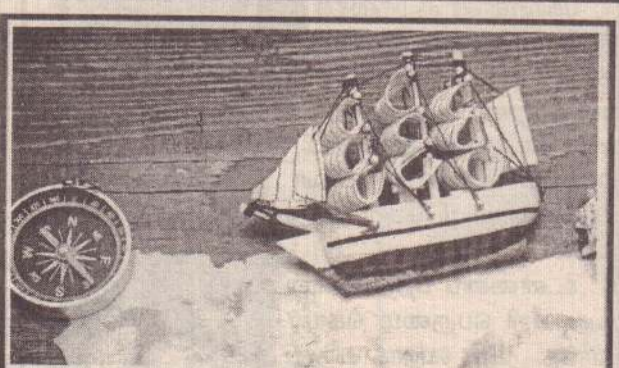

காலத்திற்கும் பேசத் தெரியாது. ஆனால் காலம்தான் அனைத்திற்கும் பதில் சொல்லும்

வினாய்

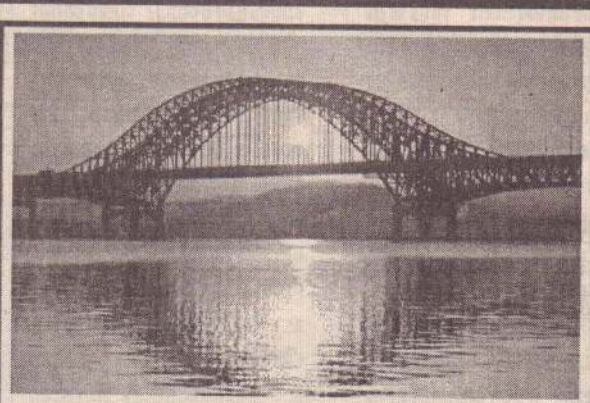

புதிதாகத் தேடல் கொள்ளும் ஒவ்வொருவருக்கும் விடியும் காலை அழகானது தான்!

கிரிஷ்



உன்னை விட உனது பிரச்சினைகள் பற்றி உன்னைப் படைத்தவனுக்கே நன்றாகத் தெரியும், அவன் மீது முழு நம்பிக்கை வை. அவன் உன்னைக் காப்பான்

நீங்கள் பார்த்த பேஸ்புக்கில் உங்களுக்குப் பிடித்தவை இருந்தால் www.facebook.com/valampurii எனும் தளத்தில் பதிவு செய்யுங்கள். அவை உங்கள் பெயர்களுடன் facebook பார்த்ததில் பிடித்தவை பகுதியில் பிரசுரமாகும்.

பாடசாலைகளின்...

களுக்கு மாணவர்கள் வருகை தந்தனர்.

முகக் கவசங்கள் அணிந்து வருகை தந்த மாணவ - மாணவிகள் மத்தியில் வெப்பநிலைப் பரிசோதனைகள் மேற்கொள்ளப்பட்டன.

அத்துடன் தற்போதைய சுகாதார நடைமுறைகளுக்கமைய மாணவ - மாணவியர் பாடசாலைகளுக்குள் செல்ல அனுமதிக்கப்பட்டனர்.

அத்துடன் ஆசிரியர்களும் சுகாதார நடைமுறைகளைப் பின்பற்றி பாடசாலைகளில் கற்பித்தல் செயற்பாடுகளில் ஈடுபட்டனர். (ம-3,18,316)

8 பவுண் தாலிக்...

சைக்கிளில் வந்த கொள்ளையர்களால் கொள்ளையிட்டுச் செல்லப்பட்டுள்ளது.

நேற்று திங்கட்கிழமை பிற்பகல் பொலிகண்டி ஆலடிப்பகுதியில் இடம்பெற்ற இச்சம்பவத்தில் கொற்றாவத்தை பகுதியைச் சேர்ந்த குடும்ப பெண்ணின் தாலிக் கொடியே இவ்வாறு கொள்ளையர்களால் கொள்ளையிடப்பட்டுள்ளது.

திருமணச் சடங்குக்கு அவர்கள் சென்று விட்டு மீண்டும் போட்டார் சைக்கிளில் வீடு திரும்பிக் கொண்டிருந்தபோது அவர்களைப் பின்தொடர்ந்து வந்த கொள்ளையர்கள் தாலிக்கொடியை கொள்ளையிட்டுச் சென்றுள்ளனர்.

இசம்பவம் தொடர்பில் வல்வெட்டித்துறைப் பொலிஸில் முறையிடப்பட்டுள்ளது. (ம-3,60)

பொதுத் தேர்த...

காலை 7 மணி முதல் மாலை 5 மணி வரை மக்கள் வாக்களிக்க முடியும் என ஆணைக்குழு மேலும் தெரிவித்துள்ளது.

முன்னர் காலை 7 மணி முதல் பிற்பகல் 4 மணி வரையில் வாக்களிப்பதற்கு காலம் வழங்கப்பட்டிருந்தமை குறிப்பிடத் தக்கது. (ம-3)

தமிழரின் அரசி...

யத்தில் நேற்று திங்கட்கிழமை இடம்பெற்ற ஊடகவியலாளர் சந்திப்பில் கலந்துகொண்டு கருத்து தெரிவிக்கும்போதே இவ்வாறு தெரிவித்தார்.

அவர் மேலும் தெரிவிக்கையில், வடக்கு கிழக்கு மக்களின் அரசியல் உரிமைகளை பாதுகாப்பது அரசாங்கத்தின் பொறுப்பாகும்.

இதேவேளை டிசம்பர் 31ஆம் திகதிக்கு முன்னர் நிச்சயமாக மாகாண சபைத் தேர்தல் நடத்தப்படும் என குறிப்பிட்ட அவர், விருப்பு வாக்கு முறைமை நீக்கப்பட்டு முரண்பாடற்ற தேர்தல் முறைமை புதிய அரசாங்கத்தில் அறிமுகப்படுத்தப்படும் என்றும் தெரிவித்தார்.

பாரிய போராட்டத்திற்கு மத்தியில் பொதுத் தேர்தல் இடம்பெறவுள்ளது என குறிப்பிட்ட ஜி.எல்.பீரிஸ், பாராளுமன்றத்தில் மூன்றில் இரண்டு பெரும்பான்மையை பெற்றுக்கொள்வதே அரசாங்கத்தின் நோக்கம் என்றும் கூறினார்.

இதனை அடுத்து அரசியலமைப்பின் ஊடாக நெருக்கடிக்குள்ளாகியுள்ள விடயங்கள் புதிய அரசாங்கத்தில் பெரும்பான்மை ஆதரவுடன் திருத்தியமைக்கப்படும் என்றும் ஜி.எல்.பீரிஸ் குறிப்பிட்டார். (ம-3)

300 நபர்கள்...

அறிக்கையில் தெரிவிக்கப்பட்டுள்ளது.

"திருமண மண்டபம் அல்லது திருமண நிகழ்வு இடம்பெறும் இடத்தில் விருந்தினர்கள் அமரும் இருக்கைகளின் எண்ணிக்கை 50 சதவீதமாக இருக்க

வேண்டும்.

அனைத்து விருந்தினர்களுக்கும் இடையில் குறைந்தபட்சம் ஒரு மீற்றாவது இட ஒதுக்கீடு இருப்பதை உறுதி செய்ய வேண்டும்" என்றும் அந்த அறிக்கையில் சுட்டிக் காட்டப்பட்டுள்ளது.

கொரோனா வைரஸ் பரவுதலைக் கட்டுப்படுத்தும் நடவடிக்கைகளின் அடிப்படையில் ஆரம்பத்தில் திருமண நிகழ்வுகளில் பங்கேற்பாளர்களின் எண்ணிக்கை 100ஆக மட்டுப்படுத்தப்பட்டது. எனினும் பின்னர் அது 200 பேராக அதிகரிக்கப்பட்டது.

இந்த நிலையிலேயே நேற்று ஜூலை 6ஆம் திகதி தொடக்கம் திருமண வைபவங்களில் அதிகபட்சம் 300 நபர்கள் அனுமதிக்கப்படுவார்கள் என்று அறிவிக்கப்பட்டுள்ளது. (ம-3)

வட்டுக்கோட்டை...

கைது செய்யப்பட்டுள்ளனர்.

கைது செய்யப்பட்ட இருவரும் நேற்று திங்கட்கிழமை மல்லாகம் நீதவான் நீதிமன்றில் முற்படுத்தப்பட்டார்கள். (ம-3)

வடக்குக்கான...

பணிகளை தொடர்ந்து மேற்கொள்ளும் என்று பிரதமர் மகிந்த ராஜபக்ஷ தெரிவித்துள்ளார்.

தேர்தல் பிரசாரக் கூட்டமொன்றில் கலந்துகொண்டு கருத்து தெரிவிக்கும் போதே அவர் இவ்வாறு குறிப்பிட்டுள்ளார். மகிந்த ராஜபக்ஷ மேலும் கூறியுள்ள தாவது,

"ஐக்கிய தேசியக் கட்சி இரண்டாக பிளவடைந்துள்ளது. இனிமேல் அந்தக் கட்சி ஒன்று சேர்வதற்கான வாய்ப்பே கிடையாது.

யூராவது அந்தக் கட்சி இணையும் என்று நினைத்தால், அது நிச்சயமாக பகல்கனவாகத்தான் முடியும்.

இன்று அவர்களுக்குள் ஏற்பட்டுள்ள போட்டியானது, எம்மை வீழ்த்த அல்ல. மாறாக, சிறிகொத்தவை யார் கைப்பற்று வது என்பதே அவர்களின் பிரதான பிரச்சினையாக இருக்கிறது.

பிரேமதாஸ தரப்பா? அல்லது ரணில் தரப்பா? என்பதுதான் இங்கு உள்ள போட்டியாகும். ஒருவர் சிறிகொத்தவை பாதுகாக்க போராடுகிறார். இன்னொருவர் அதனைக் கைப்பற்றப் போராடுகிறார்.

இதற்காகத்தான் இவர்கள் போட்டி போடுகிறார்கள். இந்த பிரச்சினைக்காக மக்கள் இவர்களுக்கு வாக்களிக்க வேண்டுமா?

அந்தப் பிரச்சினையை அவர்கள் பார்த்துக் கொள்ளட்டும். நாம் நாட்டை பற்றித் தான் சிந்திக்க வேண்டும்.

வடக்கிலிருந்து எமக்கு வாக்குகள் கிடைத்தாலும் கிடைக்காவிட்டாலும் நாம் அந்த மாகாணத்தை நிச்சயமாக அபிவிருத்தி செய்தே தீருவோம். அது எமது பொறுப்பாகும்.

ஜனாதிபதியும் பிரதமரும் இரண்டு பக்கத்திலிருந்தால், எந்த வேலையும் நடக்காது" என அவர் குறிப்பிட்டுள்ளார். (ம-3)

கொரோனா...

உலக சுகாதார அமைப்பு தனது முந்தைய பரிந்துரைகளைத் திருத்தி அறிவிக்க வேண்டும் என்று உலக அளவில் நூற்றுக்கணக்கான ஆய்வாளர்கள் கடிதம் எழுதி வலியுறுத்தியுள்ளனர்.

மனிதர்கள் மூலம் மனிதர்களுக்குக் கொரோனா வைரஸ் பரவும். ஒரு மனிதர்தும்பும் போதும் இருமும் போதும் அதிலிருந்து வெளியும் நீர்த்துளிகள் மூலம் பரவும். பாதிக்கப்பட்டவர்கள் தொடும் பொருட்களை மற்றொருவர் தொட்டு

முகத்தில் தேய்க்கும்போது கொரோனா பரவும் என உலக சுகாதார அமைப்பு முன்பு அறிவுறுத்தியது.

அதை மாற்றி, காற்றில் கொரோனா வைரஸ் பரவும் என்று அறிவிக்க வேண்டும் என்று நூற்றுக்கணக்கான ஆய்வாளர்கள் கடிதம் மூலம் வலியுறுத்தியுள்ளதாக 'த நியூயோர்க் ரைம்ஸ்' நாளேடு தெரிவித்துள்ளது. (ம-3)

அச்சுறுத்தல்...

யாழ்.தேர்தல் மாவட்டத்தில் போட்டியிடும் அரசியல் கட்சிகள் மற்றும் சுயேட்சைக் குழுக்களின் பிரதிநிதிகளிற்கும் மாவட்ட தெரிவுத்தாட்சி அலுவலர்களிற்கும் இடையேயான சந்திப்பு நேற்றைய தினம் மாவட்டச் செயலகத்தில் இடம்பெற்ற போதே மேற்படி குற்றச்சாட்டுக்கள் முன்வைக்கப்பட்டன.

வேட்பாளர்களாகிய எம்மை புகைப்படம் எடுத்து அச்சுறுத்துவதோடு தினமும் எங்கே போறாய், எங்கு கூட்டம் என பெரும் நெருக்கடியினையும் ஏற்படுத்துகின்றனர். அவ்வாறு புலனாய்வாளர்கள் ஒருபுறம் நெருக்கடியை ஏற்படுத்தும் சமயம் இராணுவத்தினரும் அழுத்தங்களைப் பிரயோகிக்கின்றனர்.

அதாவது நாம் பயணிக்கும் சமயம் வீதிகளில் மறிக்கும் படையினர் தேர்தல் பிரசாரம் இருக்கின்றதா, துண்டுபிரசாரம் கொண்டு போகின்றீர்களா என விபரம் கோருகின்றனர்.

தேர்தல் பணியில் அலுவலர்களும் அவர்களிற்கு உதவியாக பொலிஸாருமே செயல்பட வேண்டிய நிலையில் படையினரின் நடவடிக்கைகள் அச்சுறுத்தலாகவுள்ளது என சுட்டிக் காட்டினார்.

இது தொடர்பில் பதிலளித்த மாவட்டச் செயலாளர் குறித்த விடயம் தொடர்பில் தேர்தல்கள் ஆணைக்குழுவின் தவிசாளரின் கவனத்திற்கு கொண்டு செல்லப்படும் எனப் பதிலளித்தார். (ம-3)

சுயாதீனமாக...

ஆணைக்குழுவில் முறைப்பாடு செய்யப்பட்டுள்ளது.

இராணுவப் பிரசன்னம் அதிகரித்து

வரும் நிலையில் அது பொதுத் தேர்தலில் பாதிப்பை ஏற்படுத்தும் என யாழ்ப்பாண மாவட்டச் செயலகத்தில் நேற்று இடம்பெற்ற கலந்துரையாடலில் சுட்டிக் காட்டப்பட்டுள்ளது. (ம-3)

தேவா...

ஒருவர் யாழ்ப்பாண பொலிஸாரால் நேற்று திங்கட்கிழமை மதியம் கைது செய்யப்பட்டுள்ளார்.

திங்கட்கிழமை காலை சாவகச்சேரி கச்சாய் வீதியில் அமைந்துள்ள புனித லிகோரியார் தேவாலயத்திற்குள் பொதிகளுடன் வந்த இனந்தெரியாத நபர் ஒருவர் அங்குள்ள கட்டிடங்களை பார்வையிட்டும் தேவாலய வளாகத்திற்குள் அச்சமூட்டும் வகை

யினும் நடந்து கொண்டுள்ளார்.

இதனால் இது தொடர்பாக பொதுமக்கள் சாவகச்சேரி பொலிஸாருக்கு தகவல் வழங்கியுள்ளனர். இருப்பினும் பொலிஸார் வருவதற்குள் பஸ் ஒன்றில் ஏறி யாழ் நோக்கி சென்றதாகத் தெரிவிக்கப்படுகிறது. இது தொடர்பாக யாழ்ப்பாண பொலிஸாருக்கு தகவல் வழங்கி யாழ்ப்பாண பொலிஸார் சந்தேக நபரை யாழ்ப்பாணம் பெரிய கோவில் பகுதியில் வைத்து கைது செய்துள்ளனர்.

குறித்த சந்தேகநபரை நேற்று முன்தினம் மன்னார் - பேசாலை தேவாலயத்தினுள் சந்தேகத்திற்கு இடமான முறையில் நடமாடியதாகத் தெரிவிக்கப்படுகிறது. (ம-3-30)

வாசனா சம்பது
 சீட்டிழுப்பு இலக்கம்: 1594 | திகதி: 2020/07/06
 ஆய்வின எழுத்து: J | வெற்றி இலக்கங்கள்: 13 36 56 72

மெகா பவர்
 திகதி: 06/07/2020 | சீட்டிழுப்பு இலக்கம்: 542
 வெற்றி இலக்கங்கள்: F 12 32 60 67 79

கொவிசெத உத்தியோகபூர்வ முடிவுகள்
 சீட்டிழுப்பு திகதி: 06-07-2020 | சீட்டிழுப்பு இலக்கம்: 2470
 வெற்றி இலக்கங்கள்: N 07 30 73 77

மஹாஜன சம்பது
 திகதி: 06/07/2020 | சீட்டிழுப்பு இலக்கம்: 4175
 வெற்றி இலக்கங்கள்: F 3 3 2 7 0 3

SUPER BALL சீட்டிழுப்பு வாரம்: 1171
 சீட்டிழுப்பு திகதி: 06.07.2020 | திகதி: 2020.07.06
 வெற்றி இலக்கங்கள்: U 10 40 59 70
 அடுத்த சுப்பர் ஜக்பொட் ரூ. 51,382,560

அதி கோடிபதி சீட்டிழுப்பு இலக்கம்: 972 | வெற்றி இலக்கங்கள்: 12 31 50 61 | வெற்றி இலக்கங்கள்: K
 வர்ணம்: சிவப்பு | இன்றைய ஜக்பொட் பரிசு ரூ. 68,031,450/-

சனிக்கிரம அதிரஷ்டம் சீட்டிழுப்பு இலக்கம்: 3334 | திகதி: 2020.07.06
 வெற்றி இலக்கங்கள்: 08 18 39 50 | வெற்றி இலக்கங்கள்: H 32,215,065/-

ராச் வெற்றி வாரம்: 2853 | வர்ணம்: மஞ்சள் | திகதி: 06.07.2020
 வெற்றி இலக்கங்கள்: 39 48 50 58 | வெற்றி இலக்கங்கள்: மீனம் | எதிர்வரும் சுப்பர் பரிசு ரூ. 2,165,012

வேலை வாய்ப்பு

யாழ்ப்பாணம் ஆனைக்கோட்டையில் இயங்கும் ஆடைத் தொழிற்சாலைக்கு தையல் தெரிந்தவர்கள் மற்றும் பழக விரும்புவவர்கள் தேவை. கவர்ச்சிகரமான சம்பளம் வழங்கப்படும்.
 ■ பதவி I தையல் வேலை
 ■ பதவி II முகாமையாளர்
 (அரசு உத்தியோகத்தில் இருந்து ஓய்வு பெற்றவர்கள் விரும்பத்தக்கது) (3228)

077 017 8009 , 021 221 3221

வங்கியில் அடகு வைத்த நகைகளை மீட்க முடியவில்லையா? நாம் மீட்டுத் தருகின்றோம்

நாஜ் நகை மாடம்

யாழ்ப்பாணம், நெல்லியடி, பருத்தித்துறை, சாவகச்சேரி, கொடிகாமம், கிளிநொச்சி, மாணிப்பாய், சன்னாகம், அச்சவேலி, சங்கானை, உடுப்பிட்டி, முல்லைத்தீவு, வவுனியா, மன்னார், திருகோணமலை ஆகிய பகுதிகளில் வங்கியில் அடகு வைக்கப்பட்ட அடகு நகைகளை நகைக்கேற்ப பெறுமதியைப் பார்த்து வங்கியிலேயே பணத்தை தந்து வாங்கப்படும்.
 தொடர்பு: நாஜ் - 077 679 6623 (3211)

வலம்புரி

விளம்பரத் தொடர்புகளுக்கு
 021 221 7603, 021 567 1532

பாராளுமன்றத் தேர்தல் - 2020

யாழ்ப்பாணம் தேர்தல் தொகுதி

இளைஞர்களின் எதிர்கால நம்பிக்கைக்காக விடுவீடு...



V.K. விசுனேஸ்

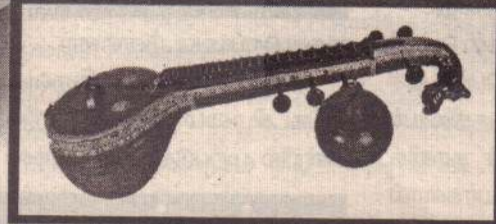

4
X
X

ஈழ மக்கள் ஜனநாயகக் கட்சி - ஈ.பி.டி.பி (E.P.D.P)

சிறிய வாய்ப்புக்களையும், சந்தர்ப்பங்களையும் பயன்படுத்தி தன்னால் முடிந்த உதவிகளை எமது பிரதேச மக்களுக்கு கல்வி மற்றும் பொருளாதார ரீதியில் ஆற்றிய எங்களின் ஒருவர் திரு. விசுனேஸ் குலாட்ணம் அவர்களுக்கு பெருமித்துடன் கூடிய வாழ்த்துக்கள். 1996ம் ஆண்டு தொடங்கி இன்றுவரை மாணவர்களின் கல்வி வளர்ச்சியில் ஆர்வம் கொண்டு IIS கல்வி நிறுவனத்தை ஸ்தாபித்து சிறந்த தொழிலதிபராய்த் திகழ்ந்தது மட்டுமல்லாமல், மாணவர்களுக்கு சிறந்த தொழில்நுட்ப கற்கை நெறிகளை வழங்கி அவர்கள் எதிர்காலத்தை வளமாக்கிய ஓர் கல்வியாளனாகவும் திகழ்கின்றார். அவரது சேவையைப் பாராட்டிய யாழ்ப்பாண வர்த்தக தொழிற்சாலை மற்றும் அவருக்கு தலைவர் என்கின்ற மேன்தகு பதவியை வழங்கி ஏழு ஆண்டுகள் தன்னுடன் இணைத்து வைத்திருந்தது. அதனைச் சிறந்த தளமாகப் பயன்படுத்தி பின்தங்கிய மக்களின் வாழ்வாதாரத்தில் மிகப்பெரும் மாற்றத்தை ஏற்படுத்தினார். தற்சமயம் தனது அடுத்த நகர் வினை எம் பிரதேசத்தின் வளம்புகு எதிர்காலத்தைக் கருத்தில் கொண்டு பாராளுமன்ற தேர்தலின்பால் திருப்பி உள்ளார். அவரின் தெரிவு கண்டிப்பாக மாபெரும் மாற்றத்தை ஏற்படுத்தும் என்பதில் ஐயமில்லை. அவரின் தெரிவின் வழிநின்று திரு. விசுனேஸ் அவர்களை பாராளுமன்றம் அனுப்புவோம்.
 (C-020)

நண்பர்கள், நலன் விரும்பிகள்

யா/கொக்குவில் ஸ்ரீ கிராமக்ருஷ்ண வித்தியாசாலை

ஏல விற்பனை
 எதிர்வரும் 20.07.2020 மு.ப. 10.30 மணிக்கு எமது பாடசாலை வளாகத்தில் ஏல விற்பனை நடைபெறவுள்ளது. இவ் ஏல விற்பனையில் பின்வரும் பொருட்கள் ஏலத்தில் விடப்படவுள்ளன.

பொருட்கள்	தொகை
1. பாவித்த கணணிகள்	07
2. பாவித்த அச்சுப்பிரதி இயந்திரங்கள்	03

(C-9847) அதிபர்

மதிய உணவு

சுத்தமாகத் தயாரிக்கப்படும் மதிய சைவ உணவு ஓபர் செய்து பெற்றுக் கொள்ளலாம்.
 5 பாசனுக்கு மேல் இலவச விறியோகம்.
 (இல. 183, 1ம் குறுக்குத் தெரு, யாழ்ப்பாணம்.) (3230)
 தொடர்பு: 076 151 2214

விலாவு பொதிகள் சேவை

V2 TRAVELS

வழமைபோல வெளிநாடுகளுக்கு பொதிகளை எமக்கூடாக அனுப்பிவைக்க முடியும்

எமது நேரடிக்கணைகள்

- யாழ்ப்பாணம் ● கிளிநொச்சி ● சாவகச்சேரி
- நெல்லியடி ● கொடிகாமம் ● திருகோணமலை
- புத்தகுடியிருப்பு ● கன்னாகம் ● மாணிப்பாய்
- மருதமலை ● பருத்தித்துறை ● வம்பெட்டித்துறை

0768226240 (C-9843)

சிறுநீரகம் தேவை

சிறுநீரக நோயால் பாதிக்கப்பட்ட ஒருவருக்கு, O+ இரத்த வகையைச் சேர்ந்தவரின் சிறுநீரகம் தேவைப் படுகிறது. 45 வயதிற்குட்பட்டவர்களாக இருத்தல் வேண்டும். உதவு முன்வருவோருக்கு சன்மானம் வழங்கப்படும்.
 077 630 7106
 Tel: 077 613 2904 (C-9843)

பாராளுமன்றத் தேர்தல் - 2020

யாழ்ப்பாண தேர்தல் மாவட்டம்

அரசியலில் ஒருமைப்பாடு நோக்கி....
 மக்கள் மனங்களில் நட்புறவை நோக்கி ...

உறுதி உரை

- அடிப்படை உணர்வுபூர்வமான கற்றலுக்கான உந்தல்.
- குடிநீர் வழங்கலில் துரிதம்.
- வறுமை நீக்கலில் விடாமுயற்சி.
- ஒவ்வொருவருக்கும் வீட்டுத்தோட்டம்.
- மகிழ்ச்சியான முகங்காண இன, மத, மொழி வேறுபாடற்ற செயற்பாடு.
- ஊழலற்ற சமூக உருவாக்கம்.
- பெண் தலைமைத்துவத்திற்கான உதவிகள்.
- இயனாதோர் வலுவூட்டல்.
- சிறுவர் போஷாக்கு.
- முதியோர் நலம் பேணல்.
- கிராமங்கள் தோறும் நூலகங்கள்.
- பெண்களின் மேம்பாடு.
- கஞ்சா உயிர் கொல்லிகளிலிருந்து மனமாற்றம்.
- சமூக சமய அமைதிக்கான நடவடிக்கைகள்.
- வீட்டுத்தோட்ட எழுச்சி.
- கண்டுபிடிப்பாளர்களுக்கான அழைப்பும் ஊக்குவிப்பும்.
- சமூக அழகங்களுக்கான விடுதலை.
- உயர் ஆற்றல்களின் தடைகளை நீக்கல்.
- கிராமங்கள் தோறும் ஏற்ற தொழில் மையங்கள்.

மலர் சின்னையா நம்புங்கள்
 SLEAS - II, Med, J.P.
 (முன்னாள் அதிபர் - கோப்பாய் ஆசிரியர் கலாசாலை)
 சுயேட்சைக் குழு - 8

தமிழ்த் தேசியப் பசுமை இயக்கம்

(C-9848)

மணிவிழா நாயகனை வாழ்த்துகின்றோம்

60th ANNIVERSARY

உயர்திரு
கி. ஏ. மோகன்றாஸ்
 (அரசாங்க அதிபர் - மன்னார்)

மன்னாரின் அரசு அதிபராய்
 மாண்புறு சேவை ஆற்றி
 இந்நாளில் அறுபது
 இன்தே நிறைவுறு
 மன்னீழா நாயகனாய்
 மனமகிழ வாழ்த்துக்கும்
 ஐயா! மோகன்றாஸ்
 அன்புடன் வாழ்த்துகின்றோம்

வாழ்த்துவோர்
 மாவட்ட செயலக உத்தியோகத்தர்கள்
 மாவட்ட செயலகம், மன்னார்.
 (C-9848)